

Pioneer

DVD RDS AV RECEIVER
AUTORADIO AV RDS LECTEUR DE DVD
SINTOLETTORE DVD RDS CON AV
RADIO AV RDS CON DVD
DVD-RDS-AV-EMPFÄNGER
DVD RDS AV-ONTVANGER

AVH-X8700BT

Installation Manual
Manuel d'installation
Manuale d'installazione
Manual de instalación
Installationsanleitung
Installatiehandleiding

English

Français

Italiano

Español

Deutsch

Nederlands

Precautions

Your new product and this manual

- Do not operate this product, any applications, or the rear view camera option (if purchased) if doing so will divert your attention in any way from the safe operation of your vehicle. Always observe safe driving rules and follow all existing traffic regulations. If you experience difficulty in operating this product or reading the display, park your vehicle in a safe location and apply the parking brake before making the necessary adjustments.
- Do not install this product where it may (i) obstruct the driver's vision, (ii) impair the performance of any of the vehicle's operating systems of safety features, including airbags, hazard lamp buttons, or (iii) impair the driver's ability to safely operate the vehicle. In some cases, it may not be possible to install this product because of the vehicle type or the shape of the vehicle interior.

Important safeguards

▲ WARNING

Pioneer does not recommend that you install this product yourself. This product is designed for professional installation only. We recommend that only authorized Pioneer service personnel, who have special training and experience in mobile electronics, set up and install this product. **NEVER SERVICE THIS PRODUCT YOURSELF.** Installing or servicing this product and its connecting cables may expose you to the risk of electric shock or other hazards, and can cause damage to this product that is not covered by warranty.

Connection

Precautions before connecting the system

▲ WARNING

Do not take any steps to tamper with or disable the parking brake interlock system which is in place for your protection. Tampering with or disabling the parking brake interlock system could result in serious injury or death.

▲ CAUTION

- Secure all wiring with cable clamps or electrical tape. Do not allow any bare wiring to remain exposed.
- Do not directly connect the yellow lead of this product to the vehicle battery. If the lead is directly connected to the battery, engine vibration may eventually cause the insulation to fail at the point where the wire passes from the passenger compartment into the engine compartment. If the yellow lead's insulation tears as a result of contact with metal parts, short-circuiting can occur, resulting in considerable danger.
- It is extremely dangerous to allow cables to become wound around the steering column or shift lever. Be sure to install this product, its cables, and wiring away in such so that they will not obstruct or hinder driving.
- Make sure that the cables and wires will not interfere with or become caught in any of the vehicle's moving parts, especially the steering wheel, shift lever, parking brake, sliding seat tracks, doors, or any of the vehicle's controls.
- Do not route wires where they will be exposed to high temperatures. If the insulation heats up, wires may become damaged, resulting in a short circuit or malfunction and permanent damage to the product.
- Do not shorten any leads. If you do, the protection circuit (fuse holder, fuse resistor or filter, etc.) may fail to work properly.

fuse resistor or filter, etc.) may fail to work properly.

- Never feed power to other electronic products by cutting the insulation of the power supply lead of this product and tapping into the lead. The current capacity of the lead will be exceeded, causing overheating.

Before installing this product

- Use this unit with a 12-volt battery and negative grounding only. Failure to do so may result in a fire or malfunction.
- To avoid shorts in the electrical system, be sure to disconnect the (-) battery cable before installation.

To prevent damage

▲ WARNING

- Use speakers over 50 W (output value) and between 4 Ω to 8 Ω (impedance value). Do not use 1 Ω to 3 Ω speakers for this unit.
- The black lead is ground. Please ground this lead separately from the ground of high-current products such as power amps. Do not ground more than one product together with the ground from another product. For example, you must separately ground any amp unit away from the ground of this product. Connecting grounds together can cause a fire and/or damage the products if their grounds became detached.
- When replacing the fuse, be sure to only use a fuse of the rating prescribed on this product.
- This product cannot be installed in a vehicle without ACC (accessory) position on the ignition switch.



ACC position



No ACC position

- To avoid short-circuiting, cover the disconnected lead with insulating tape. It is especially important to insulate all unused speaker leads, which if left uncovered may cause a short circuit.
- For connecting a power amp or other devices to this product, refer to the manual for the product to be connected.

■ Notice for the blue/white lead

- When the ignition switch is turned on (ACC ON), a control signal is output through the blue/white lead. Connect to an external power amp's system remote control terminal, the auto-antenna relay control terminal, or the antenna booster power control terminal (max. 300 mA 12 V DC). The control signal is output through the blue/white lead, even if the audio source is switched off.

Connecting the power cord

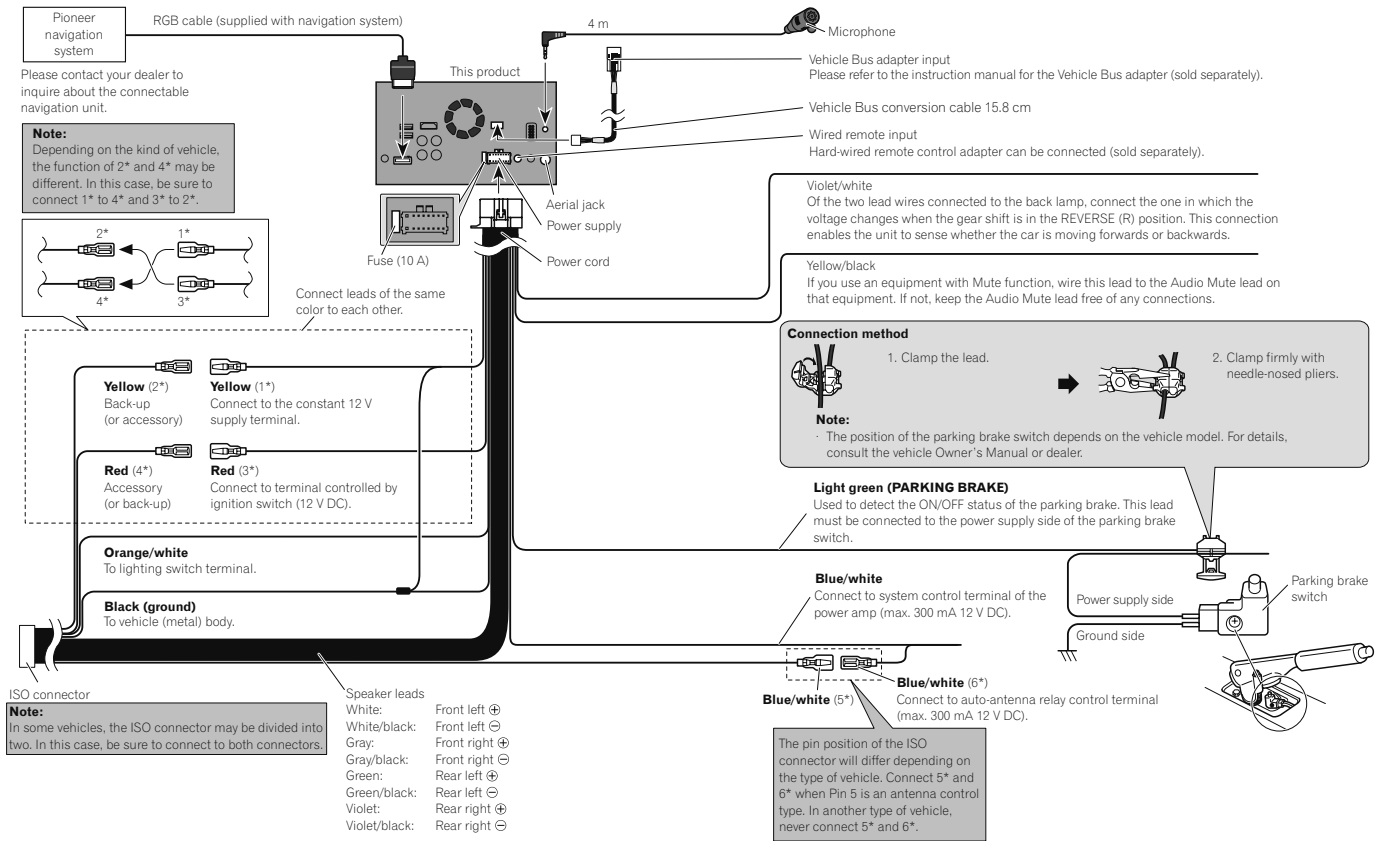

Note
Make sure to connect the microphone supplied with this product when using **Android Auto**.

Connecting to separately sold power amp

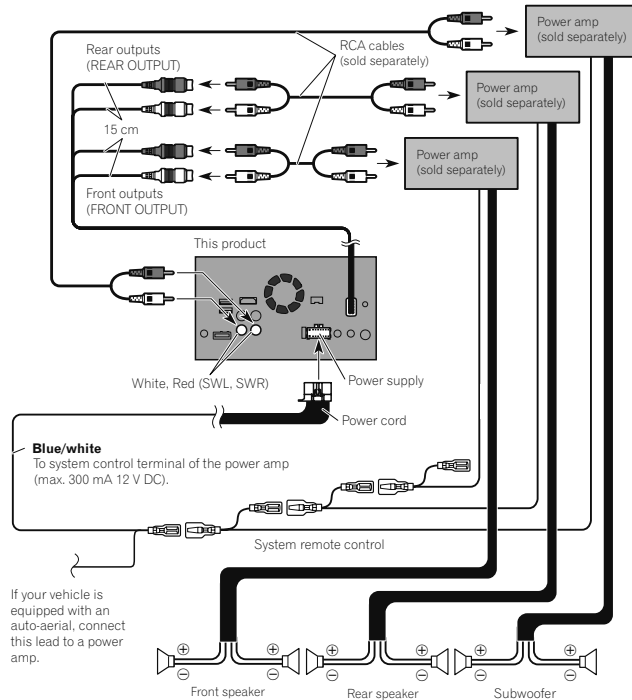

Notes

- You can change the RCA output of the subwoofer depending on your subwoofer system. (Refer to the operation manual.)
- The subwoofer output of this product is monaural.

Connecting an iPhone, iPod, Android device or a MirrorLink™ device

Find your device and the function you want to operate from the list below, and refer to the page for the connection.

iPhone 6 Plus/iPhone 6/iPhone 5s/iPhone 5c/iPhone 5

iPod (audio) Refer to Connecting via the USB port on page 5.

AppRadio Mode Refer to Connecting via the HDMI port on page 5.

Note

Any connections mentioned above are available to use **aha**.

iPhone 3GS/iPod touch (2nd and 3rd generation)/iPod classic 160GB/iPod classic 80GB/iPod nano (3rd, 4th, 5th, and 6th generation)

Refer to Connecting via the AUX input on page 5.

iPhone 4s/iPhone 4/iPod touch (4th generation)

Refer to Connecting via the RGB input on page 6.

iPod touch (5th generation)

iPod (audio) Refer to Connecting via the USB port on page 5.

AppRadio Mode Refer to Connecting via the HDMI port on page 5.

iPod nano (7th generation)

Refer to Connecting via the USB port on page 5.

Android device

HDMI port

Refer to Connecting an Android device with an HDMI port on page 6.

AppRadio Mode

MHL port

Refer to Connecting an Android device with an MHL port on page 6.

Android Auto

Refer to Connecting the Android or MirrorLink™ device on page 6.

Note

Any connections mentioned above are available to use **aha**.

MirrorLink device

Refer to Connecting the Android or MirrorLink™ device on page 6.

Attaching identification labels to USB cables

Attach identification labels to USB cables before installing this product in a vehicle.

1 Connect USB cables to the USB port 1 and 2 on the rear of this product.

2 Attach the identification labels corresponding to each port to the USB cables as illustrated below.

Attach the **"PORT 1"** label to the USB cable connected to the USB port 1.

Attach the **"PORT 2"** label to the USB cable connected to the USB port 2.

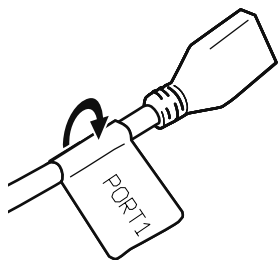

Connecting an iPhone with Lightning connector

Notes

- For details on how to connect an external device using a separately sold cable, refer to the manual for the cable.
- For details concerning the connection, operations and compatibility of iPhone, refer to Operation Manual.

Connecting via the USB port

The USB interface cable for iPod / iPhone (CD-IU52) (sold separately) is required for the connection.

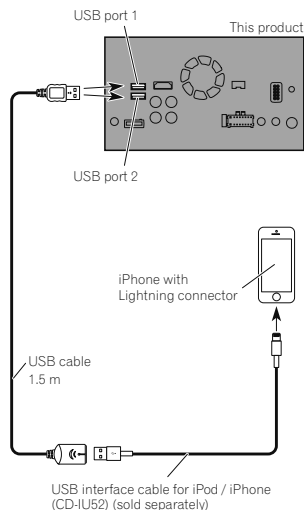

Connecting via the HDMI port

The following cables are required for the connection.

- HDMI interface cable for iPod / iPhone (CD-IH202) (sold separately)
- USB interface cable for iPod / iPhone (CD-IU52) (sold separately)
- Lightning Digital AV Adapter (Apple Inc. products) (sold separately)

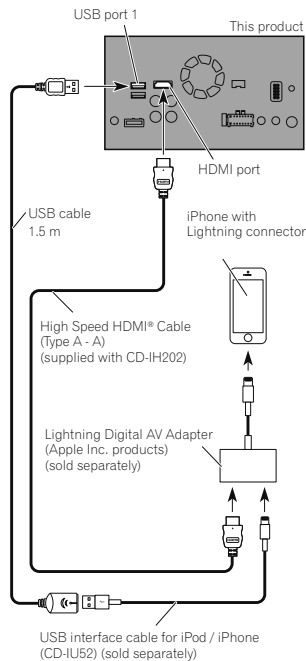

Note

When you connect the High Speed HDMI® Cable, use the lock tie to fix it securely.

- ➡ For details, refer to Securing the High Speed HDMI® Cable on page 6.

Connecting an iPhone with 30-pin connector

Notes

- For details on how to connect an external device using a separately sold cable, refer to the manual for the cable.
- For details concerning the connection, operations and compatibility of iPhone, refer to Operation Manual.

Connecting via the AUX input

The USB interface cable for iPod / iPhone (CD-IU201V) (sold separately) is required for the connection.

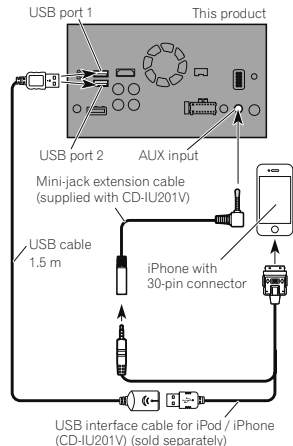

Note

Connect the USB cable to USB port 1 when using "aha" as the source.

■ Connecting via the RGB input

The USB interface cable for iPod / iPhone (CD-IU201S) (sold separately) is required for the connection.

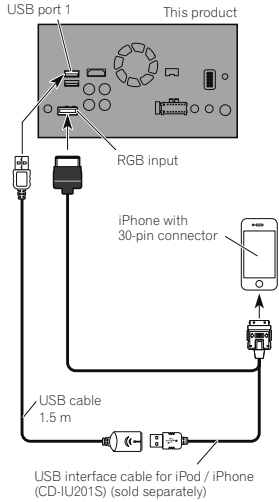

■ Connecting the Android™ device

App Connectivity Kit (CD-AH200) (sold separately) is required for the connection.

■ Notes

- For details on how to connect an external device using a separately sold cable, refer to the manual for the cable.
- For details concerning the connection and operations of Android device, refer to Operation Manual.
- When you connect the High Speed HDMI® Cable, use the lock tie to fix it securely.
- ➡ For details, refer to Securing the High Speed HDMI® Cable on page 6.

■ Connecting an Android device with an HDMI port

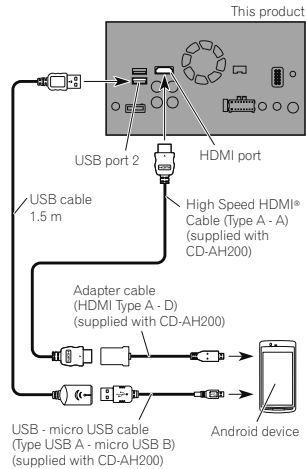

■ Connecting an Android device with an MHL port

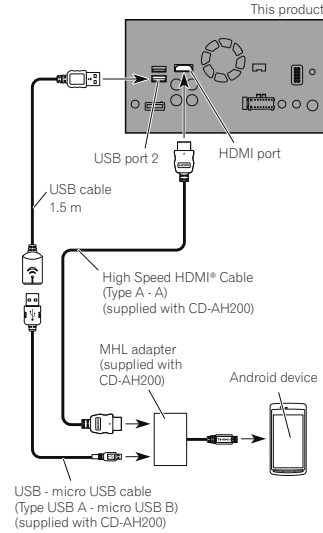

■ Connecting the Android or MirrorLink™ device

The USB interface cable for use with Android or MirrorLink™ devices (CD-MU200) (sold separately) is required for the connection.

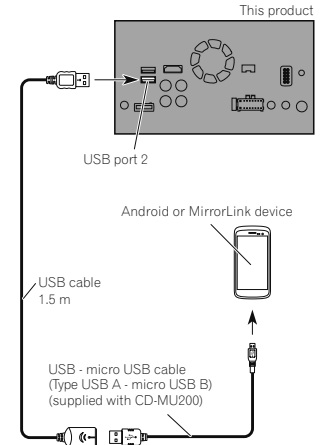

■ Note

For details on how to connect an external device using a separately sold cable, refer to the manual for the cable.

■ Securing the High Speed HDMI® Cable

Be sure to fix the High Speed HDMI® Cable with the lock tie, when you connect the external device with the High Speed HDMI® Cable.

- 1 Insert the High Speed HDMI® Cable into the HDMI port.

2 Wrap the lock tie around the hook above the HDMI port and the High Speed HDMI® Cable, and then tighten it to secure the High Speed HDMI® Cable.

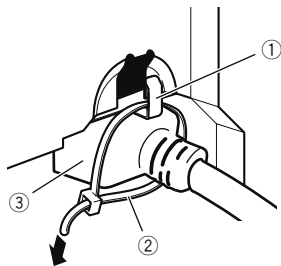

- ① Hook
 - ② Lock tie
 - ③ High Speed HDMI® Cable
- Do not tighten up the lock tie more than necessary.

Connecting a rear view camera

When this product is used with a rear view camera, it is possible to automatically switch from the video to rear view image when the shift lever is moved to **REVERSE (R)**. **Camera View** mode also allows you to check what is behind you while driving.

⚠ WARNING

USE INPUT ONLY FOR REVERSE OR MIRROR IMAGE REAR VIEW CAMERA. OTHER USE MAY RESULT IN INJURY OR DAMAGE.

⚠ CAUTION

- The screen image may appear reversed.
- The rear view camera is used as an aid to keep an eye on trailers, or backing into a tight parking spot. Do not use this function for entertainment purposes.
- Objects in rear view may appear closer or more distant than in reality.
- Please note that the image area shown by the rear view camera may differ slightly when full-screen images are

displayed when backing and when checking the rear of the vehicle while moving forward.

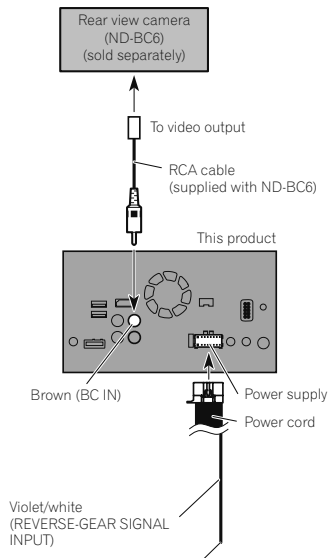

For more details about the wiring, refer to Connecting the power cord on page 3.

🔍 Notes

- This mode is available when the rear view camera setting is set to "On". (For details, refer to Operation Manual.)
- Connect this product to the rear view camera only. Do not connect to any other equipment.

Connecting the external video component

■ Using AV input

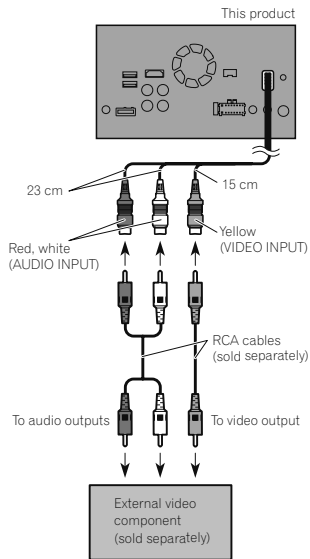

🔍 Note

This mode is available when the setting of AV input is set to "On". (For details, refer to Operation Manual.)

■ Using an AUX input

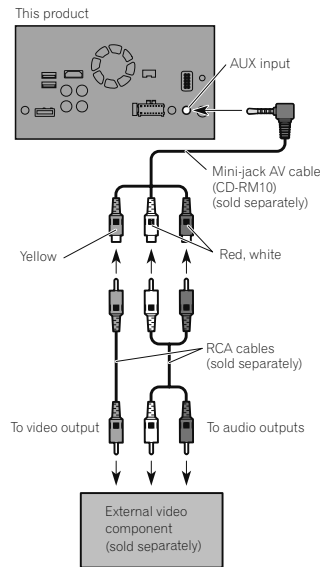

🔍 Notes

- This mode is available when the setting of AUX input is set to "On". (For details, refer to Operation Manual.)
- When connecting an external video component using a mini-jack AV cable, use a separately sold AUX extension cable as necessary.

⚠ CAUTION

Be sure to use a mini-jack AV cable (CD-RM10) (sold separately) for wiring. If you use other cables, the wiring position might differ resulting in disturbed images and sounds.

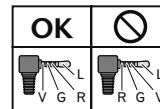

L : Left audio (White)
R : Right audio (Red)
V : Video (Yellow)
G : Earth

Connecting an HDMI device

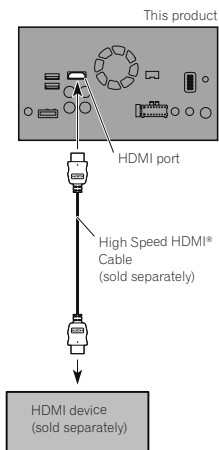

Notes

- For details concerning the operations of HDMI device, refer to Operation Manual.
- When you connect the High Speed HDMI® Cable, use the lock tie to fix it securely.
- ➡ For details, refer to Securing the High Speed HDMI® Cable on page 6.

Connecting the rear display

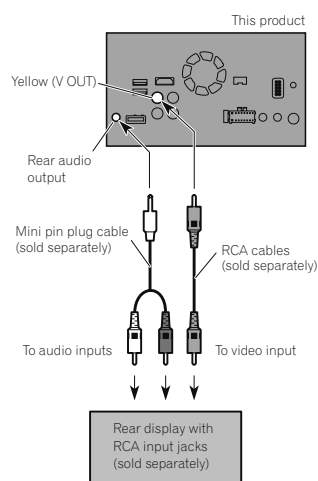

When using a rear display connected to rear video output

WARNING

NEVER install the rear display in a location that enables the driver to watch the video source while driving.

This product's rear video output is for connection of a display to enable passengers in the rear seats to watch the video source.

Installation

Precautions before installation

CAUTION

Never install this product in places where, or in a manner that:

- **Could injure the driver or passengers if the vehicle stops suddenly.**
- **May interfere with the driver's operation of the vehicle, such as on the floor in front of the driver's seat, or close to the steering wheel or shift lever.**

— **To ensure proper installation, be sure to use the supplied parts in the manner specified. If any parts are not supplied with this product, use compatible parts in the manner specified after you have the parts' compatibility checked by your dealer. If parts other than supplied or compatible ones are used, they may damage internal parts of this product or they may work loose and the product may become detached.**

— **Do not install this product where it may (i) obstruct the driver's vision, (ii) impair the performance of any of the vehicle's operating systems or safety features, including airbags, hazard lamp buttons or (iii) impair the driver's ability to safely operate the vehicle.**

— **Never install this product in front of or next to the place in the dashboard, door, or pillar from which one of your vehicle's airbags would deploy. Please refer to your vehicle's owner's manual for reference to the deployment area of the frontal airbags.**

Before installing

- Consult with your nearest dealer if installation requires drilling holes or other modifications of the vehicle.
- Before making a final installation of this product, temporarily connect the wiring

to confirm that the connections are correct and the system works properly.

- Do not install this product in a position where the opening of the LCD panel is obstructed by any obstacles, such as the shift lever. Before installing this product, be sure to leave sufficient space so that the LCD panel does not obstruct the shift lever when it is fully opened. This may cause interference with the shift lever, or a malfunction of the mechanism of this product.

Installing this product

Installation notes

- Do not install this product in places subject to high temperatures or humidity, such as:
 - Places close to a heater, vent or air conditioner.
 - Places exposed to direct sunlight, such as on top of the dashboard.
 - Places that may be exposed to rain, such as close to the door or on the vehicle's floor.
- Install this product horizontally on a surface within 0 to 30 degrees tolerance (within 5 degrees to the left or right). Improper installation of the unit with the surface tilted more than these tolerances increases the potential for errors in the vehicle's location display, and might otherwise cause reduced display performance.

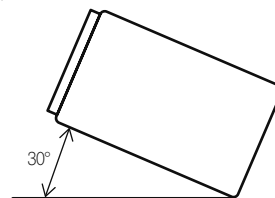

- When installing, to ensure proper heat dispersal when using this unit, make sure you leave ample space behind the rear panel and wrap any loose cables so they are not blocking the vents.

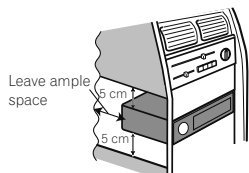

■ Before installing this product

1 Remove the trim ring.

Extend top and bottom of the trim ring outwards to remove the trim ring.

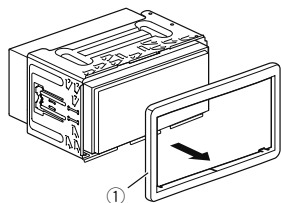

① Trim ring

2 Insert the supplied extraction keys into both sides of the unit until they click into place.

3 Pull the unit out of the holder.

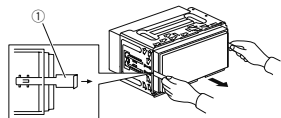

① Extraction key

■ Installation with the holder

1 Install the holder into the dashboard.

2 Secure the mounting sleeve by using a screwdriver to bend the metal tabs (90°) into place.

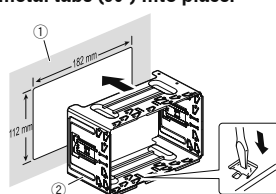

① Dashboard

② Holder

3 Install this product into the holder.

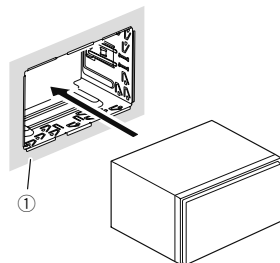

① Dashboard

4 Attach the trim ring.

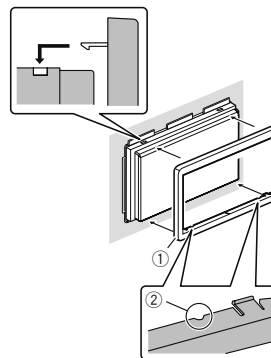

① Trim ring

② Groove

Attach the trim ring with the side with a groove facing downward.

■ Installation using the screw holes on the side of this product

● Fastening this product to the factory radio-mounting bracket.

Position this product so that its screw holes are aligned with the screw holes of the bracket, and tighten the screws at three locations on each side.

Use either the truss head screws (5 mm × 8 mm) or flush surface screws (5 mm × 9 mm), depending on the shape of the bracket's screw holes.

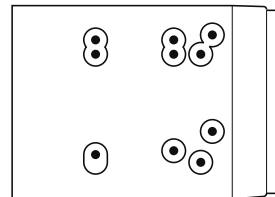

If the pawl interferes with installation, you may bend it down out of the way.

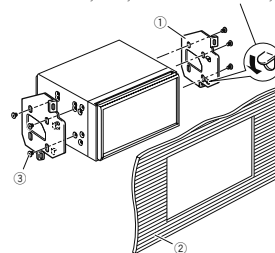

① Factory radio-mounting bracket

② Dashboard or console

③ Truss head screw or flush surface screw
Be sure to use the screws supplied with this product.

Installing the microphone

- Install the microphone in a place where its direction and distance from the driver make it easiest to pick up the driver's voice.
- Be sure to turn off (ACC OFF) the product before connecting the microphone.

■ Mounting on the sun visor

- 1 Fit the microphone lead into the groove.

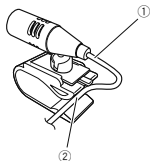

- ① Microphone lead
- ② Groove

- 2 Attach the microphone clip to the sun visor.

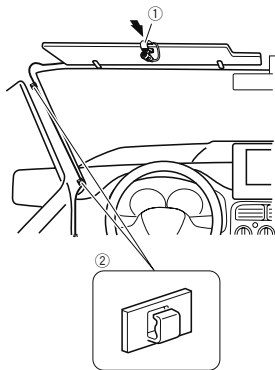

- ① Microphone clip
 - ② Clamps
- Use separately sold clamps to secure the lead where necessary inside the vehicle.
- Install the microphone on the sun visor when it is in the up position. It cannot recognize the driver's voice if the sun visor is in the down position.

■ Installation on the steering column

- 1 Detach the microphone base from the microphone clip by sliding the microphone base while pressing the tab.

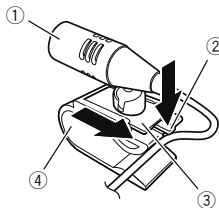

- ① Microphone
- ② Tab
- ③ Microphone base
- ④ Microphone clip

- 2 Mount the microphone on the steering column.

Install the microphone on the steering column, keeping it away from the steering wheel.

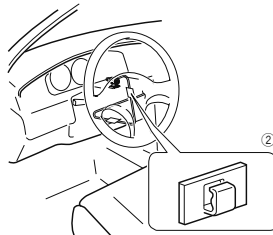
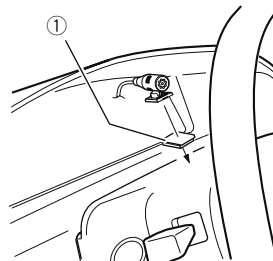

- ① Double-sided tape
 - ② Clamps
- Use separately sold clamps to secure the lead where necessary inside the vehicle.

■ Adjusting the microphone angle

The microphone angle can be adjusted.



After installation

After installing this product

- 1 Reconnect the negative (-) terminal of the vehicle's battery.

First, double-check that all connections are correct and that this product is installed correctly. Reassemble all vehicle components that you previously removed. Then reconnect the negative (-) cable to the negative (-) terminal of the battery.

- 2 Start the engine.

- 3 Press the RESET button.

Press the **RESET** button on this product with a pointed object such as the tip of a pen.

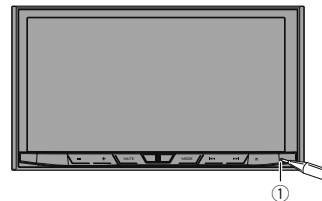

- ① **RESET** button
- Some of the settings and recorded contents will not be reset.

- 4 Change the settings as desired.

➡ For details concerning operations, refer to Operation Manual.

📌 Note

After installing this product, be sure to check at a safe place that the vehicle is performing normally.

Précautions

Votre nouveau produit et ce manuel

- N'utilisez pas ce produit, n'importe quelle application ou la caméra de rétrovisée en option (le cas échéant) si celui-ci risque d'une façon ou d'une autre de détourner votre attention. Observez toujours les règles de sécurité et respectez toujours les réglementations de la circulation routière en vigueur. Si vous éprouvez des difficultés à utiliser ce produit ou à lire l'écran, garez votre véhicule en lieu sûr et serrez le frein à main avant d'effectuer les réglages nécessaires.
- N'installez pas ce produit dans un endroit où il risque (i) d'entraver la visibilité du conducteur, (ii) d'altérer le fonctionnement de certains systèmes de commande des dispositifs de sécurité du véhicule, y compris les airbags ou les touches de feux de détresse, ou (iii) d'empêcher le conducteur de conduire le véhicule en toute sécurité. Dans certains cas, il peut ne pas être possible d'installer ce produit en raison du type de véhicule ou de la forme de l'intérieur du véhicule.

Importantes mesures de sécurité

⚠ AVERTISSEMENT

Pioneer vous recommande de ne pas installer ce produit vous-même. Ce produit doit être exclusivement installé par un professionnel. Nous recommandons que seul le personnel d'entretien Pioneer agréé, qui dispose d'une formation et d'une expérience spéciales dans l'électronique mobile, configure et installe ce produit. **N'INTERVENEZ JAMAIS SUR CE PRODUIT VOUS-MÊME.** L'installation ou l'entretien de ce produit et de ses câbles de connexion peut vous exposer à un risque de choc électrique ou à d'autres dangers, et peut entraîner des dommages du produit non couverts par la garantie.

Connexion

Précautions à prendre avant de brancher le système

⚠ AVERTISSEMENT

N'essayez pas de modifier ou désactiver le système de verrouillage du frein à main, lequel est installé pour votre protection. La modification ou la désactivation du système de verrouillage du frein à main peut entraîner des blessures graves, voire mortelles.

⚠ ATTENTION

- Attachez tous les fils avec des colliers ou des serre-câbles. Ne laissez aucun fil à nu.
- Ne raccordez pas directement le fil jaune conducteur de ce produit à la batterie du véhicule. Si ce fil conducteur est directement raccordé à la batterie, les vibrations du moteur peuvent finir par user les câbles au niveau de la jonction avec l'habitacle et provoquer un défaut d'isolation. Si l'isolation du fil conducteur jaune se déchire sous l'effet du contact avec des pièces métalliques, il peut en résulter un court-circuit extrêmement dangereux.
- Il est extrêmement dangereux de laisser les câbles s'enrouler autour de la colonne de direction ou du levier de vitesse. Assurez-vous d'installer ce produit, ses câbles et les fils de telle façon qu'ils n'obstruent ni ne gênent la conduite.
- Veillez à ce que la trajectoire des câbles et des fils n'interfère pas avec les pièces en mouvement du véhicule. Fixez les câbles de manière à les empêcher d'être happés par, notamment, le volant, le levier de vitesse, le frein à main, les glissières de siège, les portes, ou tout autre élément de commande du véhicule.
- La trajectoire des fils ne doit pas être exposée à des températures élevées. Si l'isolation chauffe, les fils risquent d'être endommagés, ce qui peut

entraîner un court-circuit ou un dysfonctionnement, et endommager de manière irréversible le produit.

- Ne raccourcissez aucun fil conducteur. Vous risqueriez autrement de provoquer un dysfonctionnement du circuit de protection (porte-fusibles, résistance de fusible ou filtre, etc.).
- N'utilisez jamais le cordon d'alimentation de ce produit pour raccorder d'autres appareils électriques. La capacité du cordon serait dépassée, ce qui provoquerait une surchauffe.

Avant d'installer ce produit

- Utilisez cet appareil uniquement avec une batterie de 12 V, avec pôle négatif à la masse. Sinon, cela pourrait entraîner un incendie ou un mauvais fonctionnement.
- Afin d'éviter tout risque de court-circuit, débranchez le câble de la borne négative (-) de la batterie avant de commencer la pose.

Pour éviter toute détérioration

⚠ AVERTISSEMENT

- Utilisez des haut-parleurs de plus de 50 W (valeur de sortie) et avec une impédance comprise entre 4 Ω et 8 Ω. N'utilisez pas de haut-parleurs 1 Ω à 3 Ω avec cet appareil.
- Le câble noir est mis à la masse. Veuillez mettre à la masse ce câble séparément de la masse des produits haute tension tels que les amplificateurs de puissance. Ne reliez pas plus d'un produit à la masse d'un autre produit. Par exemple, vous devez relier à la masse chaque unité d'amplificateur séparément de la masse de ce produit. Le fait de raccorder les masses ensemble risque de provoquer un incendie et/ou d'endommager les produits, si les fils de masse se déconnectent.
- Lors du remplacement du fusible, veillez à utiliser seulement un fusible du calibre indiqué sur ce produit.

- Ce produit ne peut pas être installé dans un véhicule qui ne possède pas de position ACC (accessoire) sur le commutateur d'allumage.



Position ACC



Pas de position ACC

- Pour éviter les courts-circuits, recouvrez les fils déconnectés de ruban isolant. Il est particulièrement important d'isoler tous les fils conducteurs de haut-parleurs non utilisés pour éviter tout risque de court-circuit.
- Pour connecter un amplificateur de puissance ou d'autres appareils à ce produit, reportez-vous au manuel du produit à connecter.

■ Remarque concernant le fil bleu/blanc

- Lorsque le commutateur d'allumage est sur Marche (ACC ON), un signal de commande est émis par le biais du fil bleu/blanc. Raccordez-le à une borne de commande à distance du système d'amplificateur de puissance externe, à la prise de commande de relais de l'antenne automatique du véhicule ou au terminal de commande d'alimentation de l'amplificateur d'antenne (max. 300 mA 12 VCC). Le signal de commande est émis par le biais du fil bleu/blanc, même si la source audio est désactivée.

Branchement du cordon d'alimentation

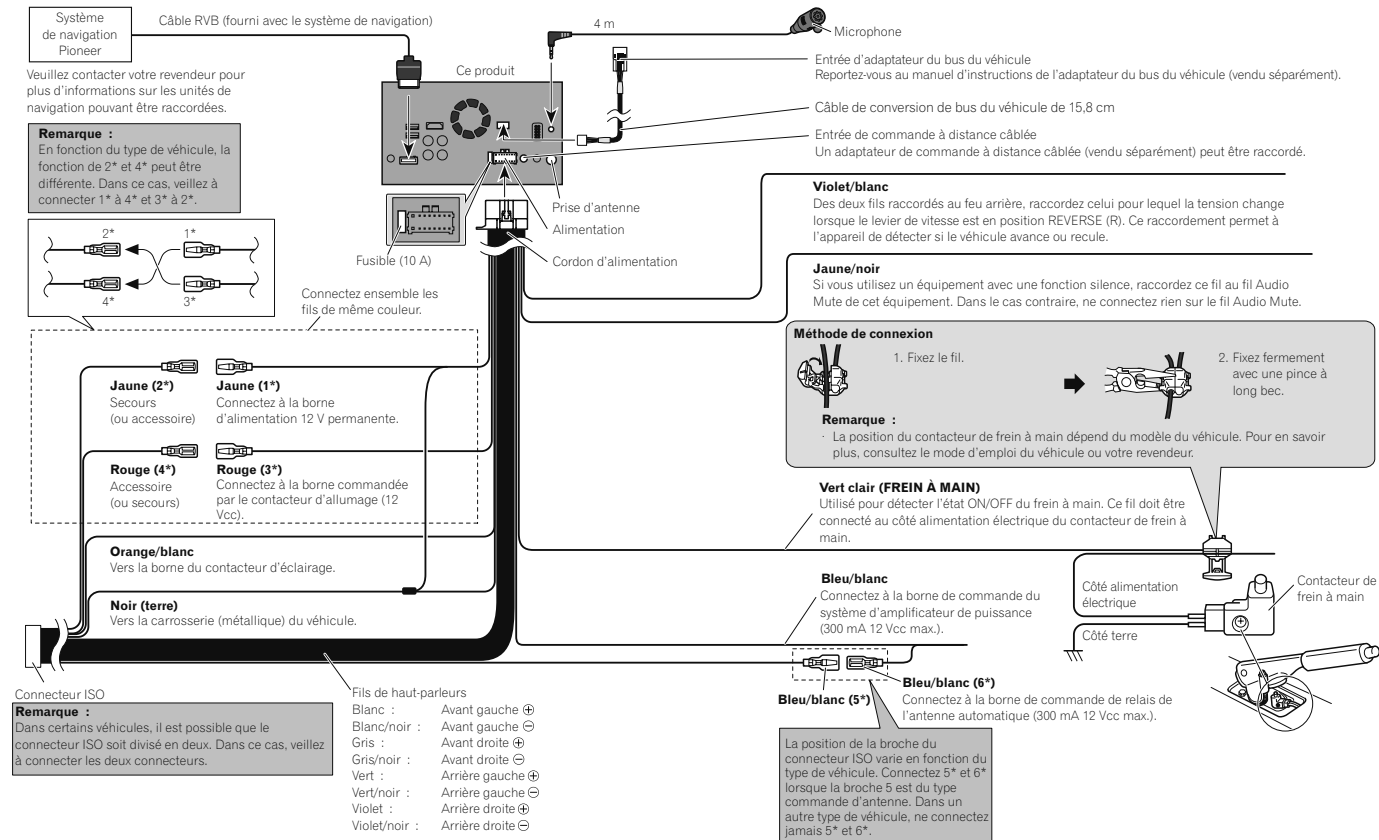

Remarque

Assurez-vous de connecter le microphone fourni avec ce produit lors de l'utilisation de **Android Auto**.

Connexion à un amplificateur de puissance vendu séparément

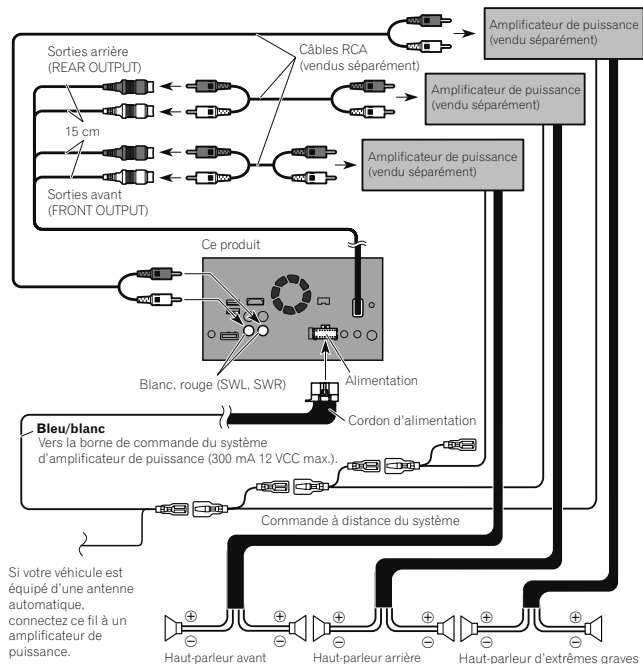

Si votre véhicule est équipé d'une antenne automatique, connectez ce fil à un amplificateur de puissance.

Remarques

- Vous pouvez modifier la sortie RCA du haut-parleur d'extrêmes graves en fonction de votre système de haut-parleur d'extrêmes graves. (Reportez-vous au Manuel de fonctionnement.)
- La sortie du haut-parleur d'extrêmes graves de ce produit est monaurale.

Connexion d'un iPhone, iPod, appareil Android ou appareil MirrorLink™

Trouvez votre appareil et la fonction que vous voulez utiliser dans la liste ci-dessous, puis reportez-vous à la page concernant la connexion.

iPhone 6 Plus/iPhone 6/iPhone 5s/iPhone 5c/iPhone 5

iPod (audio) Reportez-vous à la page 5, Connexion via le port USB.

AppRadio Mode Reportez-vous à la page 5, Connexion via le port HDMI.

Remarque

Toutes les connexions mentionnées ci-dessus sont disponibles pour utiliser **aha**.

iPhone 3GS/iPod touch (2e et 3e génération)/iPod classic 160 Go/iPod classic 80 Go/iPod nano (3e, 4e, 5e et 6e génération)

Reportez-vous à la page 5, Connexion via l'entrée AUX.

iPhone 4s/iPhone 4/iPod touch (4e génération)

Reportez-vous à la page 6, Connexion via l'entrée RGB.

iPod touch (5e génération)

iPod (audio) Reportez-vous à la page 5, Connexion via le port USB.

AppRadio Mode Reportez-vous à la page 5, Connexion via le port HDMI.

iPod nano (7e génération)

Reportez-vous à la page 5, Connexion via le port USB.

Appareil Android

Port HDMI

Reportez-vous à la page 6, Connexion d'un périphérique Android via un port HDMI.

AppRadio Mode

Port MHL

Reportez-vous à la page 6, Connexion d'un périphérique Android via un port MHL.

Android Auto

Reportez-vous à la page 6, Connexion d'un appareil Android ou MirrorLink™.

Remarque

Toutes les connexions mentionnées ci-dessus sont disponibles pour utiliser **aha**.

Appareil MirrorLink

Reportez-vous à la page 6, Connexion d'un appareil Android ou MirrorLink™.

Apposition d'étiquettes d'identification aux câbles USB

Appelez les étiquettes d'identification aux câbles USB avant d'installer ce produit dans un véhicule.

1 Connectez les câbles USB aux ports USB 1 et 2 situés à l'arrière de ce produit.

2 Apposez les étiquettes d'identification correspondant à chaque port aux câbles USB comme illustré ci-dessous.

Appelez l'étiquette "**PORT 1**" au câble USB connecté au port USB 1.

Appelez l'étiquette "**PORT 2**" au câble USB connecté au port USB 2.

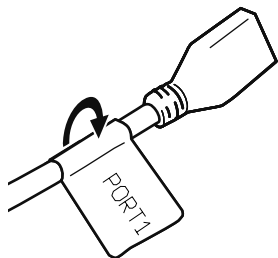

Connexion d'un iPhone avec connecteur Lightning

Remarques

- Pour en savoir plus sur la connexion d'un périphérique externe à l'aide d'un câble vendu séparément, reportez-vous au manuel du câble.
- Pour en savoir plus sur la connexion, le fonctionnement et la compatibilité d'un iPhone, reportez-vous au Manuel de fonctionnement.

Connexion via le port USB

Le câble d'interface USB pour iPod / iPhone (CD-IU52) (vendu séparément) est nécessaire pour la connexion.

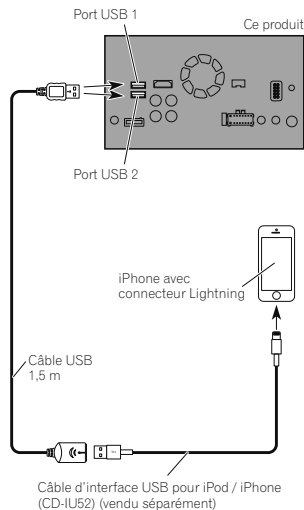

Connexion via le port HDMI

Les câbles suivants sont nécessaires pour la connexion.

- Câble d'interface HDMI pour iPod / iPhone (CD-IH202) (vendu séparément)
- Câble d'interface USB pour iPod / iPhone (CD-IU52) (vendu séparément)

- Adaptateur Lightning AV numérique (produits Apple Inc.) (vendu séparément)

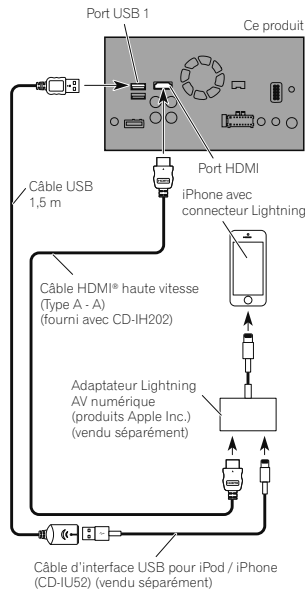

Remarque

Lorsque vous connectez le câble HDMI* haute vitesse, utilisez l'attache de blocage pour le fixer fermement.

- ➔ Pour en savoir plus, reportez-vous à la page 6, Fixation du câble HDMI* haute vitesse.

Connexion d'un iPhone avec connecteur à 30 broches

Remarques

- Pour en savoir plus sur la connexion d'un périphérique externe à l'aide d'un câble vendu séparément, reportez-vous au manuel du câble.
- Pour en savoir plus sur la connexion, le fonctionnement et la compatibilité d'un iPhone, reportez-vous au Manuel de fonctionnement.

Connexion via l'entrée AUX

Le câble d'interface USB pour iPod / iPhone (CD-IU201V) (vendu séparément) est nécessaire pour la connexion.

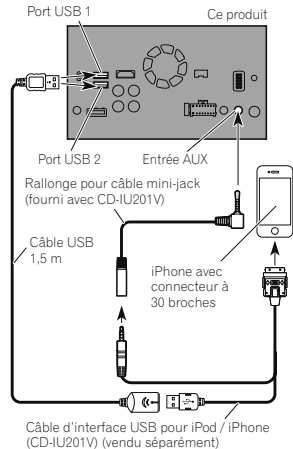

Remarque

Connectez le câble USB au port USB 1 lors de l'utilisation de "aha" comme source.

■ Connexion via l'entrée RGB

Le câble d'interface USB pour iPod / iPhone (CD-IU201S) (vendu séparément) est nécessaire pour la connexion.

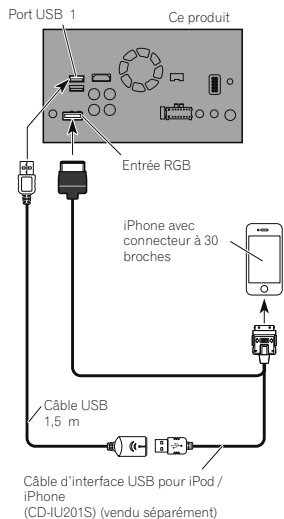

■ Connexion d'un périphérique Android™

Le kit de connexion aux applications (CD-AH200) (vendu séparément) est nécessaire pour la connexion.

■ Remarques

- Pour en savoir plus sur la connexion d'un périphérique externe à l'aide d'un câble vendu séparément, reportez-vous au manuel du câble.
- Pour en savoir plus sur la connexion et le fonctionnement du périphérique Android, reportez-vous au Manuel de fonctionnement.
- Lorsque vous connectez le câble HDMI® haute vitesse, utilisez l'attache de blocage pour le fixer fermement.
- ➔ Pour en savoir plus, reportez-vous à la page 6, Fixation du câble HDMI® haute vitesse.

■ Connexion d'un périphérique Android via un port HDMI

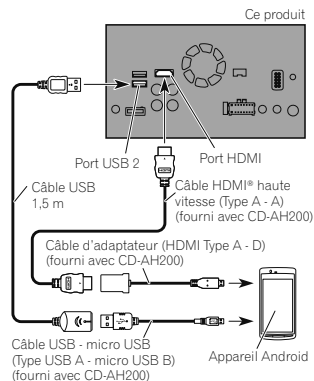

■ Connexion d'un périphérique Android via un port MHL

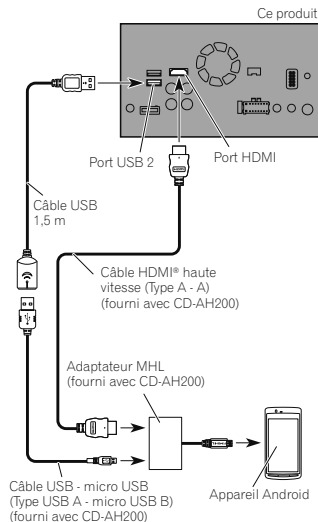

■ Connexion d'un appareil Android ou MirrorLink™

Le câble d'interface USB utilisé avec les appareils Android ou MirrorLink™ (CD-MU200) (vendu séparément) est nécessaire pour la connexion.

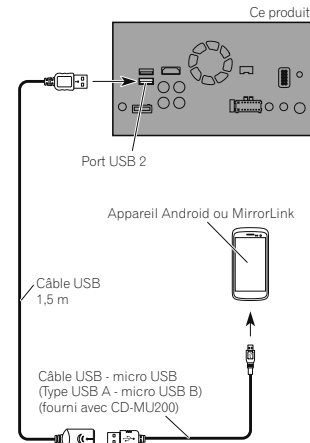

■ Remarque

Pour en savoir plus sur la connexion d'un périphérique externe à l'aide d'un câble vendu séparément, reportez-vous au manuel du câble.

■ Fixation du câble HDMI® haute vitesse

Veillez à fixer le câble HDMI® haute vitesse à l'aide de l'attache de blocage lorsque vous connectez un périphérique externe à l'aide du câble HDMI® haute vitesse.

- 1 Insérez le câble HDMI® haute vitesse dans le port HDMI.

2 Enroulez l'attache de blocage autour du crochet situé au-dessus du port HDMI et du câble HDMI® haute vitesse, puis serrez-la afin de fixer le câble HDMI® haute vitesse.

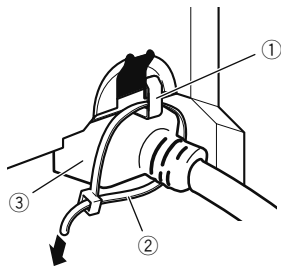

- ① Crochet
- ② Attache de blocage
- ③ Câble HDMI® haute vitesse
- ☐ Ne serrez pas l'attache de blocage plus que nécessaire.

Connexion d'une caméra de rétrovisée

Quand ce produit est utilisé avec une caméra de rétrovisée, il est possible de commuter automatiquement entre le signal vidéo et l'image de rétrovisée quand le levier de vitesse est placé sur la position **REVERSE (R)**. Le mode **Vue Caméra** vous permet également de vérifier ce qu'il y a derrière le véhicule quand vous conduisez.

⚠ AVERTISSEMENT

UTILISEZ L'ENTRÉE UNIQUEMENT POUR LA MARCHE ARRIÈRE OU L'IMAGE INVERSÉE DE LA CAMÉRA DE RÉTROVISÉE. TOUTE AUTRE UTILISATION PEUT ENTRAÎNER DES BLESSURES CORPORELLES OU UNE DÉTÉRIORATION DE L'APPAREIL.

⚠ ATTENTION

- L'image de l'écran peut apparaître inversée.
- La caméra de rétrovisée est à utiliser en tant qu'aide pour surveiller une caravane, ou pour se garer en marche arrière dans un emplacement de parking un peu

étroit. N'utilisez pas cette fonction dans un but de divertissement.

- Les objets dans la caméra de rétrovisée peuvent paraître plus proches ou plus éloignés qu'en réalité.
- Veuillez noter que la zone de l'image affichée par la caméra de rétrovisée peut légèrement différer selon que les images plein écran sont affichées en marche arrière, ou que vous vérifiez ce qui se passe à l'arrière du véhicule en marche avant.

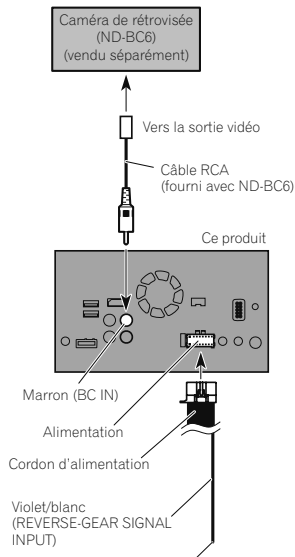

Pour en savoir plus à propos des raccordements, reportez-vous à la page 3, Branchement du cordon d'alimentation.

☑ Remarques

- Ce mode est disponible lorsque le réglage de la caméra de rétrovisée est placé sur "Act". (Pour en savoir plus, reportez-vous au Manuel de fonctionnement.)

- Ne branchez que ce produit sur la caméra de rétrovisée. N'y raccordez aucun autre appareil.

Connexion d'un élément vidéo externe

■ Utilisation de l'entrée AV

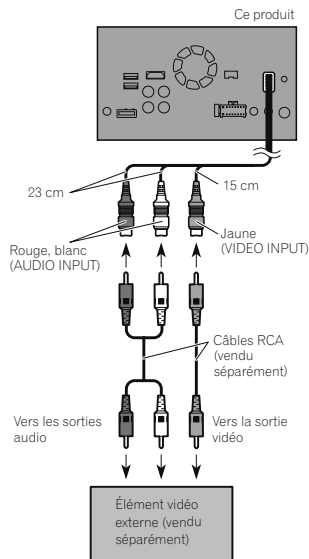

☑ Remarque

Ce mode est disponible lorsque le réglage de l'entrée AV est placé sur "Act". (Pour en savoir plus, consultez le Manuel de fonctionnement.)

■ Utilisation d'une entrée AUX

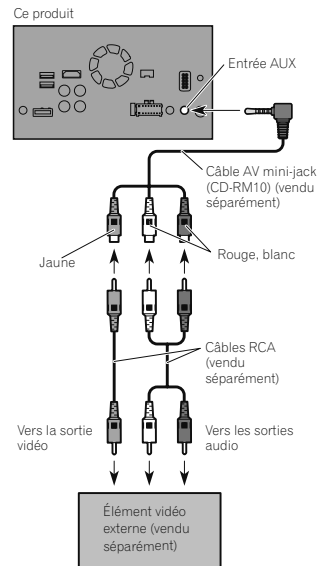

☑ Remarques

- Ce mode est disponible lorsque le réglage de l'entrée AUX est défini sur "Act". (Pour en savoir plus, reportez-vous au Manuel de fonctionnement.)
- Lors de la connexion d'un élément vidéo externe à l'aide d'un câble AV mini-jack, utilisez un câble d'extension AUX vendu séparément si nécessaire.

ATTENTION

Veillez à utiliser un câble AV mini-jack (CD-RM10) (vendu séparément) pour le raccordement. Si vous utilisez un autre type de câble, la position du raccordement pourrait différer, entraînant une déformation du son et des images.

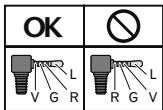

L : Audio gauche (blanc)
R : Audio droite (rouge)
V : Vidéo (jaune)
G : Masse

Connexion d'un périphérique HDMI

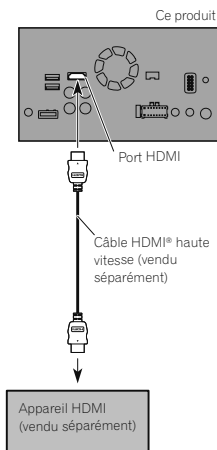

Remarques

- Pour en savoir plus sur le fonctionnement du périphérique HDMI, reportez-vous au Manuel de fonctionnement.
- Lorsque vous connectez le câble HDMI® haute vitesse, utilisez l'attache de blocage pour le fixer fermement.
- ➡ Pour en savoir plus, reportez-vous à la page 6, Fixation du câble HDMI® haute vitesse.

Connexion de l'afficheur arrière

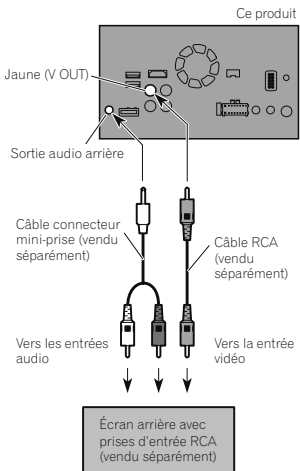

Utilisation d'un écran arrière raccordé à la sortie vidéo arrière

AVERTISSEMENT

NE JAMAIS installer l'écran arrière dans un endroit permettant au conducteur de regarder la source vidéo en conduisant. La sortie vidéo arrière de ce produit permet de connecter un afficheur permettant aux passagers occupant les sièges arrière de visionner la source vidéo.

Installation

Précautions à prendre avant l'installation

ATTENTION

Ne jamais installer ce produit dans un endroit ou de telle sorte qu'il :

- **risque de blesser le conducteur ou les passagers en cas d'arrêt brusque.**
- **puisse interférer avec les commandes de manœuvre du conducteur tel que sur le plancher, en face du siège conducteur, ou à proximité du volant ou du levier de vitesse.**
- **Pour garantir une installation correcte, assurez-vous d'utiliser les pièces fournies de la façon spécifiée. Si certaines pièces ne sont pas fournies avec cet appareil, utilisez des pièces compatibles de la façon spécifiée après avoir fait vérifier la compatibilité par votre revendeur.**
- **Si d'autres pièces que les pièces fournies ou compatibles sont utilisées, elles peuvent endommager les pièces internes de ce produit ou être mal assujetties, et le produit peut se détacher.**

- **N'installez pas ce produit dans un endroit où il risque (i) d'entraver la visibilité du conducteur, (ii) d'altérer le fonctionnement de certains systèmes de commande ou dispositifs de sécurité, y compris les airbags ou les touches de commande des feux de détresse, ou (iii) d'empêcher le conducteur de conduire le véhicule en toute sécurité.**
- **N'installez jamais ce produit devant ou à côté d'un endroit sur le tableau de bord, une portière ou un pilier, à partir duquel un des airbags du véhicule doit se déployer. Veuillez vous reporter au mode d'emploi du véhicule pour en savoir plus sur les zones de déploiement des airbags frontaux.**

Avant de procéder à l'installation

- Consultez le concessionnaire le plus proche si l'installation nécessite de percer des trous ou toute autre modification du véhicule.
- Avant d'installer ce produit définitivement, connectez le câblage provisoirement pour vous assurer que les connexions sont correctes et que le système fonctionne normalement.
- N'installez pas ce produit dans une position où l'ouverture du panneau LCD serait gênée par des obstacles, le levier de vitesse par exemple. Avant d'installer ce produit, veillez à laisser un espace suffisant afin que le panneau LCD ne gêne pas l'utilisation du levier de vitesse lorsqu'il est complètement ouvert. Ceci pourrait entraîner une interférence avec le levier de vitesse ou un dysfonctionnement du mécanisme de ce produit.

Installation de ce produit

Remarques sur l'installation

- N'installez pas ce produit dans un endroit soumis à des températures élevées ou à l'humidité. Par exemple :
- À proximité du chauffage, de la ventilation ou de la climatisation.
- En plein soleil, comme sur le dessus du tableau de bord.
- Endroits susceptibles d'être exposés à la pluie, près de la portière ou sur le plancher du véhicule par exemple.

- Installez ce produit horizontalement sur une surface avec une tolérance de 0 à 30 degrés (dans une plage de 5 degrés vers la gauche ou la droite). Une mauvaise installation de l'unité avec une inclinaison de la surface supérieure à cette marge de tolérance risque d'accroître le potentiel d'erreurs dans l'affichage de l'emplacement, et de réduire les performances d'affichage.

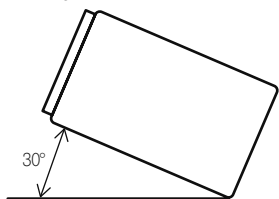

- Lors de l'installation de l'appareil, laissez suffisamment d'espace derrière le panneau arrière pour permettre une dissipation correcte de la chaleur et enroulez tout câble gênant de façon qu'il n'obstrue pas les orifices de ventilation.

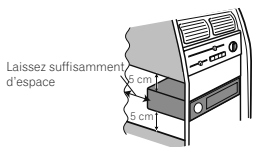

■ Avant d'installer ce produit

1 Retirez l'anneau de garniture.

Étirez vers l'extérieur la partie supérieure et inférieure de l'anneau de garniture pour le retirer.

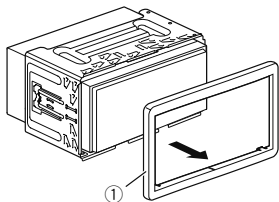

① Anneau de garniture

2 Insérez les clés de démontage fournies dans les deux côtés de l'appareil jusqu'au dé clic.

3 Tirez l'appareil hors du support.

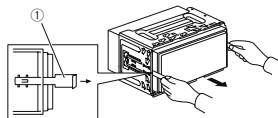

① Clé de démontage

■ Installation avec le support

1 Installez le support sur le tableau de bord.

2 Fixez le manchon de montage en utilisant un tournevis pour courber les pattes métalliques (90°) en place.

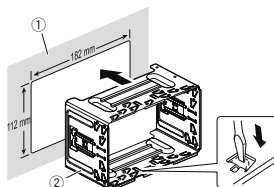

① Tableau de bord

② Support

3 Installez ce produit dans le support.

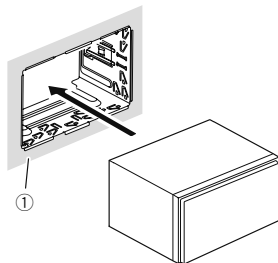

① Tableau de bord

4 Attachez l'anneau de garniture.

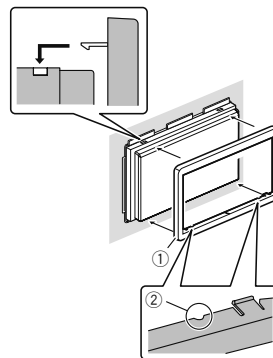

① Anneau de garniture

② Fente

Fixez l'anneau de garniture côté fente orientée vers le bas.

■ Installation en utilisant les trous de vis sur les côtés de ce produit

● Fixez ce produit au support de montage radio d'usine.

Positionnez ce produit de sorte que les trous des vis soient alignés avec ceux du support, puis serrez les vis aux trois emplacements de chaque côté.

Utilisez les vis à tête bombée (5 mm × 8 mm) ou les vis à tête plate (5 mm × 9 mm), en fonction de la forme des trous de vis du support.

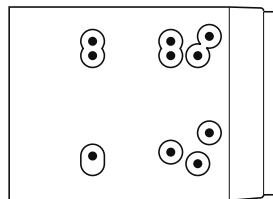

Si le cliquet interfère avec l'installation, vous pouvez le replier complètement vers le bas.

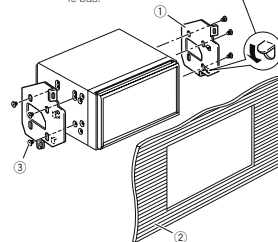

① Support de montage radio d'usine

② Tableau de bord ou console

③ Vis à tête bombée ou vis à tête plate

Veillez à utiliser les vis fournies avec ce produit.

Installation du microphone

- Installez le microphone dans un endroit permettant une bonne réception de la voix du conducteur.
- Éteignez ce produit (ACC OFF) avant de connecter le microphone.

■ Installation sur le pare-soleil

1 Insérez le fil du microphone dans la fente.

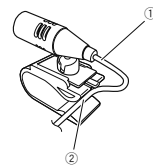

① Fil du microphone

② Fente

2 Fixez l'agrafe pour micro au pare-soleil.

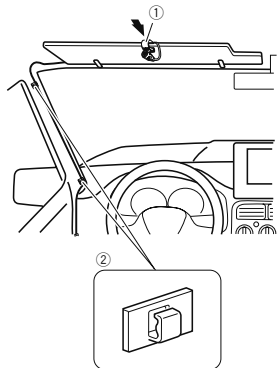

- ① Agrafe pour micro
- ② Serre-fils

Utilisez des serre-fils vendus séparément pour fixer le fil conducteur aux endroits nécessaires dans le véhicule.

Installez le microphone sur le pare-soleil lorsqu'il est en position relevée. La reconnaissance vocale est impossible lorsque le pare-soleil est en position abaissée.

■ Installation sur la colonne de direction

1 Retirez la base du microphone de l'agrafe pour micro en faisant glisser la base du microphone tout en enfonçant la languette.

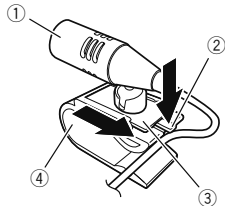

- ① Microphone
- ② Languette

- ③ Base du microphone
- ④ Agrafe pour micro

2 Montez le microphone sur la colonne de direction.

Installez le microphone sur la colonne de direction, à distance du volant.

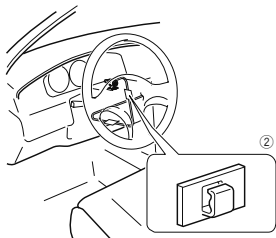
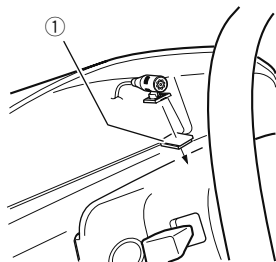

- ① Bande adhésive à double face
- ② Serre-fils

Utilisez des serre-fils vendus séparément pour fixer le fil conducteur aux endroits nécessaires dans le véhicule.

■ Réglage de l'angle du microphone

L'angle du microphone peut être ajusté.



Après l'installation

Après avoir installé ce produit

1 Raccordez à nouveau la borne négative (-) de la batterie du véhicule.

Vérifiez une nouvelle fois que toutes les connexions ont été bien faites et que ce produit est correctement installé. Remettez en place les éléments démontés du véhicule, puis rebranchez le câble négatif (-) sur la borne négative (-) de la batterie.

2 Mettez le moteur en marche.

3 Appuyer sur le bouton RESET.

Appuyez sur le bouton **RESET** de ce produit à l'aide d'un objet pointu comme la pointe d'un stylet.

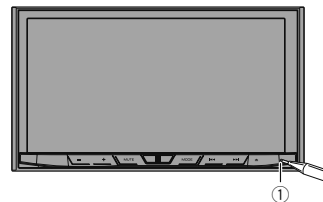

- ① Bouton **RESET**
- Certains réglages et contenus enregistrés ne sont pas réinitialisés.

4 Modifiez les réglages si nécessaire.

➡ Pour en savoir sur leur fonctionnement, reportez-vous au Manuel de fonctionnement.

☑ Remarque

Une fois l'installation terminée, vérifiez le bon fonctionnement du véhicule dans un endroit sécurisé.

Precauzioni

Il nuovo prodotto e il presente manuale

- Questo prodotto, le applicazioni o la telecamera di visione posteriore opzionale (se acquistata) non devono essere usati qualora ciò possa in qualunque modo distrarre l'attenzione del conducente dalla guida in sicurezza del veicolo. È necessario osservare sempre le regole per la guida in sicurezza e seguire scrupolosamente la segnaletica stradale esistente. In caso di difficoltà nell'uso del prodotto o nella lettura dello schermo, per prima cosa arrestare il veicolo in un luogo sicuro, innestare il freno di stazionamento e solo allora procedere con le necessarie regolazioni.
- Non installare questo prodotto dove può (i) ostruire la visione del conducente, (ii) compromettere le prestazioni di un qualunque sistema operativo sul veicolo o le funzioni di sicurezza, inclusi airbag, pulsanti delle luci di emergenza oppure (iii) compromettere la capacità del conducente di condurre in sicurezza il veicolo. In alcuni casi, è possibile che non si possa installare questo prodotto a causa del tipo di veicolo o della forma dell'interno del veicolo.

Misure di sicurezza importanti

⚠ AVVERTENZA

Pioneer raccomanda di non installare personalmente il prodotto. Questo prodotto è progettato per essere installato esclusivamente da tecnici specializzati. Consigliamo che solo il personale di manutenzione autorizzato Pioneer, dotato di addestramento speciale ed esperienza nell'elettronica mobile, si occupi del montaggio e dell'installazione di questo prodotto. **NON TENTARE MAI DI ESEGUIRE PERSONALMENTE LA MANUTENZIONE DI QUESTO PRODOTTO.** L'installazione o la manutenzione di questo prodotto e dei suoi cavi di collegamento può esporre al

rischio di scosse elettriche o altri pericoli, e può causare danni al prodotto che non sono coperti da garanzia.

Connessione

Precauzioni prima di collegare il sistema

⚠ AVVERTENZA

Non manomettere in alcun modo o disabilitare il sistema di interblocco di sicurezza del freno a mano che è necessario per proteggere il conducente. In caso di manomissione o disabilitazione di tale sistema, è possibile che incidenti con conseguenti lesioni gravi o morte del conducente.

⚠ ATTENZIONE

- Fissare tutti i fili con morsetti per cavi o nastro isolante. Non lasciare esposto alcun filo nudo.
- Non collegare direttamente il cavo giallo di questo prodotto alla batteria del veicolo. Se il cavo viene collegato direttamente alla batteria, le vibrazioni del motore possono causare il cedimento dell'isolamento nel punto in cui il cavo passa dall'abitacolo al vano motore. Se l'isolamento del cavo giallo si lacera, il contatto con le parti metalliche può causare cortocircuiti, con corrispondenti gravi pericoli.
- I cavi potrebbero costituire una seria fonte di pericolo qualora si attorcigliassero alla colonna dello sterzo o alla leva del cambio. L'apparecchio, i relativi cavi e ogni altro collegamento devono essere sistemati in modo che non ostruiscano o impediscano la guida in sicurezza del veicolo.
- Assicurarsi che i cavi e i fili non interferiscano o rimangano impigliati in una qualsiasi delle parti mobili del veicolo, specialmente il volante, la leva del cambio, il freno a mano, le guide di scorrimento dei sedili, le porte e qualunque comando del veicolo.

- Non posare i fili lungo percorsi in cui risultano esposti a temperature elevate. Se l'isolamento si scalda, il filo può danneggiarsi e causare cortocircuiti o malfunzionamenti e danni permanenti al prodotto.
- Non accorciare alcun cavo. Facendolo, il circuito di protezione (portafusibile, resistore fusibile o filtro, ecc.) potrebbe non funzionare più correttamente.
- Mai alimentare altri prodotti elettronici tagliando l'isolamento del cavetto di alimentazione del prodotto e attingendo al cavetto. La capacità di corrente del cavetto verrebbe ecceduta, causando surriscaldamenti.

Prima di installare questo prodotto

- Utilizzare questa unità solo con una batteria da 12 volt e una messa a terra negativa. Se queste specifiche non verranno rispettate, potrebbe scaturirne un incendio o un malfunzionamento.
- Per evitare cortocircuiti nell'impianto elettrico, accertarsi di scollegare il cavo della batteria (-) prima di iniziare l'installazione.

Per evitare danni

⚠ AVVERTENZA

- Utilizzare diffusori con potenza superiore a 50 W (valore di uscita) e tra 4 Ω e 8 Ω (valore di impedenza). Non utilizzare diffusori con valori tra 1 Ω e 3 W per questa unità.
- Il cavetto nero è il cavo di terra. Si prega di eseguire la messa a terra di questo cavetto separatamente dalla messa a terra di prodotti a corrente elevata, come gli amplificatori di alimentazione. Non mettere a massa un prodotto insieme alla messa a terra di un altro prodotto. Per esempio, si deve mettere a massa separatamente ciascuna unità amplificatore a una certa distanza dalla massa del prodotto. Collegando le masse

insieme si può causare un incendio e/o danni ai prodotti se le loro masse si staccano.

- Quando si sostituisce il fusibile, assicurarsi di usare soltanto un fusibile con le caratteristiche prescritte per questo prodotto.
- L'apparecchio non può essere installato nei veicoli la cui chiave di accensione sia priva della posizione ACC (accessori).



Posizione ACC

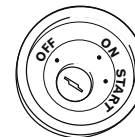

Nessuna posizione ACC

- Per evitare cortocircuiti, coprire con nastro isolante il cavo staccato. È particolarmente importante isolare tutti i cavi dei diffusori inutilizzati, che se vengono lasciati scoperti possono causare cortocircuiti.
 - Per collegare un amplificatore o altri dispositivi a questo prodotto, fare riferimento al manuale del prodotto da collegare.
- ### ■ Informazione sul cavetto blu/bianco
- Quando l'interruttore di accensione è attivato (ACC ON), viene emesso un segnale di controllo attraverso il cavo blu/bianco. Collegare a un morsetto per il controllo remoto del sistema di un amplificatore esterno la presa a relè dell'antenna automatica o la presa dell'amplificatore d'antenna (max. 300 mA 12 V CC). Il segnale di controllo viene emesso attraverso il cavo blu/bianco, anche se la sorgente audio è disattivata.

Collegamento del cavo di alimentazione

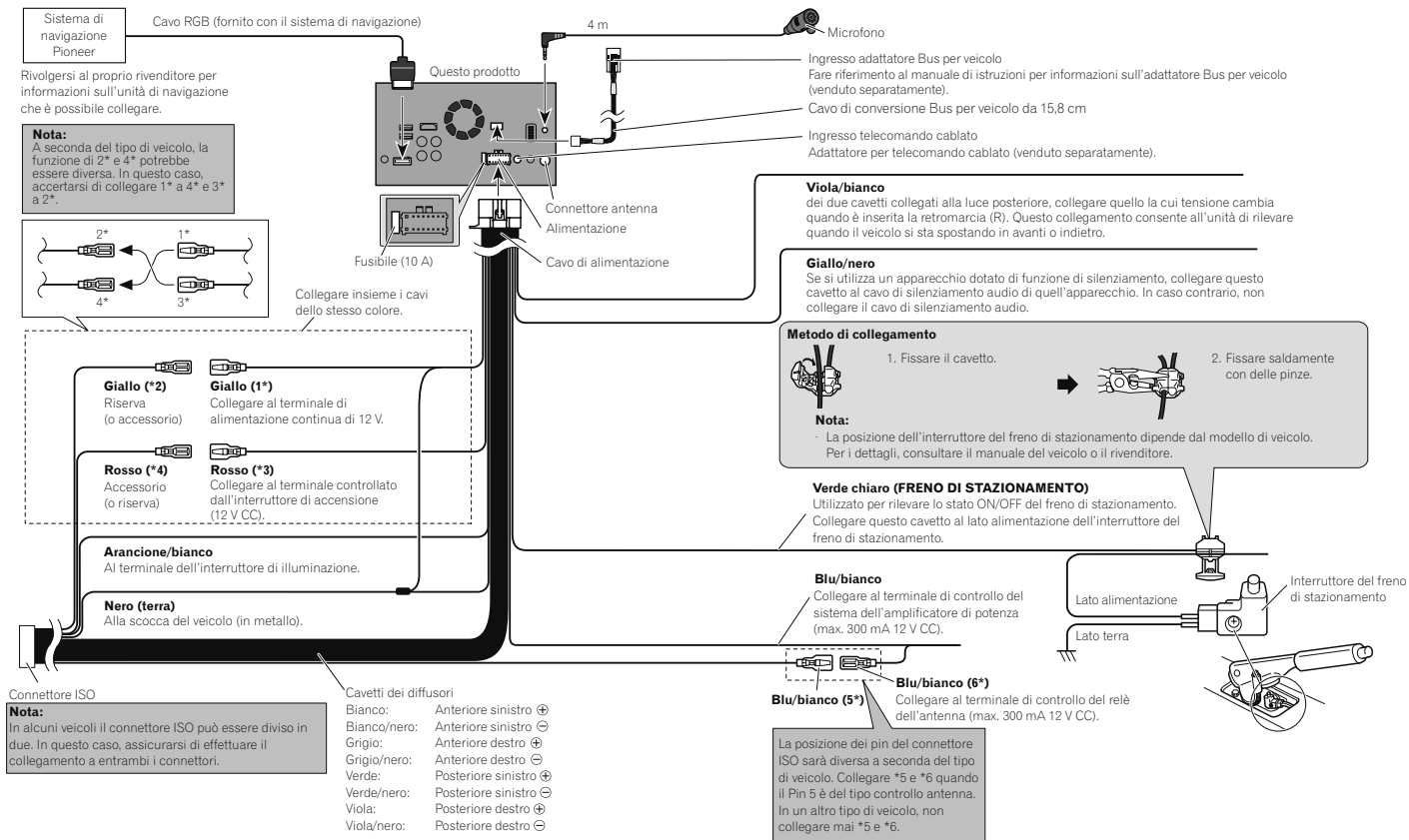

Collegamento a un amplificatore in vendita separatamente

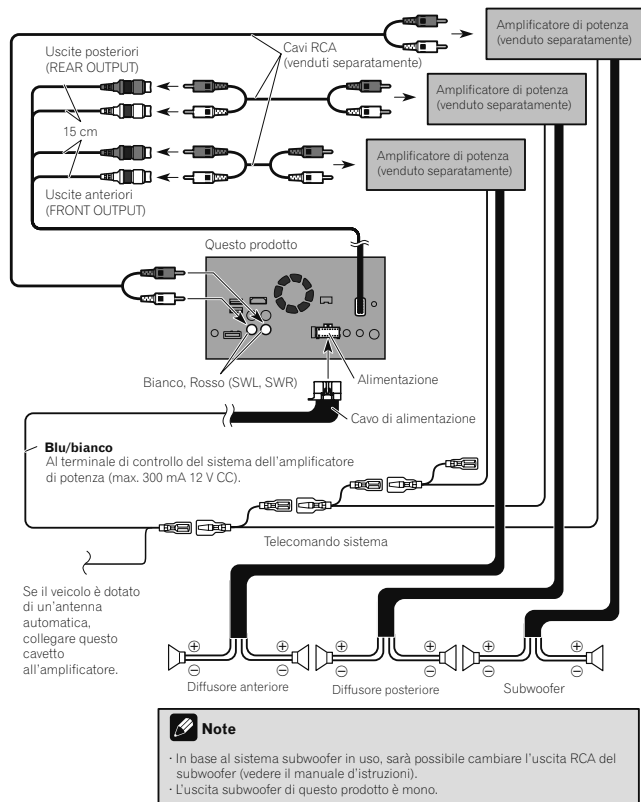

Collegamento di un iPhone, iPod, dispositivo Android o dispositivo MirrorLink™

Trovare il proprio dispositivo e le funzioni che si desidera utilizzare nell'elenco di seguito riportato e fare riferimento alla pagina per il collegamento.

iPhone 6 Plus/iPhone 6/iPhone 5s/iPhone 5c/iPhone 5

iPod (audio) Vedere Collegamento tramite la porta USB a pagina 5.

AppRadio Mode Vedere Collegamento tramite la porta HDMI a pagina 5.

Nota

È possibile utilizzare **aha** per tutti i collegamenti sopra indicati.

iPhone 3GS/iPod touch (2a e 3a generazione)/iPod classic 160GB/iPod classic 80GB/iPod nano (3a, 4a, 5a e 6a generazione)

Vedere Collegamento tramite l'ingresso AUX a pagina 5.

iPhone 4s/iPhone 4/iPod touch (4a generazione)

Vedere Collegamento tramite l'ingresso RGB a pagina 6.

iPod touch (5a generazione)

iPod (audio) Vedere Collegamento tramite la porta USB a pagina 5.

AppRadio Mode Vedere Collegamento tramite la porta HDMI a pagina 5.

iPod nano (7a generazione)

Vedere Collegamento tramite la porta USB a pagina 5.

Dispositivo Android

Porta HDMI

Vedere Collegamento di un dispositivo Android ad una porta HDMI a pagina 6.

AppRadio Mode

Porta MHL

Vedere Collegamento di un dispositivo Android ad una porta MHL a pagina 6.

Android Auto

Vedere Collegamento di un dispositivo Android o dispositivo MirrorLink™ a pagina 6.

Nota

È possibile utilizzare **aha** per tutti i collegamenti sopra indicati.

Dispositivo MirrorLink™

Vedere Collegamento di un dispositivo Android o dispositivo MirrorLink™ a pagina 6.

Applicazione di etichette identificative ai cavi USB

Applicare etichette identificative ai cavi USB prima di installare questo prodotto in un veicolo.

1 Collegare i cavi USB alle porte USB 1 e 2 sul retro di questo prodotto.

2 Applicare le etichette identificative corrispondenti a ogni porta ai cavi USB, come indicato nell'immagine in basso.

Applicare l'etichetta "PORT 1" al cavo USB collegato alla porta USB 1.

Applicare l'etichetta "PORT 2" al cavo USB collegato alla porta USB 2.

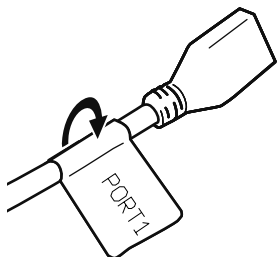

Collegamento di un iPhone con connettore Lightning

Note

- Per dettagli su come collegare un dispositivo esterno utilizzando un cavo venduto separatamente, consultare il manuale fornito con il cavo.
- Per i dettagli sul collegamento, le operazioni e la compatibilità dell'iPhone, consultare il Manuale di funzionamento.

Collegamento tramite la porta USB

Per il collegamento è necessario il cavo di interfaccia USB per iPod / iPhone (CD-IU52) (venduto separatamente).

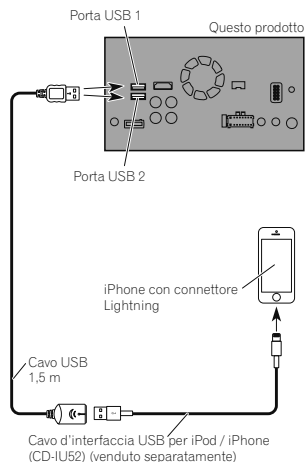

Collegamento tramite la porta HDMI

Per il collegamento sono necessari i cavi seguenti.

- Cavo d'interfaccia HDMI per iPod / iPhone (CD-IH202) (venduto separatamente)
- Cavo d'interfaccia USB per iPod / iPhone (CD-IU52) (venduto separatamente)
- Adattatore da Lightning ad AV digitale (prodotti Apple Inc.) (venduto separatamente)

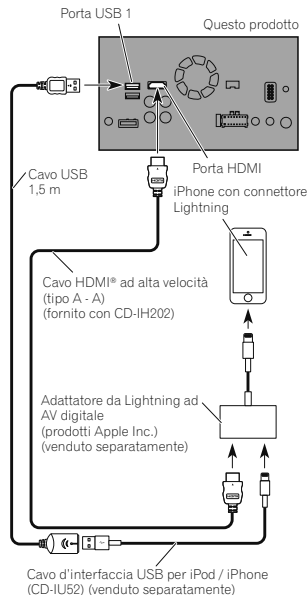

Note

Quando si collega il cavo HDMI® ad alta velocità, utilizzare la fascetta di bloccaggio per fissarlo saldamente.

- ➡ Per ulteriori dettagli, vedere Fissaggio del cavo HDMI® ad alta velocità a pagina 6.

Collegamento di un iPhone con connettore a 30 pin

Note

- Per dettagli su come collegare un dispositivo esterno utilizzando un cavo venduto separatamente, consultare il manuale fornito con il cavo.
- Per i dettagli sul collegamento, le operazioni e la compatibilità dell'iPhone, consultare il Manuale di funzionamento.

Collegamento tramite l'ingresso AUX

Per il collegamento è necessario il cavo di interfaccia USB per iPod / iPhone (CD-IU201V) (venduto separatamente).

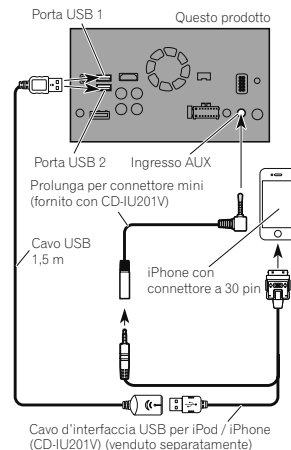

Note

Collegare il cavo USB alla porta USB 1 quando si utilizza "aha" come sorgente.

Collegamento tramite l'ingresso RGB

Per il collegamento è necessario il cavo di interfaccia USB per iPod / iPhone (CD-IU201S) (venduto separatamente).

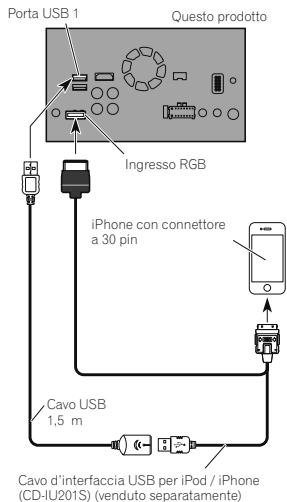

Per ulteriori dettagli, vedere Fissaggio del cavo HDMI® ad alta velocità a pagina 6.

Collegamento di un dispositivo Android ad una porta HDMI

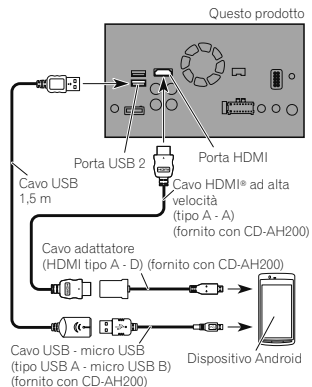

Collegamento di un dispositivo Android ad una porta MHL

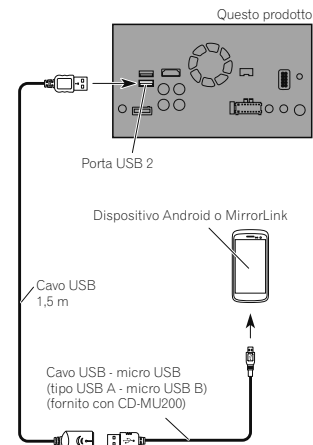
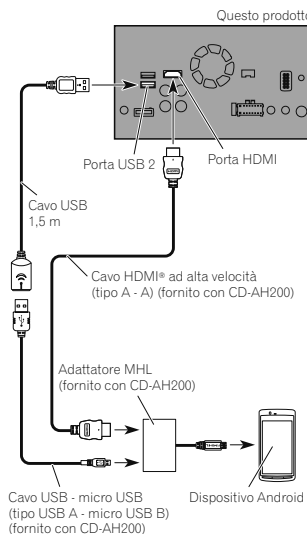

Nota

Per dettagli su come collegare un dispositivo esterno utilizzando un cavo venduto separatamente, consultare il manuale fornito con il cavo.

Collegamento dei dispositivi Android™

Per il collegamento è necessario il kit di collegamento per applicazioni (CD-AH200) (venduto separatamente).

Note

- Per dettagli su come collegare un dispositivo esterno utilizzando un cavo venduto separatamente, consultare il manuale fornito con il cavo.
- Per i dettagli sul collegamento e il funzionamento dei dispositivi Android, consultare il Manuale di funzionamento.
- Quando si collega il cavo HDMI® ad alta velocità, utilizzare la fascetta di bloccaggio per fissarlo saldamente.

Collegamento di un dispositivo Android o dispositivo MirrorLink™

Per il collegamento è necessario il cavo di interfaccia USB da utilizzare con dispositivi MirrorLink™ (CD-MU200) (venduto separatamente).

Fissaggio del cavo HDMI® ad alta velocità

Assicurarsi di fissare il cavo HDMI® ad alta velocità con la fascetta di bloccaggio quando si collega il dispositivo esterno con il cavo HDMI® ad alta velocità.

- 1 Inserire il cavo HDMI® ad alta velocità nella porta HDMI.

2 Avvolgere la fascetta di bloccaggio attorno al gancio situato sopra la porta HDMI e il cavo HDMI® ad alta velocità, quindi serrarlo per fissare il cavo HDMI® ad alta velocità.

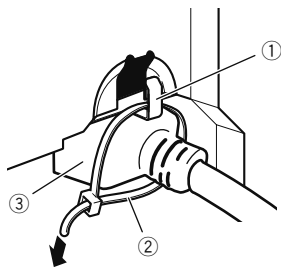

- ① Gancio
 - ② Fascetta di bloccaggio
 - ③ Cavo HDMI® ad alta velocità
- ☐ Non serrare la fascetta di bloccaggio più del necessario.

Collegamento di una telecamera di visione posteriore

Quando al prodotto si collega una telecamera di visione posteriore, innestando **REVERSE (R)** si può passare automaticamente dall'immagine video a quella trasmessa dalla telecamera stessa. Durante la guida, la modalità **Vista videocamera** permette inoltre di mantenere sotto controllo l'area dietro il veicolo.

⚠ AVVERTENZA

USARE SOLTANTO L'INGRESSO PER LA TELECAMERA DI VISIONE POSTERIORE DI RETROMARCIA O LO SPECCHIO RETROVISORE. ALTRI UTILIZZI POTREBBERO PROVOCARE GRAVI LESIONI E DANNI.

⚠ ATTENZIONE

- L'immagine dello schermo può apparire invertita.
- La telecamera di visione posteriore è un ausilio per mantenere la visione su un rimorchio o parcheggiare in spazi stretti.

Non usare questa funzione per scopi di intrattenimento.

- Gli oggetti nella visione posteriore possono apparire più vicini o più distanti rispetto alla realtà.
- Si noti che l'area dell'immagine mostrata dalla telecamera di visione posteriore può differire leggermente quando sono visualizzate immagini a tutto schermo durante la retromarcia e quando si controlla la parte posteriore del veicolo procedendo in avanti.

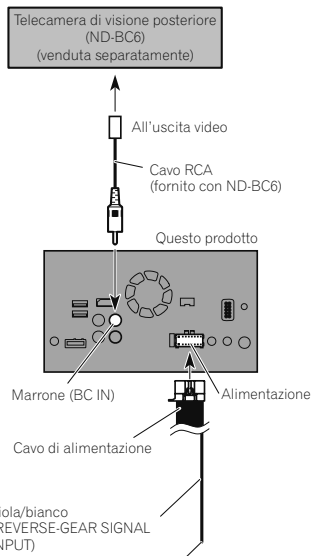

Per ulteriori informazioni sul cablaggio si prega di vedere la sezione Collegamento del cavo di alimentazione a pagina 3.

☑ Note

- Questa modalità è disponibile quando la telecamera di visione posteriore è impostata a **"On"**. (Per i dettagli, vedere il Manuale di funzionamento.)

- Collegare il prodotto solo alla telecamera di visione posteriore. Non collegare a nessun altro tipo di apparecchio.

Collegamento di un componente video esterno

■ Uso di un ingresso AV

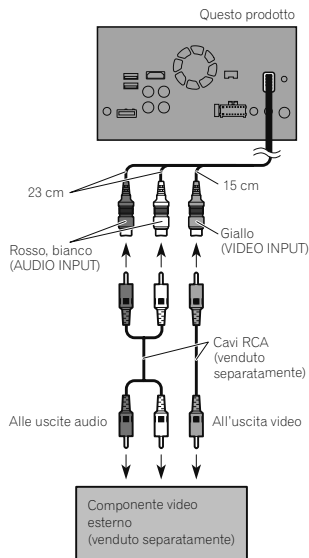

☑ Nota

Questa modalità è disponibile quando l'ingresso AV è impostato su **"On"**. (Per i dettagli, vedere il Manuale di funzionamento.)

■ Uso dell'ingresso AUX

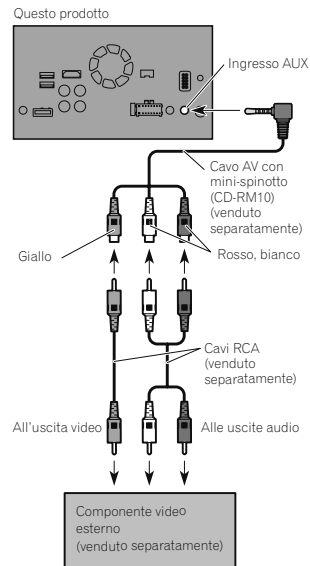

☑ Note

- Questa modalità è disponibile quando l'ingresso AUX è impostato su **"On"**. (Per i dettagli, vedere il Manuale di funzionamento.)
- Per collegare un componente video esterno con un cavo AV con mini-spina, utilizzare un cavo di prolunga AUX (venduto separatamente).

⚠ ATTENZIONE

Per il cablaggio, assicurarsi di usare un cavo AV con mini-spinotto (CD-RM10) (venduto separatamente). Se si usano altri cavi vi è la possibilità che la posizione di cablaggio possa variare e che le immagini e i suoni risultino disturbati.

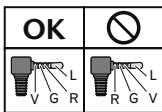

L : Audio lato sinistro (Bianco)
R : Audio lato destro (Rosso)
V : Video (Giallo)
G : Terra

Collegamento di un dispositivo HDMI

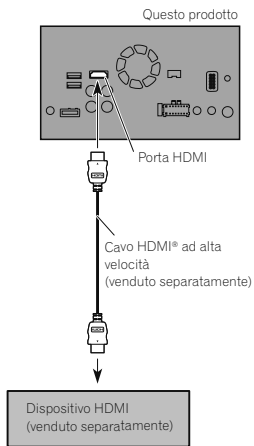

📌 Note

- Per i dettagli sul funzionamento dei dispositivi HDMI, consultare il Manuale di funzionamento.
- Quando si collega il cavo HDMI® ad alta velocità, utilizzare la fascetta di bloccaggio per fissarlo saldamente.
- ➡ Per ulteriori dettagli, vedere Fissaggio del cavo HDMI® ad alta velocità a pagina 6.

Collegamento del display posteriore

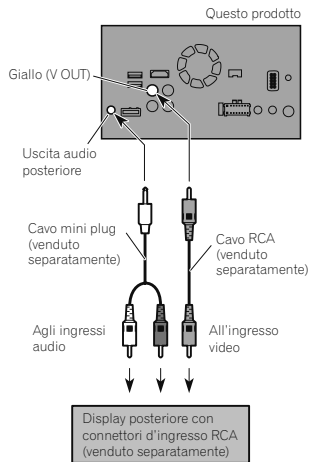

■ Quando si utilizza un display posteriore collegato a un'uscita video posteriore

⚠ AVVERTENZA
Non installare MAI il display posteriore in un luogo che permetta al conducente di guardare la sorgente video mentre guida.

L'uscita video posteriore di questo prodotto è per il collegamento di un display per permettere ai passeggeri sui sedili posteriori di guardare la sorgente video.

Installazione

Precauzioni prima dell'installazione

⚠ ATTENZIONE

Non installare mai questo prodotto in luoghi dove, o in maniera che:

- Possa ferire il conducente o i passeggeri se il veicolo si arresta improvvisamente.
- Possa interferire con le azioni del conducente del veicolo, come sul pavimento di fronte al sedile del conducente o vicino al volante o alla leva del cambio.
- Per assicurare un'installazione corretta, usare i pezzi in dotazione nel modo specificato. Qualora dovesse mancare qualche pezzo, utilizzare pezzi compatibili in base alle istruzioni fornite, dopo averne verificato la compatibilità con il rivenditore.

Se si usa qualsiasi pezzo diverso da quelli in dotazione oppure uno non compatibile, ne possono risultare danni alle parti interne di questo prodotto o il pezzo può allentarsi causando il distacco del prodotto.

- Il prodotto non deve essere installato ove possa (i) ostruire la visibilità del conducente, (ii) compromettere le prestazioni del sistema operativo o delle funzioni di sicurezza del veicolo, compresi gli airbag e pulsanti delle luci di emergenza o (iii) compromettere la capacità del conducente di guidare il veicolo in sicurezza.

- Il prodotto non deve essere installato in un punto del cruscotto, delle portiere o dei montanti in cui potrebbe interferire con l'apertura degli airbag. Per informazioni sull'ingombro di apertura degli airbag frontali si raccomanda di consultare il manuale del veicolo.

Prima dell'installazione

- Rivolgersi al più vicino rivenditore se l'installazione richiede la trapanatura di fori o altre modifiche del veicolo.
- Prima di eseguire l'installazione definitiva di questo prodotto, collegare temporaneamente i cablaggi per verificare che i collegamenti siano corretti e che il sistema funzioni correttamente.
- Non installare questo prodotto in una posizione dove l'apertura del pannello LCD è ostruita da qualsiasi ostacolo, come la leva del cambio. Prima di installare questo prodotto, si prega di lasciare spazio sufficiente in modo che il pannello LCD non ostruisca la leva del cambio quando è completamente aperto. Questo potrebbe causare interferenze con la leva del cambio, o un malfunzionamento del meccanismo del prodotto.

Installazione del prodotto

■ Note sull'installazione

- Non installare il prodotto in una posizione in cui sia soggetto a temperature elevate o umidità, come:
 - Posizioni vicine ad un riscaldatore, una bocchetta o un condizionatore d'aria.
- In luoghi dove batte direttamente il sole, come sul cruscotto.
- Posizioni che possono essere esposte alla pioggia, come vicino alla portiera o sul pavimento del veicolo.
- Installare il prodotto orizzontalmente su una superficie con una tolleranza tra 0 e 30 gradi (entro 5 gradi a destra o a sinistra). L'installazione non corretta dell'unità, con la superficie inclinata maggiormente rispetto a queste tolleranze, può aumentare la possibilità di errori nella visualizzazione della posizione e potrebbe anche comportare una riduzione delle prestazioni di visualizzazione.

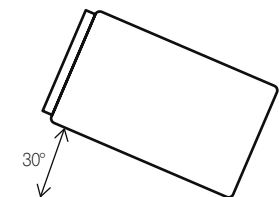

- Per assicurare un'adeguata dispersione del calore dell'apparecchio nel corso del suo utilizzo, durante l'installazione si raccomanda di lasciare ampio spazio dietro il pannello posteriore e di avvolgere i cavi allentati affinché non ostruiscano le bocche di ventilazione.

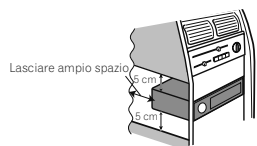

■ Prima di installare questo prodotto

1 Rimuovere la cornice di finitura.

Per rimuovere la cornice di finitura occorre tirarne verso l'esterno le parti superiore e inferiore.

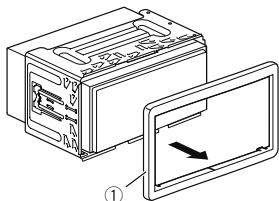

① Cornice di finitura

- ### 2 Inserire le chiavi di estrazione fornite in entrambi i lati dell'unità fino a quando si saranno fissate con un clic.

3 Estrarre l'unità dal supporto.

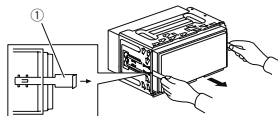

① Chiave di estrazione

■ Installazione con il supporto

1 Installare il supporto nel cruscotto.

- ### 2 Assicurare la fascetta di montaggio utilizzando un cacciavite per piegare le linguette metalliche (90°) in posizione.

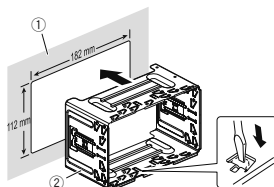

① Cruscotto
② Supporto

3 Installare il prodotto nel supporto.

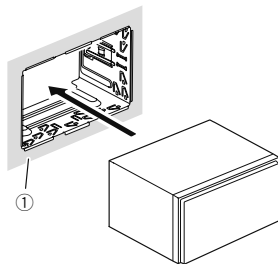

① Cruscotto

4 Fissare la cornice di finitura.

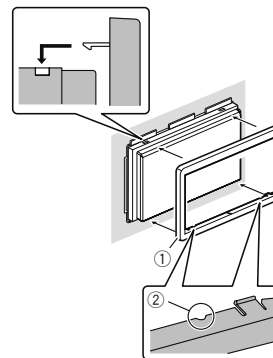

① Cornice di finitura
② Scanalatura

Fissare la cornice di finitura con il lato che presenta la scanalatura verso il basso.

■ Installazione usando i fori delle viti sul lato del prodotto

- ### ● Fissare il prodotto alla staffa di montaggio radio predisposta in fabbrica.

Posizionare il prodotto in modo che i fori delle viti siano allineati ai fori delle viti sulla staffa, quindi serrare le viti nelle tre posizioni per ogni lato. Usare le viti a testa tonda (5 mm × 8 mm) o le viti a testa piatta (5 mm × 9 mm), a seconda della forma dei fori della vite della staffa.

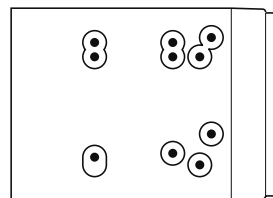

Se la linguetta ostacola l'installazione, piegarla verso il basso.

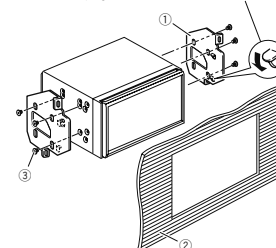

- ① Staffa di montaggio radio predisposta in fabbrica
② Cruscotto o consolle
③ Vite a testa tonda o vite a testa piatta. Assicurarsi di utilizzare le viti fornite con questo prodotto.

Installazione del microfono

- Installare il microfono in un luogo dove la sua direzione e distanza dal conducente rendano facile il rilevamento della voce.
- Accertarsi di spegnere il prodotto (ACC OFF) prima di collegare il microfono.

■ Montaggio sul parasole

- ### 1 Adattare il cavo del microfono nella fessura.

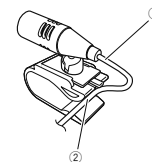

① Cavo del microfono
② Fessura

2 Fissare il morsetto del microfono al parasole.

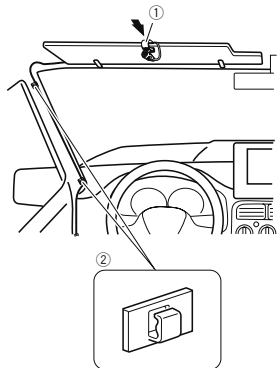

① Morsetto del microfono

② Morsetti

Usare dei morsetti (venduti separatamente) per fissare il cavo nei punti necessari all'interno del veicolo.

Installare il microfono sul parasole quando si trova in posizione alzata. Non è in grado di riconoscere la voce del conducente se è in posizione abbassata.

■ Installazione sulla colonna di sterzo

1 Scollegare la base del microfono dal morsetto facendola scorrere mentre si preme la linguetta.

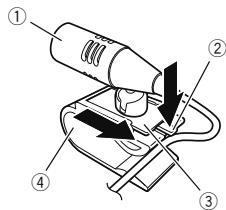

① Microfono

② Linguetta

③ Base del microfono

④ Morsetto del microfono

2 Montare il microfono sulla colonna di sterzo.

Installare il microfono sulla colonna di sterzo, tenendolo lontano dal volante.

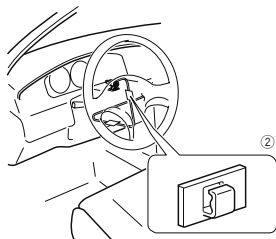
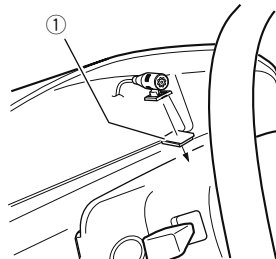

① Nastro a doppio lato

② Morsetti

Usare dei morsetti (venduti separatamente) per fissare il cavo nei punti necessari all'interno del veicolo.

■ Regolazione dell'angolazione del microfono

L'angolo del microfono è regolabile.



Dopo l'installazione

Dopo l'installazione del prodotto

1 Ricollegare il terminale negativo (-) della batteria del veicolo.

Innanzitutto controllare due volte che tutti i collegamenti siano corretti e che questo prodotto sia installato correttamente. Rimontare tutti i componenti del veicolo precedentemente rimossi. Quindi ricollegare il cavo negativo (-) al terminale negativo (-) della batteria.

2 Avviare il motore.

3 Premere il pulsante RESET.

Premere il pulsante **RESET** del prodotto utilizzando un oggetto appuntito come la punta di una penna o uno strumento simile.

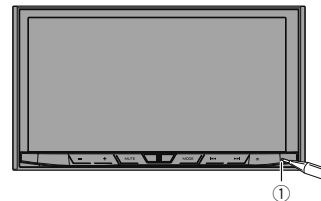

① Pulsante **RESET**

□ Alcune impostazioni e alcuni contenuti registrati non verranno reimpostati.

4 Cambiare le impostazioni in base alle proprie esigenze.

➡ Per maggiore informazioni sulle operazioni, vedere il Manuale di funzionamento.

📌 Nota

Dopo avere installato questo prodotto, assicurarsi di controllare in una posizione sicura che il veicolo stia funzionando normalmente.

Precauciones

Su nuevo producto y este manual

- No utilice el producto, las aplicaciones ni la opción de cámara de retrovisor (si dispone de ella) si hacerlo puede distraerle e impedirle que conduzca de manera segura. Cumpla siempre las normas de seguridad relativas a la conducción y respete todas las regulaciones de tráfico existentes. Si tiene problemas a la hora de utilizar este producto o leer la pantalla, aparque el vehículo en un lugar seguro y ponga el freno de mano antes de realizar los ajustes necesarios.
- No instale este producto en un lugar que pueda (i) impedir la visión del conductor, (ii) afectar al rendimiento de cualquier otro sistema del vehículo o función de seguridad, como los airbags, los botones de las luces de advertencia, o (iii) impedir que se pueda conducir de forma segura. En algunos casos, es posible que no pueda instalarse este producto debido al tipo de vehículo o a la forma del interior del vehículo.

Precauciones importantes

⚠ ADVERTENCIA

Pioneer aconseja que no realice usted mismo la instalación del producto. Este producto se ha diseñado para que su instalación la realice únicamente un instalador profesional. Recomendamos que sólo el personal de servicio autorizado de Pioneer, que cuenta con formación especializada y experiencia en el campo de la electrónica móvil, instale y configure este producto. **NUNCA EFECTÚE EL MANTENIMIENTO DE ESTE PRODUCTO USTED MISMO.** La instalación o el mantenimiento del producto y de los cables de conexión asociados puede exponerle al riesgo de una descarga eléctrica u otros peligros y puede ocasionar daños en el producto que no cubre la garantía.

Conexión

Precauciones antes de conectar el sistema

⚠ ADVERTENCIA

No trate de forzar ni desactivar el sistema de interbloqueo del freno de mano que está activado para su protección. Si trata de forzarlo o desactivarlo, podrían producirse lesiones graves o incluso la muerte.

⚠ PRECAUCIÓN

- Asegure todo el cableado con abrazaderas de cables o cinta para usos eléctricos. No permita que el cableado pelado permanezca descubierta.
- No enchufe directamente el cable amarillo de este producto a la batería del vehículo. Si lo hace, puede que la vibración del motor cause provocando un problema relacionado con el aislamiento en el punto por donde el cable cruza del compartimiento del pasajero al compartimiento del motor. Si se rompe el aislamiento del cable amarillo como resultado del contacto con partes metálicas, puede producirse un cortocircuito y generar por tanto un peligro considerable.
- Es extremadamente peligroso que los cables se enrollen en la columna de dirección o en la palanca de cambios. Asegúrese de instalar este producto, los cables y los hilos de tal manera que no dificulten ni entorpezcan la conducción.
- Asegúrese de que los cables y los hilos no afecten a las piezas móviles del vehículo ni queden atrapados en las mismas, especialmente el volante, la palanca de cambios, el freno de mano, los asientos deslizantes, las puertas o cualquier control del vehículo.
- No enrute cables que vayan a estar sometidos a altas temperaturas. Si se calienta el aislamiento, los cables pueden resultar dañados y, como

consecuencia, puede producirse un cortocircuito o una avería y el producto puede sufrir un deterioro permanente.

- No acorte ningún cable. En el caso de que lo haga, el circuito de protección (el portafusibles, la resistencia de fusible o el filtro, etc.) puede que no funcione correctamente.
- Nunca suministre alimentación a otros productos electrónicos cortando el aislamiento del cable de alimentación del producto y tomando corriente de él. La capacidad nominal del cable se excederá y causará recalentamiento.

Antes de instalar este producto

- Utilice esta unidad solamente con una batería de 12 voltios y puesta a tierra negativa. De lo contrario, podrá ocasionar un incendio o un fallo de funcionamiento.
- Para evitar cortocircuitos en el sistema eléctrico, asegúrese de desconectar el cable de la batería (-) antes de la instalación.

Para impedir daños

⚠ ADVERTENCIA

- Utilice altavoces con capacidad superior a 50 W (valor de salida) y entre 4 Ω a 8 Ω (valor de impedancia). No utilice altavoces de 1 Ω a 3 Ω para esta unidad.
- El cable negro es de conexión a tierra. Conecte este cable a una toma de tierra distinta de productos de alta tensión, como por ejemplo, amplificadores de potencia. No conecte a tierra más de un componente junto con la conexión a tierra de otro componente. Por ejemplo, debe conectar a tierra por separado cualquier unidad de amplificador y este producto. La conexión conjunta a tierra de uno y otro puede ocasionar un incendio y/o dañar los productos si

se desprende la conexión a tierra de cada uno de ellos.

- Al sustituir el fusible, asegúrese de utilizar exclusivamente un fusible del régimen nominal descrito en este producto.
- No se puede instalar este producto en un vehículo sin la posición ACC (accesorio) en el interruptor de encendido.



Posición ACC



Sin posición ACC

- Para evitar cortocircuitos, cubra el conductor desconectado con cinta aislante. Es especialmente importante aislar todos los cables de altavoz que no se usen, ya que si no se recubren pueden llegar a provocar un cortocircuito.
 - Para conectar un amplificador de potencia u otros dispositivos a este producto, consulte el manual del producto que desea conectar.
- **Aviso para el cable conductor azul/blanco**
- Al conectar el interruptor de encendido (ACC ON), se envía una señal de control por el cable azul/blanco. Conéctelo al terminal de control remoto del sistema externo de amplificadores de potencia, al terminal de control de relé de la antena automática, o al terminal de control de potencia del amplificador de antena (máx. 300 mA 12 V cc). La señal de control se envía por el cable azul/blanco, aunque la fuente de audio esté desconectada.

Conexión del cable de alimentación

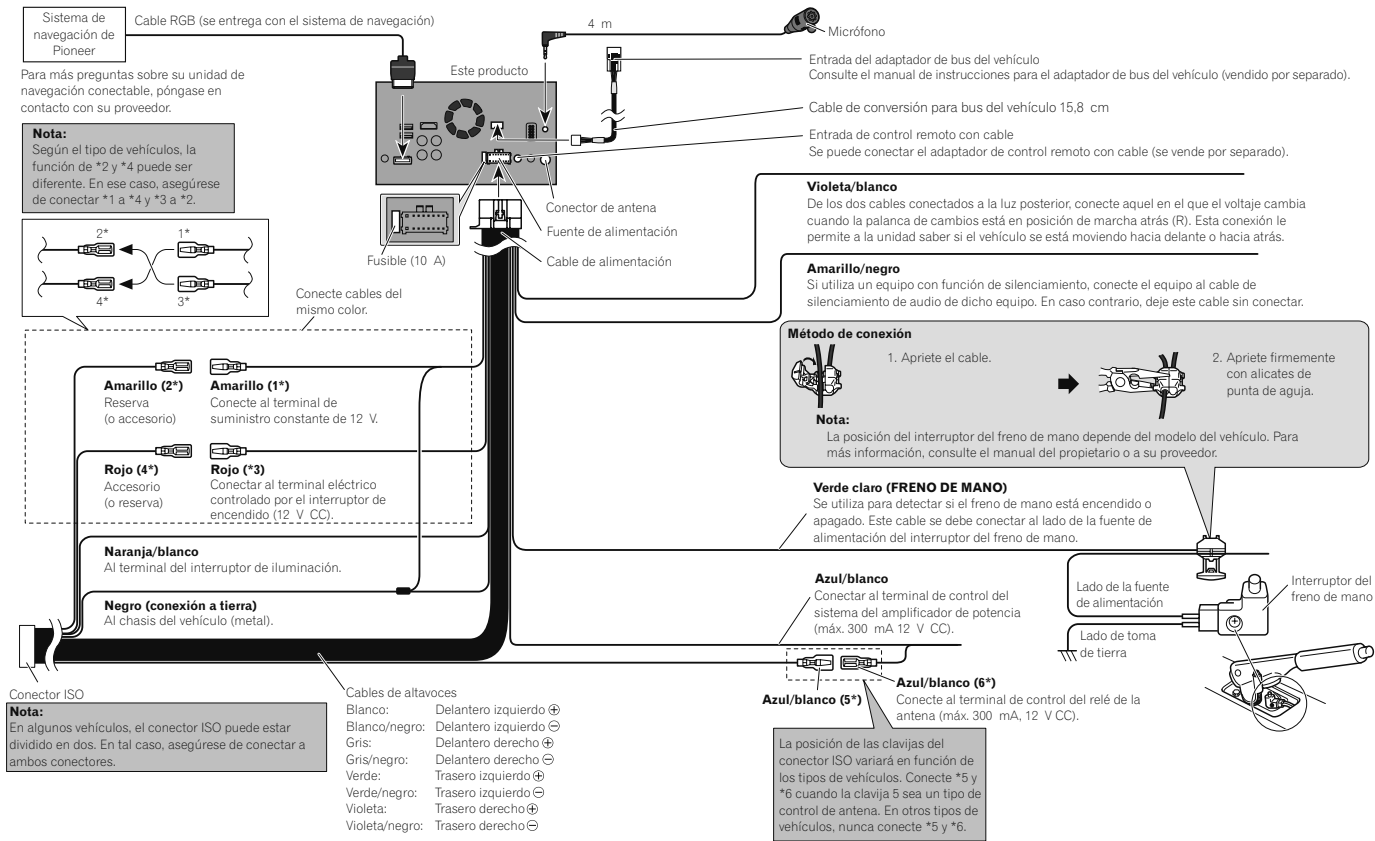

Nota

Asegúrese de conectar el micrófono suministrado con este producto cuando utilice **Android Auto**.

Conexión al amplificador de potencia que se vende por separado

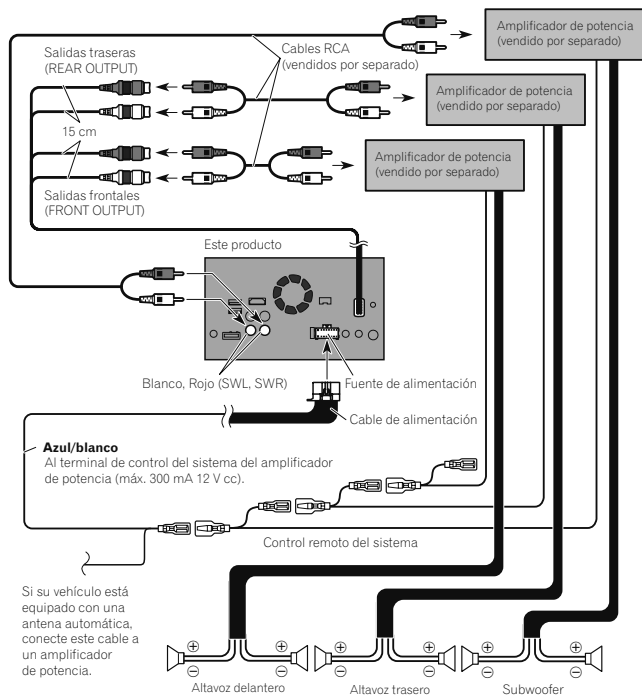

Notas

- Puede cambiar la salida RCA del subwoofer en función del sistema del subwoofer. (Consulte el Manual de operación.)
- La salida del subwoofer de este producto es monoaural.

Conectar un iPhone, iPod, dispositivo Android o dispositivo MirrorLink™

Encuentre su dispositivo y la función que desea manejar en la siguiente lista y, para más información acerca de la conexión, consulte la página.

iPhone 6 Plus/iPhone 6/iPhone 5s/iPhone 5c/iPhone 5

iPod (audio) Consulte Conexión mediante el puerto USB en la página 5.

AppRadio Mode Consulte Conexión mediante el puerto HDMI en la página 5.

⚠ Aviso

Cualquier conexión anteriormente mencionada puede utilizar **aha**.

iPhone 3GS/iPod touch (2.ª y 3.ª generaciones)/iPod classic 160 GB/iPod classic 80 GB/iPod nano (3.ª, 4.ª, 5.ª y 6.ª generaciones)

Consulte Conexión mediante la entrada AUX en la página 5.

iPhone 4s/iPhone 4/iPod touch (4.ª generación)

Consulte Conexión mediante la entrada RGB en la página 6.

iPod touch (5.ª generación)

iPod (audio) Consulte Conexión mediante el puerto USB en la página 5.

AppRadio Mode Consulte Conexión mediante el puerto HDMI en la página 5.

iPod nano (7.ª generación)

Consulte Conexión mediante el puerto USB en la página 5.

Dispositivo Android

Puerto HDMI

Consulte Conexión de un dispositivo Android con un puerto HDMI en la página 6.

AppRadio Mode

Puerto MHL

Consulte Conexión de un dispositivo Android con un puerto MHL en la página 6.

Android Auto

Consulte Conectar el dispositivo Android o MirrorLink™ en la página 6.

⚠ Aviso

Cualquier conexión anteriormente mencionada puede utilizar **aha**.

Dispositivo MirrorLink™

Consulte Conectar el dispositivo Android o MirrorLink™ en la página 6.

Colocación de etiquetas de identificación en los cables USB

Coloque etiquetas de identificación en los cables USB antes de instalar este producto en un vehículo.

1 **Conecte los cables USB a los puertos USB 1 y 2 de la parte trasera de este producto.**

2 **Coloque las etiquetas de identificación que se corresponden con cada puerto en los cables USB tal y como se muestra a continuación.**

Coloque la etiqueta "PORT 1" en el cable USB conectado al puerto USB 1.

Coloque la etiqueta "PORT 2" en el cable USB conectado al puerto USB 2.

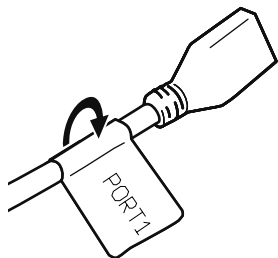

Conexión de un iPhone con conector Lightning

Notas

- Para obtener más información sobre cómo conectar un dispositivo externo mediante un cable que se vende por separado, consulte el manual del cable.
- Para obtener más información sobre la conexión, las operaciones y la compatibilidad del iPhone, consulte el Manual de operación.

Conexión mediante el puerto USB

Para realizar la conexión es necesario un cable de interfaz USB para iPod / iPhone (CD-IU52) (vendido por separado).

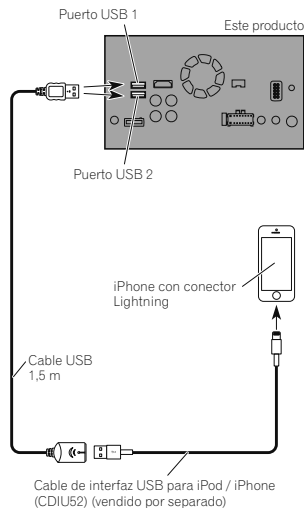

Conexión mediante el puerto HDMI

Se necesitan los siguientes cables para la conexión.

- Cable de interfaz HDMI para iPod / iPhone (CD-IH202) (vendido por separado)
- Cable de interfaz USB para iPod / iPhone (CD-IU52) (vendido por separado)
- Adaptador de conector Lightning a AV digital (producto de Apple Inc.) (se vende por separado)

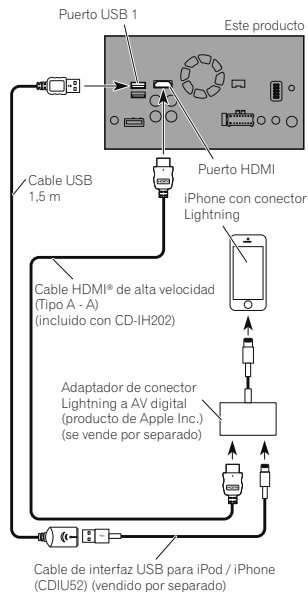

Nota

Cuando conecte el cable HDMI® de alta velocidad, utilice la presilla de sujeción para fijarlo bien.

➔ Para los detalles, consulte Fijación del cable HDMI® de alta velocidad en la página 7.

Conexión de un iPhone con conector de 30 clavijas

Notas

- Para obtener más información sobre cómo conectar un dispositivo externo mediante un cable que se vende por separado, consulte el manual del cable.
- Para obtener más información sobre la conexión, las operaciones y la compatibilidad del iPhone, consulte el Manual de operación.

Conexión mediante la entrada AUX

Para realizar la conexión es necesario un cable de interfaz USB para iPod / iPhone (CD-IU201V) (vendido por separado).

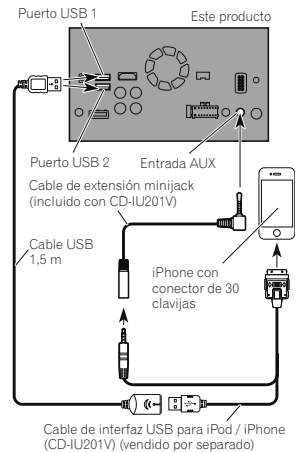

Nota

Conecte el cable USB al puerto USB 1 cuando utilice "aha" como fuente.

■ Conexión mediante la entrada RGB

Para realizar la conexión es necesario un cable de interfaz USB para iPod / iPhone (CD-IU201S) (vendido por separado).

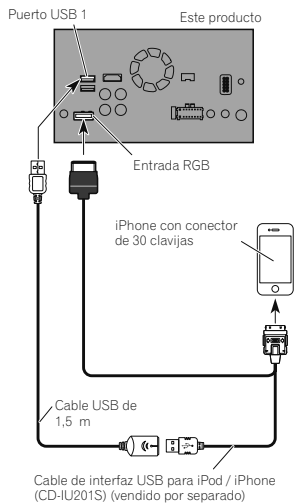

Conexión de dispositivos Android™

Para realizar la conexión es necesario el kit de conectividad de aplicación (CD-AH200) (vendido por separado).

■ Notas

- Para obtener más información sobre cómo conectar un dispositivo externo mediante un cable que se vende por separado, consulte el manual del cable.
- Para obtener más información sobre la conexión y las operaciones de dispositivos Android, consulte el Manual de operación.
- Cuando conecte el cable HDMI® de alta velocidad, utilice la presilla de sujeción para fijarlo bien.
- ➔ Para los detalles, consulte Fijación del cable HDMI® de alta velocidad en la página 7.

■ Conexión de un dispositivo Android con un puerto HDMI

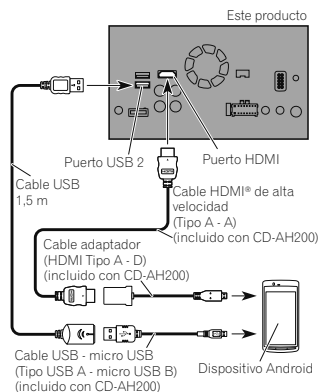

■ Conexión de un dispositivo Android con un puerto MHL

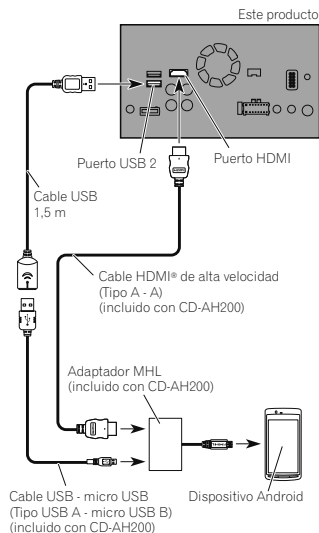

Conectar el dispositivo Android o MirrorLink™

Para realizar la conexión es necesario un cable de interfaz USB para el uso con dispositivos Android y MirrorLink™ (CD-MU200) (vendido por separado).

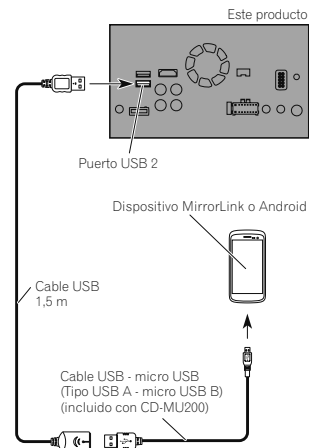

■ Nota

Para obtener más información sobre cómo conectar un dispositivo externo mediante un cable que se vende por separado, consulte el manual del cable.

Fijación del cable HDMI® de alta velocidad

Asegúrese de fijar el cable HDMI® de alta velocidad con la presilla de sujeción cuando conecte el dispositivo externo con el cable HDMI® de alta velocidad.

- 1 Inserte el cable HDMI® de alta velocidad en el puerto HDMI.
- 2 Enrolle la presilla de sujeción alrededor del gancho que se encuentra encima del puerto HDMI y el cable HDMI® de alta velocidad y, a continuación, apriételo para fijarlo al cable HDMI® de alta velocidad.

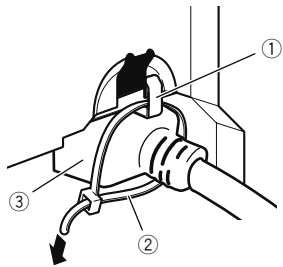

- 1 Gancho
 - 2 Presilla de sujeción
 - 3 Cable HDMI® de alta velocidad
- No apriete la presilla de sujeción más de lo necesario.

Conexión de una cámara de retrovisor

Cuando se utiliza este producto con una cámara de retrovisor, se puede cambiar automáticamente de la imagen de vídeo a la imagen de vista trasera cuando se desplaza la palanca de cambios al modo de **REVERSE (R)**. El modo **Vista de cámara** también le permite comprobar lo que tiene detrás mientras conduce.

⚠ ADVERTENCIA

USE LA ENTRADA SÓLO PARA LA MARCHA ATRÁS O LA CÁMARA DE RETROVISOR DE

IMAGEN ESPECULAR. CUALQUIER OTRO USO PUEDE DERIVAR EN LESIONES O DAÑOS.

⚠ PRECAUCIÓN

- La imagen en pantalla puede aparecer invertida.
- La cámara de retrovisor se utiliza como ayuda para vigilar un remolque o dar marcha atrás en un lugar de aparcamiento ajustado. No utilice esta función con fines de entretenimiento.
- Si utiliza la vista trasera es posible que parezca que los objetos están más cerca o más lejos de lo que están en realidad.
- Tenga en cuenta que el área de la imagen que muestra la cámara de retrovisor puede diferir ligeramente cuando aparezcan imágenes a pantalla completa al dar marcha atrás y al comprobar la parte trasera del vehículo mientras avanza.

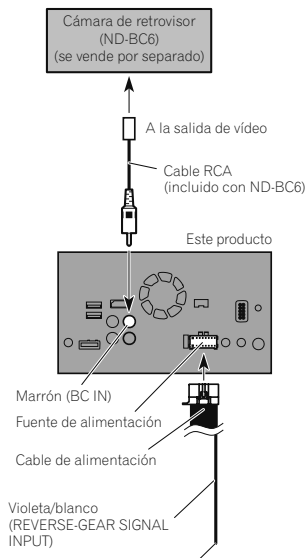

Para obtener más información sobre el cableado, consulte Conexión del cable de alimentación en la página 3.

🔧 Notas

- Este modo está disponible cuando el ajuste de la cámara de retrovisor está establecido en **"On"**. (Para obtener más información, consulte el Manual de operación.)
- Conecte este producto únicamente a la cámara de retrovisor. No lo conecte a ningún otro equipo.

Conexión del componente de vídeo externo

■ Utilización de la entrada AV

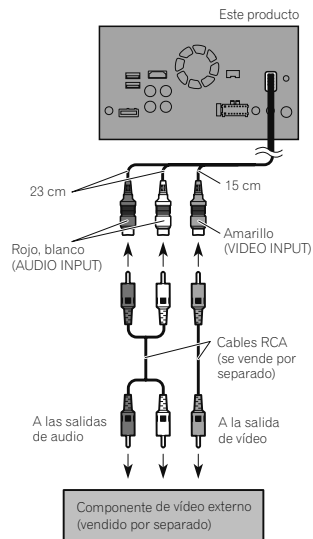

🔧 Nota

Este modo está disponible cuando el ajuste de entrada de vídeo está establecido en **"On"**. (Para obtener más información, consulte el Manual de operación.)

Utilización de una entrada AUX

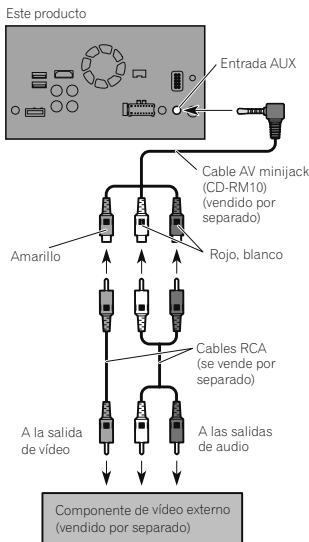

Notas

- Este modo está disponible cuando el ajuste de entrada AUX está establecido en "On". (Para obtener más información, consulte el Manual de operación.)
- Cuando conecte un componente de vídeo externo utilizando un cable AV minijack, utilice un cable de extensión AUX, vendido por separado, si es necesario.

PRECAUCIÓN

Asegúrese de utilizar un cable AV minijack (CD-RM10) (se vende por separado) para el cableado. Si utiliza otros cables, la posición del cableado puede diferir, provocando imágenes y sonidos interrumpidos.

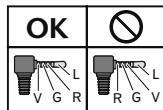

L : Audio izquierdo (blanco)
R : Audio derecho (rojo)
V : Vídeo (amarillo)
G : Conexión a tierra

Conexión de un dispositivo HDMI

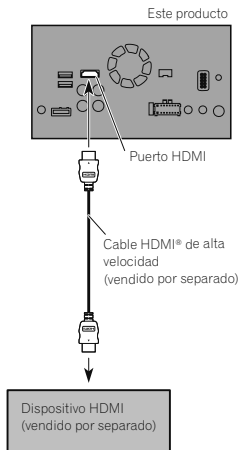

Notas

- Para obtener más información sobre las operaciones de dispositivos HDMI, consulte el Manual de operación.
- Cuando conecte el cable HDMI® de alta velocidad, utilice la presilla de sujeción para fijarlo bien.
- ➔ Para los detalles, consulte Fijación del cable HDMI® de alta velocidad en la página 7.

Conexión de la pantalla trasera

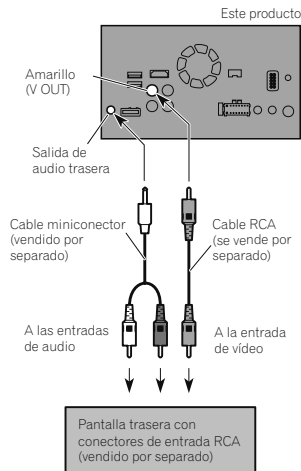

Uso de una pantalla trasera conectada a la salida de vídeo trasera

ADVERTENCIA

NUNCA instale la pantalla trasera en un punto que permita al conductor ver la fuente de vídeo mientras conduce.

La salida de vídeo posterior de este producto es para conectar una pantalla que permita a los pasajeros de los asientos posteriores ver la fuente de vídeo.

Instalación

Precauciones antes de la instalación

PRECAUCIÓN

NUNCA instale este producto en lugares en los que, o de manera que:

- Pudiese dañar al conductor o a los pasajeros si el vehículo se detuviese de repente.
- Pudiese afectar a la conducción del vehículo, como por ejemplo en el suelo delante del asiento del conductor o cerca del volante o la palanca de cambios.
- Para garantizar una instalación adecuada, utilice las piezas suministradas de la forma especificada. Si no se suministran piezas con este producto, utilice piezas compatibles de la forma especificada después de haber comprobado a través de su distribuidor la compatibilidad de dichas piezas. Si utiliza otras piezas que no hayan sido suministradas o que no sean compatibles, éstas podrán estropear las piezas internas del producto, o podrán aflojarse y hacer que se desprenda el producto.
- No instale este producto en un lugar que pueda (i) impedir la visión del conductor, (ii) afectar al rendimiento de cualquier otro sistema del vehículo o función de seguridad, como airbags, botones de las luces de advertencia, o (iii) impedir que se pueda conducir de forma segura.
- No instale este producto delante o cerca del tablero de instrumentos, la puerta o el pilar desde los que se abriría uno de los airbags del vehículo. Consulte el manual del propietario de su vehículo para obtener información sobre el área de uso de los airbags delanteros.

Antes de la instalación

- Póngase en contacto con su distribuidor más cercano si la instalación requiere la

perforación de orificios u otras modificaciones del vehículo.

- Antes de realizar la instalación final de este producto, conecte el cableado temporalmente y asegúrese de que todo está conectado correctamente y que el sistema funciona debidamente.
- No instale este producto en un lugar en el que la apertura del panel LCD se vea obstruida por cualquier obstáculo, como la palanca de cambios. Antes de instalar este producto, asegúrese de dejar suficiente espacio para que el panel LCD no choque con la palanca de cambios cuando esté totalmente abierto. Puede afectar al funcionamiento de la palanca de cambios o impedir el correcto funcionamiento del mecanismo de este producto.

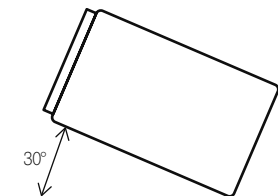

- Cuando instale el sistema, para garantizar una correcta dispersión del calor durante el uso de esta unidad, asegúrese de dejar un amplio espacio por detrás del panel trasero y enrollar los cables sueltos de modo que no bloqueen las aberturas de ventilación.

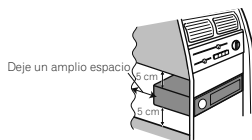

Instalación de este producto

■ Notas acerca de la instalación

- No instale este producto en lugares en los que pueda estar expuesto a altas temperaturas o a humedad, como por ejemplo:
- Lugares cercanos a un calefactor, conducto de ventilación o aire acondicionado.
- Lugares expuestos a la luz solar directa tales como el tablero de instrumentos.
- Lugares que pudieran verse expuestos a lluvia, como por ejemplo cerca de una puerta o en el suelo del vehículo.
- Instale este producto de forma horizontal en una superficie con una tolerancia de entre 0 y 30 grados (5 grados a la izquierda o a la derecha). Si la unidad se instala de forma incorrecta con una inclinación de la superficie que supera estas tolerancias aumentará la posibilidad de que aparezcan errores en la pantalla de ubicación del vehículo, y podría disminuir el rendimiento de dicha pantalla.

■ Antes de instalar este producto

1 Extraiga el anillo embellecedor.

Extienda la parte superior y la parte inferior del anillo embellecedor hacia fuera para extraer el anillo embellecedor.

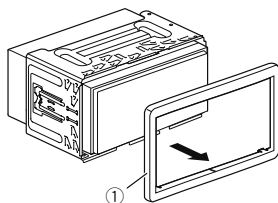

① Anillo embellecedor

2 Introduzca las llaves de extracción suministradas en ambos lados de la unidad hasta que queden encajadas en su sitio.

3 Extraiga la unidad del soporte.

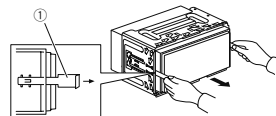

① Llave de extracción

■ Instalación con el soporte

1 Instale el soporte en el tablero de instrumentos.

2 Fije el manguito de montaje utilizando un destornillador para doblar las pestañas metálicas (90°) y colocarlas en su lugar.

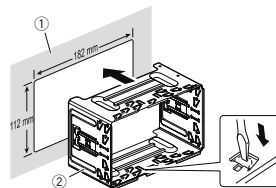

① Tablero de instrumentos

② Soporte

3 Instale este producto en el soporte.

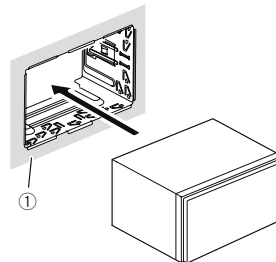

① Tablero de instrumentos

4 Coloque el anillo embellecedor.

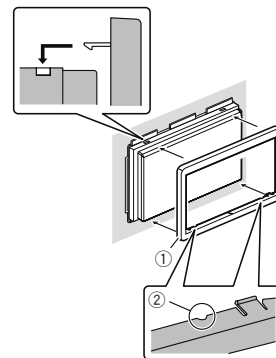

① Anillo embellecedor

② Ranura

Coloque el anillo embellecedor con el lado que tiene una ranura mirando hacia abajo.

■ Instalación utilizando los orificios de tornillo del lateral de este producto

● Fije este producto al soporte de montaje de radio de fábrica.

Coloque este producto de manera que sus orificios de tornillo estén alineados con los orificios de tornillo del soporte, y apriete los tornillos en tres puntos de cada lado. Utilice los tornillos de cabeza segmentada (5 mm x 8 mm) o los tornillos de superficie plana (5 mm x 9 mm), dependiendo de la forma de los orificios del tornillo del soporte.

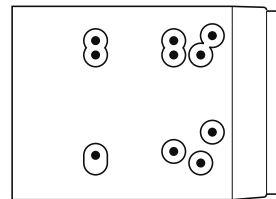

Si la pestaña interfiere con la instalación, puede doblarla para apartarla.

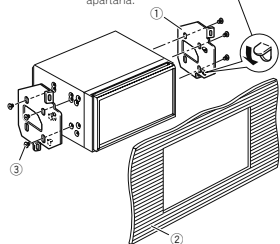

- ① Soporte de montaje de radio de fábrica
- ② Tablero de instrumentos o consola
- ③ Tornillo de cabeza segmentada o tornillo de superficie plana
Asegúrese de utilizar los tornillos que se proporcionan con este producto.

Instalación del micrófono

- Instale el micrófono de tal forma que esté correctamente orientado y a la distancia correcta del conductor para que resulte fácil recoger la voz del conductor.
- Asegúrese de apagar (ACC OFF) el producto antes de conectar el micrófono.

Montaje en el parasol

- 1 Coloque el cable del micrófono en la ranura.



- ① Cable del micrófono
- ② Ranura

2 Fije el clip del micrófono al parasol.

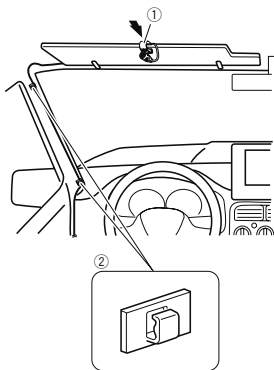

- ① Clip del micrófono
- ② Abrazaderas
Utilice abrazaderas (se venden por separado) para fijar el cable en el interior del vehículo donde sea necesario.
Instale el micrófono en el parasol cuando éste esté plegado hacia arriba. No puede reconocer la voz del conductor si el parasol está bajado.

Instalación en la columna de dirección

- 1 Desconecte la base del micrófono del clip del mismo deslizando la a la vez que pulsa la lengüeta.

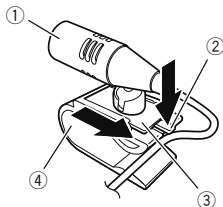

- ① Micrófono
- ② Lengüeta
- ③ Base del micrófono
- ④ Clip del micrófono

2 Monte el micrófono en la columna de dirección.

Instale el micrófono en la columna de dirección, manteniéndolo alejado del volante.

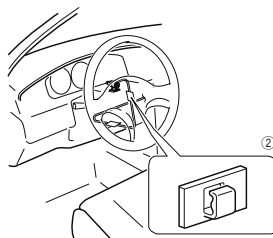
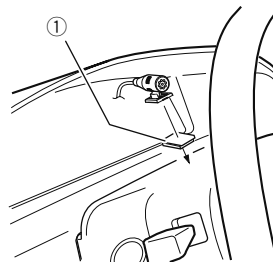

- ① Cinta de doble cara
- ② Abrazaderas
Utilice abrazaderas (se venden por separado) para fijar el cable en el interior del vehículo donde sea necesario.

Ajuste del ángulo del micrófono

Se puede ajustar el ángulo del micrófono.



Después de la instalación

Después de instalar este producto

- 1 Vuelva a conectar el terminal negativo (-) de la batería del vehículo.

Primero, cerciéndose de que todas las conexiones estén bien hechas y de que este producto esté instalado correctamente. Vuelva a instalar todos los componentes del vehículo que extrajo previamente. Y luego vuelva a conectar el cable negativo (-) al borne negativo (-) de la batería.

- 2 Ponga en marcha el motor.

- 3 Pulse el botón RESET.

Pulse el botón **RESET** de este producto con un objeto puntiagudo, como la punta de un bolígrafo.

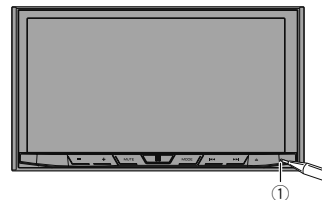

- ① Botón **RESET**
- Algunas configuraciones y algunos contenidos grabados no se restablecerán.

- 4 Cambie las configuraciones como desee.

Para los detalles acerca de las operaciones, consulte el Manual de operación.

Nota

Tras instalar este producto, asegúrese de comprobar en un lugar seguro que el vehículo funciona con normalidad.

Vorsichtsmaßnahmen

Ihr neues Produkt und diese Anleitung

- Dieses Produkt, Applikationen und die Heckkameraoption (sofern erworben) dürfen während der Fahrt nicht bedient werden, da Ihre Aufmerksamkeit dem sicheren Betrieb des Fahrzeugs gelten muss. Das Gerät darf den Fahrer niemals von der Einhaltung wichtiger Sicherheitsrichtlinien und der allgemeinen Verkehrsregeln abhalten. Wenn Sie Probleme beim Betrieb des Produkts und Ablesen des Displays haben, parken Sie Ihr Fahrzeug an einem sicheren Ort und ziehen Sie die Feststellbremse an, bevor Sie die notwendigen Einstellungen vornehmen.
- Bauen Sie dieses Produkt nicht an Orten ein, wo es (i) die Sicht des Fahrers beeinträchtigt, (ii) die Leistung der Fahrzeugbetriebssysteme von Sicherheitsfunktionen, einschließlich Airbags und Warnblinkanlage, beeinträchtigt und (iii) den Fahrer bei der sicheren Bedienung des Fahrzeugs einschränkt. In manchen Fällen kann ist ein Einbau dieses Produkts durch die Fahrzeugausführung oder der Form des Fahrzeuginnenraums bedingt unmöglich sein.

Wichtige Sicherheitshinweise

⚠ WARNUNG

Pioneer empfiehlt, das Produkt nicht selbst einzubauen. Dieses Produkt ist für den Einbau durch professionelle Fachkräfte ausgelegt. Wir empfehlen, dass nur autorisierte Pioneer-Mitarbeiter, die entsprechend ausgebildet sind und Erfahrung im Bereich mobiler Elektronik haben, den Einbau des Produkts durchführen. **FÜHREN SIE WARTUNGSARBEITEN AN DIESEM PRODUKT NIEMALS SELBST DURCH.** Beim Einbau oder Warten des Produkts und der Anschlusskabel besteht die Gefahr eines elektrischen Schlags und

anderer Gefahren. Außerdem können dabei Beschädigungen an diesem Produkt entstehen, die nicht durch die Gewährleistung abgedeckt sind.

Verbindung

Vor dem Anschließen des Systems zu beachten

⚠ WARNUNG

Vermeiden Sie jegliche Eingriffe zur Manipulation oder Deaktivierung des Handbremsensperresystems, da dieses Ihrer Sicherheit dient. Eine Manipulation oder Deaktivierung des Handbremsensperresystems kann eine schwere Verletzung oder den Tod zur Folge haben.

⚠ VORSICHT

- Alle Kabel mit Kabelklemmen oder Isolierband befestigen. Es dürfen keine offenliegenden Drähte vorhanden sein.
- Das gelbe Kabel dieses Produkts nicht direkt an die Fahrzeugbatterie anschließen. Wenn das Kabel direkt an die Batterie angeschlossen wird, können die Motorvibrationen dazu führen, dass die Isolierung des Kabels an der Stelle durchscheuert, an der das Kabel von der Fahrgastzelle zum Motorraum durchgeführt wird. Wenn der Leiter des gelben Kabels ein Metallteil berührt, kommt es zu einem Kurzschluss mit beträchtlichen Gefahren.
- Um die Lenksäule oder den Gangschalthebel gewickelte Kabel sind extrem gefährlich. Dieses Produkt und seine Kabel sind so einzubauen, dass der sichere Betrieb des Fahrzeugs nicht gestört oder behindert wird.
- Es muss sichergestellt sein, dass die Kabel nicht die Bedienung von beweglichen Fahrzeugteilen, insbesondere des Lenkrads, des Schalthebels, der Handbremse, der Sitzführungsschienen, der Türen und

der Bedienelemente des Fahrzeugs behindern oder sich in solchen Komponenten verfangen.

- Die Kabel so verlegen, dass sie keinen hohen Temperaturen ausgesetzt werden. Ein Erhitzen der Isolierung kann zu einer Beschädigung der Kabel führen und einen Kurzschluss, eine Fehlfunktion oder einen dauerhaften Schaden am Produkt verursachen.
- Kabel sollten grundsätzlich nicht gekürzt werden. Durch Kürzen der Kabel kann es eventuell zu einem Versagen der Sicherheitsschaltung kommen (Sicherungshalter, Sicherungswiderstand oder Filter, usw.).
- Niemals durch Anzapfen der Versorgungsleitung dieses Produkts Strom an andere elektronische Produkte abgreifen. Derartige Eingriffe führen zum Überschreiten der Stromkapazität und Überhitzen des Kabels.

— Unsachgemäßer Einbau kann zum Erlöschen der Garantie des Fahrzeugherstellers führen.

— Beachten Sie alle Vorschriften und Sicherheitshinweise des Kfz-Herstellers, insbesondere die Vorschriften zu Alarmanlage, Wegfahrsperrung und Airbag!

Vor dem Einbau dieses Produkts

- Das Gerät darf nur an ein 12-V-Bordnetz mit Minus an Masse angeschlossen werden. Nichtbeachtung dieses Punkts kann einen Brand oder eine Betriebsstörung zur Folge haben.
- Um Kurzschlüsse im elektrischen System zu verhindern, ist unbedingt vor dem Einbau das Minus-Batteriekabel (-) abzuklemmen.

Zur Vermeidung von Schäden

⚠ WARNUNG

- Verwenden Sie Lautsprecher mit mehr als 50 W (Belastbarkeit) und 4 Ω bis 8 Ω (Impedanz). Verwenden Sie keine Lautsprecher mit 1 Ω bis 3 Ω für dieses Gerät.
- Das schwarze Kabel ist die Masseleitung. Dieses Kabel ist getrennt von Hochstromprodukten wie Leistungsverstärkern zu erden. Niemals zwei Geräte zusammen erden. Zum Beispiel muss die Masseleitung des Verstärkers getrennt von der Masseleitung dieses Produkts geerdet werden. Wenn mehrere Masseleitung zusammen geerdet werden, können sich die Kabel eventuell lösen und ein Feuer oder eine Beschädigung der Produkte verursachen.
- Achten Sie beim Sicherungswechsel darauf, ausschließlich Sicherungen zu verwenden, deren Anschlusswerte den Angaben am Produkt entsprechen.
- Dieses Produkt kann nur in Fahrzeuge eingebaut werden, deren Zündschalter eine ACC-Position (für Zubehör) aufweisen.



ACC-Position



Keine ACC-Position

- Um einen Kurzschluss zu vermeiden, abgetrennte Kabel mit Isolierband umwickeln. Besonders wichtig ist es, alle nicht genutzten Lautsprecherkabel zu isolieren, damit diese keinen Kurzschluss verursachen.
- Entnehmen Sie Einzelheiten zum Anschluss eines Leistungsverstärkers oder anderen Geräten an dieses Produkt dessen Bedienungsanleitung.

■ Anmerkung zum blau/weißen Kabel

- Beim Einschalten des Zündschalters (ACC ON) wird ein Steuersignal über das blau/weiße Kabel ausgegeben. Dieses Kabel wird mit dem Systemfernbedienungsanschluss eines externen Leistungsverstärkers, dem Relaissteuerungsanschluss der automatischen Antenne oder dem Leistungssteuerungsanschluss des Antennenverstärkers verbunden (max. 300 mA 12 V DC). Das Steuersignal wird selbst bei ausgeschalteter Audioquelle über das blau/weiße Kabel ausgegeben.

Stromkabel anschließen

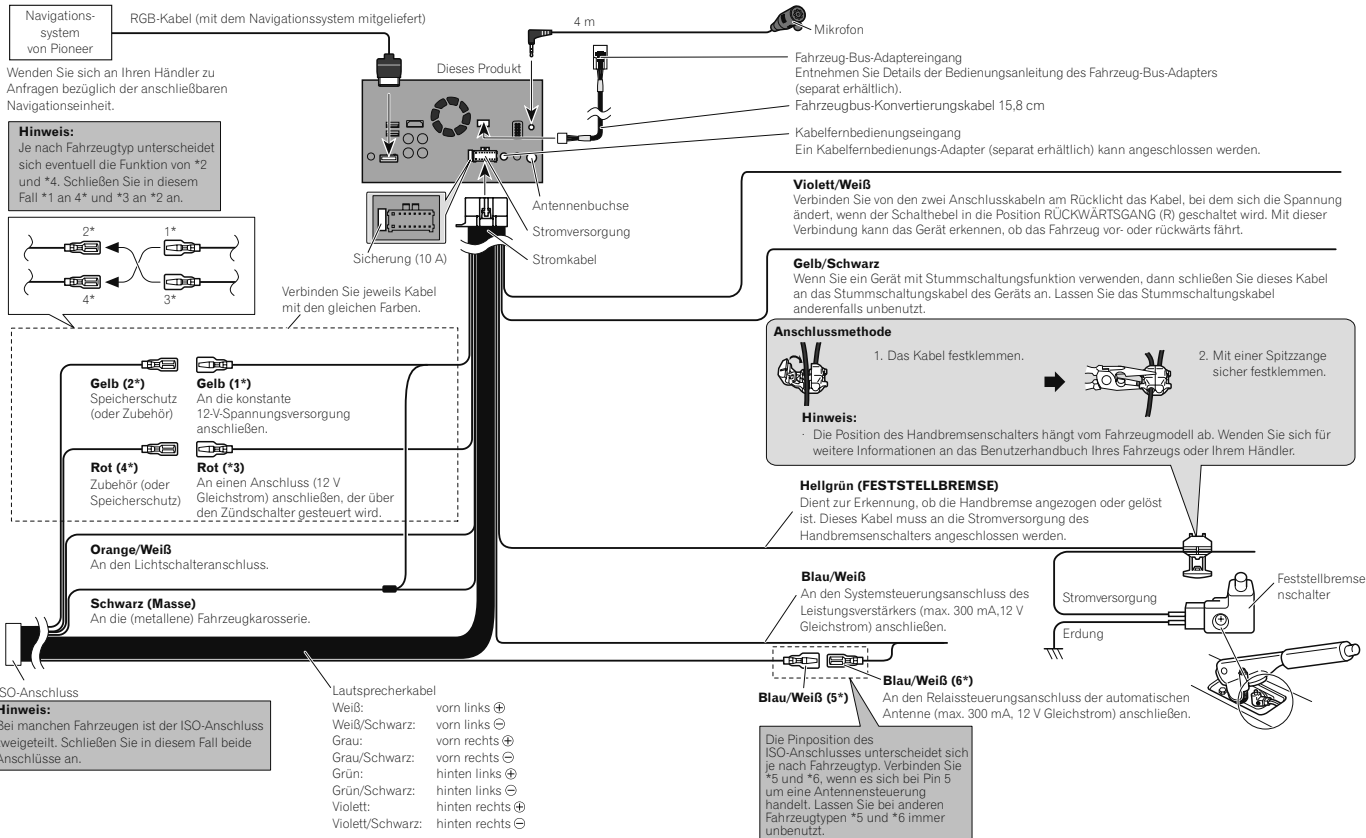

Hinweis

Bei der Verwendung von **Android Auto** muss unbedingt das mit dem Produkt mitgelieferte Mikrofon angeschlossen werden.

Anschluss an den separat erhältlichen Leistungsverstärker

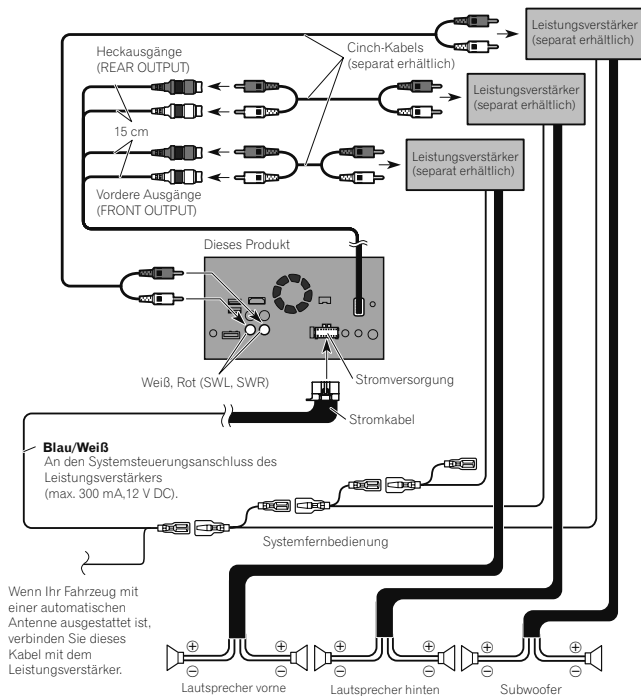

Hinweise

- * Sie können den Cinch-Ausgang des Subwoofers je nach Subwoofersystem ändern. (Einzelheiten siehe Bedienungsanleitung.)
- * Der Subwoofer-Ausgang dieses Produkts ist monaural.

Anschluss eines iPhone, iPod, Android- oder MirrorLink™-Gerätes

Suchen Sie in der nachfolgenden Liste nach Ihrem Gerät und der gewünschten Funktion und entnehmen Sie Details zum Anschluss der angegebenen Seite.

iPhone 6 Plus/iPhone 6/iPhone 5s/iPhone 5c/iPhone 5

iPod (Audio) Siehe Anschluss über den USB-Anschluss auf Seite 6.

AppRadio Mode Siehe Anschluss über den HDMI-Anschluss auf Seite 6.

Hinweis

Für alle oben genannten Verbindungen kann **aha** verwendet werden.

iPhone 3GS/iPod touch (2. und 3. Generation)/iPod classic 160GB/ iPod classic 80GB/iPod nano (3., 4., 5. und 6. Generation)

Siehe Anschluss über den AUX-Eingang auf Seite 6.

iPhone 4s/iPhone 4/iPod touch (4. Generation)

Siehe Anschluss über den RGB-Eingang auf Seite 7.

iPod touch (5. Generation)

iPod (Audio) Siehe Anschluss über den USB-Anschluss auf Seite 6.

AppRadio Mode Siehe Anschluss über den HDMI-Anschluss auf Seite 6.

iPod nano (7. Generation)

Siehe Anschluss über den USB-Anschluss auf Seite 6.

Android-Gerät

HDMI-Anschluss

Siehe Anschluss eines Android-Geräts über den HDMI-Anschluss auf Seite 7.

AppRadio Mode

MHL-Anschluss

Siehe Anschluss eines Android-Geräts über den MHL-Anschluss auf Seite 7.

Android Auto

Siehe Anschluss eines Android- oder MirrorLink™-Gerätes auf Seite 7.

Hinweis

Für alle oben genannten Verbindungen kann **aha** verwendet werden.

MirrorLink™-Gerät

Siehe Anschluss eines Android- oder MirrorLink™-Gerätes auf Seite 7.

USB-Kabel mit Kennzeichnungsetiketten markieren

Bevor Sie dieses Produkt in einem Fahrzeug einbauen, sollten Sie die USB-Kabel mit Kennzeichnungsetiketten markieren.

- 1 Verbinden Sie die USB-Kabel mit den USB-Anschlüssen 1 und 2 an der Rückseite dieses Produkts.
- 2 Befestigen Sie die Kennzeichnungsetiketten entsprechend des jeweiligen Anschlusses an den USB-Kabeln, wie unten abgebildet.

Befestigen Sie das Etikett "PORT 1" an das an den USB-Anschluss 1 angeschlossene USB-Kabel.
Befestigen Sie das Etikett "PORT 2" an das an den USB-Anschluss 2 angeschlossene USB-Kabel.

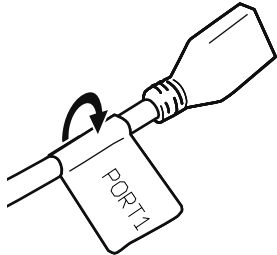

Anschluss an ein iPhone mit Lightning Connector

Hinweise

- Einzelheiten zum Anschluss an ein externes Gerät über ein separat erhältliches Kabel finden Sie in der Bedienungsanleitung des Kabels.
- Einzelheiten zum Anschluss, der Bedienung und Kompatibilität eines iPhones finden Sie in der Bedienungsanleitung.

Anschluss über den USB-Anschluss

Der Anschluss erfolgt über ein USB-Schnittstellenkabel für iPod / iPhone (CD-IU52) (separat erhältlich).

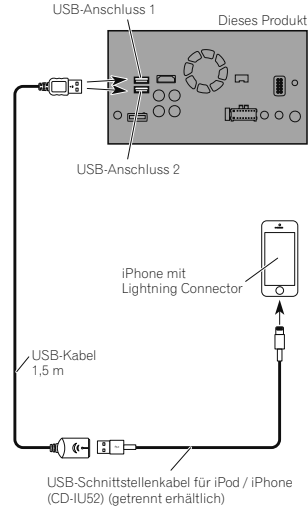

Anschluss über den HDMI-Anschluss

Die folgenden Kabel sind für einen Anschluss erforderlich.

- HDMI-Schnittstellenkabel für iPod / iPhone (CD-IH202) (separat erhältlich)
- USB-Schnittstellenkabel für iPod / iPhone (CD-IU52) (separat erhältlich)
- Lightning Digital AV Adapter (Produkt von Apple Inc.) (separat erhältlich)

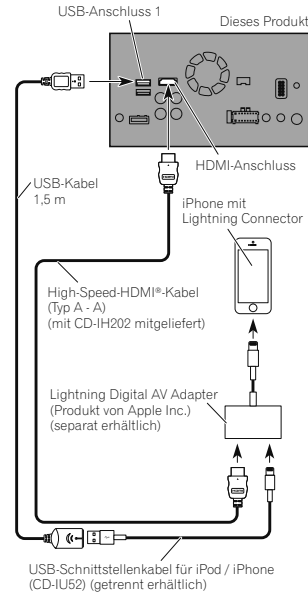

Hinweis

Verwenden Sie einen Kabelbinder, um das verwendete High-Speed-HDMI®-Kabel sicher zu befestigen.

- ➔ Einzelheiten siehe Befestigen des High-Speed-HDMI®-Kabels auf Seite 7.

Anschluss an ein iPhone mit 30-poligem Anschluss

Hinweise

- Einzelheiten zum Anschluss an ein externes Gerät über ein separat

erhältliches Kabel finden Sie in der Bedienungsanleitung des Kabels.

- Einzelheiten zum Anschluss, der Bedienung und Kompatibilität eines iPhones finden Sie in der Bedienungsanleitung.

Anschluss über den AUX-Eingang

Der Anschluss erfolgt über ein USB-Schnittstellenkabel für iPod / iPhone (CD-IU201V) (getrennt erhältlich).

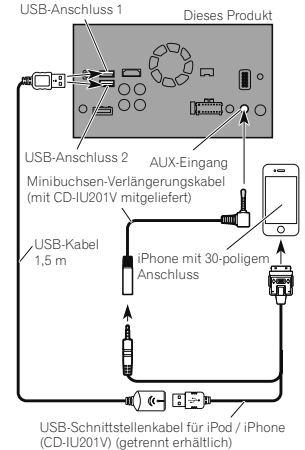

Hinweis

Schließen Sie das USB-Kabel bei der Verwendung der Programmquelle "aha" an den USB-Anschluss 1 an.

■ Anschluss über den RGB-Eingang

Der Anschluss erfolgt über ein USB-Schnittstellenkabel für iPod / iPhone (CD-IU201S) (separat erhältlich).

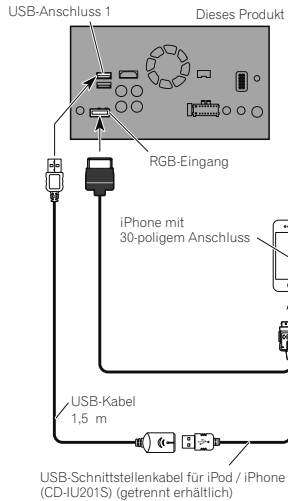

Anschluss des Android™-Geräts

Der Anschluss erfolgt über das App Connectivity Kit (CD-AH200) (separat erhältlich).

☑ Hinweise

- Einzelheiten zum Anschluss an ein externes Gerät über ein separat erhältliches Kabel finden Sie in der Bedienungsanleitung des Kabels.
- Einzelheiten zum Anschluss und der Bedienung eines Android-Geräts finden Sie in der Bedienungsanleitung.
- Verwenden Sie einen Kabelbinder, um das verwendete High-Speed-HDMI®-Kabel sicher zu befestigen.
- ☞ Einzelheiten siehe Befestigen des High-Speed-HDMI®-Kabels auf Seite 7.

■ Anschluss eines Android-Geräts über den HDMI-Anschluss

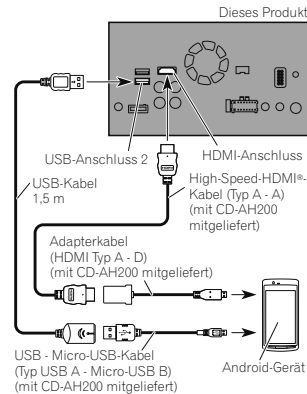

■ Anschluss eines Android-Geräts über den MHL-Anschluss

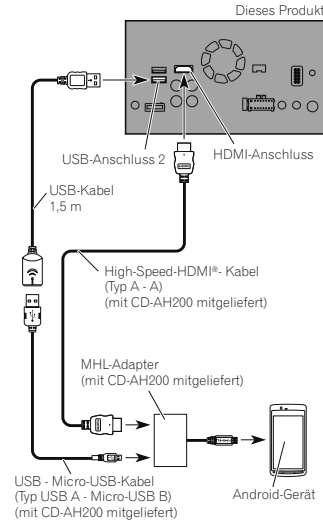

Anschluss eines Android- oder MirrorLink™-Gerätes

Für den Anschluss ist das USB-Schnittstellenkabel zur Verwendung mit Android- oder MirrorLink™-Geräten (CD-MU200) erforderlich (getrennt erhältlich).

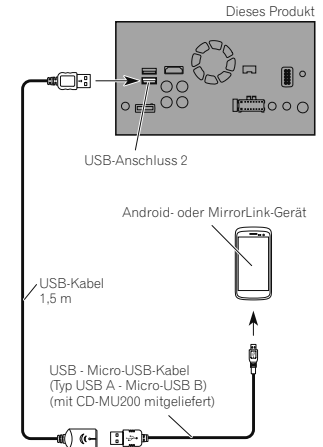

☑ Hinweis

Einzelheiten zum Anschluss an ein externes Gerät über ein separat erhältliches Kabel finden Sie in der Bedienungsanleitung des Kabels.

Befestigen des High-Speed-HDMI®-Kabels

Verwenden Sie einen Kabelbinder, um das High-Speed-HDMI®-Kabel sicher zu befestigen, wenn ein externes Gerät über das High-Speed-HDMI®-Kabel angeschlossen wird.

- 1 Stecken Sie das High-Speed-HDMI®-Kabel in den HDMI-Anschluss.

2 Wickeln Sie den Kabelbinder um den Haken über dem HDMI-Anschluss und dem High-Speed-HDMI-Kabel, und ziehen Sie ihn dann fest, um das High-Speed-HDMI-Kabel sicher zu befestigen.

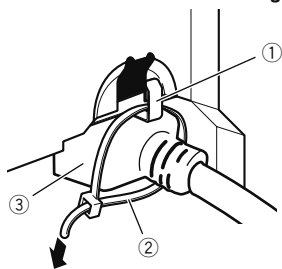

- ① Haken
- ② Kabelbinder
- ③ High-Speed-HDMI-Kabel
- ☐ Ziehen Sie den Kabelbinder nicht übermäßig straff.

Anschluss einer Heckkamera

Wenn dieses Produkt zusammen mit einer Heckkamera verwendet wird, kann das System so eingestellt werden, dass automatisch auf Heckansicht umgeschaltet wird, wenn Sie den Schalthebel in die Position **REVERSE (R)** bringen. Mit dem Modus **Kamerasichtfeld** können Sie auch während der Fahrt kontrollieren, was sich hinter dem Heck des Fahrzeugs abspielt.

⚠️ WARNUNG

EINGANG NUR FÜR DAS RÜCKWÄRTSFAHREN ODER DIE SPIEGELFUNKTION DER HECKKAMERA VERWENDEN. EINE ANDERE NUTZUNG KANN ZU VERLETZUNGEN ODER SCHÄDEN FÜHREN.

⚠️ VORSICHT

- Das Bild kann spiegelverkehrt angezeigt werden.
- Die Heckkamera soll die Beobachtung von Anhängern oder das Einparken rückwärts in enge Parklücken erleichtern. Diese Funktion darf nicht zu

Unterhaltungszwecken verwendet werden.

- In Rückansicht dargestellte Objekte können weiter weg oder näher erscheinen, als sie tatsächlich sind.
- Bitte beachten Sie, dass der von der Heckkamera angezeigte Bildbereich mit bildschirmfüllender Darstellung beim Zurücksetzen des Fahrzeugs und beim Beobachten des Fahrzeughecks während der Fahrt in Vorwärtsrichtung anders ausfallen kann.

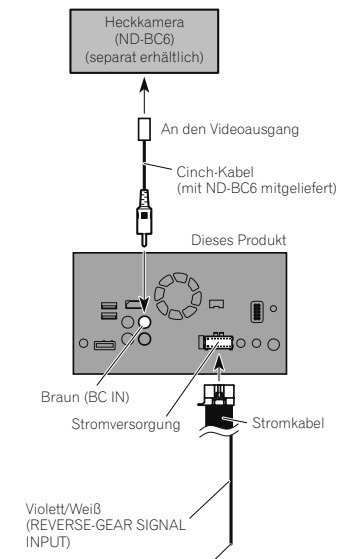

Weitere Einzelheiten zur Verkabelung siehe Stromkabel anschließen auf Seite 4.

☑️ Hinweise

- Dieser Modus steht zur Verfügung, wenn die Heckkamera-Option auf "Ein" gestellt ist. (Einzelheiten siehe Bedienungsanleitung.)
- Schließen Sie dieses Produkt nur an die Heckkamera an. Schließen Sie es an keine anderen Einrichtungen an.

Anschluss einer externen Videokomponente

■ Verwendung eines AV-Eingangs

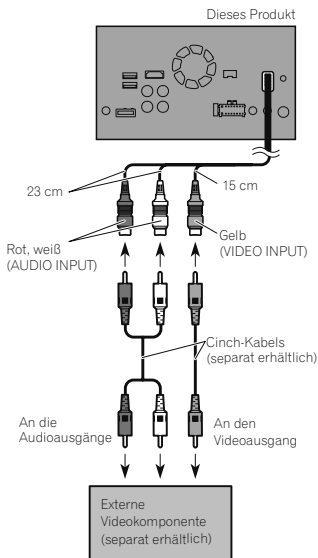

☑️ Hinweis

Dieser Modus steht zur Verfügung, wenn der AV-Eingang auf "Ein" gestellt ist. (Einzelheiten siehe Bedienungsanleitung.)

■ Verwenden des AUX-Eingangs

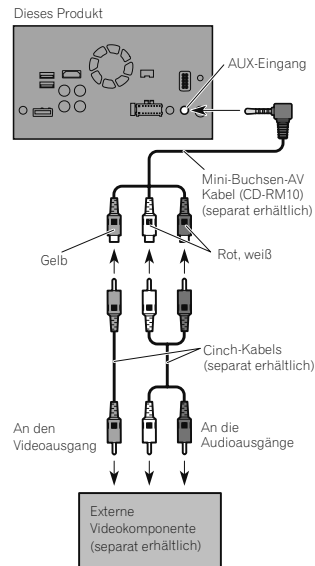

☑️ Hinweise

- Dieser Modus steht zur Verfügung, wenn der AUX-Eingang auf "Ein" gestellt ist. (Einzelheiten siehe Bedienungsanleitung.)
- Verwenden Sie beim Anschluss einer externen Videokomponente über ein Mini-Buchsen-AV-Kabel bei Bedarf ein separat erhältliches AUX-Verlängerungskabel.

⚠️ VORSICHT

Verwenden Sie unbedingt das spezielle Mini-Buchsen-AV-Kabel (CD-RM10) (separat erhältlich) für den Anschluss. Andere Kabel werden unter Umständen anders verlegt, was Bild- und Tonstörungen zur Folge haben kann.

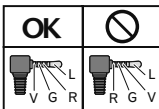

L : Audio links (weiß)
 R : Audio rechts (rot)
 V : Video (gelb)
 G : Masse

Anschluss eines HDMI-Geräts

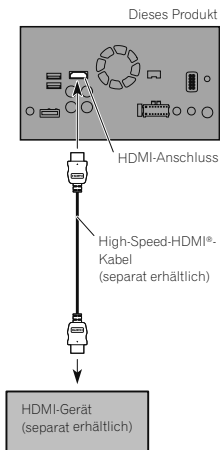

Hinweise

- Einzelheiten zur Bedienung eines HDMI-Geräts finden Sie in der Bedienungsanleitung.
- Verwenden Sie einen Kabelbinder, um das verwendete High-Speed-HDMI®-Kabel sicher zu befestigen.
- ➔ Einzelheiten siehe Befestigen des High-Speed-HDMI®-Kabels auf Seite 7.

Anschluss des zusätzlichen Displays

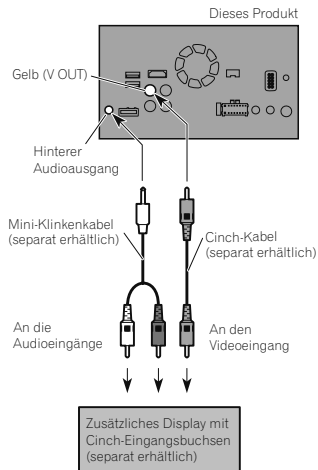

Bei Verwendung eines zusätzlichen Displays, das an den hinteren Videoausgang angeschlossen ist

WARNUNG
 Installieren Sie das zusätzliche Display **NIEMALS** so, dass der Fahrer während der Fahrt Videos oder Ähnliches sehen kann.

Der Heck-Videoausgang dieses Produkts ist für den Anschluss eines Displays vorgesehen, auf dem Passagiere auf den hinteren Sitzen ein Video ansehen können.

Einbau

Vor der Installation zu beachten

⚠ VORSICHT

Dieses Produkt niemals so einbauen, dass:

- der Fahrer oder Beifahrer bei einem plötzlichen Bremsmanöver verletzt werden könnte.
- der Fahrer bei der Bedienung des Fahrzeugs behindert wird, wie beispielsweise auf dem Boden vor dem Fahrersitz oder nahe dem Lenkrad oder Schalthebel.
- Um einen korrekten Einbau zu gewährleisten, sind die mitgelieferten Teile entsprechend der jeweiligen Anleitung zu verwenden. Im Falle von Teilen, die nicht mit dem Produkt geliefert werden, sind auf die angegebene Weise kompatible Teile zu verwenden, die vom Händler auf Tauglichkeit geprüft wurden. Die Verwendung von Teilen, die nicht zum Lieferumfang gehören bzw. nicht kompatibel sind, kann zur Beschädigung von internen Teilen des Produkts führen, und es besteht darüber hinaus die Gefahr, dass diese Teile sich lösen und den vorschriftsmäßig festen Sitz des Produkts lockern.
- Bauen Sie dieses Produkt nicht an Orten ein, wo es (i) die Sicht des Fahrers beeinträchtigen, (ii) die Leistung der Funktionen der Fahrzeugtriebssysteme oder Sicherheitssysteme einschließlich Airbags und Warnleuchtschalter beeinträchtigen oder (iii) den Fahrer bei der sicheren Bedienung des Fahrzeugs einschränken könnte.
- Bauen Sie dieses Produkt niemals in dem Bereich des Armaturenbretts, einer Tür oder einer Säule ein, in dem sich bei einem Aufprall ein Airbag entfaltet. Einzelheiten zum Entfaltungsbereich der Frontairbags

finden Sie im Benutzerhandbuch Ihres Fahrzeugs.

Vor dem Einbau

- Wenden Sie sich an Ihren nächsten Fachhändler, wenn zum Einbau des Geräts Löcher gebohrt oder andere Veränderungen am Fahrzeug vorgenommen werden müssen.
- Ehe Sie das Produkt endgültig einbauen, schließen Sie die Kabel provisorisch an und vergewissern sich, dass die Verbindungen korrekt hergestellt werden und das System ordnungsgemäß arbeitet.
- Installieren Sie dieses Produkt nicht in einer Position, in der die Öffnung der LCD-Tafel durch andere Objekte, wie beispielsweise dem Schalthebel, behindert werden. Achten Sie vor der Installation des Produkts darauf, genügend Platz zu lassen, damit die vollständig geöffnete LCD-Tafel den Schalthebel nicht behindert. Dies kann ansonsten zu Störungen des Schalthebels oder einer Fehlfunktion dieses Produkts führen.

Einbau dieses Produkts

■ Hinweise zur Befestigung

- Bauen Sie dieses Produkt nicht an einem Ort ein, wo eine hohe Temperatur oder Feuchtigkeit herrschen kann, wie z. B.:
- Plätze in der Nähe einer Heizung, Lüftung oder Klimaanlage.
- Plätze mit direkter Sonnenbestrahlung, wie z. B. auf dem Armaturenbrett.
- Plätze, die Regen ausgesetzt sind, wie z. B. in Turnähe oder auf dem Fahrzeugboden.
- Installieren Sie dieses Produkt waagrecht auf einer Fläche innerhalb einer Toleranz von 0 bis 30 Grad (mit 5 Grad nach links oder rechts). Eine nicht vorschriftsmäßige Montage der Einheit, bei der die Fläche außerhalb dieser Toleranz liegt, erhöht die Gefahr einer falschen Fahrzeugpositionsanzeige und einer verminderten Anzeigeleistung.

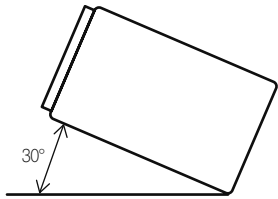

- Damit die bei Betrieb dieses Geräts entwickelte Wärme richtig abgeleitet werden kann, sorgen Sie beim Einbau dafür, dass ausreichend Platz hinter der Rückwand bleibt, und wickeln Sie lockere Kabel so, dass diese keine Öffnungen blockieren können.

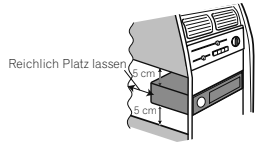

■ Vor dem Einbau dieses Produkts

1 Entfernen Sie den Abdeckung.

Ziehen Sie die obere und die untere Seite des Abdeckrings nach außen, um den Abdeckung zu entfernen.

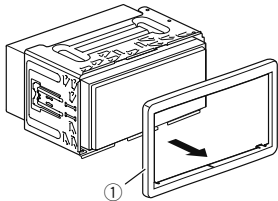

① Abdeckung

2 Führen Sie die mitgelieferten Entriegelungsschlüssel bis zum Einrasten an beiden Seiten des Geräts ein.

3 Ziehen Sie das Gerät aus der Halterung.

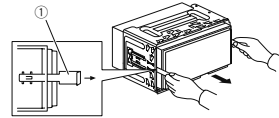

① Entriegelungsschlüssel

■ Einbau mit der Halterung

1 Installieren Sie die Halterung im Armaturenbrett.

2 Befestigen Sie den Montagerahmen mithilfe eines Schraubendrehers: Die Metallklammern sind in eine sichere Position (90°) zu biegen.

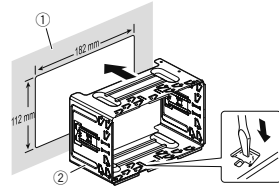

① Armaturenbrett

② Halterung

3 Bauen Sie dieses Produkt in die Halterung ein.

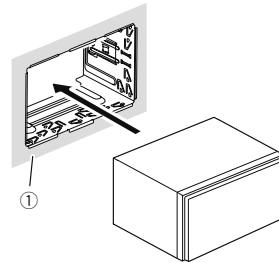

① Armaturenbrett

4 Bringen Sie den Abdeckung an.

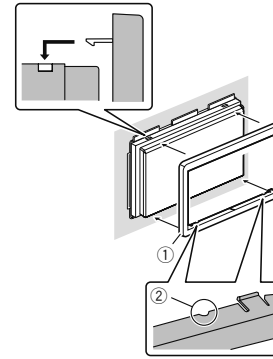

① Abdeckung

② Nut

Befestigen Sie den Abdeckung mit nach unten zeigender Nut an der Seite.

■ Installation mit Hilfe der Schraubenbohrungen an der Seite dieses Produkts

● Befestigen Sie dieses Produkt an den vorinstallierten Radio-Montagebügel.

Positionieren Sie dieses Produkt so, dass ihre Schraubenbohrungen mit den Schraubenbohrungen des Bügels zur Deckung kommen, und ziehen Sie die Schrauben an drei Stellen an jeder Seite an. Verwenden Sie entweder Flachrundschrauben (5 mm × 8 mm) oder Senkschrauben (5 mm × 9 mm)- je nach Form der Schraubbohrungen an der Halterung.

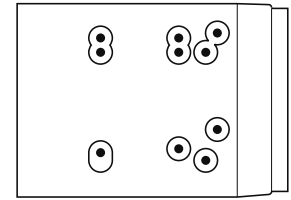

Wenn die Klinke bei der Installation im Weg ist, können Sie sie herabbiegen.

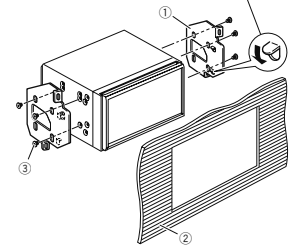

① Vorinstallierter Radio-Montagebügel

② Armaturenbrett oder Konsole

③ Flachrundschraube oder Senkschraube
Verwenden Sie unbedingt die mit diesem Produkt mitgelieferten Schrauben.

Einbau des Mikrofons

- Bauen Sie das Mikrofon so ein, dass die Richtung und der Abstand zum Fahrer ideal sind, um die Stimme des Fahrers optimal zu empfangen.
- Schalten Sie unbedingt das Produkt aus (ACC OFF), bevor Sie das Mikrofon anschließen.

■ Montage an der Sonnenblende

- 1 Legen Sie das Mikrofonskabel in die Nut.

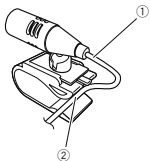

- ① Mikrofonskabel
② Nut

- 2 Befestigen Sie den Mikrofon-Clip an der Sonnenblende.

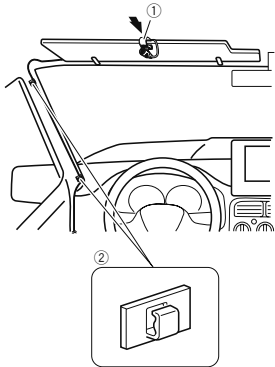

- ① Mikrofon-Clip
② Kabelklemmen

Das Kabel je nach Bedarf mit getrennten erhältlichen Kabelklemmen im Fahrzeuginnenraum sichern.

Montieren Sie das Mikrofon an der hochgeklappten Sonnenblende. Bei heruntergeklappter Sonnenblende wird die Stimme des Fahrers nicht erkannt.

■ Befestigung auf der Lenksäule

- 1 Lösen Sie den Mikrofonsockel vom Mikrofon-Clip, indem Sie auf die Zunge drücken und den Mikrofonsockel dabei herauschieben.

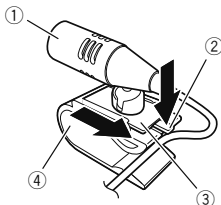

- ① Mikrofon
② Zunge
③ Mikrofonsockel
④ Mikrofon-Clip

- 2 Befestigen Sie das Mikrofon auf der Lenksäule.

Befestigen Sie das Mikrofon auf der Lenksäule, aber halten Sie es vom Lenkrad fern.

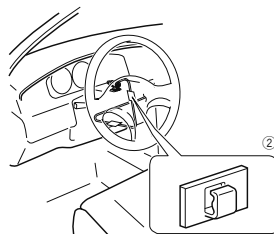
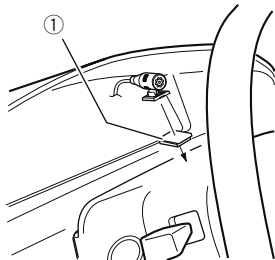

- ① Doppelseitiges Klebeband
② Kabelklemmen

Das Kabel je nach Bedarf mit getrennten erhältlichen Kabelklemmen im Fahrzeuginnenraum sichern.

■ Anpassen des Mikrofonwinkels

Der Mikrofonwinkel kann eingestellt werden.



Nach dem Einbau

Nach dem Einbau dieses Produkts

- 1 Schließen Sie den Minuspol (-) wieder an die Fahrzeugbatterie an.

Vergewissern Sie sich, dass alle Anschlüsse in Ordnung sind und dieses Produkt korrekt eingebaut ist. Hiernach alle zuvor ausgebauten Fahrzeugteile wieder befestigen. Anschließend das Minus-Batteriekabel (-) wieder an den Minuspol (-) der Fahrzeugbatterie anschließen.

- 2 Den Motor anlassen.

- 3 Drücken Sie die RESET-Taste.

Drücken Sie mit einem spitzen Gegenstand wie der Spitze eines Stifts auf die RESET-Taste an diesem Produkt.

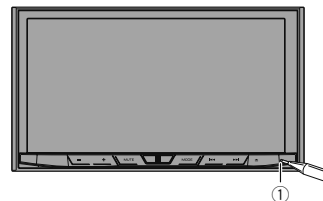

- ① RESET-Taste

□ Einige Einstellungen und aufgezeichnete Inhalte werden nicht zurückgesetzt.

- 4 Ändern Sie die Einstellungen wie gewünscht.

➡ Einzelheiten zu Bedienfunktionen siehe Bedienungsanleitung.

☑ Hinweis

Nach dem Einbau dieses Produkts an einem sicheren Ort die korrekte Funktion des Fahrzeugs überprüfen.

Voorzorgen

Uw nieuwe product en deze handleiding

- Gebruik dit product, eventuele applicaties of de achteruitkijkcamera (indien aanwezig) niet als dit gebruik op enigerlei wijze uw aandacht afleidt van het veilig besturen van uw voertuig. Neem altijd de plaatselijke verkeersregels en de vereiste veiligheidsmaatregelen in acht. Als u moeilijkheden ondervindt tijdens het gebruik van dit product of als u het beeldscherm niet duidelijk kunt lezen, dient u uw voertuig te parkeren op een veilige plek en de handrem aan te trekken voor u de nodige aanpassingen uitvoert.
- Installeer dit product niet op een plek waar het (i) het zicht van de bestuurder kan belemmeren, (ii) de werking van bedieningsystemen of veiligheidsvoorzieningen van het voertuig, zoals airbags, knoppen voor noodverlichting enz., kan belemmeren, of (iii) de bestuurder kan hinderen bij het veilig besturen van het voertuig. In bepaalde gevallen kan dit product niet worden geïnstalleerd vanwege het type voertuig of de vorm van het interieur.

Belangrijke veiligheidsvoorschriften

⚠ WAARSCHUWING

Pioneer raadt u af het product zelf in te bouwen. Dit product mag alleen door een vakman worden ingebouwd. Wij adviseren u om alleen bevoegd Pioneer onderhoudspersoneel dat speciaal is opgeleid en ervaring heeft met mobiele elektronica, dit product te laten installeren en inbouwen. **VOER NOOIT ZELF ONDERHOUD UIT AAN DIT PRODUCT.** Bij verkeerd inbouwen of onderhoud van dit product en de aansluitkabels bestaat de kans op een elektrische schok of een andere gevaarlijke situatie, en kan het product schade oplopen die niet onder de garantie valt.

Verbinding

Voorzorgen voor het aansluiten van het systeem

⚠ WAARSCHUWING

Probeer geen wijzigingen aan te brengen in het interlocksysteem van de handrem of het systeem uit te schakelen, want het systeem is er voor uw veiligheid. Wijzigingen aanbrengen in of uitschakelen van het interlocksysteem van de handrem kan resulteren in ernstig of fataal letsel.

⚠ BELANGRIJK

- Maak alle draden met kabelklemmen of isolatietape vast. Let er op dat er geen draden blootliggen.
- Sluit de gele draad van dit product niet direct aan op de accu van de auto. Als de draad direct is verbonden met de accu, kan de isolatie door de motortrillingen kapot gaan op de plaats waar de draad van het interieur naar de motorruimte loopt. Als de isolatie van de gele draad door het contact met metalen delen scheurt of doorslijt, kan er kortsluiting ontstaan, hetgeen tot een zeer gevaarlijke situatie leidt.
- Het is uiterst gevaarlijk als kabels of snoeren rond de stuurkolom of de versnellingsgewikkel kunnen raken. U moet daarom dit product, de kabels en de bedrading zo installeren en wegwerken dat ze de besturing niet kunnen belemmeren of hinderen.
- Zorg ervoor dat de kabels en de bedrading niet in de weg zitten bij of vast kunnen komen in de bewegende onderdelen van het voertuig, met name het stuur, de versnellings, de handrem, de rails van de verstelbare stoelen, of andere bedieningsorganen van het voertuig.
- Laat de draden niet langs plaatsen lopen waar ze blootgesteld worden aan hoge temperaturen. Als de isolatie van de draden erg warm wordt, kunnen ze beschadigd raken,

waardoor er kortsluiting of een storing ontstaat en er mogelijk permanente beschadiging aan dit product optreedt.

- Maak ook geen enkele andere draad korter. Wanneer dit gebeurt, is het mogelijk dat het beveiligingscircuit (zekeringhouder, zekeringweerstand of filter, enz.) niet goed meer functioneert.
- Sluit nooit stroom af van de stroomtoevoerdraden van het product voor de voeding van andere elektronische apparatuur. De stroomcapaciteit van de draad kan overschreden worden, met oververhitting tot gevolg.

Voor u dit product inbouwt

- Gebruik dit toestel uitsluitend met een 12 Volt accu met negatieve aarding. Doet u dit niet, dan kunnen brand of storingen het gevolg zijn.
- Om kortsluitingen in het elektrische systeem te voorkomen, moet u de (-) accukabel loskoppelen voor de installatie.

Voorkomen van beschadigingen

⚠ WAARSCHUWING

- Gebruik luidsprekers van meer dan 50 W (uitgangsvermogen) en tussen 4 Ω t/m 8 Ω (impedantiewaarde). Gebruik geen luidsprekers van 1 Ω t/m 3 Ω voor dit toestel.
- Het zwarte snoer is de aardverbinding. Dit snoer dient afzonderlijk van de aarding van producten met een hoog stroomverbruik, zoals eindversterkers, te worden geaard. Aard niet meer dan één product samen met de aarding van een ander product. U dient bijvoorbeeld elke versterkermodule afzonderlijk, los van de aarding van dit product te aarden. Door de aarding met elkaar te verbinden, kan er brand en/of schade aan producten ontstaan als de massaverbinding losraakt.

- Zorg ervoor dat u de zekering alleen vervangt door een zekering met de waarde die op dit product staat aangegeven.

- Dit product kan niet worden geïnstalleerd in een voertuig zonder ACC (Accessoire) stand op de contactschakelaar.



ACC-stand

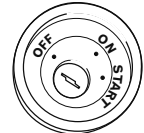

Geen ACC-stand

- Om kortsluiting te voorkomen dient u de losgekoppelde draad af te dekken met isolatieband. Het is met name van belang alle ongebruikte speakerdraden te isoleren. Wanneer deze onbedekt blijven, kan er kortsluiting ontstaan.
 - Als u een versterker of andere apparaten op dit product wilt aansluiten, raadpleeg dan de handleiding van het betreffende product.
- ### ■ Opmerking over de blauw/witte draad
- Wanneer de contactschakelaar wordt aangezet (ACC ON), wordt er een regelsignaal uitgevoerd via de blauw/witte draad. Verbind de draad met de afstandsbedieningsaansluiting van een externe eindversterker, de bedieningsaansluiting van het relais voor een automatische antenne, of de bedieningsaansluiting voor een antennesignaalversterker (max. 300 mA 12 V DC). Het regelsignaal wordt uitgevoerd via de blauw/witte draad, ook wanneer de audiobron is uitgeschakeld.

Het stroomsnoer aansluiten

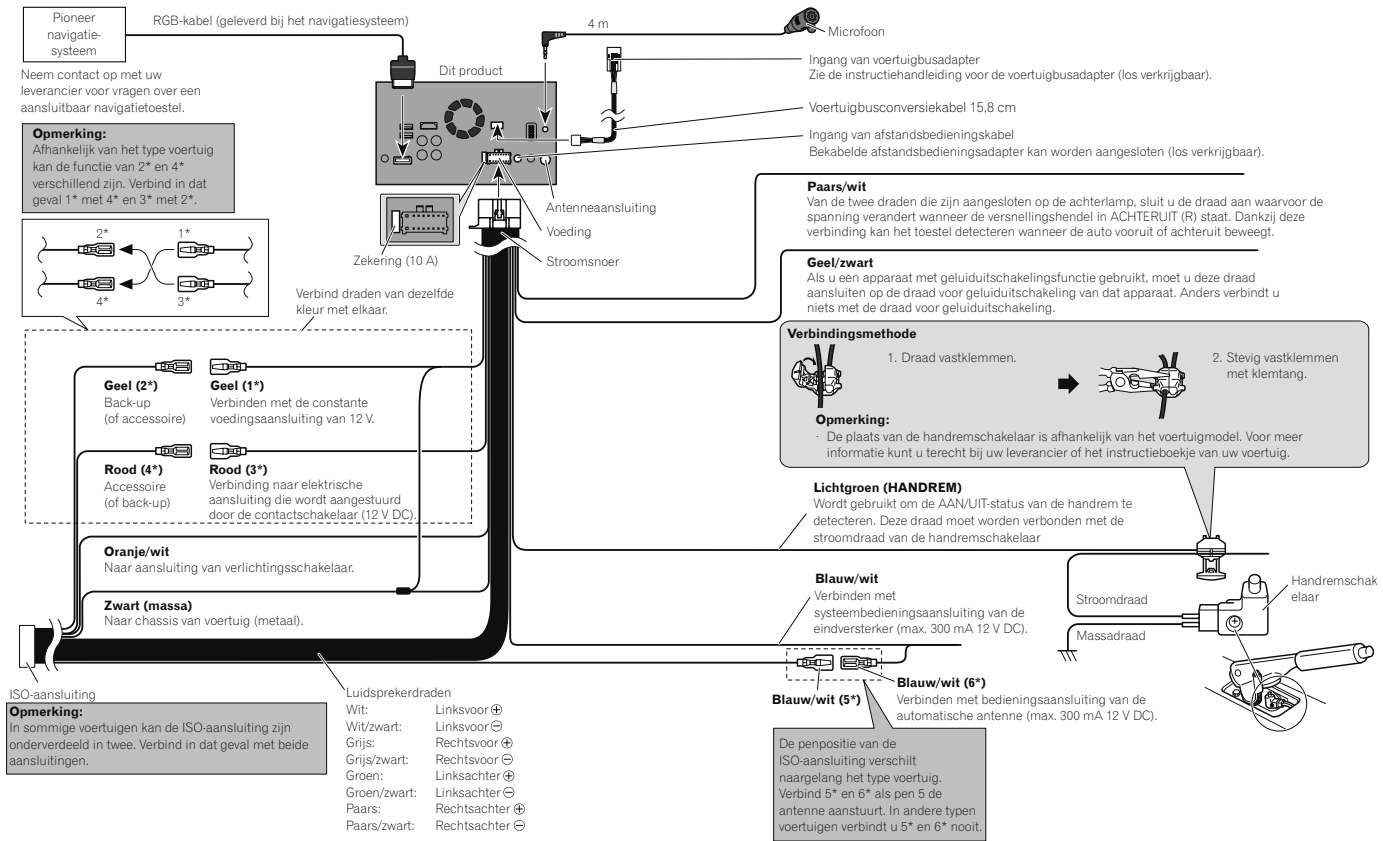

Opmerking

Sluit de met dit product meegeleverde microfoon aan wanneer u **Android Auto** gebruikt.

Aansluiten op een los verkrijgbare eindversterker

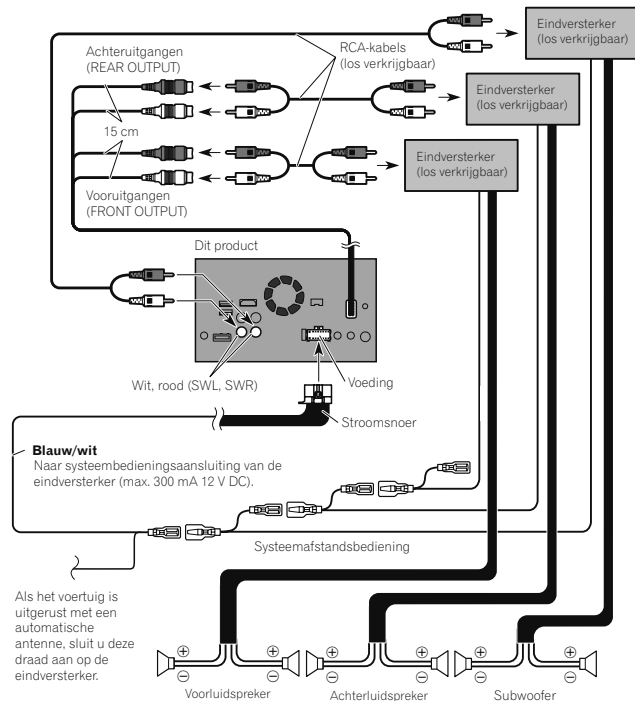

Opmerkingen

- U kunt de RCA-uitgang van de subwoofer wijzigen afhankelijk van het subwoofersysteem. (Zie de bedieningshandleiding.)
- De subwooferuitgang van dit product is mono.

Een iPhone, iPod, Android-apparaat of een MirrorLink™-apparaat aansluiten

Zoek in onderstaande lijst uw apparaat en de functie die u wilt gebruiken, en raadpleeg de betreffende pagina voor de aansluiting.

iPhone 6 Plus/iPhone 6/iPhone 5s/iPhone 5c/iPhone 5

iPod (audio) Zie Aansluiten via de USB-poort op bladzijde 5.

AppRadio Mode Zie Aansluiten via de HDMI-poort op bladzijde 5.

Opmerking

Met alle hierboven genoemde verbindingen kan **aha** gebruikt worden.

iPhone 3GS/iPod touch (2e en 3e generatie)/iPod classic 160GB/iPod classic 80GB/iPod nano (3e, 4e, 5e en 6e generatie)

Zie Aansluiten via de AUX-ingang op bladzijde 5.

iPhone 4s/iPhone 4/iPod touch (4e generatie)

Zie Aansluiten via de RGB-ingang op bladzijde 6.

iPod touch (5e generatie)

iPod (audio) Zie Aansluiten via de USB-poort op bladzijde 5.

AppRadio Mode Zie Aansluiten via de HDMI-poort op bladzijde 5.

iPod nano (7e generatie)

Zie Aansluiten via de USB-poort op bladzijde 5.

Android-apparaat

HDMI-poort

Zie Een Android-apparaat met een HDMI-poort aansluiten op bladzijde 6.

AppRadio Mode

MHL-poort

Zie Een Android-apparaat met een MHL-poort aansluiten op bladzijde 6.

Android Auto

Zie Een Android- of MirrorLink™-apparaat aansluiten op bladzijde 6.

Opmerking

Met alle hierboven genoemde verbindingen kan **aha** gebruikt worden.

MirrorLink™-apparaat

Zie Een Android- of MirrorLink™-apparaat aansluiten op bladzijde 6.

Identificatielabels bevestigen aan USB-kabels

Bevestig identificatielabels aan USB-kabels voordat u dit product in een voertuig installeert.

1 Sluit USB-kabels aan op USB-poort 1 en 2 aan de achterkant van dit product.

2 Bevestig de identificatielabels voor elke poort als volgt aan de USB-kabels.

Bevestig het label "PORT 1" aan de USB-kabel voor USB-poort 1.
Bevestig het label "PORT 2" aan de USB-kabel voor USB-poort 2.

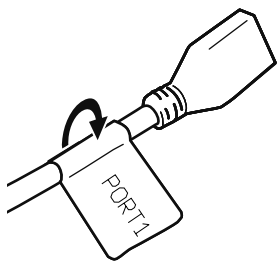

Een iPhone met Lightning-connector aansluiten

Opmerkingen

- Zie de handleiding van de kabel voor details over het aansluiten van een extern apparaat met een los verkrijgbare kabel.
- Zie de bedieningshandleiding voor details over de aansluiting, bediening en compatibiliteit van de iPhone.

Aansluiten via de USB-poort

Voor deze aansluiting hebt u de USB-interfacekabel voor de iPod / iPhone (CD-IU52) (los verkrijgbaar) nodig.

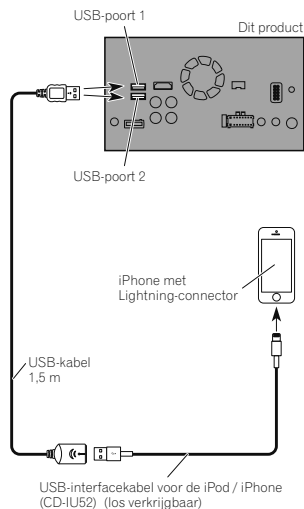

Aansluiten via de HDMI-poort

Voor deze aansluiting hebt u de volgende kabels nodig.

- HDMI-interfacekabel voor de iPod / iPhone (CD-IH202) (los verkrijgbaar)
- USB-interfacekabel voor de iPod / iPhone (CD-IU52) (los verkrijgbaar)

- Lightning-naar-digitale-AV-Adapter (Apple Inc. producten) (los verkrijgbaar)

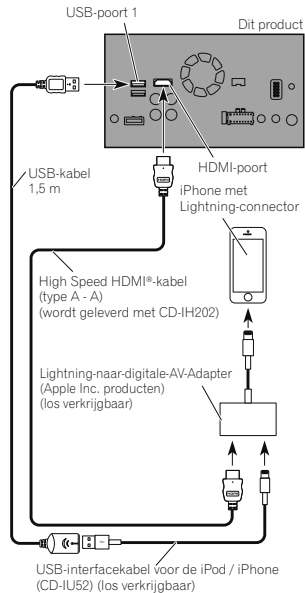

Opmerking

Gebruik bij het aansluiten van de High Speed HDMI®-kabel de draadbinder om hem stevig vast te zetten.

- Zie De High Speed HDMI®-kabel vastzetten op bladzijde 6 voor details.

Een iPhone met 30-pens connector aansluiten

Opmerkingen

- Zie de handleiding van de kabel voor details over het aansluiten van een extern apparaat met een los verkrijgbare kabel.
- Zie de bedieningshandleiding voor details over de aansluiting, bediening en compatibiliteit van de iPhone.

Aansluiten via de AUX-ingang

Voor deze aansluiting hebt u de USB-interfacekabel voor de iPod / iPhone (CD-IU201V) (los verkrijgbaar) nodig.

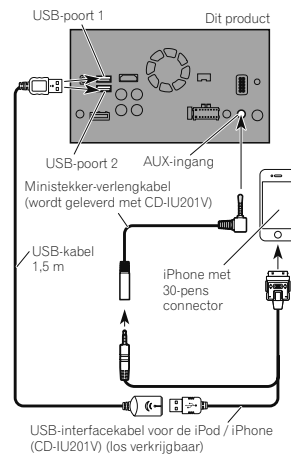

Opmerking

Sluit de USB-kabel aan op USB-poort 1 indien u "aha" als bron gebruikt.

■ Aansluiten via de RGB-ingang

Voor deze aansluiting hebt u de USB-interfacekabel voor de iPod / iPhone (CD-IU201S) (los verkrijgbaar) nodig.

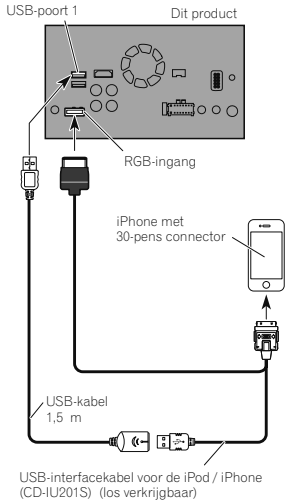

Een Android™-apparaat aansluiten

Voor deze aansluiting hebt u de App-verbodingskit (CD-AH200) (los verkrijgbaar) nodig.

⚠️ Opmerkingen

- Zie de handleiding van de kabel voor details over het aansluiten van een extern apparaat met een los verkrijgbare kabel.
- Zie de bedieningshandleiding voor details over de aansluiting en bediening van Android-apparaten.
- Gebruik bij het aansluiten van de High Speed HDMI®-kabel de draadbinder om hem stevig vast te zetten.
- ➔ Zie De High Speed HDMI®-kabel vastzetten op bladzijde 6 voor details.

■ Een Android-apparaat met een HDMI-poort aansluiten

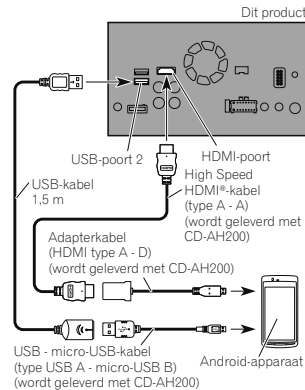

■ Een Android-apparaat met een MHL-poort aansluiten

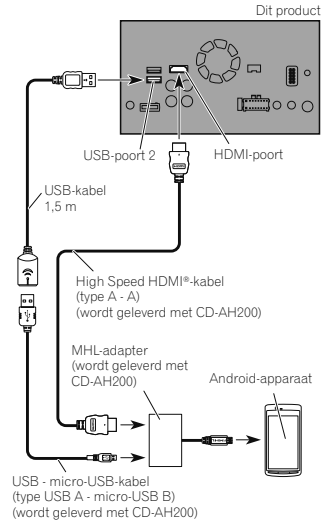

Een Android- of MirrorLink™-apparaat aansluiten

Voor deze aansluiting hebt u de USB-interfacekabel voor Android- of MirrorLink™-apparaten (CD-MU200) (los verkrijgbaar) nodig.

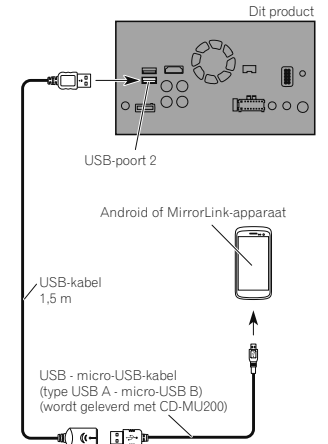

⚠️ Opmerking

Zie de handleiding van de kabel voor details over het aansluiten van een extern apparaat met een los verkrijgbare kabel.

De High Speed HDMI®-kabel vastzetten

Als u een extern apparaat aansluit met de High Speed HDMI®-kabel, moet u de High Speed HDMI®-kabel vastzetten met de draadbinder.

- 1 Steek de High Speed HDMI®-kabel in de HDMI-poort.

2 Wikkel de draadbinder rond de haak boven de HDMI-poort en de High Speed HDMI®-kabel, en trek hem aan om de High Speed HDMI®-kabel vast te zetten.

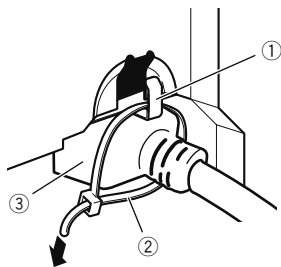

- ① Haak
 - ② Draadbinder
 - ③ High Speed HDMI®-kabel
- ☐ Trek de draadbinder niet harder aan dan nodig is.

Een achteruitkijkcamera aansluiten

Wanneer dit product wordt gebruikt met een achteruitkijkcamera, kan er automatisch worden overgeschakeld naar het beeld van die camera wanneer de schakelhendel in **REVERSE (R)** wordt gezet. De **Cameraweergave** stand stelt u ook in staat te controleren wat er achter u gebeurt terwijl u aan het rijden bent.

⚠ WAARSCHUWING

GEBRUIK DEZE INGANG ALLEEN VOOR DE OMGEKEERDE OF SPIEGELVERKEERD WEERGEGEVEN BEELDEN VAN DE ACHTERUITKIJKCAMERA. ANDERSSOORTIG GEBRUIK KAN LETSEL OF SCHADE TOT GEVOLG HEBBEN.

⚠ BELANGRIJK

- Het beeld op het scherm kan omgekeerd worden weergegeven.
- De achteruitkijkcamera kan worden gebruikt om aanhangers in de gaten te houden, of bij inparkeren. Gebruik deze functie niet voor amusement.

- Objecten op het beeld van de achteruitkijkcamera kunnen dichterbij of verder weg lijken dan ze in werkelijkheid zijn.
- Wij wijzen u er op dat het door de achteruitkijkcamera weergegeven gebied iets kan verschillen wanneer de beelden op het volledige scherm worden weergegeven bij achteruit rijden en wanneer er met de camera naar achteren wordt gekeken terwijl er vooruit wordt gereden.

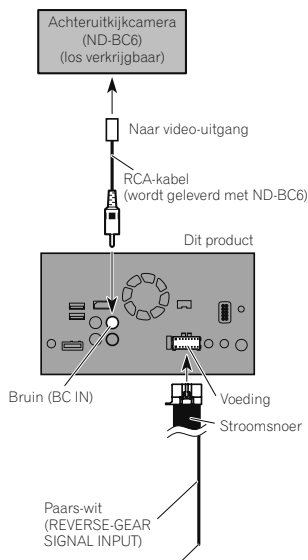

Voor meer details omtrent de bedrading verwijzen we u naar Het stroomsnoer aansluiten op bladzijde 3.

⚠ Opmerkingen

- Deze stand is beschikbaar wanneer de instelling voor de achteruitkijkcamera op **"Aan"** staat. (Raadpleeg voor details de Bedieningshandleiding.)
- Sluit dit product alleen aan op de achteruitkijkcamera. Sluit het niet aan op andere apparatuur.

De externe videocomponent aansluiten

■ Gebruik van de AV-ingang

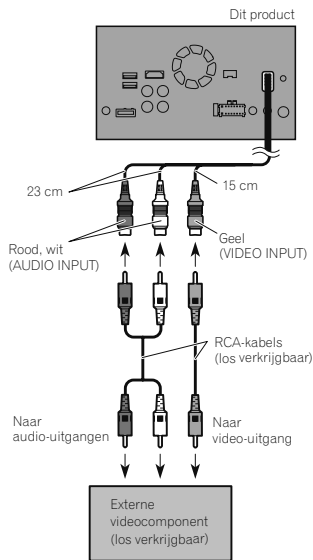

⚠ Opmerking

Deze stand is beschikbaar wanneer de AV-ingang is ingesteld op **"Aan"**. (Zie de bedieningshandleiding voor details.)

■ De AUX-ingang gebruiken

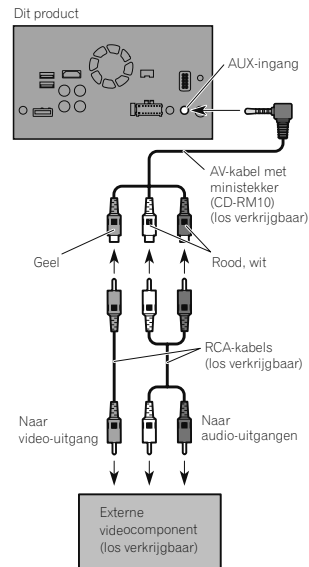

⚠ Opmerkingen

- Deze stand is beschikbaar wanneer de AUX-ingang is ingesteld op **"Aan"**. (Zie de bedieningshandleiding voor details.)
- Als u een externe videocomponent aansluit met een AV-kabel met ministekker, moet u indien nodig een los verkrijgbare AUX- Verlengkabel gebruiken.

▲ BELANGRIJK

Gebruik een AV-kabel met minstekker (CD-RM10) (los verkrijgbaar) voor de aansluiting. Als u andere kabels gebruikt, kan de bedragsconfiguratie verschillen waardoor beeld en geluid niet goed kunnen worden weergegeven.

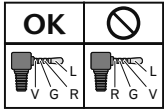

L : Audio links (wit)
R : Audio rechts (rood)
V : Video (geel)
G : Aarde

Een HDMI-apparaat aansluiten

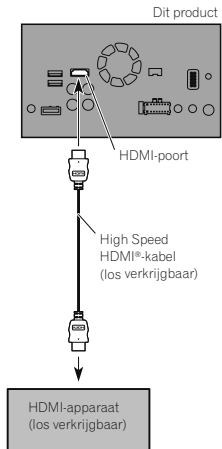

☒ Opmerkingen

- Zie de bedieningshandleiding voor details over de bediening van een HDMI-apparaat.
- Gebruik bij het aansluiten van de High Speed HDMI®-kabel de draadbinder om hem stevig vast te zetten.
- ➔ Zie De High Speed HDMI®-kabel vastzetten op bladzijde 6 voor details.

Het achterdisplay aansluiten

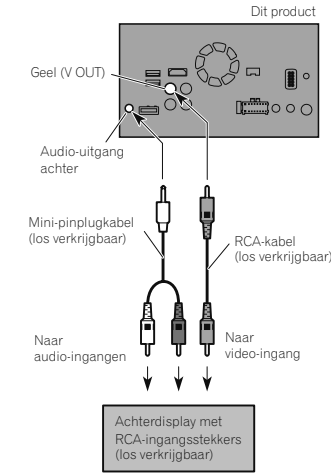

■ Bij gebruik van een achterdisplay dat op de achtervideo-uitgang is aangesloten

▲ **WAARSCHUWING**
Plaats het achterdisplay **NOOIT** zo dat de bestuurder de video kan bekijken tijdens het rijden.

De achtervideo-uitgang van dit product is voor de aansluiting van een display zodat de passagiers op de achterbank de video kunnen bekijken.

Inbouwen

Voorzorgen voor installatie

▲ BELANGRIJK

Installeer dit product nooit op plaatsen waar, of op een manier waardoor het: — De bestuurder of passagiers kan verworden als het voertuig plotseling stopt.

— De bestuurder kan hinderen bij de bediening van het voertuig, bijvoorbeeld op de vloer voor de bestuurdersstoel, of in de buurt van het stuur of de versnelling.

— **Gebruik de bijgeleverde onderdelen op de voorgeschreven wijze, zodat dit product correct wordt ingebouwd. Als bepaalde onderdelen niet bij het product zijn geleverd, moet u geschikte onderdelen op de voorgeschreven wijze gebruiken nadat u de geschiktheid van de betreffende onderdelen bij uw dealer hebt nagevraagd. Als u andere onderdelen dan de bijgeleverde onderdelen gebruikt of onderdelen die niet geschikt zijn, kunnen deze beschadigingen aan de interne onderdelen van het product veroorzaken of kunnen deze onderdelen en het product losraken.**

— **Installeer dit product niet op een plek waar het (i) het zicht van de bestuurder kan belemmeren, (ii) de werking van bedieningssystemen of veiligheidsvoorzieningen van het voertuig kan belemmeren, zoals de airbags, knoppen voor noodverlichting of (iii) de bestuurder kan hinderen bij het veilig bedienen van het voertuig.**

— **Installeer het product in geen geval voor of naast de locaties in het dashboard, het portier of de deurstijl van waar de airbags van uw voertuig tevoorschijn zullen komen. Raadpleeg het instructieboekje van uw voertuig voor de locatie van de voorairbags.**

Voor de installatie

- Raadpleeg uw dichtstbijzijnde dealer als er voor de installatie gaten moeten worden geboord, of als er andere wijzigingen in het voertuig moeten worden aangebracht.
- Voordat u dit product definitief installeert, is het raadzaam tijdelijk alle aansluitingen te maken om te kijken of deze correct zijn en alles naar behoren functioneert.
- Dit product mag niet op een positie worden ingebouwd waar het openen van

het lcd-paneel door andere voorwerpen belemmerd wordt, zoals de versnellingspook. Controleer, voordat u het product inbouwt, of er voldoende ruimte is om het lcd-paneel volledig te openen, zonder dat de beweging van de versnellingspook belemmerd wordt. Dit kan de werking van de versnellingspook verstoren of tot een defect aan het mechanisme van dit product leiden.

Installeren van dit product

■ Opmerkingen betreffende de installatie

- Installeer dit product niet op plaatsen die kunnen worden blootgesteld aan hoge temperaturen of vocht, zoals:
- Dichtbij een radiator, luchtopening of airconditioningapparaat.
- Op plaatsen blootgesteld aan direct zonlicht, zoals op het dashboard.
- Plaatsen die blootgesteld kunnen worden aan regen, zoals dicht bij een portier of op de vloer van het voertuig.
- Installeer dit product horizontaal op een oppervlak onder hoek van niet meer dan 0 tot 30 graden afwijking (binnen 5 graden naar links of rechts). Onjuiste installatie van het toestel op een oppervlak dat schuiner staat dan deze waarden vergroot de kans op fouts bij de plaatsbepaling van het voertuig en kan ook op andere manieren leiden tot verminderde prestaties van het scherm.

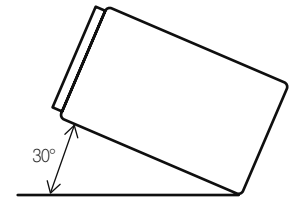

- Om verzekerd te kunnen zijn van voldoende ventilatie bij gebruik van dit toestel, dient u er bij de installatie voor te zorgen dat u achter het achterpaneel en rondom het toestel voldoende ruimte vrij

laat, en dient u eventuele losse bedrading samen te bundelen zodat deze de ventilatie-openingen niet kan blokkeren.

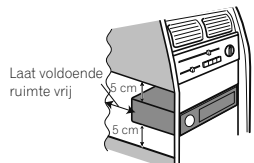

■ Voor u dit product inbouwt

1 Verwijder de afwerkingsrand.

Buig de bovenkant en de onderkant van de afwerkingsrand naar buiten om deze te verwijderen.

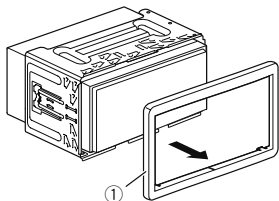

① Afwerkingsrand

2 Steek de bijgeleverde uittreksleutels in beide zijden van het apparaat totdat deze op de plaats vastklikken.

3 Trek het apparaat uit de houder.

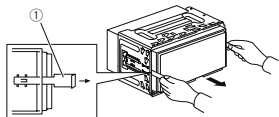

① Uittreksleutel

■ Installatie met de houder

1 Installeer de houder in het dashboard.

2 Zet de montagebehuizing vast door met behulp van een schroevendraaier de metalen lipjes (90°) op hun plaats te buigen.

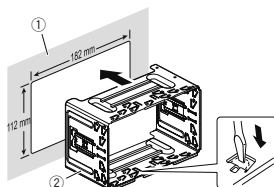

① Dashboard

② Houder

3 Installeer dit product in de houder.

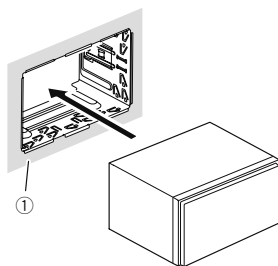

① Dashboard

4 Bevestig de afwerkingsrand.

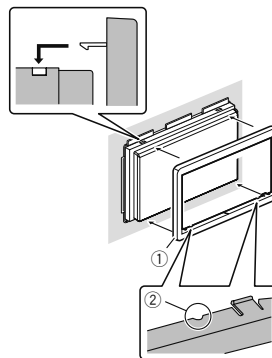

① Afwerkingsrand

② Groef

Bevestig de afwerkingsrand met de zijde met de groef naar beneden gericht.

■ Installatie met gebruik van de schroefgaten aan de zijkant van dit product

● Het product op de montagebeugel van de originele autoradio vastzetten.

Plaats het product zo dat de schroefgaten uitgelijnd zijn met de schroefgaten in de beugel, en draai aan elke kant op drie plaatsen de schroeven vast.

Gebruik, afhankelijk van de vorm van de schroefgaten van de beugel, schroeven met afgeplatte bolvormkop (5 mm × 8 mm) of schroeven met platte kop (5 mm × 9 mm).

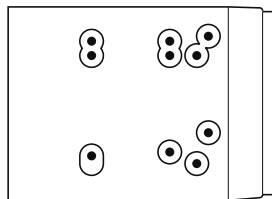

Als de pal de installatie hindert, mag u die naar beneden wegbuigen.

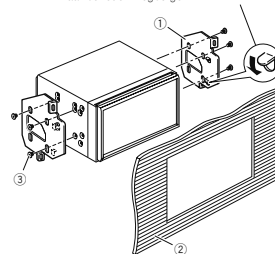

① Montagebeugel van de originele autoradio

② Dashboard of console

③ Schroef met afgeplatte bolvormkop of schroef met platte kop
Gebruik de schroeven die met dit product zijn geleverd.

De microfoon installeren

- Installeer de microfoon in de juiste richting en op de juiste afstand zodat de microfoon gemakkelijk de stem van de bestuurder kan opvangen.
- Schakel het product uit (ACC OFF) voordat u de microfoon aansluit.

■ Montage op de zonneklep

1 Duw de microfoonkabel in de groef.

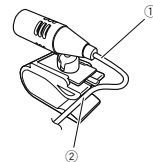

① Microfoonkabel

② Groef

2 Bevestig de microfoonklem aan de zonneklep.

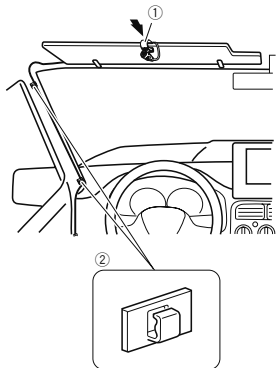

① Microfoonklem

② Klemmen

Gebruik los verkrijgbare klemmen om de draad waar nodig binnenin de auto te bevestigen.

Bevestig de microfoon aan de zonneklep terwijl de klep omhoog staat. De microfoon kan de stem van de bestuurder niet opvangen wanneer de zonneklep naar beneden is geklapt.

■ Installatie op stuurkolom

1 Maak de microfoonvoet los van de microfoonklem door de microfoonvoet te schuiven terwijl op het lipje wordt gedrukt.

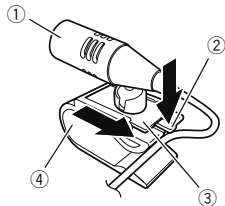

① Microfoon

② Lipje

③ Microfoonvoet

④ Microfoonklem

2 Bevestig de microfoon op de stuurkolom.

Plaats de microfoon op de stuurkolom en houd hem uit de buurt van het stuur.

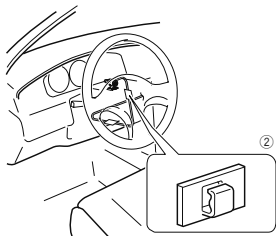
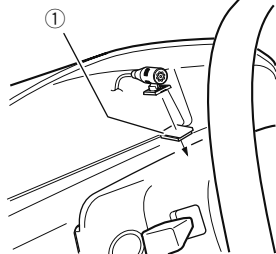

① Dubbelzijdig plakband

② Klemmen

Gebruik los verkrijgbare klemmen om de draad waar nodig binnenin de auto te bevestigen.

■ De hoek van de microfoon aanpassen

De hoek van de microfoon kan worden ingesteld.



4 Wijzig de gewenste instellingen.

➡ Zie de Bedieningshandleiding voor meer details over de bediening.

☑ **Opmerking**

Na de installatie van dit product dient u op een veilige plaats te controleren of het voertuig normaal functioneert.

Na installatie

Na de installatie van dit product

1 Sluit de massapool (-) van de accu van het voertuig opnieuw aan.

Controleer nogmaals of alle aansluitingen op de juiste wijze zijn gemaakt en dit product correct is ingebouwd. Monteer de auto-onderdelen die u bij het inbouwen van het apparaat heeft verwijderd. Sluit tot slot de massakabel (-) weer op de massapool (-) van de accu aan.

2 Start de motor.

3 De RESET toets indrukken.

Druk met een puntig voorwerp (bijvoorbeeld de punt van een pen) op de **RESET** toets van dit product.

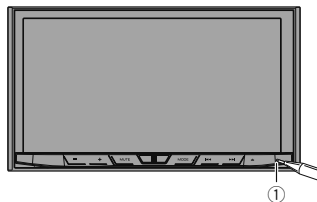

① **RESET** toets

☐ Sommige instellingen en opgeslagen gegevens worden niet teruggezet naar de begininstelling.

© 2015 PIONEER CORPORATION.
Alle rechten voorbehouden
© 2015 PIONEER CORPORATION.
Tous droits de reproduction et de
traduction réservés..

< KYTZ15A >

**Technische Hotline der
Pioneer Electronics Deutschland GmbH
TEL: 02154/913-333**

**PIONEER CORPORATION
1-1, Shin-ogura, Saiwai-ku, Kawasaki-shi,
Kanagawa 212-0031, JAPAN**

**PIONEER EUROPE NV
Haven 1087, Keetberglaan 1, B-9120 Melsele, Belgium/Belgique
TEL: (0) 3/570.05.11**

**PIONEER ELECTRONICS (USA) INC.
P.O. Box 1540, Long Beach, California 90801-1540, U.S.A.
TEL: (800) 421-1404**

<CRD4846-A> EU