

Pioneer

Manuale d'istruzioni Manual de instrucciones

AMPLIFICATORE MONO DI CLASSE D
AMPLIFICADOR MONO DE LA CLASE D

GM-D8701 GM-D9701

Italiano
Español

<http://www.pioneer-car.eu>

Visit www.pioneer-car.co.uk (or www.pioneer-car.eu) to register your product.
Visitez www.pioneer-car.fr (ou www.pioneer-car.eu) pour enregistrer votre appareil.
Si prega di visitare il sito www.pioneer-car.it (o www.pioneer-car.eu) per registrare il prodotto.
Visite www.pioneer-car.es (o www.pioneer-car.eu) para registrar su producto.
Zum Registrieren Ihres Produktes besuchen Sie bitte www.pioneer-car.de (oder www.pioneer-car.eu).
Bezoek www.pioneer-car.nl (of www.pioneer-car.eu) om uw product te registreren.
Посетите www.pioneer-rus.ru (или www.pioneer-car.eu) для регистрации приобретенного Вами изделия.

PIONEER CORPORATION

28-8, Honkomagome 2-chome, Bunkyo-ku,
Tokyo 113-0021, JAPAN

Корпорация Пайонир

28-8, Хонкомагомэ 2-чоме, Бункё-ку,
Токио 113-0021, Япония

Импортер ООО "ПИОНЕР РУС"

105064, Россия, г. Москва, Нижний Сусальный переулок, дом 5,
строение 19
Тел.: +7(495) 956-89-01

PIONEER ELECTRONICS (USA) INC.

P.O. Box 1540, Long Beach, California 90801-1540, U.S.A.
TEL: (800) 421-1404

PIONEER EUROPE NV

Haven 1087, Keetberglaan 1, B-9120 Melsele, Belgium/Belgique
TEL: (0) 3/570.05.11

PIONEER ELECTRONICS ASIACENTRE PTE. LTD.

2 Jalan Kilang Barat, #07-01, Singapore 159346
TEL: 65-6378-7888

PIONEER ELECTRONICS AUSTRALIA PTY. LTD.

5 Arco Lane, Heatherton, Victoria, 3202 Australia
TEL: (03) 9586-6300

PIONEER ELECTRONICS DE MÉXICO S.A. DE C.V.

Bldv.Manuel Ávila Camacho 138, 10 piso
Col.Lomas de Chapultepec, México, D.F. 11000
TEL: 52-55-9178-4270
FAX: 52-55-5202-3714

先鋒股份有限公司

台北市內湖區瑞光路407號8樓
電話：886-(0)2-2657-3588

先鋒電子(香港)有限公司

香港九龍長沙灣道909號5樓
電話：852-2848-6488

© 2018 PIONEER CORPORATION.
Tutti i diritti riservati.

© 2018 PIONEER CORPORATION.
Todos los derechos reservados.

<KYTZ18I>

<5707000012730V> EW5

Prima di iniziare

Gratzie per aver acquistato questo prodotto PIONEER

Leggere attentamente questo manuale prima di utilizzare il prodotto, per assicurarne il corretto utilizzo. È particolarmente importante leggere e osservare le precauzioni contrassegnate da **AVVERTENZA** e **ATTENZIONE** contenute in questo manuale. *Conservare il manuale in un luogo sicuro e accessibile, per consultazione futura.*



Se si vuole eliminare questo prodotto, non gettarlo insieme ai rifiuti domestici. Esiste un sistema di raccolta differenziata in conformità alle leggi che richiedono appositi trattamenti, recupero e riciclo.

Gli utenti privati dei Paesi membri dell'Unione Europea, della Svizzera e della Norvegia possono portare i propri prodotti elettronici gratuitamente presso i centri di raccolta specificati o presso il rivenditore al dettaglio (se l'acquisto è stato eseguito presso un rivenditore di questo tipo).

Per i Paesi non specificati in precedenza, contattare le autorità locali per informazioni sul corretto metodo di smaltimento. In questo modo si garantirà che il prodotto smaltito subisca i processi di trattamento, recupero e riciclaggio necessari per prevenire i potenziali effetti negativi per l'ambiente e la salute umana.

Visita il nostro sito Web

Visita il seguente sito Web:
<http://www.pioneer-car.it>

Prima di iniziare

- Sarà possibile registrare il prodotto. Pioneer conserverà i dettagli dell'acquisto per agevolare il riferimento a tali informazioni nel caso di una richiesta di risarcimento assicurativa, come in caso di furto o smarrimento.
- Sul nostro sito Web sono disponibili le informazioni più recenti su PIONEER CORPORATION.

In caso di problemi

Nel caso che questo prodotto non funzioni correttamente, contattare il rivenditore o il Centro di assistenza autorizzato Pioneer più vicino.

Informazioni su questo prodotto

Questo prodotto è un amplificatore mono per subwoofer. Se entrambi i canali L (sinistro) e R (destra) sono collegati all'ingresso RCA di questo prodotto, il segnale audio in uscita viene combinato poiché questo prodotto è un amplificatore mono.

Prima di collegare/ installare l'amplificatore

AVVERTENZA

- Sull'alloggiamento sono presenti fessure e aperture per la ventilazione, per garantire il corretto funzionamento del prodotto ed evitare il surriscaldamento. Per prevenire il rischio di incendi, le aperture non devono mai essere bloccate né ostruite con oggetti come carte, tappetini o tessuti.

Prima di iniziare

- Questa unità è compatibile con i veicoli dotati di batteria da 12 volt e messa a terra negativa. Prima di installarla in un veicolo ricreazionale, su un camion o un bus, controllare la tensione della batteria.
- Quando si installa l'unità, assicurarsi di collegare per prima cosa il cavo di messa a terra. Verificare che il cavo di messa a terra sia correttamente collegato alla scocca metallica del veicolo. Il cavo di messa a terra dell'unità deve essere collegato al veicolo separatamente con viti diverse. Se la vite per il cavo di messa a terra si allenta o cade, possono verificarsi incendi, emissione di fumo o danni.
- Controllare attentamente che il fusibile installato al cavo della batteria.
- Utilizzare esclusivamente fusibili della portata prescritta. L'uso di fusibili non corretti potrebbe provocare surriscaldamento e emissione di fumo, danni al prodotto e lesioni personali, come ustioni.
- Se un fusibile del cavo speciale batteria venduto a parte o dell'amplificatore si brucia, verificare i collegamenti della sorgente di alimentazione e degli altoparlanti. Determinare e risolvere la causa del problema, quindi sostituire il fusibile con un equivalente identico.
- Installare sempre l'amplificatore su una superficie piana. Evitare di installarlo su superfici non piane o con sporgenze. In caso contrario, possono verificarsi malfunzionamenti.
- Durante l'installazione dell'amplificatore, evitare che parti come viti in eccesso rimangano incastrate tra l'amplificatore e il veicolo. In caso contrario, possono verificarsi malfunzionamenti.
- Non lasciare che questa unità entri in contatto con liquidi, in caso contrario possono verificarsi scosse elettriche. Inoltre, in caso di contatto con liquidi, possono verificarsi surriscaldamento, emissione di fumo, e danni all'unità. Inoltre potrebbero surriscaldarsi le superfici

- dell'amplificatore e degli altoparlanti collegati, con conseguenti pericoli di ustioni.
- In caso di anomalie, l'alimentazione verso l'amplificatore viene scollegata per impedire malfunzionamenti del prodotto. In questo caso, scollegare l'alimentazione dell'intero sistema e verificare i collegamenti della sorgente di alimentazione e degli altoparlanti. Se non si riesce a determinare la causa del problema, contattare il rivenditore.
- Durante l'installazione, verificare sempre preventivamente che il terminale negativo della batteria ⊖ sia scollegato, per evitare il rischio di folgorazione o corto circuito.
- Non tentare di smontare o modificare questa unità. Ciò potrebbe causare incendi, scosse elettriche o altri malfunzionamenti.

ATTENZIONE

- Mantenere sempre il volume basso abbastanza da poter udire i suoni provenienti dall'esterno.
- L'uso prolungato del car stereo mentre il motore del veicolo è spento o la marcia è in folle, potrebbe scaricare la batteria.
- Questo prodotto è stato sottoposto a valutazione in condizioni climatiche temperate e tropicali in conformità alla norma IEC 60065: Apparecchi audio, video ed apparecchi elettronici similari - Requisiti di sicurezza.
- Il simbolo grafico situato sul prodotto significa corrente continua.
- Collegare i tre subwoofer all'amplificatore; 1: un subwoofer con ingresso nominale di 300 W (GM-D8701) / 500 W (GM-D9701) o superiore e un'impedenza di 4 Ω, 2: un subwoofer con ingresso nominale di 500 W (GM-D8701) / 800 W (GM-D9701) o superiore e un'impedenza di 2 Ω o 3: un subwoofer con ingresso nominale di 800 W (GM-D8701) / 1 200 W (GM-D9701) o superiore e un'impedenza di 1 Ω. Se l'ingresso nominale e l'impedenza sono al di fuori di questi intervalli, sussisterà il rischio di incendi, emissione di fumo o danni al subwoofer.

Prima di iniziare

Informazioni sulla funzione di protezione

Questo prodotto è dotato della funzione di protezione. Quando questo prodotto rileva anomalie, le funzioni riportate di seguito si attiveranno per proteggere l'uscita del prodotto e degli altoparlanti.

- Nelle situazioni descritte di seguito l'indicatore **POWER/PROTECT** diventerà rosso e l'amplificatore si spegnerà.
 - Se la temperatura all'interno dell'amplificatore diventa troppo alta.
 - Se al terminale di uscita altoparlanti viene applicata tensione CC.
- L'indicatore **POWER/PROTECT** si illumina di rosso e l'uscita viene silenziata nelle situazioni descritte di seguito.
 - Se il terminale di uscita altoparlanti o il cavo altoparlanti sono in corto circuito. 

Impostazione dell'unità

Nomenclatura

GM-D8701

Lato frontale

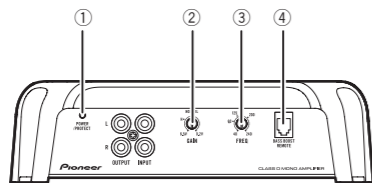

Lato posteriore

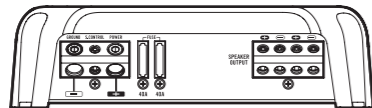

GM-D9701

Lato frontale

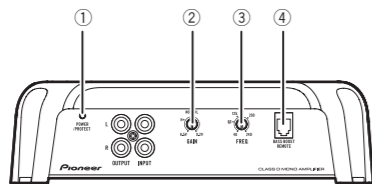

Lato posteriore

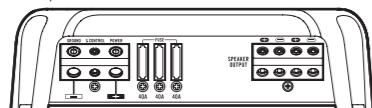

Se è necessario regolare la posizione dell'interruttore, utilizzare un cacciavite a testa piatta.

1 Indicatore POWER/PROTECT

L'indicatore di accensione si illumina per indicare che l'alimentazione è collegata.

- In caso di anomalie, l'indicatore diventa rosso.

Impostazione dell'unità

2 Comando GAIN (guadagno)

Se il suono in uscita rimane basso anche quando si aumenta il volume del car stereo, portare i comandi su un livello inferiore. Se quando si aumenta il volume del car stereo il suono risulta distorto, portare i comandi su un livello superiore.

- In caso di uso in combinazione con un car stereo dotato di presa di tipo RCA (uscita standard di 500 mV), portare i comandi sulla posizione **NORMAL**. In caso di uso in combinazione con un car stereo Pioneer dotato di presa di tipo RCA con potenza di uscita massima di 4 V, o più, regolare il livello in modo che si adegui al livello di uscita del car stereo.
- In caso di uso in combinazione con un car stereo dotato di presa di tipo RCA con uscita di 4 V, portare i comandi sulla posizione **H**.
- Se l'utilizzo del terminale d'ingresso altoparlanti genera una grande quantità di rumore, portare il comando del guadagno ad un livello superiore.

3 Comando frequenza di taglio LPF (filtro passa basso)

È possibile selezionare una frequenza di taglio da 40 Hz a 240 Hz.

4 Connettore BASS BOOST REMOTE (comando a distanza del livello di incremento dei bassi)

Collegando il comando a distanza del livello di incremento dei bassi al connettore dell'unità principale, sarà possibile selezionare un livello di incremento dei bassi da 0 dB a 18 dB.

Per istruzioni sul collegamento del comando a distanza del livello di incremento dei bassi all'amplificatore, vedere *Schema di collegamento*. 

Impostazione corretta del guadagno

- È inclusa una funzione di protezione per impedire malfunzionamenti dell'unità e/o degli altoparlanti dovuti a livelli di uscita eccessivi, o a uso o collegamenti non corretti.
- Se l'audio viene emesso a volume eccessivo, e in altre condizioni di questo tipo, questa funzione interrompe l'uscita per alcuni secondi. L'uscita dell'audio riprende quando il volume sull'unità principale viene ridotto.
- Se l'uscita dell'audio viene interrotta, i comandi del guadagno potrebbero essere stati regolati in modo non corretto. Per assicurare che l'audio venga emesso costantemente anche se il volume dell'unità principale è alto, regolare il comando del guadagno dell'amplificatore su un livello adatto al livello massimo di uscita preamplificato dell'unità principale, in modo che il volume non subisca variazioni e che si limitino le emissioni audio eccessive.
- Anche se il volume e il guadagno sono regolati correttamente, l'audio dell'unità potrebbe venire periodicamente interrotto. In questi casi, contattare la stazione assistenza Pioneer più vicina.

Comando del guadagno di questa unità

Livello di uscita al preamplificatore: 2 V (Standard: 500 mV)

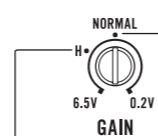

Livello di uscita al preamplificatore: 4 V

L'illustrazione in alto mostra l'impostazione **NORMAL** del guadagno.

Impostazione dell'unità

Relazione tra il guadagno dell'amplificatore e la potenza di uscita dell'unità principale

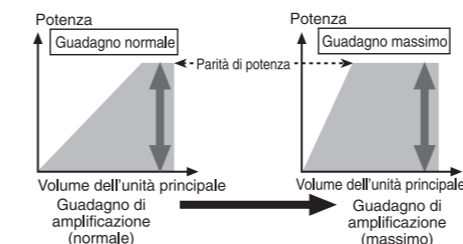

Se il guadagno dell'amplificatore viene regolato su un livello eccessivo, si aumenterà la distorsione, non la potenza.

Forma d'onda del segnale con volume di uscita eccessivo e comando del guadagno dell'amplificatore

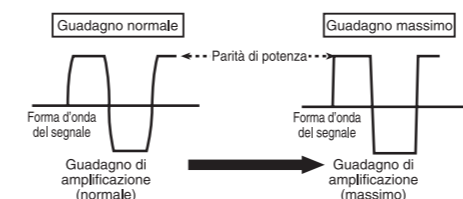

Se la forma d'onda del segnale è distorta a causa del livello di uscita eccessivo, anche se si aumenta il guadagno dell'amplificatore, la potenza in uscita non cambierà significativamente. 

Collegamento delle unità

Schema di collegamento

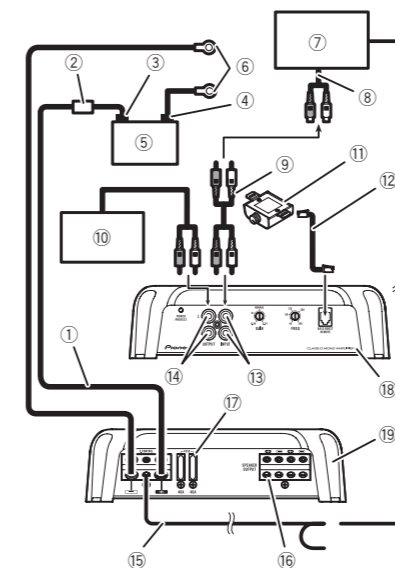

- Cavo batteria (venduto a parte)
 - La lunghezza massima del cavo tra il fusibile e il terminale positivo \oplus della batteria è di 30 cm.
 - Per le dimensioni del cavo, vedere *Collegamento del terminale di alimentazione*. Il cavo batteria, il cavo di messa a terra e il cavo di messa a terra diretta opzionale devono avere le stesse dimensioni. Dopo aver eseguito tutti gli altri collegamenti all'amplificatore, collegare il terminale del cavo batteria dell'amplificatore al terminale positivo \oplus della batteria.
- Fusibile 100 A (GM-D8701) / 150 A (GM-D9701) (venduto a parte)
Ogni amplificatore deve essere protetto da fusibili separati da 100 A (GM-D8701) / 150 A (GM-D9701).
- Terminale positivo \oplus
- Terminale negativo \ominus
- Cavo batteria (venduto a parte)

Collegamento delle unità

- Cavo di messa a terra, terminale (venduto a parte)
I cavi di messa a terra devono essere delle stesse dimensioni del cavo batteria. Collegare alla scocca metallica o al telaio.
- Car stereo con connettori di uscita RCA (venduto a parte)
- Uscita esterna
- Cavi di collegamento con spine RCA (venduti a parte)
- Secondo amplificatore con connettori d'ingresso RCA (venduto a parte)
- Comando a distanza del livello di incremento dei bassi
- Cavo del comando a distanza del livello di incremento dei bassi (5 m)
- Connettore d'ingresso RCA
- Connettore di uscita RCA
- Cavo telecomando sistema (venduto a parte)
Collegare il terminale maschio di questo cavo al terminale del telecomando del sistema car stereo. Il terminale femmina può essere collegato al terminale di controllo del relè dell'antenna automatica. Se il car stereo non è dotato di terminale per il telecomando del sistema di alimentazione tramite l'interruttore della chiave di avviamento. Pertanto la batteria potrebbe scaricarsi se il motore del veicolo rimane a lungo al minimo o con la marcia in folle.
- Terminali di uscita altoparlanti
Vedere la sezione seguente per istruzioni sul collegamento degli altoparlanti. Vedere *Collegamenti utilizzando un cavo di ingresso altoparlanti*.
- Fusibile 40 A \times 2 (GM-D8701) / 40 A \times 3 (GM-D9701)
- Terminali di uscita altoparlanti
- Lato frontale
- Lato posteriore 

Prima di collegare l'amplificatore

AVVERTENZA

- Assicurare i cavi con morsetti per cavi o nastro adesivo. Per proteggere il cablaggio, av-

volgere il nastro adesivo intorno al cablaggio nei punti in cui esso si trova a contatto con parti metalliche.

- Non tagliare mai l'isolante della sorgente di alimentazione per collegare l'alimentazione ad altri apparecchi. La capacità di carico di corrente del cavo è limitata.

ATTENZIONE

- Non cortocircuitare mai i cavi, altrimenti il circuito di protezione potrebbe non funzionare correttamente.
- Non collegare mai direttamente a terra il cavo negativo dell'altoparlante.
- Non legare mai assieme più cavi negativi degli altoparlanti.
- Se il cavo del telecomando di sistema dell'amplificatore viene collegato al terminale di alimentazione tramite l'interruttore della chiave di avviamento è attivato, indipendentemente da se il car stereo è acceso o spento. Pertanto la batteria potrebbe scaricarsi se il motore del veicolo rimane a lungo al minimo o con la marcia in folle.
- Installare e instradare il cavo batteria venduto a parte quanto più lontano possibile dai cavi degli altoparlanti.
Installare e instradare il cavo batteria venduto a parte, il cavo di messa a terra e i cavi degli altoparlanti e dell'amplificatore quanto più lontano possibile dall'antenna, dal cavo dell'antenna e dal sintonizzatore. 

Collegamento delle unità

Collegamento degli altoparlanti

Questo amplificatore può essere collegato a due altoparlanti in parallelo. A seconda della modalità, collegare i conduttori degli altoparlanti in base alla figura mostrata in basso.

Precauzioni per il collegamento in parallelo

- Quando si collegano due altoparlanti in parallelo, assicurarsi che l'impedenza sintetica sia compresa tra $1\ \Omega$ e $8\ \Omega$ per evitare il rischio di incendi, emissione di fumo e/o danni all'amplificatore.
- Generalmente, quando l'amplificatore viene collegato in parallelo con un'impedenza sintetica inferiore a $1\ \Omega$, l'audio viene automaticamente disattivato in caso di volume elevato. Ridurre il volume fino ad annullare la funzione di disattivazione dell'audio.

Collegamento a un altoparlante

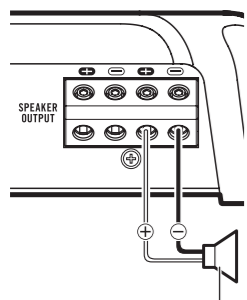

Uscita altoparlanti

Collegamento a due altoparlanti

L'uscita è la stessa sia in caso di collegamento di uno o due altoparlanti.

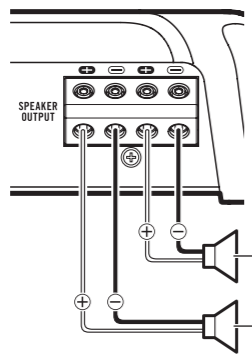

Uscita altoparlanti

Collegamenti utilizzando un cavo di ingresso altoparlanti

Collegare i cavi di uscita altoparlanti del car stereo all'amplificatore utilizzando il cavo di ingresso altoparlanti fornito con cavo a terminale RCA.

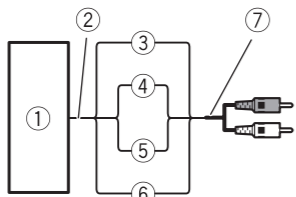

- 1 Car Stereo
- 2 Uscita altoparlanti
- 3 Rosso: Destra ⊕
- 4 Nero: Destra ⊖
- 5 Nero: Sinistra ⊖
- 6 Bianco: Sinistra ⊕
- 7 Cavo di ingresso altoparlanti con cavo a terminale RCA

Al connettore di ingresso RCA di questa unità

Collegamento delle unità

Note

- Se i cavi di ingresso di un'unità principale vengono collegati a questo amplificatore, l'amplificatore si accenderà o spegnerà automaticamente quando l'unità principale viene accesa o spenta. Questa funzione potrebbe non funzionare con alcune unità principali. In tal caso, utilizzare il cavo del telecomando di sistema (venduto a parte). Se vengono collegati contemporaneamente più amplificatori in sincronia, collegare l'unità principale e tutti gli amplificatori utilizzando il cavo del telecomando di sistema.
- Collegare il cavo del telecomando di sistema se si desidera accendere solo il car stereo, non l'amplificatore.
- Questo amplificatore seleziona automaticamente la modalità del segnale in ingresso tra il livello RCA e il livello degli altoparlanti mediante la rilevazione del segnale in ingresso. ▣

Connessioni terminali senza saldature

- Poiché il cavo tende ad allentarsi nel tempo, è necessario ispezionarlo e, se necessario, serrarlo a intervalli regolari.
- Non saldare o unire le estremità di cavi attorcigliati insieme.
- Apportare le necessarie regolazioni assicurandosi di non serrare la guaina isolante del cavo.
- Utilizzare il chiave esagonale fornito per serrare e allentare la vite terminale dell'amplificatore e quindi utilizzarlo per fissare saldamente il cavo. Fare attenzione a non serrare eccessivamente la vite, per non danneggiare il cavo.

Collegamento del terminale di alimentazione

AVVERTENZA

Se il cavo della batteria non viene saldamente fissato al terminale utilizzando le apposite viti, sussisterà il rischio di surriscaldamento, malfunzionamento e lesioni personali, come ustioni lievi.

- Utilizzare sempre il cavo batteria e cavo di messa a terra consigliati, venduti a parte. Collegare il cavo batteria direttamente al terminale positivo (⊕) della batteria del veicolo e il cavo di messa a terra alla scocca del veicolo.
- Le dimensioni dei cavi consigliate (AWG: American Wire Gauge) sono le seguenti. Il cavo batteria, il cavo di messa a terra e il cavo di messa a terra diretta opzionale devono avere le stesse dimensioni.
- Utilizzare un cavo di dimensioni comprese tra 8AWG e 16AWG come cavo altoparlanti.

Dimensioni cavo batteria e cavo di messa a terra

| Lunghezza cavo | Diametro cavo |
|----------------|---------------|
| meno di 3,6 m | 6 AWG |
| meno di 6,4 m | 4 AWG |

1 Instradare il cavo batteria dal vano motore all'interno del veicolo.

- Quando si inserisce un cavo batteria attraverso un foro passante appositamente praticato nella scocca del veicolo, prestare attenzione a non cortocircuitare il cavo danneggiandolo con gli spigoli taglienti o frastagliati del foro.

Dopo aver eseguito tutti gli altri collegamenti all'amplificatore, collegare il terminale del cavo batteria al terminale positivo ⊕ della batteria.

Collegamento delle unità

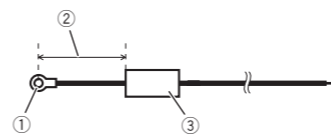

- 1 Terminale positivo ⊕
- 2 Cavo batteria (venduto a parte)
La lunghezza massima del cavo tra il fusibile e il terminale positivo ⊕ della batteria è di 30 cm.
- 3 Fusibile 100 A (GM-D8701) / 150 A (GM-D9701) (venduto a parte)
Ogni amplificatore deve essere protetto da fusibili separati da 100 A (GM-D8701) / 150 A (GM-D9701).

2 Utilizzare pinze o una taglierina per spelare l'estremità del cavo batteria, del cavo di messa a terra e del cavo del comando a distanza del sistema per esporre circa 10 mm all'estremità di ciascuno dei cavi, quindi torcere le estremità esposte.

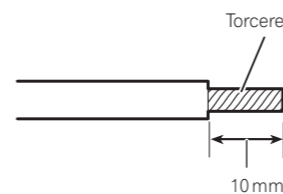

3 Collegare i cavi al terminale.

Fissare saldamente i cavi con le viti terminali.

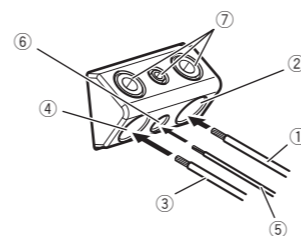

- 1 Cavo batteria
- 2 Terminale di alimentazione
- 3 Cavo di messa a terra

- 4 Terminale GND
- 5 Cavo telecomando sistema
- 6 Terminale telecomando sistema
- 7 Viti terminali

Collegamento dei terminali di uscita altoparlanti

1 Utilizzando pinze o una taglierina, esporre le estremità dei cavi degli altoparlanti di circa 10 mm, quindi torcere i cavi.

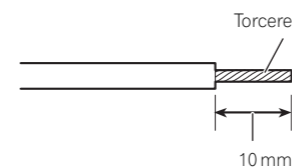

2 Collegare i cavi degli altoparlanti ai terminali di uscita altoparlanti.

Fissare saldamente i cavi con le viti terminali.

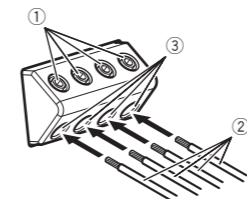

- 1 Viti terminali
- 2 Cavi altoparlanti
- 3 Terminali di uscita altoparlanti ▣

Installazione

Prima di installare l'amplificatore

AVVERTENZA

- Per assicurare un'installazione corretta, utilizzare i componenti forniti nel modo indicato. Se vengono utilizzati componenti diversi da quelli forniti, le parti interne dell'amplificatore potrebbero subire danni, o allentarsi, provocando lo spegnimento dell'amplificatore.
- Non eseguire l'installazione in:
 - Posizioni in cui l'unità potrebbe ferire il conducente o i passeggeri se il veicolo frena improvvisamente.
 - Posizioni che potrebbero interferire con la guida, come il pianale di fronte al sedile del conducente.
- Installare le viti autofilettanti in modo tale che le estremità delle viti non entrino a contatto con alcun cavo. Questa precauzione è importante per impedire che i cavi vengano tagliati dalla vibrazione del veicolo, con conseguente pericolo di incendio.
- Accertarsi che i cavi non si impiglino nel meccanismo di scorrimento dei sedili o tocchino le game dei passeggeri del veicolo, provocando cortocircuiti.
- Quando si praticano fori per installare l'amplificatore, verificare sempre che dietro il pannello non si trovi alcun componente. Proteggere tutti i cavi e gli organi importanti (ad esempio, linee del carburante o dei freni, cavi).

ATTENZIONE

- Per assicurare la corretta dissipazione del calore dall'amplificatore, osservare quanto segue durante l'installazione:
 - Riservare uno spazio adeguato per la corretta ventilazione al di sopra dell'amplificatore.
 - Non coprire l'amplificatore con tappetini di alcun tipo.
- Non posizionare i cavi in luoghi soggetti a surriscaldamento, come le bocchette dell'impianto di riscaldamento.

Installazione

Montaggio del comando a distanza del livello di incremento dei bassi

Montare con viti autofilettanti (3 mm × 10 mm) in un luogo facilmente accessibile come ad esempio sotto al cruscotto.

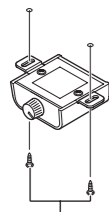

Viti autofilettanti (3 mm × 10 mm)

Esempio di installazione sul pianale o sul telaio

1 Posizionare l'amplificatore nella posizione di installazione desiderata.

Inserire le viti autofilettanti fornite (4 mm × 18 mm) negli appositi fori con un cacciavite in modo che lascino una traccia nella posizione in cui dovranno essere praticati i fori.

2 Praticare fori del diametro di 2,5 mm sulle tracce lasciate dalle viti sulla tappezzeria o direttamente sul telaio.

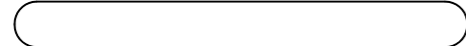

3 Installare l'amplificatore utilizzando le viti autofilettanti fornite (4 mm × 18 mm).

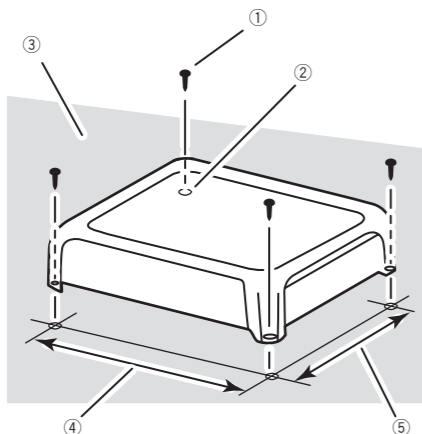

- 1 Viti autofilettanti (4 mm × 18 mm)
- 2 Praticare un foro di 2,5 mm di diametro
- 3 Tappezzeria o telaio
- 4 Distanza da foro a foro: 229,5 mm (GM-D8701) / 279,5 mm (GM-D9701)
- 5 Distanza da foro a foro: 191,5 mm

Informazioni supplementari

Dati tecnici

GM-D8701

Alimentazione 14,4 V di c.c. (variazioni consentite da 10,8 V a 15,1 V)
Messa a terra Negativa
Consumo 22 A (con potenza continua, 4 Ω)

Consumo di corrente medio 2,4 A (4 Ω per un canale)
..... 3,6 A (2 Ω per un canale)
..... 5,7 A (1 Ω per un canale)

Fusibile 40 A × 2
Dimensioni (L × A × P) 252 mm × 60 mm × 215 mm

Peso 2,7 kg (cavi non inclusi)

Potenza massima prodotta 600 W × 1 (4 Ω) / 1 600 W × 1 (1 Ω)

Potenza d'uscita continua 300 W × 1 (a 14,4 V, 4 Ω, da 20 Hz a 240 Hz, ≤ 1 % THD)
..... 500 W × 1 (a 14,4 V, 2 Ω, 100 Hz, ≤ 1 % THD)
..... 800 W × 1 (a 14,4 V, 1 Ω, 100 Hz, ≤ 1 % THD)

Impedenza di carico 4 Ω (variazioni consentite da 1 Ω a 8 Ω)

Risposta in frequenza da 10 Hz a 240 Hz (+0 dB, -3 dB)

Rapporto segnale/rumore ... 100 dB (rete IEC-A)

Filtro passa basso:
Frequenza di taglio da 40 Hz a 240 Hz
Pendenza di taglio -12 dB per ottava

Incremento dei bassi:
Frequenza 50 Hz
Livello da 0 dB a 18 dB

Comando guadagno:
RCA da 200 mV a 6,5 V
Altoparlanti da 0,8 V a 16 V

Livello di ingresso massimo / impedenza:
RCA 6,5 V / 25 kΩ
Altoparlante 16 V / 12 kΩ

GM-D9701

Alimentazione 14,4 V di c.c. (variazioni consentite da 10,8 V a 15,1 V)
Messa a terra Negativa
Consumo 38 A (con potenza continua, 4 Ω)

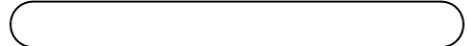

Consumo di corrente medio 3,5 A (4 Ω per un canale)
..... 5,1 A (2 Ω per un canale)
..... 7,5 A (1 Ω per un canale)

Fusibile 40 A × 3
Dimensioni (L × A × P) 302 mm × 60 mm × 215 mm

Peso 3,1 kg (cavi non inclusi)

Potenza massima prodotta 1 000 W × 1 (4 Ω) / 2 400 W × 1 (1 Ω)

Potenza d'uscita continua 500 W × 1 (a 14,4 V, 4 Ω, da 20 Hz a 240 Hz, ≤ 1 % THD)
..... 800 W × 1 (a 14,4 V, 2 Ω, 100 Hz, ≤ 1 % THD)
..... 1 200 W × 1 (a 14,4 V, 1 Ω, 100 Hz, ≤ 1 % THD)

Impedenza di carico 4 Ω (variazioni consentite da 1 Ω a 8 Ω)

Risposta in frequenza da 10 Hz a 240 Hz (+0 dB, -3 dB)

Rapporto segnale/rumore ... 100 dB (rete IEC-A)

Filtro passa basso:
Frequenza di taglio da 40 Hz a 240 Hz
Pendenza di taglio -12 dB per ottava

Incremento dei bassi:
Frequenza 50 Hz
Livello da 0 dB a 18 dB

Comando guadagno:
RCA da 200 mV a 6,5 V
Altoparlanti da 0,8 V a 16 V

Livello di ingresso massimo / impedenza:
RCA 6,5 V / 25 kΩ
Altoparlante 16 V / 12 kΩ

Note

- Caratteristiche tecniche e design sono soggetti a eventuali modifiche senza preavviso.
- Il consumo di corrente medio è uguale circa al consumo di corrente da questa unità quando viene ricevuto un segnale audio. Utilizzare questo valore per il calcolo del consumo di corrente totale con più amplificatori di potenza.

Antes de comenzar

Gracias por haber adquirido este producto PIONEER

Lea con detenimiento este manual antes de utilizar el producto por primera vez para que pueda darle el mejor uso posible. Es muy importante que lea y cumpla con la información que aparece bajo los mensajes de **ADVERTENCIA** y **PRECAUCIÓN** de este manual. *Una vez leído, guarde el manual en un lugar seguro y a mano para poder consultarlo en el futuro.*



Si desea deshacerse de este producto, no lo mezcle con los residuos generales de su hogar. De conformidad con la legislación vigente, existe un sistema de recogida distinto para los productos electrónicos que requieren un procedimiento adecuado de tratamiento, recuperación y reciclado.

Las viviendas privadas en los estados miembros de la UE, en Suiza y Noruega pueden volver gratuitamente sus productos electrónicos usados en los centros de recolección previstos o bien en una tienda minorista (si adquieren un producto similar nuevo). En el caso de los países que no se han mencionado en el párrafo anterior, póngase en contacto con las autoridades locales a fin de conocer el método de eliminación correcto. Al actuar siguiendo estas instrucciones, se asegurará de que el producto eliminado se someta a los procesos de tratamiento, recuperación y reciclaje necesarios, evitando de este modo efectos potencialmente negativos en el entorno y la salud humana. ■

Es

Visite nuestro sitio Web

Visítenos en la siguiente dirección:
<http://www.pioneer-car.es>

- Registre su producto. Los datos de su compra permanecerán archivados para que pueda consultar esta información en caso de reclamar a la compañía de seguros por pérdida o robo.
- En nuestro sitio Web ofrecemos la información más reciente acerca de PIONEER CORPORATION. ■

En caso de problemas con el dispositivo

En caso de que este producto no funcione correctamente, contacte con su distribuidor o con el servicio técnico oficial Pioneer más próximo a su domicilio. ■

Acerca de este producto

Este producto es un amplificador mono para los subgraves. Si ambos canales L (izquierdo) y R (derecho) están conectados a la entrada RCA de este producto, la salida se mezcla debido a que este producto es un amplificador mono. ■

Antes de conectar/instalar el amplificador

⚠ ADVERTENCIA

- Las ranuras y aberturas del armario se proporcionan con finalidades de ventilación, para garantizar un funcionamiento fiable del producto y para protegerlo del sobrecalentamiento. Para evitar el peligro de incendio, las aberturas nunca deben bloquearse ni cubrirse con objetos (como papeles, alfombras o paños).

Antes de comenzar

- Esta unidad es para vehículos con una batería de 12 V y conexión a tierra negativa. Antes de instalarla en una caravana, un camión o un autobús, compruebe el voltaje de la batería.
- Siempre conecte primero el cable a tierra cuando instale esta unidad. Dicho cable debe estar conectado adecuadamente a las partes metálicas de la carrocería del automóvil. El cable a tierra del amplificador de esta unidad debe conectarse al automóvil por separado usando tornillos diferentes. Si el tornillo para el cable a tierra se afloja o se cae, puede provocar incendios, humo o averías.
- Asegúrese de instalar el fusible al cable de la batería.
- Utilice siempre un fusible de la corriente nominal indicada. El uso de un fusible inadecuado podría provocar sobrecalentamiento y humo, daños personales y materiales, lesiones e incluso quemaduras.
- Compruebe las conexiones de la fuente de alimentación y los altavoces si se funde el fusible del cable de la batería vendido por separado o el fusible del amplificador. Determine y solucione el problema y después reemplace el fusible por otro de características idénticas.
- El amplificador debe instalarse en una superficie plana. Instalarlo en una superficie que no sea plana o con protuberancias puede resultar en un funcionamiento defectuoso.
- Cuando instale el amplificador, no deje que ninguna pieza o tornillo extra quede atrapada entre el amplificador y el automóvil. De lo contrario, puede producirse un fallo en su funcionamiento.
- No permita que esta unidad entre en contacto con líquidos, ya que puede producir una descarga eléctrica. Además, el contacto con líquidos puede causar daños en la unidad, humo y recalentamiento. Las superficies del amplificador y cualquier altavoz acoplado pueden calentarse y ocasionar quemaduras.

- Ante cualquier anomalía, la fuente de alimentación del amplificador se desconecta para evitar averías en el equipo. Si esto ocurre, desconecte el sistema y compruebe las conexiones de la fuente de alimentación y del altavoz. Si no consigue determinar el problema, contacte con su distribuidor.
- Desconecte siempre primero el terminal negativo ⊖ de la batería para evitar riesgos de descarga eléctrica o un cortocircuito durante la instalación.
- No intente desarmar ni modificar esta unidad, de lo contrario, podría provocar un incendio, una descarga eléctrica u otros fallos en el funcionamiento.

⚠ PRECAUCIÓN

- Mantenga siempre el volumen lo suficientemente bajo como para poder escuchar los sonidos que provienen del exterior.
- El uso prolongado del estéreo del vehículo mientras el motor permanece inactivo o en marcha al ralentí puede agotar la batería.
- Este producto se ha evaluado bajo condiciones moderadas y tropicales de acuerdo con los Requisitos de seguridad, IEC 60065, para dispositivos de audio, vídeo y dispositivos electrónicos similares.
- El símbolo gráfico  colocado en el producto significa corriente continua.
- Conecte cualquiera de los tres altavoces de subgraves al amplificador; 1: un altavoz de subgraves con una entrada nominal de 300 W (GM-D8701) / 500 W (GM-D9701) o superior y una impedancia de 4Ω; 2: un altavoz de subgraves con una entrada nominal de 500 W (GM-D8701) / 800 W (GM-D9701) o superior y una impedancia de 2Ω; 3: un altavoz de subgraves con una entrada nominal de 800 W (GM-D8701) / 1 200 W (GM-D9701) o superior y una impedancia de 1Ω. Si la entrada nominal e impedancia superan dichas frecuencias, el altavoz de subgraves puede incendiarse, generar humo o resultar dañado.

Es

Antes de comenzar

Acerca de la función de protección

Este producto incluye una función de protección. Si el producto detecta alguna anomalía, se activarán las siguientes funciones para proteger el producto y la salida de los altavoces.

- El indicador **POWER/PROTECT** se iluminará en rojo y el amplificador se apagará en las situaciones indicadas a continuación.
 - Si sube demasiado la temperatura del interior del amplificador.
 - Si se aplica un voltaje CC al terminal de salida del altavoz.
- El indicador **POWER/PROTECT** se iluminará en rojo y la salida de sonido se silenciará en las situaciones indicadas a continuación.
 - Si se encuentran cortocircuitados el terminal de salida del altavoz y el cable del altavoz. ■

Configuración de la unidad

Qué es cada cosa

GM-D8701

Parte delantera

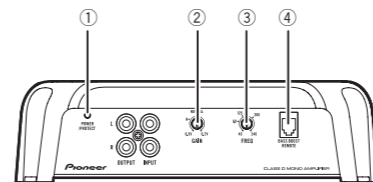

Parte trasera

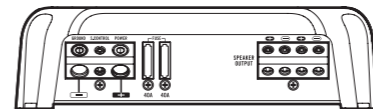

GM-D9701

Parte delantera

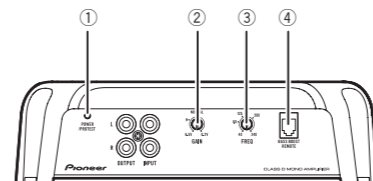

Parte trasera

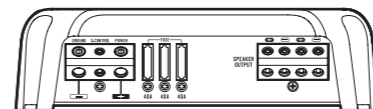

Para ajustar el interruptor, si es preciso utilice un destornillador de cabeza plana.

① Indicador POWER/PROTECT

El indicador de encendido se ilumina para indicar que está activado (ON).

- Si algo no funciona con normalidad, el indicador se vuelve rojo.

Es

Configuración de la unidad

② Control de GAIN (ganancia)

Si la salida sigue siendo baja, incluso al subir el volumen del estéreo del vehículo, posicione los controles en un nivel más bajo. Si se escucha cierta distorsión al subir el volumen del vehículo, posicione estos controles en un nivel superior.

- Para el uso con un estéreo de vehículo provisto de RCA (salida estándar de 500 mV), posicione en **NORMAL**. Para el uso con un estéreo de vehículo Pioneer provisto de RCA, con una salida máxima de 4 V o superior, ajuste el nivel para que coincida con la salida de estéreo del vehículo.
- Para el uso con un estéreo de vehículo provisto de RCA con salida de 4 V, posicione en **H**.
- Si se oye ruido excesivo cuando se usan los terminales de entrada de altavoz, gire el control de ganancia a un nivel superior.

③ Control de la frecuencia de corte del LPF (filtro de paso bajo)

Se puede seleccionar una frecuencia de corte de 40 Hz a 240 Hz.

④ Conector BASS BOOST REMOTE (mando a distancia del nivel de intensificación de graves)

Al conectar el mando a distancia del nivel de intensificación de graves al conector de la unidad principal se podrá seleccionar el nivel de intensificación de graves de 0 dB a 18 dB.

Para las instrucciones de la conexión del mando a distancia de intensificación de graves al amplificador, consulte *Diagrama de conexión*. ■

Configuración correcta de la ganancia

- Función de protección incluida para evitar posibles fallos en la unidad y/o altavoces debido a una salida excesiva, al uso indebido o a una conexión inadecuada.
- Al reproducir sonidos demasiado altos, etc., esta función interrumpe la reproducción durante unos segundos como una función normal, y retoma la reproducción cuando se baja el volumen de la unidad principal.
- Una interrupción en la salida del sonido puede indicar un ajuste incorrecto del control de ganancia. Para garantizar una reproducción continua cuando el volumen de la unidad es alto, configure el control de ganancia del amplificador en un nivel adecuado para el nivel de salida máxima del preamplificador (pre-out), de manera que el volumen permanezca sin cambios y le permita controlar la salida excesiva.
- Una vez corregido el volumen y los ajustes de ganancia, el sonido de la unidad aún se interrumpe cada cierto tiempo. De presentarse esta situación, contacte con el servicio técnico oficial Pioneer más cercano a su domicilio.

Control de ganancia de esta unidad

Nivel de salida del preamplificador: 2 V (estándar: 500 mV)

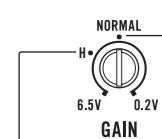

Nivel de salida del preamplificador: 4 V

La imagen anterior muestra un ajuste de ganancia **NORMAL**.

Es

Configuración de la unidad

Relación entre ganancia del amplificador y corriente de salida de la unidad principal

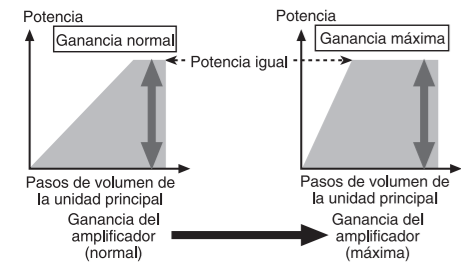

Si la ganancia del amplificador se aumenta incorrectamente, sólo incrementará la distorsión, con un ligero aumento de la potencia.

Forma de onda de la señal en la reproducción con el volumen alto utilizando el control de ganancia del amplificador

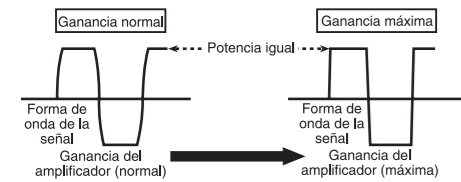

Si la forma de onda de la señal se distorsiona debido a una salida demasiado alta, incluso si se aumenta la ganancia del amplificador, la potencia de salida solo se modificará ligeramente.

Conexión de las unidades

Diagrama de conexión

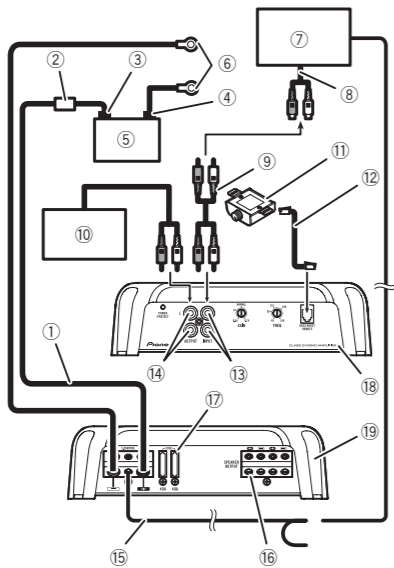

- ① Cable de batería (se vende por separado)
 - La longitud máxima del cable entre el fusible y el terminal positivo \oplus de la batería es de 30 cm.
 - Para el tamaño del cable, consulte *Conexión del terminal de potencia*. El cable de la batería, el cable de puesta a tierra y el cable directo de tierra opcional tienen que tener el mismo tamaño. Tras completar el resto de conexiones del amplificador, conecte el terminal del cable de la batería del amplificador al terminal positivo \oplus de la batería.
- ② Fusible 100 A (GM-D8701) / 150 A (GM-D9701) (se vende por separado)
Cada amplificador ha de llevar sus propios fusibles de 100 A (GM-D8701) / 150 A (GM-D9701).
- ③ Terminal positivo \oplus
- ④ Terminal negativo \ominus
- ⑤ Batería (se vende por separado)
- ⑥ Cable de puesta a tierra, terminal (se vende por separado)

Es

Conexión de las unidades

Los cables de puesta a tierra deben tener el mismo tamaño que el cable de la batería. Conecte a la carrocería metálica o chasis.

- ⑦ Estéreo del vehículo con tomas de salida RCA (se venden por separado)
- ⑧ Salida externa
- ⑨ Conexión de cable con conectores de terminal RCA (se venden por separado)
- ⑩ Amplificador con tomas de entrada RCA (se vende por separado)
- ⑪ Mando a distancia del nivel de intensificación de graves
- ⑫ Cable del mando a distancia del nivel de intensificación de graves (5 m)
- ⑬ Toma de entrada RCA
- ⑭ Toma de salida RCA
- ⑮ Cable de control a distancia del sistema (se vende por separado)
Conecte el terminal macho de este cable al terminal del control a distancia del sistema en el estéreo del vehículo. El terminal hembra se puede conectar al terminal del control de relé de la antena del automóvil. Si el estéreo del vehículo no dispone de un terminal para el control a distancia del sistema, conecte el terminal macho al terminal de potencia a través de la llave de encendido.
- ⑯ Terminales de salida del altavoz
Consulte la siguiente sección para instrucciones sobre la conexión del altavoz. Consulte *Conexiones al utilizar el cable de entrada del altavoz*.
- ⑰ Fusible 40 A \times 2 (GM-D8701) / 40 A \times 3 (GM-D9701)
- ⑱ Parte delantera
- ⑲ Parte trasera

Antes de conectar el amplificador

⚠ ADVERTENCIA

- Asegure el cableado con pinzas para cables o cinta adhesiva. Para proteger el cableado, en-

Es

Conexión de las unidades

Precauciones relativas a la conexión en paralelo

- Al conectar dos altavoces en paralelo, cerciórese de que la impedancia sintética es de $1\ \Omega$ a $8\ \Omega$ para evitar que el amplificador se incendie, genere humo y/o resulte dañado.
- Si se conecta en paralelo con la impedancia sintética inferior a $1\ \Omega$ como función normal, este amplificador puede activar automáticamente la función de silenciamiento si el sonido se emite a un volumen alto. Baje el volumen hasta que se cancele la función de silenciamiento.

Si el amplificador se conecta a un altavoz

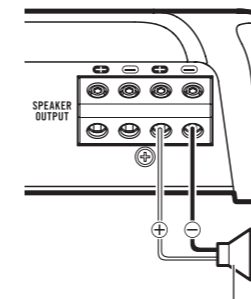

Salida del altavoz

Si el amplificador se conecta a dos altavoces

La salida de dos altavoces es la misma que la de un altavoz.

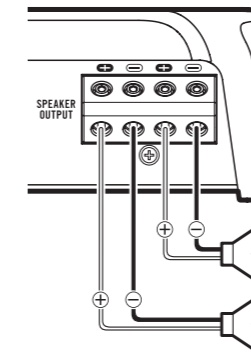

Salida del altavoz

Conexiones al utilizar el cable de entrada del altavoz

Conecte los cables de salida del altavoz del estéreo del vehículo al amplificador utilizando el cable de entrada del altavoz facilitado con el cable del conector RCA.

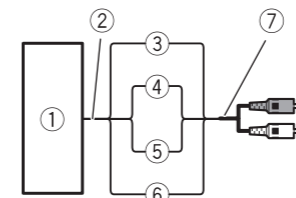

- ① Estéreo del vehículo
- ② Salida del altavoz
- ③ Rojo: derecha \oplus
- ④ Negro: derecha \ominus
- ⑤ Negro: izquierda \ominus
- ⑥ Blanco: izquierda \oplus
- ⑦ Cable de entrada del altavoz con el cable del conector RCA

Es

Conexión de las unidades

A la toma de entrada RCA de esta unidad

Notas

- Si se conectan los cables del altavoz de una unidad principal a este amplificador, el amplificador se activará automáticamente al conectar la unidad principal. Cuando se desconecte la unidad principal, el amplificador se apagará automáticamente. Esta función puede no funcionar con algunas unidades principales. De presentarse esta situación, utilice un cable de control a distancia del sistema (se vende por separado). Si se conectan varios amplificadores a la vez, conecte la unidad principal y todos los amplificadores a través del cable de control a distancia del sistema.
- Conecte el cable de control a distancia del sistema cuando quiera activar sólo el estéreo del vehículo, no el amplificador.
- Este amplificador selecciona automáticamente un modo de señal de entrada entre el nivel RCA y el nivel del altavoz mediante la detección de una señal de entrada.

Conexiones de terminal sin soldar

- Dado que el cable se puede soltar con el paso del tiempo, se deberá comprobar periódicamente y apretar cuando sea necesario.
- No suelde ni acople los extremos de los cables trenzados.
- Fíjelo cerciorándose de que la cubierta aislante del cable no se apriete en exceso.
- Use la llave hexagonal suministrada con el producto para aflojar el tornillo del terminal del amplificador y utilícela para fijar correctamente el cable. Tenga cuidado y evite apretar excesivamente este tornillo, ya que podría dañar el cable.

Es

Conexión del terminal de potencia

⚠ ADVERTENCIA

Si el cable de la batería no está correctamente fijado al terminal mediante los tornillos para terminales, existe cierto riesgo de sobrecalentamiento, funcionamiento defectuoso y daños, incluyendo pequeñas quemaduras.

- Utilice siempre el cable de la batería y el cable de toma a tierra recomendados, disponibles por separado. Conecte el cable de la batería directamente al terminal positivo \oplus de la batería del vehículo y el cable de toma a tierra a la carrocería del automóvil.
- El tamaño recomendado de los cables (AWG: sistema americano de calibres de alambres) es el siguiente. El cable de la batería, el cable de puesta a tierra y el cable directo de tierra opcional han de tener el mismo tamaño.
- Utilice un cable de 8AWG a 16AWG para el cable del altavoz.

Tamaño del cable de la batería y del cable de puesta a tierra

| Longitud del cable | Tamaño del cable |
|--------------------|------------------|
| inferior a 3,6 m | 6AWG |
| inferior a 6,4 m | 4AWG |

1 Pase el cable de la batería desde el compartimento del motor hasta el interior del vehículo.

- Al hacer un agujero para el paso del cable en la carrocería del vehículo y tender un cable de batería por él, tenga cuidado de no cortocircuitar el cable dañándolo con cantos afilados o las rebabas del agujero.

Tras completar el resto de conexiones del amplificador, finalmente conecte el terminal del cable de la batería del amplificador al terminal positivo \oplus de la batería.

Conexión de las unidades

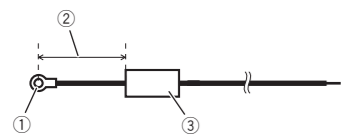

- ① Terminal positivo ⊕
- ② Cable de batería (se vende por separado)
La longitud máxima del cable entre el fusible y el terminal positivo ⊕ de la batería es de 30 cm.
- ③ Fusible 100 A (GM-D8701) / 150 A (GM-D9701) (se vende por separado)
Cada amplificador ha de llevar sus propios fusibles de 100 A (GM-D8701) / 150 A (GM-D9701).

2 Utilice un cortaalambres o un cutter para pelar los extremos del cable de la batería, del cable de puesta a tierra y del cable del control remoto del sistema y dejar desnudo aproximadamente 10 mm del extremo de cada uno de los cables y, a continuación retuerza los extremos expuestos de los cables.

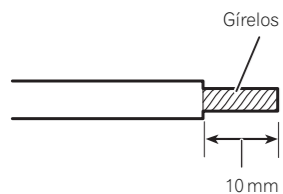

3 Conecte los cables al terminal.
Fije los cables firmemente utilizando los tornillos para terminales.

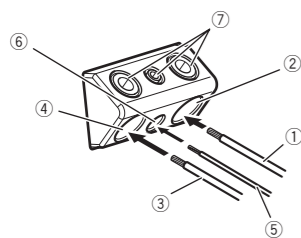

Es

Instalación

Antes de instalar el amplificador

⚠ ADVERTENCIA

- Para garantizar una instalación correcta, utilice las piezas facilitadas del modo indicado. El uso de otras piezas diferentes a las facilitadas, puede dañar las partes internas del amplificador o aflojarse haciendo que éste se apague.
- No instalar en:
 - Lugares donde pueda lesionar al conductor o a los pasajeros en caso de detener el vehículo de repente.
 - Lugares donde pueda interferir con la conducción, como es la zona situada en frente del asiento del conductor.

- Coloque tornillos de rosca cortante de tal manera que el extremo del tornillo no toque ningún cable. Esto es muy importante para evitar que los cables terminen cortándose por la vibración del vehículo, lo que podría ocasionar un incendio.
- Asegúrese de que los cables no quedan atrapados en el mecanismo de deslizamiento de los asientos o toquen las piernas de los pasajeros en un vehículo ya que esto podría producir un cortocircuito.
- Cuando realice un agujero para instalar el amplificador, asegúrese siempre de que no haya ninguna pieza detrás del panel y proteja todos los cables y equipos importantes (p. ej. líneas de freno/combustible, cableado eléctrico) para evitar daños.

⚠ PRECAUCIÓN

- Para garantizar una disipación térmica adecuada del amplificador, asegúrese de lo siguiente durante la instalación:
 - Deje suficiente espacio sobre el amplificador para que la ventilación sea adecuada.
 - No cubra el amplificador con una alfombra o moqueta.
- Coloque todos los cables alejados de lugares calientes, como cerca de la salida del calefactor.

Es

Instalación

Conexión del mando a distancia de la intensificación de graves

Fíjelo con los tornillos con rosca cortante (3 mm × 10 mm) en un lugar fácilmente accesible, por ejemplo, debajo del salpicadero.

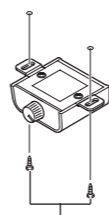

Tornillos de rosca cortante (3 mm × 10 mm)

Ejemplo de instalación en la alfombra o chasis

1 Coloque el amplificador en el lugar de instalación deseado.

Inserte los tornillos de rosca cortante facilitados (4 mm × 18 mm) en los orificios correspondientes y apriételos con un destornillador de manera que dejen una marca donde se vayan a perforar los orificios de instalación.

2 Perfore agujeros de 2,5 mm de diámetro en las marcas, sobre la alfombra o directamente en el chasis.

Es

3 Instale el amplificador utilizando los tornillos con rosca cortante facilitados (4 mm × 18 mm).

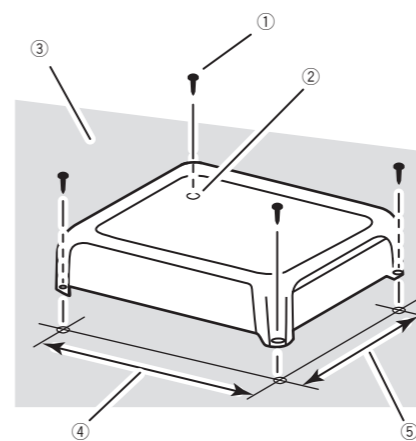

- ① Tornillos de rosca cortante (4 mm × 18 mm)
- ② Perfore un agujero de 2,5 mm de diámetro
- ③ Moqueta o chasis del automóvil
- ④ Distancia entre agujero y agujero: 229,5 mm (GM-D8701) / 279,5 mm (GM-D9701)
- ⑤ Distancia entre agujero y agujero: 191,5 mm

Información adicional

Especificaciones

| | |
|---------------------------------------|--|
| Fuente de alimentación | 14,4 V cc (10,8 V a 15,1 V permisible) |
| Sistema de derivación a tierra | Tipo negativo |
| Consumo actual | 22 A (a potencia continua, 4 Ω) |
| Consumo medio de corriente | 2,4 A (4 Ω para un canal) 3,6 A (2 Ω para un canal) 5,7 A (1 Ω para un canal) |
| Fusible | 40 A × 2 |
| Dimensiones (An × Al × Pr) | 252 mm × 60 mm × 215 mm |
| Peso | 2,7 kg (conectores para cableado no incluidos) |
| Potencia de salida máxima | 600 W × 1 (4 Ω) / 1 600 W × 1 (1 Ω) |
| Potencia de salida continua | 300 W × 1 (a 14,4 V, 4 Ω, 20 Hz a 240 Hz, ≤ 1 % THD) 500 W × 1 (a 14,4 V, 2 Ω, 100 Hz, ≤ 1 % THD) 800 W × 1 (a 14,4 V, 1 Ω, 100 Hz, ≤ 1 % THD) |
| Impedancia de carga | 4 Ω (1 Ω a 8 Ω permisibles) |
| Respuesta de frecuencia | 10 Hz a 240 Hz (+0 dB, -3 dB) |
| Relación de señal a ruido | 100 dB (red IEC-A) |
| Filtro de paso bajo: | Frecuencia de corte 40 Hz a 240 Hz Pendiente de corte -12 dB/oct |
| Intensificación de graves: | Frecuencia 50 Hz Nivel 0 dB a 18 dB |
| Control de ganancia: | RCA 200 mV a 6,5 V Altavoz 0,8 V a 16 V |
| Nivel de entrada máximo / impedancia: | RCA 6,5 V / 25 kΩ Altavoz 16 V / 12 kΩ |

GM-D9701

| | |
|--------------------------------|--|
| Fuente de alimentación | 14,4 V cc (10,8 V a 15,1 V permisible) |
| Sistema de derivación a tierra | Tipo negativo |
| Consumo actual | 38 A (a potencia continua, 4 Ω) |

| | |
|---------------------------------------|--|
| Consumo medio de corriente | 3,5 A (4 Ω para un canal) 5,1 A (2 Ω para un canal) 7,5 A (1 Ω para un canal) |
| Fusible | 40 A × 3 |
| Dimensiones (An × Al × Pr) | 302 mm × 60 mm × 215 mm |
| Peso | 3,1 kg (conectores para cableado no incluidos) |
| Potencia de salida máxima | 1 000 W × 1 (4 Ω) / 2 400 W × 1 (1 Ω) |
| Potencia de salida continua | 500 W × 1 (a 14,4 V, 4 Ω, 20 Hz a 240 Hz, ≤ 1 % THD) 800 W × 1 (a 14,4 V, 2 Ω, 100 Hz, ≤ 1 % THD) 1 200 W × 1 (a 14,4 V, 1 Ω, 100 Hz, ≤ 1 % THD) |
| Impedancia de carga | 4 Ω (1 Ω a 8 Ω permisibles) |
| Respuesta de frecuencia | 10 Hz a 240 Hz (+0 dB, -3 dB) |
| Relación de señal a ruido | 100 dB (red IEC-A) |
| Filtro de paso bajo: | Frecuencia de corte 40 Hz a 240 Hz Pendiente de corte -12 dB/oct |
| Intensificación de graves: | Frecuencia 50 Hz Nivel 0 dB a 18 dB |
| Control de ganancia: | RCA 200 mV a 6,5 V Altavoz 0,8 V a 16 V |
| Nivel de entrada máximo / impedancia: | RCA 6,5 V / 25 kΩ Altavoz 16 V / 12 kΩ |

Notas

- Las especificaciones y el diseño están sujetos a modificaciones sin previo aviso.
- El consumo medio de corriente es casi el consumo de corriente máximo de esta unidad, cuando recibe una señal de audio. Utilice este valor cuando tenga que trabajar con la corriente total consumida por varios amplificadores de potencia. ▣

Es

