

Manuale d'istruzioni Manual de instrucciones

AMPLIFICATORE DI POTENZA A QUATTRO CANALI COLLEGABILE A PONTE

AMPLIFICADOR DE POTENCIA DE CUATRO CANALES EN PUENTE

GM-DX874

Visit us on the World Wide Web at Visitez-nous sur le Web à	
http://pioneer.jp/en/info/globalnetwork/	
<Middle East & Africa> Pioneer Gulf.FZE	http://www.pioneer-mea.com
<Oceania> Pioneer Electronics Australia. Pty.Ltd	http://www.pioneer.com.au/
<Asia> Pioneer Electronics Asiacentre.Pte Pioneer (HK) Ltd. Pioneer High Fidelity Taiwan Co., Ltd.	http://www.pioneer.com.sg http://www.pioneerhongkong.com.hk http://www.pioneer-twn.com.tw
<Latin> Pioneer International Latin America S.A.	http://www.pioneer-latin.com

PIONEER CORPORATION

28-8, Honkomagome 2-chome, Bunkyo-ku,
Tokyo 113-0021, JAPAN

Корпорация Пайонир

28-8, Хонкомагомэ 2-чоме, Бункё-ку,
Токио 113-0021, Япония

Импортер ООО "ПИОНЕР РУС"

105064, Россия, г. Москва, Нижний Сусальный переулок, дом 5,
строение 19
Тел.: +7(495) 956-89-01

PIONEER ELECTRONICS (USA) INC.

P.O. Box 1540, Long Beach, California 90801-1540, U.S.A.
TEL: (800) 421-1404

PIONEER EUROPE NV

Haven 1087, Keetberglaan 1, B-9120 Melsele, Belgium/Belgique
TEL: (0) 3/570.05.11

PIONEER ELECTRONICS ASIACENTRE PTE. LTD.

2 Jalan Kilang Barat, #07-01, Singapore 159346
TEL: 65-6378-7888

PIONEER ELECTRONICS AUSTRALIA PTY. LTD.

5 Arco Lane, Heatherton, Victoria, 3202 Australia
TEL: (03) 9586-6300

PIONEER ELECTRONICS DE MÉXICO S.A. DE C.V.

Blvd.Manuel Ávila Camacho 138, 10 piso
Col.Lomas de Chapultepec, México, D.F. 11000
TEL: 52-55-9178-4270
FAX: 52-55-5202-3714

先鋒股份有限公司
台北市內湖區瑞光路407號8樓
電話：886-(0)2-2657-3588
先鋒電子(香港)有限公司
香港九龍長沙灣道909號5樓
電話：852-2848-6488

© 2018 PIONEER CORPORATION.
Tutti i diritti riservati.

© 2018 PIONEER CORPORATION.
Todos los derechos reservados.

Prima di iniziare

Grazie per aver acquistato questo prodotto PIONEER

Leggere attentamente questo manuale prima di utilizzare il prodotto, per assicurarne il corretto utilizzo. È particolarmente importante leggere e osservare le precauzioni contrassegnate da **AVVERTENZA** e **ATTENZIONE** contenute in questo manuale. *Conservare il manuale in un luogo sicuro e accessibile, per consultazione futura.*



Se si vuole eliminare questo prodotto, non gettarlo insieme ai rifiuti domestici. Esiste un sistema di raccolta differenziata in conformità alle leggi che richiedono appositi trattamenti, recupero e riciclo.

Gli utenti privati dei Paesi membri dell'Unione Europea, della Svizzera e della Norvegia possono portare i propri prodotti elettronici gratuitamente presso i centri di raccolta specificati o presso il rivenditore al dettaglio (se l'acquisto è stato eseguito presso un rivenditore di questo tipo). Per i Paesi non specificati in precedenza, contattare le autorità locali per informazioni sul corretto metodo di smaltimento. In questo modo si garantirà che il prodotto smaltito subisca i processi di trattamento, recupero e riciclaggio necessari per prevenire i potenziali effetti negativi per l'ambiente e la salute umana.

Visita il nostro sito Web

Visita il seguente sito Web:

Prima di iniziare

<http://pioneer.jp/en/info/globalnetwork/>

Sul nostro sito Web sono disponibili le informazioni più recenti su PIONEER CORPORATION.

In caso di problemi

Nel caso che questo prodotto non funzioni correttamente, contattare il rivenditore o il Centro di assistenza autorizzato Pioneer più vicino.

Prima di collegare/ installare l'amplificatore

AVVERTENZA

- Sull'alloggiamento sono presenti fessure e aperture per la ventilazione, per garantire il corretto funzionamento del prodotto ed evitare il surriscaldamento. Per prevenire il rischio di incendi, le aperture non devono mai essere bloccate né ostruite con oggetti come carte, tappetini o tessuti.
- Questa unità è compatibile con i veicoli dotati di batteria da 12 volt e messa a terra negativa. Prima di installarla in un veicolo ricreazionale, su un camion o un bus, controllare la tensione della batteria.
- Quando si installa l'unità, assicurarsi di collegare per prima cosa il cavo di messa a terra. Verificare che il cavo di messa a terra sia correttamente collegato alla scocca metallica del veicolo. Il cavo di messa a terra dell'unità deve essere collegato al veicolo separatamente con viti diverse. Se la vite per il cavo di messa a terra si allenta o cade, possono verificarsi incendi, emissione di fumo o danni.
- Controllare attentamente che il fusibile installato al cavo della batteria.

Prima di iniziare

- Utilizzare esclusivamente fusibili della portata prescritta. L'uso di fusibili non corretti potrebbe provocare surriscaldamento e emissione di fumo, danni al prodotto e lesioni personali, come ustioni.
- Se un fusibile del cavo speciale batteria venduto a parte o dell'amplificatore si brucia, verificare i collegamenti della sorgente di alimentazione e degli altoparlanti. Determinare e risolvere la causa del problema, quindi sostituire il fusibile con un equivalente identico.
- Installare sempre l'amplificatore su una superficie piana. Evitare di installarlo su superfici non piane o con sporgenze. In caso contrario, possono verificarsi malfunzionamenti.
- Durante l'installazione dell'amplificatore, evitare che parti come viti in eccesso rimangano incastrate tra l'amplificatore e il veicolo. In caso contrario, possono verificarsi malfunzionamenti.
- Non lasciare che questa unità entri in contatto con liquidi, in caso contrario possono verificarsi scosse elettriche. Inoltre, in caso di contatto con liquidi, possono verificarsi surriscaldamento, emissione di fumo, e danni all'unità. Inoltre potrebbero surriscaldarsi le superfici dell'amplificatore e degli altoparlanti collegati, con conseguenti pericoli di ustioni.
- In caso di anomalie, l'alimentazione verso l'amplificatore viene scollegata per impedire malfunzionamenti del prodotto. In questo caso, scollegare l'alimentazione dell'intero sistema e verificare i collegamenti della sorgente di alimentazione e degli altoparlanti. Se non si riesce a determinare la causa del problema, contattare il rivenditore.
- Durante l'installazione, verificare sempre preventivamente che il terminale negativo della batteria sia scollegato, per evitare il rischio di folgorazione o corto circuito.
- Non tentare di smontare o modificare questa unità. Ciò potrebbe causare incendi, scosse elettriche o altri malfunzionamenti.

ATTENZIONE

- Mantenere sempre il volume basso abbastanza da poter udire i suoni provenienti dall'esterno.
- L'uso prolungato del car stereo mentre il motore del veicolo è spento o la marcia è in folle, potrebbe scaricare la batteria.
- Questo prodotto è stato sottoposto a valutazione in condizioni climatiche temperate e tropicali in conformità alla norma IEC 60065: Apparecchi audio, video ed apparecchi elettronici similari - Requisiti di sicurezza.
- Il simbolo grafico situato sul prodotto significa corrente continua.

Informazioni sulla funzione di protezione

Questo prodotto è dotato della funzione di protezione. Quando questo prodotto rileva anomalie, le funzioni riportate di seguito si attiveranno per proteggere l'uscita del prodotto e degli altoparlanti.

- Nelle situazioni descritte di seguito l'indicatore **POWER/PROTECT** diventerà rosso e l'amplificatore si spegnerà.
 - Se la temperatura all'interno dell'amplificatore diventa troppo alta.
 - Se al terminale di uscita altoparlanti viene applicata tensione CC.
- L'indicatore **POWER/PROTECT** si illumina di rosso e l'uscita viene silenziata nelle situazioni descritte di seguito.
 - Se il terminale di uscita altoparlanti o il cavo altoparlanti sono in corto circuito.

Impostazione dell'unità

Nomenclatura

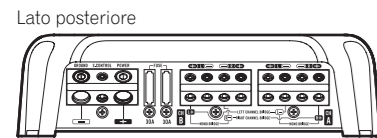
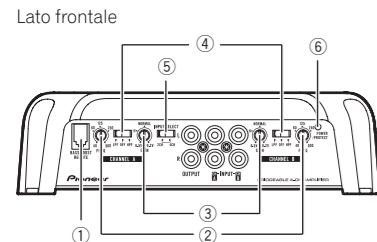

Se è necessario regolare la posizione dell'interruttore, utilizzare un cacciavite a testa piatta.

① Connettore BASS BOOST REMOTE (comando a distanza del livello di incremento dei bassi)

Collegando il comando a distanza del livello di incremento dei bassi al connettore dell'unità principale, sarà possibile selezionare un livello di incremento dei bassi da 0 dB a 18 dB.

- L'impostazione del livello di incremento dei bassi è applicabile esclusivamente all'uscita **CHANNEL B** (canale B).
- Per istruzioni sul collegamento del comando a distanza del livello di incremento dei bassi all'amplificatore, vedere *Schema di collegamento*.

② Comando **FREQ** (frequenza di taglio)

È possibile selezionare la frequenza di taglio da 40 Hz a 500 Hz quando l'interruttore di selezione **LPF/HPF** è impostato su **LPF** o **HPF**.

③ Comando **GAIN** (guadagno)

La regolazione dei comandi del guadagno **CHANNEL A** (canale A) e **CHANNEL B** (canale B) contribuisce ad allineare l'uscita del

car stereo a quella dell'amplificatore Pioneer. L'impostazione predefinita è la posizione **NORMAL**.

Se il suono in uscita rimane basso anche quando si aumenta il volume del car stereo, portare i comandi su un livello inferiore. Se quando si aumenta il volume del car stereo il suono risulta distorto, portare i comandi su un livello superiore.

- Se si usa una sola spina di ingresso, disporre i comandi del guadagno per le uscite degli altoparlanti A e B sulla stessa posizione.
- In caso di uso in combinazione con un car stereo dotato di presa di tipo RCA (uscita standard di 500 mV), portare i comandi sulla posizione **NORMAL**. In caso di uso in combinazione con un car stereo Pioneer dotato di presa di tipo RCA con potenza di uscita massima di 4 V, o più, regolare il livello in modo che si adegui al livello di uscita del car stereo.
- In caso di uso in combinazione con un car stereo dotato di presa di tipo RCA con uscita di 4 V, portare i comandi sulla posizione **H**.

④ Selettore **LPF (filtro passa-basso)/HPF (filtro passa-alto)**

Regolare il selettore a seconda del tipo di altoparlanti collegati.

- Se è collegato un subwoofer: Selezionare **LPF**. Questa impostazione elimina le frequenze di gamma superiore e trasmette frequenze di gamma inferiore.
- Se sono collegati altoparlanti a gamma completa: Selezionare **HPF** o **OFF**. L'impostazione **HPF** elimina le frequenze di gamma inferiore e trasmette frequenze di gamma superiore. L'impostazione **OFF** trasmette l'intera gamma di frequenza.

Impostazione dell'unità

⑤ Interruttore **INPUT SELECT** (selezione ingresso)

Selezionare **2CH** per l'ingresso a due canali o selezionare **4CH** per l'ingresso a quattro canali.

⑥ Indicatore **POWER/PROTECT**

L'indicatore di accensione si illumina per indicare che l'alimentazione è collegata.

- In caso di anomalie, l'indicatore diventa rosso. ■

Impostazione corretta del guadagno

- È inclusa una funzione di protezione per impedire malfunzionamenti dell'unità e/o degli altoparlanti dovuti a livelli di uscita eccessivi, o a uso o collegamenti non corretti.
- Se l'audio viene emesso a volume eccessivo, e in altre condizioni di questo tipo, questa funzione interrompe l'uscita per alcuni secondi. L'uscita dell'audio riprende quando il volume sull'unità principale viene ridotto.
- Se l'uscita dell'audio viene interrotta, i comandi del guadagno potrebbero essere stati regolati in modo non corretto. Per assicurare che l'audio venga emesso costantemente anche se il volume dell'unità principale è alto, regolare il comando del guadagno dell'amplificatore su un livello adatto al livello massimo di uscita preamplificato dell'unità principale, in modo che il volume non subisca variazioni e che si limitino le emissioni audio eccessive.
- Anche se il volume e il guadagno sono regolati correttamente, l'audio dell'unità potrebbe venire periodicamente interrotto. In questi casi, contattare la stazione assistenza Pioneer più vicina.

Comando del guadagno di questa unità

Livello di uscita al preamplificatore: 2 V (Standard: 500 mV)

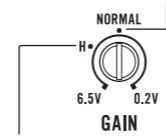

Livello di uscita al preamplificatore: 4 V

L'illustrazione in alto mostra l'impostazione **NORMAL** del guadagno.

Relazione tra il guadagno dell'amplificatore e la potenza di uscita dell'unità principale

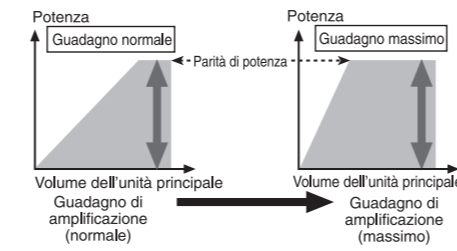

Se il guadagno dell'amplificatore viene regolato su un livello eccessivo, si aumenterà la distorsione, non la potenza.

Forma d'onda del segnale con volume di uscita eccessivo e comando del guadagno dell'amplificatore

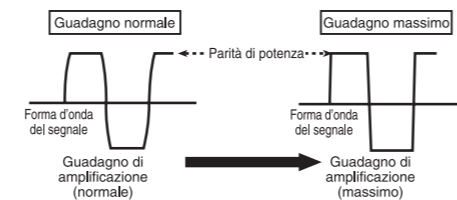

Se la forma d'onda del segnale è distorta a causa del livello di uscita eccessivo, anche se si aumenta il guadagno dell'amplificatore, la potenza in uscita non cambierà significativamente. ■

Collegamento delle unità

Schema di collegamento

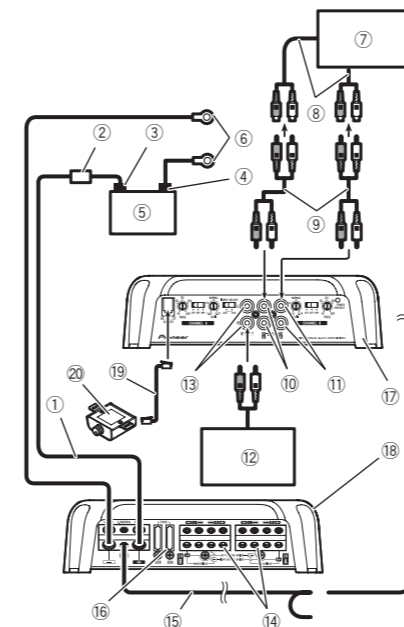

① Cavo batteria (venduto a parte)

- La lunghezza massima del cavo tra il fusibile e il terminale ⊕ positivo della batteria è di 30 cm.
- Per le dimensioni del cavo, vedere *Collegamento del terminale di alimentazione*. Il cavo batteria, il cavo di messa a terra e il cavo di messa a terra diretta opzionale devono avere le stesse dimensioni. Dopo aver eseguito tutti gli altri collegamenti all'amplificatore, collegare il terminale del cavo batteria dell'amplificatore al terminale positivo ⊕ della batteria.

② Fusibile (80 A) (venduto a parte)

Ogni amplificatore deve essere protetto da fusibili separati da 80 A.

③ Terminale positivo ⊕

④ Terminale negativo ⊖

⑤ Cavo batteria (venduto a parte)

⑥ Cavo di messa a terra, terminale (venduto a parte)

I cavi di messa a terra devono essere delle stesse dimensioni del cavo batteria. Collegare alla scocca metallica o al telaio.

⑦ Car stereo con connettori di uscita RCA (venduto a parte)

⑧ Uscita esterna

Se si usa una sola spina di ingresso, non collegare nulla al connettore di ingresso RCA B.

⑨ Cavi di collegamento con spine RCA (venduti a parte)

⑩ Connettore di ingresso RCA A

⑪ Connettore di ingresso RCA B

⑫ Secondo amplificatore con connettori d'ingresso RCA (venduto a parte)

⑬ Connettore di uscita RCA

Invia il segnale in ingresso al **CH A**.

⑭ Terminali di uscita altoparlanti

Vedere la sezione seguente per istruzioni sul collegamento degli altoparlanti. Vedere *Collegamenti utilizzando un cavo di ingresso altoparlanti*.

⑮ Cavo telecomando sistema (venduto a parte)

Collegare il terminale maschio di questo cavo al terminale del telecomando del sistema car stereo. Il terminale femmina può essere collegato al terminale di controllo del relè dell'antenna automatica. Se il car stereo non è dotato di terminale per il telecomando del sistema, collegare il terminale maschio al terminale di alimentazione tramite l'interruttore della chiave di avviamento.

⑯ Fusibile (30 A) × 2

⑰ Lato frontale

⑱ Lato posteriore

⑲ Cavo del comando a distanza del livello di incremento dei bassi (5 m)

⑳ Comando a distanza del livello di incremento dei bassi

Nota

È necessario impostare l'interruttore

INPUT SELECT (selezione ingresso). Per dettagli, vedere *Impostazione dell'unità*. ■

Collegamento delle unità

Prima di collegare l'amplificatore

⚠ AVVERTENZA

- Assicurare i cavi con morsetti per cavi o nastro adesivo. Per proteggere il cablaggio, avvolgere il nastro adesivo intorno al cablaggio nei punti in cui esso si trova a contatto con parti metalliche.
- Non tagliare mai l'isolante della sorgente di alimentazione per collegare l'alimentazione ad altri apparecchi. La capacità di carico di corrente del cavo è limitata.

⚠ ATTENZIONE

- Non cortocircuitare mai i cavi, altrimenti il circuito di protezione potrebbe non funzionare correttamente.
- Non collegare mai direttamente a terra il cavo negativo dell'altoparlante.
- Non legare mai assieme più cavi negativi degli altoparlanti.
- Se il cavo del telecomando di sistema dell'amplificatore viene collegato al terminale di alimentazione tramite l'interruttore della chiave di avviamento (12 V c.c.), l'amplificatore rimarrà sempre acceso quando l'interruttore della chiave di avviamento è attivato, indipendentemente da se il car stereo è acceso o spento. Pertanto la batteria potrebbe scaricarsi se il motore del veicolo rimane a lungo al minimo o con la marcia in folle.
- Installare e instradare il cavo batteria venduto a parte quanto più lontano possibile dai cavi degli altoparlanti. Installare e instradare il cavo batteria venduto a parte, il cavo di messa a terra e i cavi degli altoparlanti e dell'amplificatore quanto più lontano possibile dall'antenna, dal cavo dell'antenna e dal sintonizzatore. ■

Informazioni sulla modalità di collegamento a ponte

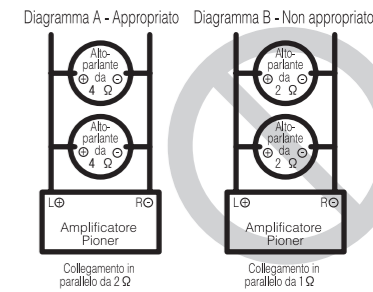

- Non installare o utilizzare questo amplificatore collegando altoparlanti da 2Ω (o inferiore) in parallelo per ottenere una modalità di collegamento a ponte con carico di 1Ω (diagramma B). Se viene eseguito un collegamento a ponte non corretto, l'amplificatore può subire danni oppure emettere fumo o surriscaldarsi. Inoltre, la superficie dell'amplificatore può surriscaldarsi con conseguenti pericoli di ustioni. Per installare o utilizzare correttamente una modalità di collegamento a ponte ed ottenere un carico di 2Ω, collegare due altoparlanti da 4Ω in parallelo, sinistro ⊕ e destro ⊖ (diagramma A) o utilizzare un unico altoparlante da 2Ω. Per ulteriori dettagli sulla procedura corretta di collegamento, consultare il manuale delle istruzioni degli altoparlanti.
- Per eventuali altre domande, contattare un rivenditore locale autorizzato Pioneer o l'assistenza clienti. ■

Collegamento delle unità

Informazioni sulle specifiche compatibili degli altoparlanti

Assicurarsi che gli altoparlanti siano conformi ai seguenti standard, altrimenti sussisterà il rischio di incendi, emissione di fumo o danni. L'impedenza degli altoparlanti deve essere compresa tra 2 Ω e 8 Ω, oppure tra 4 Ω e 8 Ω per i collegamenti a due canali e gli altri collegamenti a ponte.

Subwoofer

Canale altoparlante	Potenza	
Uscita a quattro canali	Ingresso nominale: 100 W min.	
Uscita a due canali	Ingresso nominale: 300 W min.	
Uscita a tre canali	Uscita altoparlante A	Ingresso nominale: 100 W min.
	Uscita altoparlante B	Ingresso nominale: 300 W min.

Altoparlanti diversi dal subwoofer

Canale altoparlante	Potenza	
Uscita a quattro canali	Ingresso massimo: 200 W min.	
Uscita a due canali	Ingresso massimo: 600 W min.	
Uscita a tre canali	Uscita altoparlante A	Ingresso massimo: 200 W min.
	Uscita altoparlante B	Ingresso massimo: 600 W min.

- 1 Sinistra
- 2 Destra
- 3 Uscita altoparlante A
- 4 Uscita altoparlante B

Uscita a due canali (stereo)

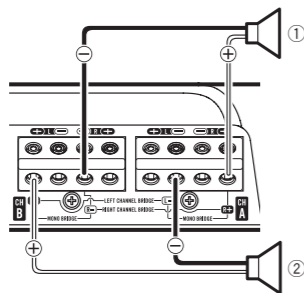

- 1 Uscita altoparlante (destro)
- 2 Uscita altoparlante (sinistro)

It

Collegamento delle unità

Uscita a due canali (mono)

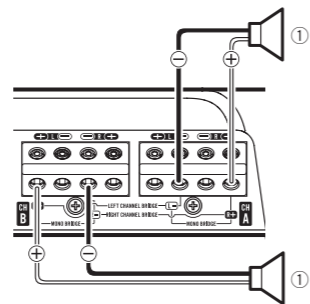

- 1 Uscita altoparlante (mono)

Uscita a tre canali

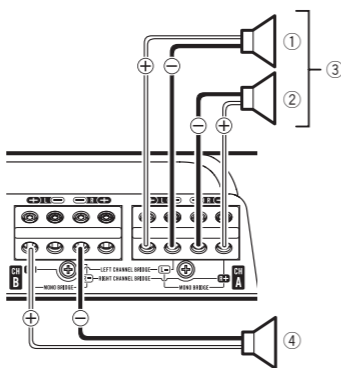

- 1 Sinistra
- 2 Destra
- 3 Uscita altoparlante A
- 4 Uscita altoparlante B (mono)

Collegamenti utilizzando un connettore di ingresso RCA

Collegare il connettore di uscita RCA del car stereo e il connettore di ingresso RCA dell'amplificatore.

- Il connettore di uscita RCA di questa unità trasmette il segnale proveniente dal connettore di ingresso RCA A.

It

Uscita a quattro canali / a tre canali

- Far scorrere l'interruttore **INPUT SELECT** (selezione ingresso) sulla posizione **4CH**.

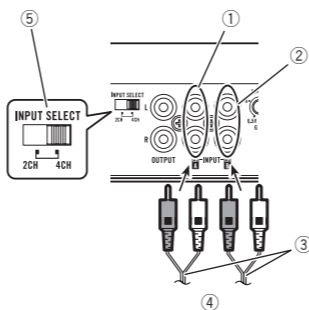

- 1 Connettore di ingresso RCA A
 - 2 Connettore di ingresso RCA B
 - 3 Cavi di collegamento con spine RCA (venduti a parte)
 - 4 Dal car stereo (uscita RCA)
- Se si usa una sola spina di ingresso, ad esempio, se il car stereo dispone di una sola uscita (uscita RCA), collegare la spina al connettore di ingresso RCA A, non al connettore B.
- 5 Interruttore **INPUT SELECT** (selezione ingresso) (posizione **4CH**)

Uscita a due canali (stereo) / (mono)

- Far scorrere l'interruttore **INPUT SELECT** (selezione ingresso) sulla posizione **2CH**.

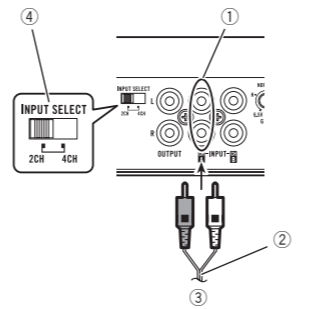

- 1 Connettore di ingresso RCA A
- Per l'uscita a due canali, collegare le spine RCA al connettore di ingresso RCA A.

It

Collegamento delle unità

- 2 Cavi di collegamento con spine RCA (venduti a parte)
- 3 Dal car stereo (uscita RCA)
- 4 Interruttore **INPUT SELECT** (selezione ingresso) (posizione **2CH**)

Collegamenti utilizzando un cavo di ingresso altoparlanti

Collegare i cavi di uscita altoparlanti del car stereo all'amplificatore utilizzando il cavo di ingresso altoparlanti fornito con cavo a terminale RCA.

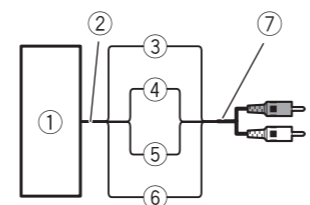

- 1 Car Stereo
 - 2 Uscita altoparlanti
 - 3 Rosso: Destra ⊕
 - 4 Nero: Destra ⊖
 - 5 Nero: Sinistra ⊖
 - 6 Bianco: Sinistra ⊕
 - 7 Cavo di ingresso altoparlanti con cavo a terminale RCA
- Al connettore di ingresso RCA di questa unità

Note

- Se i cavi di ingresso di un'unità principale vengono collegati a questo amplificatore, l'amplificatore si accenderà o spegnerà automaticamente quando l'unità principale viene accesa o spenta. Questa funzione potrebbe non funzionare con alcune unità principali. In tal caso, utilizzare il cavo del telecomando di sistema (venduto a parte). Se vengono collegati contemporaneamente più amplificatori in sincronia, collegare l'unità principale e tutti gli amplificatori utilizzando il cavo del telecomando di sistema.

It

- Collegare il cavo del telecomando di sistema se si desidera accendere solo il car stereo, non l'amplificatore.
- Questo amplificatore seleziona automaticamente la modalità del segnale in ingresso tra il livello RCA e il livello degli altoparlanti mediante la rilevazione del segnale in ingresso.

Connessioni terminali senza saldature

- Poiché il cavo tende ad allentarsi nel tempo, è necessario ispezionarlo e, se necessario, serrarlo a intervalli regolari.
- Non saldare o unire le estremità di cavi attorcigliati insieme.
- Apportare le necessarie regolazioni assicurandosi di non serrare la guaina isolante del cavo.
- Utilizzare il chiavino esagonale fornito per serrare e allentare la vite terminale dell'amplificatore e quindi utilizzarlo per fissare saldamente il cavo. Fare attenzione a non serrare eccessivamente la vite, per non danneggiare il cavo.

Collegamento del terminale di alimentazione

AVVERTENZA

Se il cavo della batteria non viene saldamente fissato al terminale utilizzando le apposite viti, sussisterà il rischio di surriscaldamento, malfunzionamento e lesioni personali, come ustioni lievi.

- Utilizzare sempre il cavo batteria e cavo di messa a terra consigliati, venduti a parte. Collegare il cavo batteria direttamente al terminale positivo (⊕) della batteria del veicolo e il cavo di messa a terra alla scocca del veicolo.

Collegamento delle unità

- Le dimensioni dei cavi consigliate (AWG: American Wire Gauge) sono le seguenti. Il cavo batteria, il cavo di messa a terra e il cavo di messa a terra diretta opzionale devono avere le stesse dimensioni.
- Utilizzare un cavo di dimensioni comprese tra 8AWG e 16AWG come cavo altoparlanti.

Dimensioni cavo batteria e cavo di messa a terra

Lunghezza cavo	Diametro cavo
inferiore a 4,5 m	8 AWG
inferiore a 7,2 m	6 AWG
inferiore a 11,4 m	4 AWG

1 Intradare il cavo batteria dal vano motore all'interno del veicolo.

- Quando si inserisce un cavo batteria attraverso un foro passante appositamente praticato nella scocca del veicolo, prestare attenzione a non cortocircuitare il cavo danneggiandolo con gli spigoli taglienti o frastagliati del foro.

Dopo aver eseguito tutti gli altri collegamenti all'amplificatore, collegare il terminale del cavo batteria al terminale positivo ⊕ della batteria.

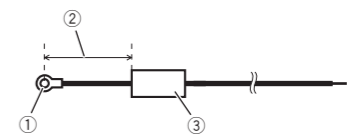

- 1 Terminale positivo ⊕
 - 2 Cavo batteria (venduto a parte)
- La lunghezza massima del cavo tra il fusibile e il terminale ⊕ positivo della batteria è di 30 cm.
- 3 Fusibile (80 A) (venduto a parte)
- Ogni amplificatore deve essere protetto da fusibili separati da 80 A.

It

- 2 Utilizzando delle pinze o una taglierina, spellare l'estremità del cavo della batteria, del telecomando di sistema e quello di messa a terra per esporli di circa 10 mm, quindi torcere le estremità dei cavi.

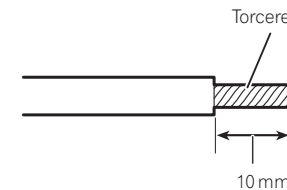

3 Collegare i cavi al terminale.

Fissare saldamente i cavi con le viti terminali.

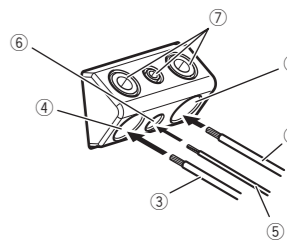

- 1 Cavo batteria
- 2 Terminale di alimentazione
- 3 Cavo di messa a terra
- 4 Terminale GND
- 5 Cavo telecomando sistema
- 6 Terminale telecomando sistema
- 7 Viti terminali

Collegamento dei terminali di uscita altoparlanti

- 1 Utilizzando pinze o una taglierina, esporre le estremità dei cavi degli altoparlanti di circa 10 mm quindi torcere i cavi.

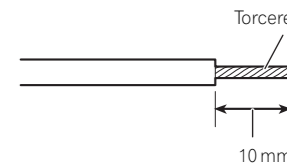

It

Collegamento delle unità

2 Collegare i cavi degli altoparlanti ai terminali di uscita altoparlanti.

Fissare saldamente i cavi con le viti terminali.

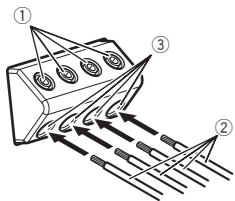

- ① Viti terminali
- ② Cavi altoparlanti
- ③ Terminali di uscita altoparlanti

Installazione

Prima di installare l'amplificatore

⚠ AVVERTENZA

- Per assicurare un'installazione corretta, utilizzare i componenti forniti nel modo indicato. Se vengono utilizzati componenti diversi da quelli forniti, le parti interne dell'amplificatore potrebbero subire danni, o allentarsi, provocando lo spegnimento dell'amplificatore.
- Non eseguire l'installazione in:
 - Posizioni in cui l'unità potrebbe ferire il conducente o i passeggeri se il veicolo frena improvvisamente.
 - Posizioni che potrebbero interferire con la guida, come il pianale di fronte al sedile del conducente.
- Installare le viti autofilettanti in modo tale che le estremità delle viti non entrino a contatto con alcun cavo. Questa precauzione è importante per impedire che i cavi vengano tagliati dalla vibrazione del veicolo, con conseguente pericolo di incendio.
- Accertarsi che i cavi non si impiglino nel meccanismo di scorrimento dei sedili o tocchino le game dei passeggeri del veicolo, provocando cortocircuiti.
- Quando si praticano fori per installare l'amplificatore, verificare sempre che dietro il pannello non si trovi alcun componente. Proteggere tutti i cavi e gli organi importanti (ad esempio, linee del carburante o dei freni, cavi).

⚠ ATTENZIONE

- Per assicurare la corretta dissipazione del calore dall'amplificatore, osservare quanto segue durante l'installazione:
 - Riservare uno spazio adeguato per la corretta ventilazione al di sopra dell'amplificatore.
 - Non coprire l'amplificatore con tappetini di alcun tipo.
- Non posizionare i cavi in luoghi soggetti a surriscaldamento, come le bocchette dell'impianto di riscaldamento.

Installazione

- La posizione di installazione ottimale varia a seconda del modello del veicolo. Fissare l'amplificatore in una posizione sufficientemente rigida.
- Controllare tutti i collegamenti e i sistemi prima dell'installazione finale.
- Dopo aver installato l'amplificatore, verificare che la ruota di scorta, il martinetto e gli attrezzi siano agevolmente accessibili.

Montaggio del comando a distanza del livello di incremento dei bassi

Montare con viti autofilettanti (3 mm × 10 mm) in un luogo facilmente accessibile come ad esempio sotto al cruscotto.

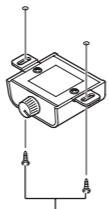

Viti autofilettanti (3 mm × 10 mm)

Esempio di installazione sul pianale o sul telaio

1 Posizionare l'amplificatore nella posizione di installazione desiderata.

Inserire le viti autofilettanti fornite (4 mm × 18 mm) negli appositi fori con un cacciavite in modo che lascino una traccia nella posizione in cui dovranno essere praticati i fori.

2 Praticare fori del diametro di 2,5 mm sulle tracce lasciate dalle viti sulla tappezzeria o direttamente sul telaio.

3 Installare l'amplificatore utilizzando le viti autofilettanti fornite (4 mm × 18 mm).

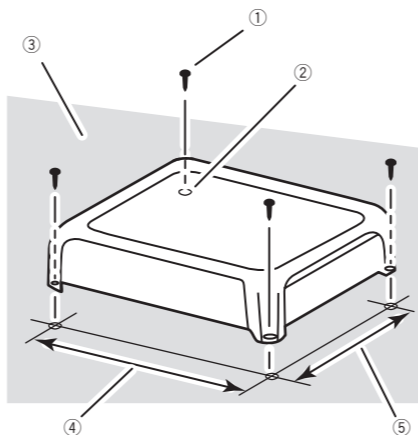

- ① Viti autofilettanti (4 mm × 18 mm)
- ② Praticare un foro di 2,5 mm di diametro.
- ③ Tappezzeria o telaio
- ④ Distanza da foro a foro: 229,5 mm
- ⑤ Distanza da foro a foro: 191,5 mm

Informazioni supplementari

Dati tecnici

Alimentazione	14,4 V di c.c. (variazioni consentite da 10,8 V a 15,1 V)
Messa a terra	Negativa
Consumo	29 A (con potenza continua, 4 Ω)
Corrente media consumata	3,1 A (4 Ω per quattro canali) 4,4 A (4 Ω per due canali, BRIDGE) 4,4 A (2 Ω per quattro canali)
Fusibile	30 A × 2
Dimensioni (L × A × P)	252 mm × 60 mm × 215 mm
Peso	2,5 kg (cavi non inclusi)
Potenza massima prodotta	200 W × 4 (4 Ω) / 600 W × 2 (4 Ω) BRIDGE / TOTALE 1 200 W (300 W × 4)
Potenza d'uscita continua	100 W × 4 (a 14,4 V, 4 Ω, da 20 Hz a 20 kHz, ≤ 1 % THD) 150 W × 4 (a 14,4 V, 2 Ω, 1 kHz, ≤ 1 % THD) 125 W × 4 (a 14,4 V, 1 Ω, 1 kHz, ≤ 1 % THD) 300 W × 2 (a 14,4 V, 4 Ω BRIDGE, 1 kHz, ≤ 1 % THD) 250 W × 2 (a 14,4 V, 2 Ω BRIDGE, 1 kHz, ≤ 1 % THD)
Impedenza di carico	4 Ω (variazioni consentite da 1 Ω a 8 Ω)
Risposta in frequenza	da 10 Hz a 50 kHz (+0 dB, -3 dB)
Rapporto segnale/rumore	...95 dB (rete IEC-A)
Distorsione	0,05 % (10 W, 1 kHz)
Filtro passa basso:	Frequenza di taglio da 40 Hz a 500 Hz Pendenza di taglio -12 dB per ottava
Filtro passa alto:	Frequenza di taglio da 40 Hz a 500 Hz Pendenza di taglio -12 dB per ottava
Incremento dei bassi:	Frequenza 50 Hz Livello da 0 dB a 18 dB
Comando guadagno:	RCA da 200 mV a 6,5 V Altoparlanti da 0,8 V a 16 V

Livello di ingresso massimo / impedenza:
RCA 6,5 V / 25 kΩ
Altoparlante 16 V / 12 kΩ

Specifiche CEA2006



Potenza in uscita 100 W RMS × 4 canali (a 14,4 V, 4 Ω e ≤ 1 % THD+N)
300 W RMS × 2 canali (a 14,4 V, 4 Ω BRIDGE 1 kHz e ≤ 1 % THD+N)
150 W RMS × 4 canali (a 14,4 V, 2 Ω 1 kHz e ≤ 1 % THD+N)
Rapporto S/R 75 dBA (riferimento: 1 W in 4 Ω)

Per ascoltare la musica con la qualità del suono Hi-Res, è consigliabile utilizzare componenti conformi alla High-Resolution Audio Standard della Japan Audio Society.



Il prodotto con questo logo è conforme allo standard Audio ad alta risoluzione definito da Japan Audio Society. Questo logo è usato sotto licenza di Japan Audio Society.

Note

- Caratteristiche tecniche e design sono soggetti a eventuali modifiche senza preavviso.
- Il consumo di corrente medio è uguale circa al consumo di corrente da questa unità quando viene ricevuto un segnale audio. Utilizzare questo valore per il calcolo del consumo di corrente totale con più amplificatori di potenza.

Antes de comenzar

Gracias por haber adquirido este producto PIONEER

Lea con detenimiento este manual antes de utilizar el producto por primera vez para que pueda darle el mejor uso posible. Es muy importante que lea y cumpla con la información que aparece bajo los mensajes de **ADVERTENCIA** y **PRECAUCIÓN** de este manual. Una vez leído, guarde el manual en un lugar seguro y a mano para poder consultarlo en el futuro.



Si desea deshacerse de este producto, no lo mezcle con los residuos generales de su hogar. De conformidad con la legislación vigente, existe un sistema de recogida distinto para los productos electrónicos que requieren un procedimiento adecuado de tratamiento, recuperación y reciclado.

Las viviendas privadas en los estados miembros de la UE, en Suiza y Noruega pueden volver gratuitamente sus productos electrónicos usados en los centros de recolección previstos o bien en una tienda minorista (si adquieren un producto similar nuevo). En el caso de los países que no se han mencionado en el párrafo anterior, póngase en contacto con las autoridades locales a fin de conocer el método de eliminación correcto. Al actuar siguiendo estas instrucciones, se asegurará de que el producto eliminado se someta a los procesos de tratamiento, recuperación y reciclaje necesarios, evitando de este modo efectos potencialmente negativos en el entorno y la salud humana. ■

Es

Visite nuestro sitio Web

Visítenos en la siguiente dirección:
<http://pioneer.jp/en/info/globalnetwork/>
En nuestro sitio Web ofrecemos la información más reciente acerca de PIONEER CORPORATION. ■

En caso de problemas con el dispositivo

En caso de que este producto no funcione correctamente, contacte con su distribuidor o con el servicio técnico oficial Pioneer más próximo a su domicilio. ■

Antes de conectar/instalar el amplificador

⚠ ADVERTENCIA

- Las ranuras y aberturas del armario se proporcionan con finalidades de ventilación, para garantizar un funcionamiento fiable del producto y para protegerlo del sobrecalentamiento. Para evitar el peligro de incendio, las aberturas nunca deben bloquearse ni cubrirse con objetos (como papeles, alfombras o paños).
- Esta unidad es para vehículos con una batería de 12 V y conexión a tierra negativa. Antes de instalarla en una caravana, un camión o un autobús, compruebe el voltaje de la batería.
- Siempre conecte primero el cable a tierra cuando instale esta unidad. Dicho cable debe estar conectado adecuadamente a las partes metálicas de la carrocería del automóvil. El cable a tierra del amplificador de esta unidad debe conectarse al automóvil por separado usando tornillos diferentes. Si el tornillo para el cable a tierra se afloja o se cae, puede provocar incendios, humo o averías.
- Asegúrese de instalar el fusible al cable de la batería.

Antes de comenzar

- Utilice siempre un fusible de la corriente nominal indicada. El uso de un fusible inadecuado podría provocar sobrecalentamiento y humo, daños personales y materiales, lesiones e incluso quemaduras.
- Compruebe las conexiones de la fuente de alimentación y los altavoces si se funde el fusible del cable de la batería vendido por separado o el fusible del amplificador. Determine y solucione el problema y después reemplace el fusible por otro de características idénticas.
- El amplificador debe instalarse en una superficie plana. Instalarlo en una superficie que no sea plana o con protuberancias puede resultar en un funcionamiento defectuoso.
- Cuando instale el amplificador, no deje que ninguna pieza o tornillo extra quede atrapada entre el amplificador y el automóvil. De lo contrario, puede producirse un fallo en su funcionamiento.
- No permita que esta unidad entre en contacto con líquidos, ya que puede producir una descarga eléctrica. Además, el contacto con líquidos puede causar daños en la unidad, humo y recalentamiento.
- Ante cualquier anomalía, la fuente de alimentación del amplificador se desconecta para evitar averías en el equipo. Si esto ocurre, desconecte el sistema y compruebe las conexiones de la fuente de alimentación y del altavoz. Si no consigue determinar el problema, contacte con su distribuidor.
- Desconecte siempre primero el terminal negativo ⊖ de la batería para evitar riesgos de descarga eléctrica o un cortocircuito durante la instalación.
- No intente desarmar ni modificar esta unidad, de lo contrario, podría provocar un incendio, una descarga eléctrica u otros fallos en el funcionamiento.

Es

⚠ PRECAUCIÓN

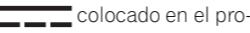
- Mantenga siempre el volumen lo suficientemente bajo como para poder escuchar los sonidos que provienen del exterior.
- El uso prolongado del estéreo del vehículo mientras el motor permanece inactivo o en marcha al ralentí puede agotar la batería.
- Este producto se ha evaluado bajo condiciones moderadas y tropicales de acuerdo con los Requisitos de seguridad, IEC 60065, para dispositivos de audio, vídeo y dispositivos electrónicos similares.
- El símbolo gráfico  colocado en el producto significa corriente continua.

Acerca de la función de protección

Este producto incluye una función de protección. Si el producto detecta alguna anomalía, se activarán las siguientes funciones para proteger el producto y la salida de los altavoces.

- El indicador **POWER/PROTECT** se iluminará en rojo y el amplificador se apagará en las situaciones indicadas a continuación.
 - Si sube demasiado la temperatura del interior del amplificador.
 - Si se aplica un voltaje CC al terminal de salida del altavoz.
- El indicador **POWER/PROTECT** se iluminará en rojo y la salida de sonido se silenciará en las situaciones indicadas a continuación.
 - Si se encuentran cortocircuitados el terminal de salida del altavoz y el cable del altavoz. ■

Configuración de la unidad

Qué es cada cosa

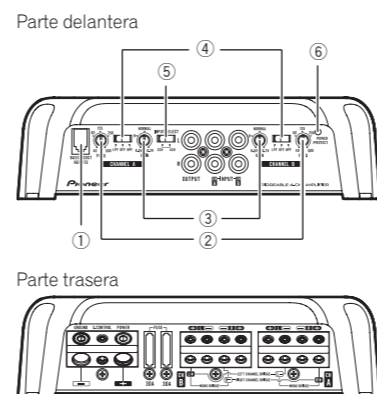

Para ajustar el interruptor, si es preciso utilice un destornillador de cabeza plana.

① Conector BASS BOOST REMOTE (mando a distancia del nivel de intensificación de graves)

Al conectar el mando a distancia del nivel de intensificación de graves al conector de la unidad principal se podrá seleccionar el nivel de intensificación de graves de 0 dB a 18 dB.

- El ajuste del nivel de intensificación de graves se aplica sólo a la salida **CHANNEL B** (canal B).
- Para las instrucciones de la conexión del mando a distancia de intensificación de graves al amplificador, consulte *Diagrama de conexión*.

② Control FREQ (frecuencia de corte)

La frecuencia de corte que se puede seleccionar es de 40 Hz a 500 Hz si el conmutador de selección **LPF/HPF** está en **LPF** o **HPF**.

③ Control de GAIN (ganancia)

Mediante el ajuste de los controles de ganancia **CHANNEL A** (canal A) y **CHANNEL B** (canal B) se puede regular la salida de estéreo del vehículo al amplifica-

Es

dor Pioneer. La posición predefinida es **NORMAL**.

Si la salida sigue siendo baja, incluso al subir el volumen del estéreo del vehículo, posicione los controles en un nivel más bajo. Si se escucha cierta distorsión al subir el volumen del vehículo, posicione estos controles en un nivel superior.

- Si sólo utiliza un conector de entrada, configure los controles de ganancia en las salidas del altavoz A y B en la misma posición.
- Para el uso con un estéreo de vehículo provisto de RCA (salida estándar de 500 mV), posicione en **NORMAL**. Para el uso con un estéreo de vehículo Pioneer provisto de RCA, con una salida máxima de 4 V o superior, ajuste el nivel para que coincida con la salida de estéreo del vehículo.
- Para el uso con un estéreo de vehículo provisto de RCA con salida de 4 V, posicione en **H**.

④ Interruptor de selección de LPF (filtro de paso bajo)/HPF (filtro de paso alto)

Cambia los ajustes según el altavoz conectado.

- Cuando el altavoz de subgraves esté conectado: Seleccione **LPF**. Esta opción elimina las frecuencias altas y reproduce las bajas.
- Cuando el altavoz de toda la gama esté conectado: Seleccione **HPF** o **OFF**. **HPF** elimina las frecuencias bajas y reproduce las altas. **OFF** reproduce la gama completa de frecuencias.

⑤ Interruptor de INPUT SELECT (selección de entrada)

Seleccione **2CH** para la entrada de dos canales y **4CH** para la entrada de cuatro canales.

Configuración de la unidad

⑥ Indicador POWER/PROTECT

El indicador de encendido se ilumina para indicar que está activado (ON).

- Si algo no funciona con normalidad, el indicador se vuelve rojo. ■

Configuración correcta de la ganancia

- Función de protección incluida para evitar posibles fallos en la unidad y/o altavoces debido a una salida excesiva, al uso indebido o a una conexión inadecuada.
- Al reproducir sonidos demasiado altos, etc., esta función interrumpe la reproducción durante unos segundos como una función normal, y retoma la reproducción cuando se baja el volumen de la unidad principal.
- Una interrupción en la salida del sonido puede indicar un ajuste incorrecto del control de ganancia. Para garantizar una reproducción continua cuando el volumen de la unidad es alto, configure el control de ganancia del amplificador en un nivel adecuado para el nivel de salida máxima del preamplificador (pre-out), de manera que el volumen permanezca sin cambios y le permita controlar la salida excesiva.
- Una vez corregido el volumen y los ajustes de ganancia, el sonido de la unidad aún se interrumpe cada cierto tiempo. De presentarse esta situación, contacte con el servicio técnico oficial Pioneer más cercano a su domicilio.

Control de ganancia de esta unidad

Nivel de salida del preamplificador: 2 V (estándar: 500 mV)

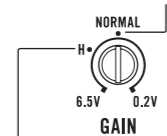

Nivel de salida del preamplificador: 4 V

La imagen anterior muestra un ajuste de ganancia **NORMAL**.

Relación entre ganancia del amplificador y corriente de salida de la unidad principal

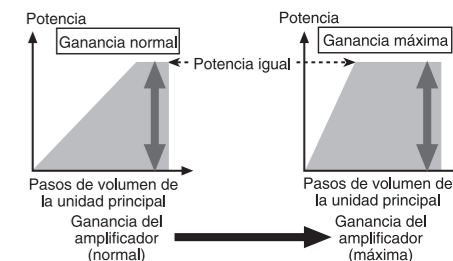

Si la ganancia del amplificador se aumenta incorrectamente, sólo incrementará la distorsión, con un ligero aumento de la potencia.

Forma de onda de la señal en la reproducción con el volumen alto utilizando el control de ganancia del amplificador

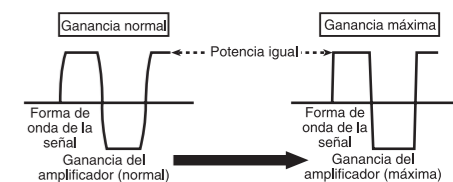

Si la forma de onda de la señal se distorsiona debido a una salida demasiado alta, incluso si se aumenta la ganancia del amplificador, la potencia de salida solo se modificará ligeramente. ■

Es

Conexión de las unidades

Diagrama de conexión

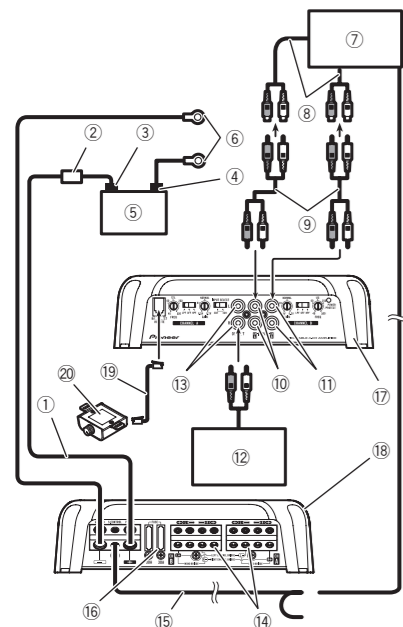

- Cable de batería (se vende por separado)
 - La longitud máxima del cable entre el fusible y el terminal positivo \oplus de la batería es de 30 cm.
 - Para el tamaño del cable, consulte *Conexión del terminal de potencia*. El cable de la batería, el cable de puesta a tierra y el cable directo de tierra opcional tienen que tener el mismo tamaño. Tras completar el resto de conexiones del amplificador, conecte el terminal del cable de la batería del amplificador al terminal positivo \oplus de la batería.
- Fusible (80 A) (se vende por separado)
 - Cada amplificador ha de llevar sus propios fusibles de 80 A.
- Terminal positivo \oplus
- Terminal negativo \ominus
- Batería (se vende por separado)

Es

Conexión de las unidades

Antes de conectar el amplificador

⚠ ADVERTENCIA

- Asegure el cableado con pinzas para cables o cinta adhesiva. Para proteger el cableado, envuelva con cinta adhesiva las partes que estén en contacto con piezas metálicas.
- Nunca corte el aislamiento de la fuente de alimentación para suministrar energía otros equipos. La capacidad de corriente del cable es limitada.

⚠ PRECAUCIÓN

- Nunca acorte ningún cable, ya que el circuito de protección podría no funcionar correctamente.
- Nunca conecte el cable negativo de los altavoces directamente a tierra.
- Nunca empalme los cables negativos de varios altavoces.
- Si el cable de control a distancia del sistema del amplificador está conectado a un terminal de potencia a través de la llave de encendido (12 V cc), el amplificador permanecerá activo tanto si el estereo del vehículo está apagado como encendido, lo que puede agotar la batería si el motor permanece inactivo o en marcha al ralentí.
- Instale y pase el cable de la batería (adquirido por separado) lo más lejos posible de los cables del altavoz. Instale y pase el cable de la batería (adquirido por separado), junto con el cable de puesta a tierra, los cables del altavoz y el amplificador lo más lejos posible de la antena, del cable de la antena y del sintonizador.

Acerca de una especificación adecuada del altavoz

Asegúrese de que los altavoces cumplen con los siguientes estándares; en caso contrario, existe riesgo de incendio, humo y otros daños. La impedancia del altavoz es de $2\ \Omega$ a $8\ \Omega$, o de $4\ \Omega$ a $8\ \Omega$ en las conexiones de dos canales y otras en puente.

Es

Conexión de las unidades

Altavoz de subgraves

Canal del altavoz	Potencia
Salida de cuatro canales	Entrada nominal: Min. 100 W
Salida de dos canales	Entrada nominal: Min. 300 W
Salida de tres canales	Salida de altavoz A: Entrada nominal: Min. 100 W Salida de altavoz B: Entrada nominal: Min. 300 W

Aparte del altavoz de subgraves

Canal del altavoz	Potencia
Salida de cuatro canales	Entrada máx.: Min. 200 W
Salida de dos canales	Entrada máx.: Min. 600 W
Salida de tres canales	Salida de altavoz A: Entrada máx.: Min. 200 W Salida de altavoz B: Entrada máx.: Min. 600 W

Conexión de altavoces

El modo de salida del altavoz puede ser de cuatro, tres (estéreo y monoaural) o dos canales (estéreo o monoaural). Conecte los conectores del altavoz según el modo y las figuras detalladas a continuación.

Es

Conexión de las unidades

Salida de dos canales (monoaural)

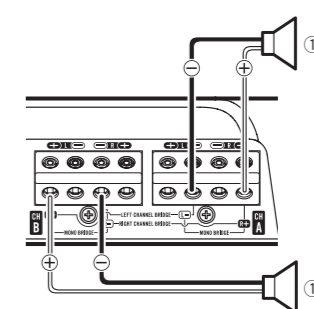

- Salida del altavoz (monoaural)

Salida de tres canales

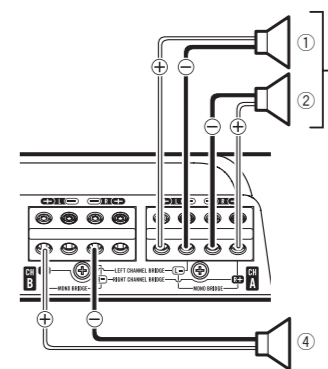

- Izquierda
- Derecha
- Salida de altavoz A
- Salida de altavoz B (monoaural)

Conexiones al utilizar una toma de entrada RCA

Conecte la toma de salida RCA del estereo del vehículo y la toma de entrada RCA del amplificador.

- La toma de salida RCA de esta unidad emite la señal generada por la toma de entrada RCA A.

Salida de cuatro canales / tres canales

- Deslice el interruptor **INPUT SELECT** (selector de entrada) a la posición **4CH**.

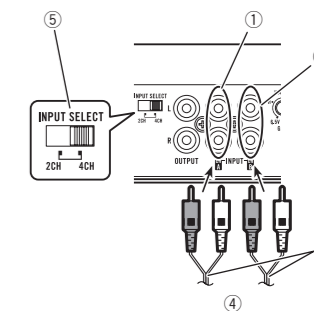

- Toma de entrada RCA A
- Toma de entrada RCA B
- Conexión de los cables con conectores RCA (se venden por separado)
- Desde el estereo del vehículo (salida RCA) Si sólo se utiliza un conector de entrada, por ejemplo, cuando el estereo del vehículo sólo tiene una salida (salida RCA), conecte el conector a la toma de entrada RCA A en vez de B.
- Interruptor de **INPUT SELECT** (selección de entrada) (posición **4CH**)

Salida de dos canales (estéreo) / (monoaural)

- Deslice el interruptor **INPUT SELECT** (selector de entrada) a la posición **2CH**.

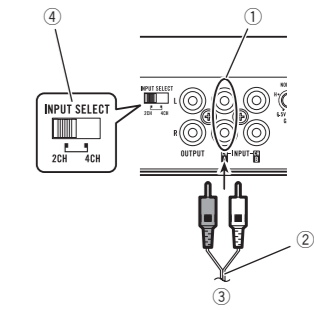

- Toma de entrada RCA A

Es

Conexión de las unidades

Para la salida de dos canales, conecte los conectores RCA a la toma de entrada RCA A.

- Conexión de cable con conectores de terminal RCA (se venden por separado)
- Desde el estéreo del vehículo (salida RCA)
- Interruptor de **INPUT SELECT** (selección de entrada) (posición **2CH**)

Conexiones al utilizar el cable de entrada del altavoz

Conecte los cables de salida del altavoz del estéreo del vehículo al amplificador utilizando el cable de entrada del altavoz facilitado con el cable del conector RCA.

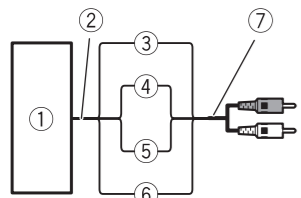

- Estéreo del vehículo
- Salida del altavoz
- Rojo: derecha ⊕
- Negro: derecha ⊖
- Negro: izquierda ⊖
- Blanco: izquierda ⊕
- Cable de entrada del altavoz con el cable del conector RCA

A la toma de entrada RCA de esta unidad

Notas

- Si se conectan los cables del altavoz de una unidad principal a este amplificador, el amplificador se activará automáticamente al conectar la unidad principal. Cuando se desconecte la unidad principal, el amplificador se apagará automáticamente. Esta función puede no funcionar con algunas unidades principales. De presentarse esta situación, utilice un cable de control a distancia del sistema (se vende por separado). Si se co-

Es

Conexión de las unidades

Conexión del terminal de potencia

⚠ ADVERTENCIA

Si el cable de la batería no está correctamente fijado al terminal mediante los tornillos para terminales, existe cierto riesgo de sobrecalentamiento, funcionamiento defectuoso y daños, incluyendo pequeñas quemaduras.

- Utilice siempre el cable de la batería y el cable de toma a tierra recomendados, disponibles por separado. Conecte el cable de la batería directamente al terminal positivo (⊕) de la batería del vehículo y el cable de toma a tierra a la carrocería del automóvil.
- El tamaño recomendado de los cables (AWG: sistema americano de calibres de alambres) es el siguiente. El cable de la batería, el cable de puesta a tierra y el cable directo de tierra opcional han de tener el mismo tamaño.
- Utilice un cable de 8 AWG a 16 AWG para el cable del altavoz.

Tamaño del cable de la batería y del cable de puesta a tierra

Longitud del cable	Tamaño del cable
inferior a 4,5 m	8 AWG
inferior a 7,2 m	6 AWG
inferior a 11,4 m	4 AWG

1 Pase el cable de la batería desde el compartimento del motor hasta el interior del vehículo.

- Al hacer un agujero para el paso del cable en la carrocería del vehículo y tender un cable de batería por él, tenga cuidado de no cortocircuitar el cable dañándolo con cantos afilados o las rebabas del agujero.

Tras completar el resto de conexiones del amplificador, finalmente conecte el terminal del cable de la batería del amplificador al terminal positivo ⊕ de la batería.

Es

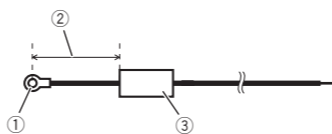

- Terminal positivo ⊕
- Cable de batería (se vende por separado) La longitud máxima del cable entre el fusible y el terminal positivo ⊕ de la batería es de 30 cm.
- Fusible (80 A) (se vende por separado) Cada amplificador ha de llevar sus propios fusibles de 80 A.

2 Utilice un cortaalambres o un cutter para pelar los extremos del cable de la batería, del cable de puesta a tierra y del cable del control remoto del sistema y dejar desnudo aproximadamente 10 mm del extremo de cada uno de los cables y, a continuación, retuerza los extremos expuestos de los cables.

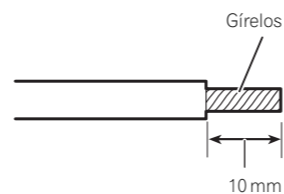

3 Conecte los cables al terminal.

Fije los cables firmemente utilizando los tornillos para terminales.

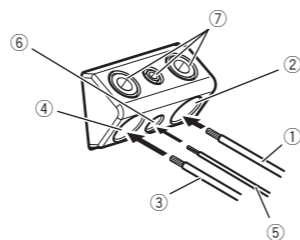

- Cable de batería
- Terminal de potencia

Conexión de las unidades

- Cable de puesta a tierra
- Terminal de puesta a tierra
- Cable de control a distancia del sistema
- Terminal de control a distancia del sistema
- Tornillos para terminales

Conexión de los terminales de salida del altavoz

1 Utilice un cortaalambres o un cúter para pelar los extremos de los cables de los altavoces aproximadamente 10 mm y trence el cable.

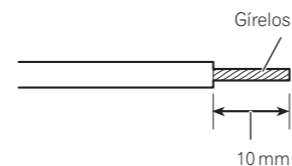

2 Conecte los cables del altavoz a los terminales de salida del altavoz.

Fije los cables firmemente utilizando los tornillos para terminales.

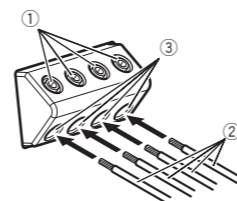

- Tornillos para terminales
- Cables del altavoz
- Terminales de salida del altavoz

Instalación

Antes de instalar el amplificador

⚠ ADVERTENCIA

- Para garantizar una instalación correcta, utilice las piezas facilitadas del modo indicado. El uso de otras piezas diferentes a las facilitadas, puede dañar las partes internas del amplificador o alojarse haciendo que éste se apague.
- No instalar en:
 - Lugares donde pueda lesionar al conductor o a los pasajeros en caso de detener el vehículo de repente.
 - Lugares donde pueda interferir con la conducción, como es la zona situada en frente del asiento del conductor.
- Coloque tornillos de rosca cortante de tal manera que el extremo del tornillo no toque ningún cable. Esto es muy importante para evitar que los cables terminen cortándose por la vibración del vehículo, lo que podría ocasionar un incendio.
- Asegúrese de que los cables no quedan atrapados en el mecanismo de deslizamiento de los asientos o toquen las piernas de los pasajeros en un vehículo ya que esto podría producir un cortocircuito.
- Cuando realice un agujero para instalar el amplificador, asegúrese siempre de que no haya ninguna pieza detrás del panel y proteja todos los cables y equipos importantes (p. ej. líneas de freno/combustible, cableado eléctrico) para evitar daños.

⚠ PRECAUCIÓN

- Para garantizar una disipación térmica adecuada del amplificador, asegúrese de lo siguiente durante la instalación:
 - Deje suficiente espacio sobre el amplificador para que la ventilación sea adecuada.
 - No cubra el amplificador con una alfombra o moqueta.
- Coloque todos los cables alejados de lugares calientes, como cerca de la salida del calefactor.

Es

Instalación

- El lugar idóneo para la instalación difiere según el modelo del vehículo. Fije el amplificador a un lugar lo suficientemente rígido.
- Compruebe todas las conexiones y sistemas antes de la instalación final.
- Después de instalar el amplificador, confirme que la rueda de repuesto, las tomas y demás herramientas pueden retirarse fácilmente.

Conexión del mando a distancia de la intensificación de graves

Fíjelo con los tornillos con rosca cortante (3 mm × 10 mm) en un lugar fácilmente accesible, por ejemplo, debajo del salpicadero.

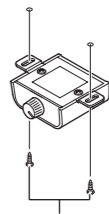

Tornillos de rosca cortante (3 mm × 10 mm)

Ejemplo de instalación en la alfombra o chasis

1 Coloque el amplificador en el lugar de instalación deseado.

Inserte los tornillos de rosca cortante facilitados (4 mm × 18 mm) en los orificios correspondientes y apriételos con un destornillador de manera que dejen una marca donde se vayan a perforar los orificios de instalación.

2 Perfore orificios de 2,5 mm de diámetro en el punto marcado, ya sea en la alfombra o directamente en el chasis.

3 Instale el amplificador utilizando los tornillos con rosca cortante facilitados (4 mm × 18 mm).

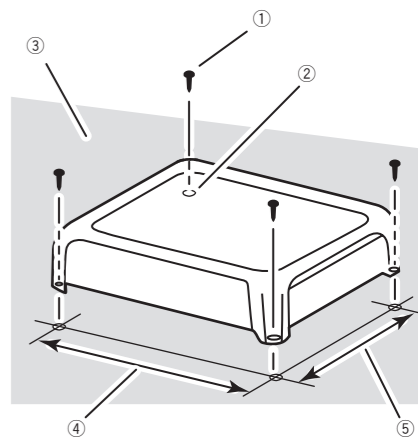

- Tornillos de rosca cortante (4 mm × 18 mm)
- Perfore un orificio de 2,5 mm de diámetro.
- Moqueta o chasis del automóvil
- Distancia entre agujero y agujero: 229,5 mm
- Distancia entre agujero y agujero: 191,5 mm

Es

Información adicional

Especificaciones

Fuente de alimentación 14,4V cc (10,8V a 15,1 V permisible)

Sistema de derivación a tierra

..... Tipo negativo

Consumo actual 29 A (a potencia continua, 4Ω)

Consumo medio de corriente

..... 3,1 A (4Ω para cuatro canales)

..... 4,4 A (4Ω para dos canales, PUENTE)

..... 4,4 A (2Ω para cuatro canales)

Fusible 30 A × 2

Dimensiones (An × Al × Pr)

..... 252 mm × 60 mm × 215 mm

Peso 2,5 kg

(conectores para cableado no incluidos)

Potencia de salida máxima

..... 200 W × 4 (4Ω) / 600 W × 2 (4Ω) PUENTE / TOTAL
1 200 W (300 W × 4)

Potencia de salida continua

..... 100 W × 4 (a 14,4 V, 4Ω

20 Hz A 20 kHz, ≤ 1 % THD)

..... 150 W × 4 (a 14,4 V, 2Ω, 1 kHz, ≤ 1 % THD)

..... 125 W × 4 (a 14,4 V, 1Ω, 1 kHz, ≤ 1 % THD)

..... 300 W × 2 (a 14,4 V, 4Ω PUENTE, 1 kHz, ≤ 1 % THD)

..... 250 W × 2 (a 14,4 V, 2Ω PUENTE, 1 kHz, ≤ 1 % THD)

Impedancia de carga 4Ω (1Ω a 8Ω permisibles)

Respuesta de frecuencia 10 Hz a 50 kHz (+0 dB, -3 dB)

Relación de señal a ruido 95 dB (red IEC-A)

Distorsión 0,05 % (10 W, 1 kHz)

Filtro de paso bajo:

Frecuencia de corte 40 Hz a 500 Hz

Pendiente de corte -12 dB/oct

Filtro de paso alto:

Frecuencia de corte 40 Hz a 500 Hz

Pendiente de corte -12 dB/oct

Intensificación de graves:

Frecuencia 50 Hz

Nivel 0 dB a 18 dB

Control de ganancia:

RCA 200 mV a 6,5 V

Altavoz 0,8 V a 16 V

Nivel de entrada máximo / impedancia:

RCA 6,5 V / 25 kΩ

Altavoz 16 V / 12 kΩ

Especificaciones CEA2006



Potencia de salida 100 W RMS × 4 canales (a 14,4 V, 4Ω y ≤ 1 % THD+N)

..... 300 W RMS × 2 canales (a 14,4 V, 4Ω PUENTE 1 kHz y ≤ 1 % THD+N)

..... 150 W RMS × 4 canales (a 14,4 V, 2Ω 1 kHz y ≤ 1 % THD+N)

Relación de señal a ruido 75 dBA (referencia: 1 W a 4Ω)

Para poder escuchar con calidad de sonido en Hi-Res, se recomienda que todos los componentes cumplan con el estándar de la Japan Audio Society.



El producto con este logotipo se ajusta al estándar de audio en High-Resolution definido por Japan Audio Society. Este logo se usa bajo licencia de Japan Audio Society.

Notas

- Las especificaciones y el diseño están sujetos a modificaciones sin previo aviso.
- El consumo medio de corriente es casi el consumo de corriente máximo de esta unidad, cuando recibe una señal de audio. Utilice este valor cuando tenga que trabajar con la corriente total consumida por varios amplificadores de potencia. ▣