

# Pioneer

## AVH-Z9200DAB

DVD RDS AV RECEIVER

AUTORADIO AV RDS LECTEUR DVD

SINTOLETTORE DVD RDS CON AV

RADIO AV RDS CON DVD

DVD-RDS-AV-EMPFÄNGER

DVD RDS AV-ONTVANGER

Installation Manual  
Manuel d'installation  
Manuale d'installazione  
Manual de instalación  
Installationsanleitung  
Installatiehandleiding

English

Français

Italiano

Español

Deutsch

Nederlands

# Connection

## Precautions

### Your new product and this manual

- Do not operate this product, any applications, or the rear view camera option (if purchased) if doing so will divert your attention in any way from the safe operation of your vehicle. Always observe safe driving rules and follow all existing traffic regulations. If you experience difficulty in operating this product, pull over, park your vehicle in a safe location and apply the handbrake before making the necessary adjustments.
- Do not install this product where it may (i) obstruct the driver's vision, (ii) impair the performance of any of the vehicle's operating systems of safety features, including airbags, hazard lamp buttons, or (iii) impair the driver's ability to safely operate the vehicle. In some cases, it may not be possible to install this product because of the vehicle type or the shape of the vehicle interior.

## Important safeguards

### WARNING

Pioneer does not recommend that you install this product yourself. This product is designed for professional installation only. We recommend that only authorised Pioneer service personnel, who have special training and experience in mobile

electronics, set up and install this product. NEVER SERVICE THIS PRODUCT YOURSELF. Installing or servicing this product and its connecting cables may expose you to the risk of electric shock or other hazards, and can cause damage to this product that is not covered by warranty.

## Precautions before connecting the system

### WARNING

Do not take any steps to tamper with or disable the handbrake interlock system which is in place for your protection. Tampering with or disabling the handbrake interlock system could result in serious injury or death.

### CAUTION

- Secure all wiring with cable clamps or electrical tape. Do not allow any bare wiring to remain exposed.
- Do not directly connect the yellow lead of this product to the vehicle battery. If the lead is directly connected to the battery, engine vibration may eventually cause the insulation to fail at the point where the wire passes from the passenger compartment into the engine compartment. If the yellow lead's insulation tears as a result of contact with metal parts, short-circuiting can occur, resulting in considerable danger.
- It is extremely dangerous to allow cables to become wound around the steering column or gearstick. Be sure to install this product, its cables, and wiring away in such so that they will not obstruct or hinder driving.

- Make sure that the cables and wires will not interfere with or become caught in any of the vehicle's moving parts, especially the steering wheel, gearstick, handbrake, sliding seat tracks, doors, or any of the vehicle's controls.
- Do not route wires where they will be exposed to high temperatures. If the insulation heats up, wires may become damaged, resulting in a short circuit or malfunction and permanent damage to the product.
- Do not shorten any leads. If you do, the protection circuit (fuse holder, fuse resistor or filter, etc.) may fail to work properly.
- Never feed power to other electronic products by cutting the insulation of the power supply lead of this product and tapping into the lead. The current capacity of the lead will be exceeded, causing overheating.

## Before installing this product

- Use this unit with a 12-volt battery and negative earthing only. Failure to do so may result in a fire or malfunction.
- To avoid shorts in the electrical system, be sure to disconnect the (-) battery cable before installation.

## To prevent damage

### WARNING

- Use speakers over 50 W (maximum input power) and between 4  $\Omega$  to 8  $\Omega$  (impedance value). Do not use 1  $\Omega$  to 3  $\Omega$  speakers for this product.
- The black lead is earth. Please earth this lead separately from the earth of high current products such as power amps. Do not earth more than one product

together with the earth from another product. For example, you must separately earth any amp unit away from the earth of this product. Connecting earths together can cause a fire and/or damage the products if their earths became detached.

- When replacing the fuse, be sure to only use a fuse of the rating prescribed on this product.
- When disconnecting a connector, pull the connector itself. Do not pull the lead, as you may pull it out of the connector.
- This product cannot be installed in a vehicle without ACC (accessory) position on the ignition switch.



ACC position



No ACC position

- To avoid short-circuiting, cover the disconnected lead with insulating tape. It is especially important to insulate all unused speaker leads, which if left uncovered may cause a short circuit.
- For connecting a power amp or other devices to this product, refer to the manual for the product to be connected.
- The graphical symbol  placed on the product means direct current.

## Notice for the blue/white lead

- When the ignition switch is turned on (ACC ON), a control signal is output through the blue/white lead. Connect to an external power amp's system remote control terminal, the auto-aerial relay control terminal, or the aerial booster power control terminal (max. 300 mA 12

V DC). The control signal is output through the blue/white lead, even if the audio source is switched off.

### Important

When this product is in [Power OFF] mode, the control signal is also turned off. If [Power OFF] mode is cancelled, the control signal is output again and the aerial is extended with the auto aerial function (if the aerial is being used). Be careful so that the extended aerial does not come into contact with any obstacles.

## Rear panel (main terminals)

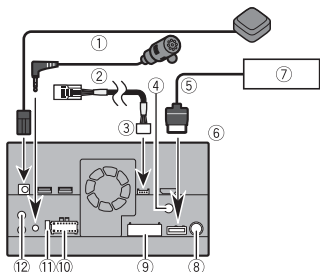

- ① GPS aerial 3.55 m
- ② Microphone 3 m
- ③ Vehicle Bus conversion cable 13 cm  
Refer to the instruction manual for the Vehicle Bus adapter (sold separately).
- ④ Digital Radio aerial input
- ⑤ RGB cable (supplied with Navigation system)
- ⑥ This product
- ⑦ Pioneer navigation system  
Contact your dealer to inquire about the connectable navigation unit.
- ⑧ Aerial jack
- ⑨ AV cable IN/OUT

- ⑩ Power supply
- ⑪ Fuse (10 A)
- ⑫ Wired remote input  
Hard-wired remote control adapter can be connected (sold separately).

## Power cord

**WARNING**  
**IMPROPER CONNECTION MAY RESULT IN SERIOUS DAMAGE OR INJURY INCLUDING ELECTRICAL SHOCK, AND INTERFERENCE WITH THE OPERATION OF THE VEHICLE'S ANTILOCK BRAKING SYSTEM, AUTOMATIC TRANSMISSION AND SPEEDOMETER INDICATION.**

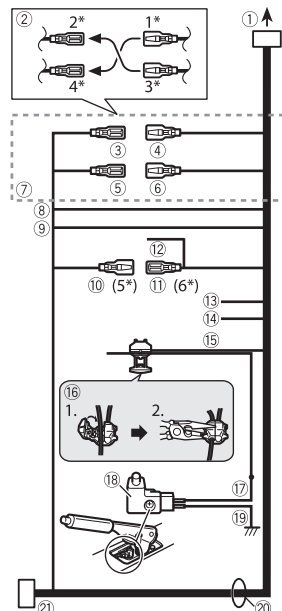

- ① To power supply
- ② Depending on the kind of vehicle, the function of 2\* and 4\* may be different. In this case, be sure to connect 1\* to 4\* and 3\* to 2\*.
- ③ Yellow (2\*)  
Back-up (or accessory)
- ④ Yellow (1\*)  
Connect to the constant 12 V supply terminal.
- ⑤ Red (4\*)  
Accessory (or back-up)
- ⑥ Red (3\*)  
Connect to terminal controlled by ignition switch (12 V DC).
- ⑦ Connect leads of the same colour to each other.
- ⑧ Orange/white  
To lighting switch terminal.
- ⑨ Black (earth)  
To vehicle (metal) body.
- ⑩ Blue/white (5\*)  
The pin position of the ISO connector will differ depending on the type of vehicle. Connect 5\* and 6\* when Pin 5 is an aerial control type. In another type of vehicle, never connect 5\* and 6\*.
- ⑪ Blue/white (6\*)  
Connect to auto-aerial relay control terminal (max. 300 mA 12 V DC).
- ⑫ Blue/white  
Connect to system control terminal of the power amp (max. 300 mA 12 V DC).
- ⑬ Violet/white  
Of the two lead wires connected to the back lamp, connect the one in which the voltage changes when the gear shift is in the REVERSE (R) position. This connection enables the unit to sense whether the car is moving forwards or backwards.
- ⑭ Pink  
Car speed signal input
- ⑮ Light green  
Used to detect the ON/OFF status of the handbrake. This lead must be connected to the power supply side of the handbrake switch.
- ⑯ Connection method  
Clamp the lead (1) then clamp firmly with needle-nosed pliers (2).
- ⑰ Power supply side
- ⑱ Handbrake switch
- ⑲ Earth side
- ⑳ Speaker leads  
White: Front left + or high range left +  
White/black: Front left - or high range left -  
Grey: Front right + or high range right +  
Grey/black: Front right - or high range right -

Green: Rear left + or middle range left +  
Green/black: Rear left – or middle range left –

Violet: Rear right + or middle range right +

Violet/black: Rear right – or middle range right –

#### ⑪ ISO connector

In some vehicles, the ISO connector may be divided into two. In this case, be sure to connect to both connectors.

#### NOTES

- The position of the speed detection circuit and the position of the handbrake switch vary depending on the vehicle model. For details, consult your authorised Pioneer dealer or an installation professional.
- When a subwoofer is connected to this product instead of a rear speaker, change the rear output setting in the initial setting. The subwoofer output of this product is monaural.
- When using a subwoofer of 2 Ω, be sure to connect the subwoofer to the violet and violet/black leads of this unit. Do not connect anything to the green and green/black leads.

## Power amp (sold separately)

### ⚠ Important

The speaker leads are not used when this connection is in use.

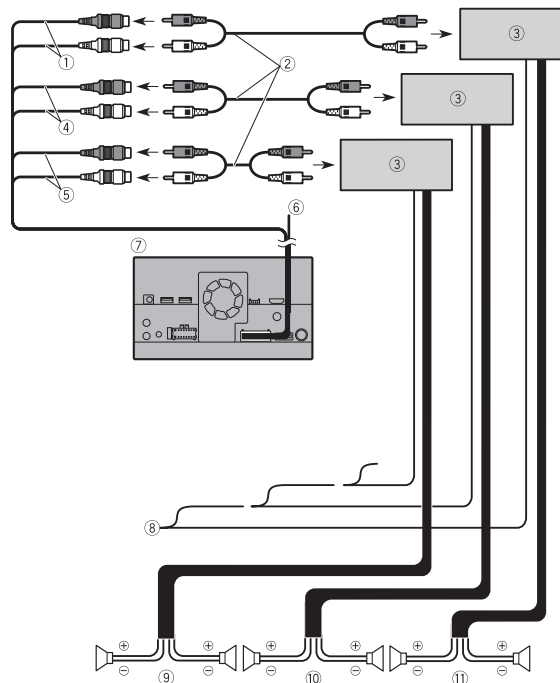

① Subwoofer output (**SUBWOOFER OUTPUT**) 23 cm (STD)

Low range output (NW)

② RCA cable (sold separately)

③ Power amp

④ Front output (**FRONT OUTPUT**) 15 cm (STD)

High range output (NW)

⑤ Rear output (**REAR OUTPUT**) 15 cm (STD)

Middle range output (NW)

⑥ Yellow/black (MUTE)

If you use an equipment with Mute function, wire this lead to the Audio Mute lead on that equipment. If not, keep the Audio Mute lead free of any connections.

⑦ This product

⑧ System remote control

Connect to Blue/white cable (max. 300 mA 12 V DC).

⑨ Rear speaker (STD)

Middle range speaker (NW)

⑩ Front speaker (STD)

High range speaker (NW)

⑪ Subwoofer (STD)

Low range speaker (NW)

**NOTE**

Select the appropriate speaker mode between standard mode (STD) and network mode (NW). For details, refer to the Operation Manual.

## iPod/iPhone and smartphone

**NOTES**

- For details on how to connect an external device using a separately sold cable, refer to the manual for the cable.
- For details concerning the connection, operations and compatibility of the iPhone, refer to the Operation Manual.
- For details concerning the connection and operations of the smartphone, refer to the Operation Manual.
- iPhone and iPod are trademarks of Apple Inc., registered in the U.S. and other countries and regions.

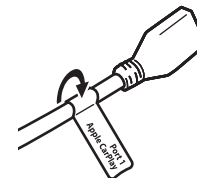

## iPod/iPhone

### Connecting via the USB port

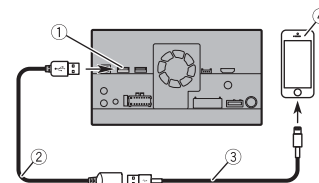

- ① USB port 1
- ② USB cable 1.5 m
- ③ USB interface cable for iPod/iPhone (CD-IU52) (sold separately)
- ④ iPhone

## Attaching identification labels to USB cables

Attach identification labels to USB cables before installing this product in a vehicle.

- 1 Connect USB cables to the USB port 1 and 2 on the rear of this product.**
- 2 Attach the identification labels corresponding to each port to the USB cables as illustrated below.**  
Attach the "Port 1 Apple CarPlay" label to the USB cable connected to the USB port 1.  
Attach the "Port 2 Android Auto" label to the USB cable connected to the USB port 2.

## Smartphone (Android™ device)

### Connecting via the USB port

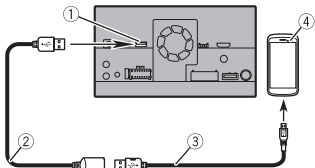

- ① USB port2
- ② USB cable 1.5 m
- ③ USB - micro USB cable (Type USB A - micro USB B) (supplied with CD-MU200)
- ④ Smartphone

## Camera

When you use the rear view camera, the rear view image is automatically switched from the video to the video by moving the gearstick to the **REVERSE (R)**. **Camera View** mode also allows you to check what is behind you while driving.

### ⚠ WARNING

USE INPUT ONLY FOR REVERSE OR MIRROR IMAGE REAR VIEW CAMERA. OTHER USE MAY RESULT IN INJURY OR DAMAGE.

### ⚠ CAUTION

- The screen image may appear reversed.
- With the rear view camera you can keep an eye on trailers, or back into a tight parking spot. Do not use for entertainment purposes.
- Objects in rear view may appear closer or more distant than in reality.

- The image area of full-screen images displayed while backing or checking the rear of the vehicle may differ slightly.

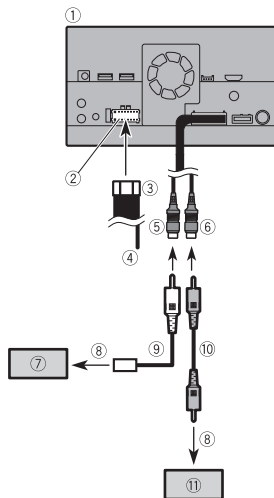

- ① This product
- ② Power supply
- ③ Power cord
- ④ Violet/white (**REVERSE-GEAR SIGNAL INPUT**)
- ⑤ Brown (**REAR VIEW CAMERA IN**) 23 cm
- ⑥ Yellow (**VIDEO INPUT**) 23 cm
- ⑦ Rear view camera (ND-BC8) (sold separately)
- ⑧ To video output
- ⑨ RCA cable (supplied with ND-BC8)
- ⑩ RCA cable (sold separately)
- ⑪ View camera (sold separately)

### NOTES

- Connect only the rear view camera to brown cable. Do not connect any other equipment.

- Some appropriate settings are required to use rear view cameras. For details, refer to the Operation Manual.

## External video component

### Using AV input

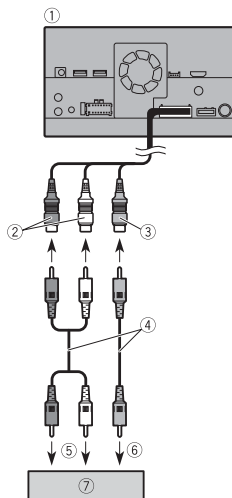

- ① This product
- ② Red, white (**AUDIO INPUT**) 23 cm
- ③ Yellow (**VIDEO INPUT**) 23 cm
- ④ RCA cable (sold separately)
- ⑤ To audio input
- ⑥ To video input
- ⑦ External video component (sold separately)

### NOTE

The appropriate setting is required to use the external video component. For details, refer to the Operation Manual.

### Using an AUX input

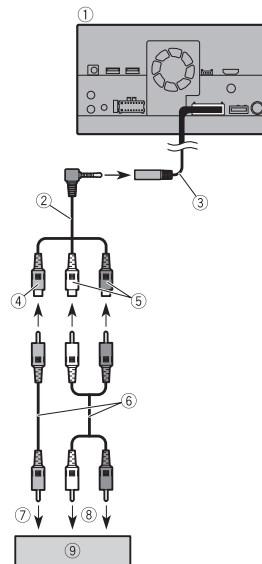

- ① This product
- ② Mini-jack AV cable (sold separately)
- ③ AUX input (**AUX IN**) 15 cm
- ④ Yellow
- ⑤ Red, white
- ⑥ RCA cables (sold separately)
- ⑦ To video output
- ⑧ To audio outputs
- ⑨ External video component (sold separately)

**NOTE**

The appropriate setting is required to use the external video component. For details, refer to the Operation Manual.

**CAUTION**

Be sure to use a mini-jack AV cable (sold separately) for wiring. If you use other cables, the wiring position might differ resulting in disturbed images and sounds.

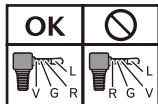

L: Left audio (White)  
R: Right audio (Red)  
V: Video (Yellow)  
G: Earth

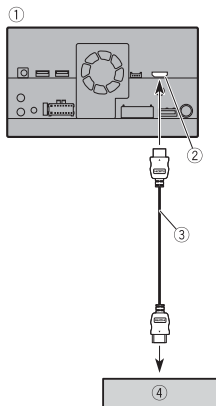
**Using an HDMI input**

- ① This product
- ② HDMI port
- ③ High Speed HDMI™ Cable (sold separately)
- ④ HDMI device (sold separately)

**NOTE**

When you connect the High Speed HDMI™ Cable, use the lock tie to fix it securely (page 7).

**Securing the High Speed HDMI™**

Be sure to fix the High Speed HDMI™ Cable with the lock tie, when you connect the external device with the High Speed HDMI™ Cable.

- 1 Insert the High Speed HDMI™ Cable into the HDMI port.
- 2 Wrap the lock tie around the hook above the HDMI port and the High Speed HDMI™ Cable, and then tighten it to secure the High Speed HDMI™ Cable.

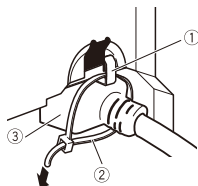

- ① Hook
- ② Lock tie
- ③ High Speed HDMI™ Cable

**CAUTION**

Do not tighten up the lock tie more than necessary.

**NOTE**

The terms HDMI, HDMI High-Definition Multimedia Interface, HDMI Trade dress and the HDMI Logos are trademarks or registered trademarks of HDMI Licensing Administrator, Inc.

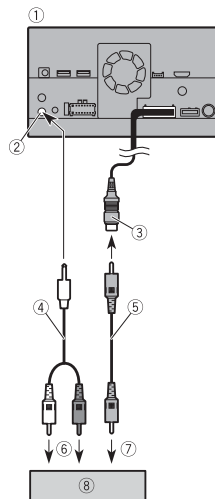
**Rear display**

- ① This product
- ② Rear audio output (**R. AUDIO OUT**)
- ③ Yellow (**REAR MONITOR OUTPUT**) 30 cm
- ④ Mini pin plug cable (sold separately)
- ⑤ RCA cables (sold separately)
- ⑥ To audio input
- ⑦ To video input
- ⑧ Rear display with RCA input jacks (sold separately)

**WARNING**

NEVER install the rear display in a location that enables the driver to watch the video source while driving.  
This product's rear video output is for connection of a display to enable

passengers in the rear seats to watch the video source.

# Installation

## Precautions before installation

### ⚠ CAUTION

- Never install this product in places where, or in a manner that:
  - Could injure the driver or passengers if the vehicle stops suddenly.
  - May interfere with the driver's operation of the vehicle, such as on the floor in front of the driver's seat, or close to the steering wheel or gearstick.
- To ensure proper installation, be sure to use the supplied parts in the manner specified. If any parts are not supplied with this product, use compatible parts in the manner specified after you have the part compatibility checked by your dealer. If parts other than supplied or compatible ones are used, they may damage internal parts of this product or they may work loose and the product may become detached.
- It is extremely dangerous to allow cables to become wound around the steering column or gearstick. Be sure to install this product, its cables, and wiring away in such so that they will not obstruct or hinder driving.
- Make sure that leads cannot get caught in a door or the sliding mechanism of a seat, resulting in a short circuit.
- Please confirm the proper function of your vehicle's other equipment after installation of this product.
- Do not install this product where it may
  - (i) obstruct the driver's vision,
  - (ii) impair the performance of any of the vehicle's operating systems or safety

features, including airbags, hazard lamp buttons or  
(iii) impair the driver's ability to safely operate the vehicle.

- Never install this product in front of or next to the place in the dashboard, door, or pillar from which one of your vehicle's airbags would deploy. Please refer to your vehicle's owner's manual for reference to the deployment area of the frontal airbags.

## Before installing

- Consult with your nearest dealer if installation requires drilling holes or other modifications of the vehicle.
- Before making a final installation of this product, temporarily connect the wiring to confirm that the connections are correct and the system works properly.
- Do not install this product in a position where the opening of the LCD panel is obstructed by any obstacles, such as the gearstick. Before installing this product, be sure to leave sufficient space so that the LCD panel does not obstruct the gearstick when it is fully opened. This may cause interference with the gearstick, or a malfunction of the mechanism of this product.

## Installation notes

- Do not install this product in places subject to high temperatures or humidity, such as:
  - Places close to a heater, vent or air conditioner.

- Places exposed to direct sunlight, such as on top of the dashboard.
  - Places that may be exposed to rain, such as close to the door or on the vehicle's floor.
- Install this product horizontally on a surface within 0 to 30 degrees tolerance (within 5 degrees to the left or right). Improper installation of the unit with the surface tilted more than these tolerances increases the potential for errors in the vehicle's location display, and might otherwise cause reduced display performance.

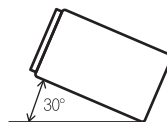

- When installing, to ensure proper heat dispersal when using this unit, make sure you leave ample space behind the rear panel and wrap any loose cables so they are not blocking the vents.

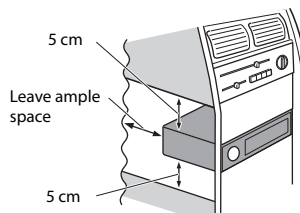

## Before installing this product

- 1 Remove the trim ring.  
Extend top and bottom of the trim ring outwards to remove the trim ring.

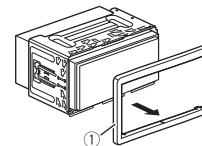

- 1 Trim ring
- 2 Insert the supplied extraction keys into both sides of the unit until they click into place.
- 3 Pull the unit out of the holder.

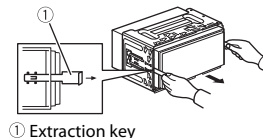

## Installation with the holder

- 1 Install the holder into the dashboard.
- 2 Secure the mounting sleeve by using a screwdriver to bend the metal tabs (90°) into place.

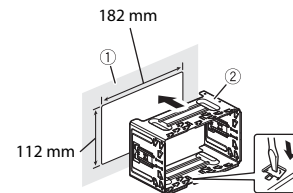

- 1 Dashboard
- 2 Holder
- 3 Install this product into the holder.



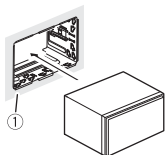

① Dashboard

#### 4 Attach the trim ring.

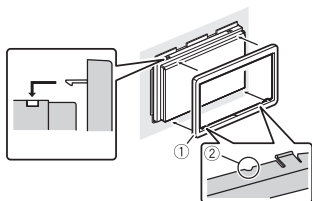

- ① Trim ring
- ② Groove

Attach the trim ring with the side with a groove facing downward.

## Installation using the screw holes on the side of this product

### 1 Fastening this product to the factory radio-mounting bracket.

Position this product so that its screw holes are aligned with the screw holes of the bracket, and tighten the screws at three locations on each side.

Use either the truss head screws or flush surface screws, depending on the shape of the bracket's screw holes.

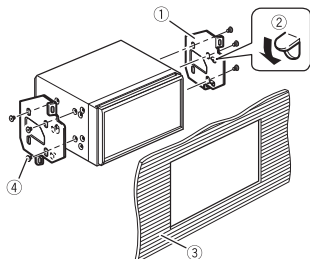
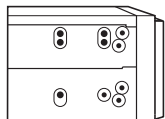

- ① Factory radio-mounting bracket
  - ② If the pawl interferes with installation, you may bend it down out of the way.
  - ③ Dashboard or console
  - ④ Truss head screw or flush surface screw
- Be sure to use the screws supplied with this product.

## Installing the GPS aerial

### ⚠ CAUTION

Do not cut the GPS aerial lead to shorten it or use an extension to make it longer. Altering the aerial cable could result in a short circuit or malfunction and permanent damage to this product.

### Installation notes

- The aerial should be installed on a level surface where radio waves will be

blocked as little as possible. Radio waves cannot be received by the aerial if reception from the satellite is blocked.

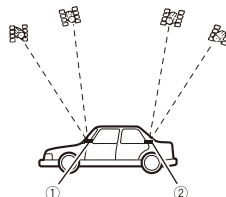

- ① Dashboard
- ② Rear shelf

- When installing the GPS aerial inside the vehicle, be sure to use the metal sheet provided with your system. If this is not used, the reception sensitivity will be poor.
- Do not cut the accessory metal sheet. This would reduce the sensitivity of the GPS aerial.
- Take care not to pull the aerial lead when removing the GPS aerial. The lead may become detached.
- Do not paint the GPS aerial, as this may affect its performance.

## When installing the aerial inside the vehicle (on the dashboard or rear shelf)

### ⚠ WARNING

Do not install the GPS aerial over any sensors or vents on the dashboard of the vehicle, as doing so may interfere with the proper functioning of such sensors or vents and may compromise the ability of the metal sheet under the GPS aerial to properly and securely affix to the dashboard.

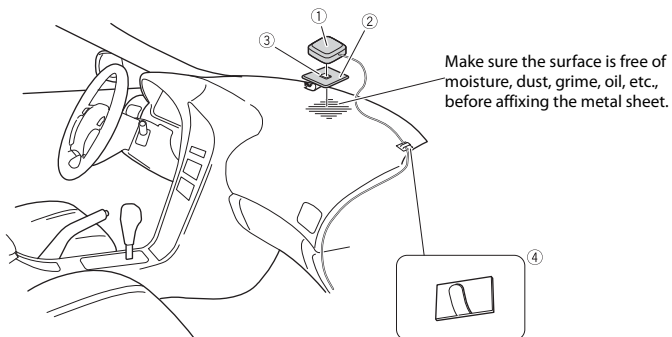

- ① GPS aerial
- ② Metal sheet  
Peel off the protective sheet on the rear.
- ③ Double-sided tape
- ④ Clamps  
Use clamps to secure the lead where necessary inside the vehicle.

### NOTES

- Affix the metal sheet on the surface as level as possible where the GPS aerial faces the window.
- Affix the GPS aerial on the metal sheet using the double-sided tape.
- The metal sheet contains a strong adhesive which may leave a mark on the surface if it is removed.
- When attaching the metal sheet, do not cut it into small pieces.
- Some models use window glass that does not allow signals from GPS satellites to pass through. On such models, install the GPS aerial on the outside of the vehicle.

## Installing the microphone

- Install the microphone in a place where its direction and distance from the driver make it easiest to pick up the driver's voice.
- Be sure to turn off (ACC OFF) the product before connecting the microphone.
- Depending on the vehicle model, the microphone cable length may be too short when you mount the microphone on the sun visor. In such cases, install the microphone on the steering column.

### Mounting on the sun visor

- 1 Fit the microphone lead into the groove.

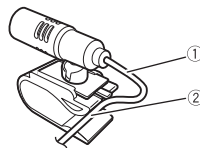

- ① Microphone lead
- ② Groove

- 2 Attach the microphone clip to the sun visor.

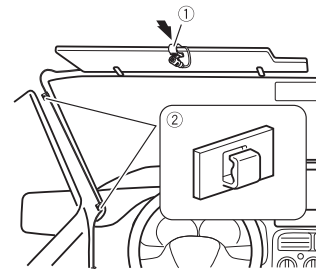

- ① Microphone clip
- ② Clamps

Use separately sold clamps to secure the lead where necessary inside the vehicle.

Install the microphone on the sun visor when it is in the up position. It cannot recognise the driver's voice if the sun visor is in the down position.

### Installation on the steering column

- 1 Detach the microphone base from the microphone clip by sliding the microphone base while pressing the tab.

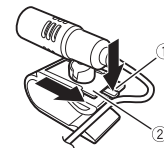

- ① Tab
- ② Microphone base

- 2 Mount the microphone on the steering column.

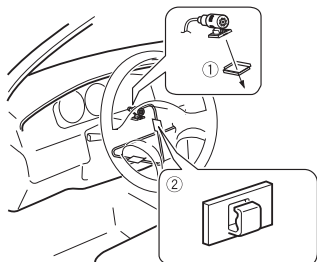

① Double-sided tape

② Clamps

Use separately sold clamps to secure the lead where necessary inside the vehicle.

#### **NOTE**

Install the microphone on the steering column, keeping it away from the steering wheel.

#### **Adjusting the microphone angle**

The microphone angle can be adjusted.



# Connexion

## Précautions

### Votre nouveau produit et le guide qui l'accompagne

- Veillez à ne pas utiliser ce produit, les applications ou la caméra de recul en option (si vous en possédez une), car cela risquerait de vous distraire et de compromettre votre sécurité à bord du véhicule. Veillez à toujours respecter les règles de conduite sécuritaire et la réglementation en vigueur en matière de circulation routière. Si vous avez des difficultés à utiliser ce produit, garez votre véhicule dans un endroit sûr et serrez le frein de stationnement avant d'effectuer les réglages nécessaires.
- N'installez pas ce produit dans un endroit où il est susceptible (i) de gêner la vision du conducteur, (ii) d'empêcher le déclenchement ou l'utilisation des systèmes de sécurité, notamment des airbags ou des feux de détresse, ou (iii) d'empêcher le conducteur d'utiliser le véhicule en toute sécurité. Dans certains cas, il peut être impossible d'installer ce produit selon le type de véhicule ou la forme de son habitacle.

## Précautions importantes

### ATTENTION

Pioneer vous déconseille d'installer vous-même ce produit. Ce produit doit être

installé par un professionnel. Pour installer et configurer ce produit, nous vous recommandons de faire appel à un technicien agréé Pioneer, qui possède les compétences et l'expérience nécessaires en matière d'électronique mobile. **VEILLEZ À NE JAMAIS RÉPARER VOUS-MÊME CE PRODUIT.** L'installation ou la réparation de ce produit et de ses câbles de connexion peut vous exposer à un risque de décharge électrique ou à d'autres dangers, et peut entraîner des dommages non couverts par la garantie.

## Précautions avant de connecter le système

### ATTENTION

N'essayez pas de manipuler ou de désactiver le système de verrouillage du frein de stationnement mis en place pour votre sécurité. Toute manipulation ou désactivation du système de verrouillage du frein de stationnement risque d'entraîner des dommages corporels graves, voire la mort.

### PRÉCAUTION

- Fixez tous les câbles à l'aide de serre-câbles ou de ruban isolant. Ne laissez aucun fil dénudé apparent.
- Ne raccordez pas directement le fil jaune de ce produit à la batterie du véhicule. Si vous raccordez ce fil directement à la batterie, les vibrations du moteur risquent de détériorer l'isolant au point où le fil passe de l'habitacle au compartiment moteur. Si l'isolant du fil jaune venait à se rompre au contact de pièces métalliques, un court-circuit

risquerait de se produire et de mettre en danger le conducteur et les passagers.

- Il est extrêmement dangereux de laisser les câbles s'enrouler autour du volant ou du levier de vitesses. Veillez à installer ce produit, ses câbles et ses fils de telle sorte qu'ils ne gênent pas la conduite.
- Assurez-vous que les fils et les câbles ne génèrent pas le mouvement des parties mobiles du véhicule (notamment le volant, le levier de vitesses, le frein de stationnement, les rails coulissants des sièges, les portières ou toute autre commande du véhicule) ou ne se coinceront pas dedans.
- N'achetez pas les fils dans des endroits soumis à des températures élevées. La chaleur générée risque de chauffer l'isolant et d'endommager les fils, ce qui peut provoquer un court-circuit ou un dysfonctionnement et entraîner des dommages irréversibles.
- Ne raccourcissez aucun fil. Le cas échéant, le circuit de protection (porte-fusibles, résistance ou filtre de protection, etc.) risque de ne pas fonctionner correctement.
- Veillez à ne jamais couper l'isolant du fil d'alimentation de ce produit en vue d'utiliser ce fil pour alimenter d'autres produits électroniques. Cela risque d'entraîner le dépassement de la capacité nominale du fil et de provoquer une surchauffe.

## Avant d'installer ce produit

- Utilisez ce produit avec une batterie de 12 volts et une mise à la terre du pôle négatif uniquement. Dans le cas contraire, un dysfonctionnement ou un incendie risque de se produire.
- Pour éviter les courts-circuits dans le système électrique, veillez à débrancher

le câble (-) de la batterie avant de procéder à l'installation.

## Pour éviter les dommages

### ATTENTION

- Utilisez des haut-parleurs de plus de 50 W (puissance maximale en entrée) et dont la valeur d'impédance est comprise entre 4  $\Omega$  et 8  $\Omega$ . N'utilisez pas de haut-parleurs dont la valeur d'impédance est comprise entre 1  $\Omega$  et 3  $\Omega$  avec cet appareil.
- Le fil noir est le fil de mise à la terre. Mettez-le à la terre séparément des produits à courant élevé tels que les amplificateurs de puissance. Évitez de raccorder plusieurs produits à la terre d'un autre produit. Par exemple, chaque amplificateur de puissance doit être mis à la terre séparément de la masse de ce produit. Le raccordement de plusieurs masses risque de provoquer un incendie et/ou d'endommager les produits si les fils de mise à la terre sont déconnectés.
- Lors du remplacement du fusible, utilisez uniquement un fusible respectant l'intensité indiquée sur le produit.
- Lorsque vous débranchez un connecteur, ne tirez que sur le connecteur. Ne tirez pas le fil, car vous pourriez le déloger du connecteur.
- Il est impossible d'installer ce produit dans un véhicule dont l'interrupteur d'allumage ne dispose pas d'une position ACC (accessoire).



Position ACC



Pas de position ACC

- Pour éviter les courts-circuits, couvrez le fil de déconnexion de ruban isolant. Il est particulièrement important d'isoler tous les fils de haut-parleur non utilisés ; si ces fils restent dénudés, ils risquent de provoquer un court-circuit.
- Pour raccorder des amplificateurs de puissance ou d'autres appareils à ce produit, reportez-vous au manuel de l'appareil à raccorder.
- Le symbole graphique  situé sur le produit représente le courant continu.

## Remarque concernant le fil bleu/blanc

- Lorsque vous allumez le moteur (interrupteur d'allumage en position ACC ON), un signal de commande est transmis via le fil bleu/blanc. Raccordez ce fil à la borne de commande à distance d'un amplificateur de puissance externe, à la borne de commande du relais de l'antenne automatique ou à la borne de commande d'alimentation de l'amplificateur d'antenne (max. 300 mA 12 V c.c.). Le signal de commande est transmis via le fil bleu/blanc, même si la source audio est désactivée.

### Important

Lorsque ce produit est en mode [Power OFF], le signal de commande est également désactivé. Si le mode [Power OFF] est annulé, le signal de commande est à nouveau émis, et l'antenne sort à l'aide de la fonction d'antenne automatique (si l'antenne est utilisée). Veillez à ce que l'antenne sortie évite tout contact avec un obstacle.

## Panneau arrière (bornes principales)

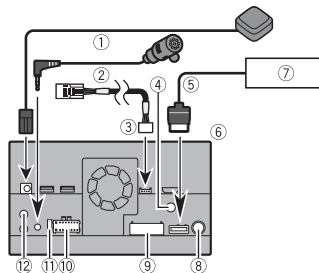

- 1 Antenne GPS 3,55 m
- 2 Microphone 3 m
- 3 Câble de conversion de Bus véhicule 13 cm  
Référez-vous au mode d'emploi pour l'adaptateur de Bus véhiculé (vendu séparément).
- 4 Entrée d'antenne radio numérique
- 5 Câble RGB (fourni avec le système de navigation)
- 6 Ce produit
- 7 Système de navigation Pioneer  
Contactez votre revendeur pour connaître les systèmes de navigation pris en charge.
- 8 Prise d'antenne
- 9 Câble AV d'entrée/sortie
- 10 Alimentation
- 11 Fusible (10 A)
- 12 Entrée de la télécommande câblée  
Il est possible de raccorder un adaptateur de télécommande (vendu séparément).

## Câble d'alimentation

**⚠ ATTENTION**  
**TOUTE CONNEXION INCORRECTE RISQUE D'ENTRAÎNER DES DOMMAGES ET MATÉRIELS GRAVES, NOTAMMENT UNE DÉCHARGE ÉLECTRIQUE ET DES INTERFÉRENCES AVEC L'UTILISATION DU SYSTÈME D'ANTIBLOCCAGE DES ROUES (ABS) DU VÉHICULE, DE LA TRANSMISSION AUTOMATIQUE ET D'INDICATION DE LA VITESSE.**

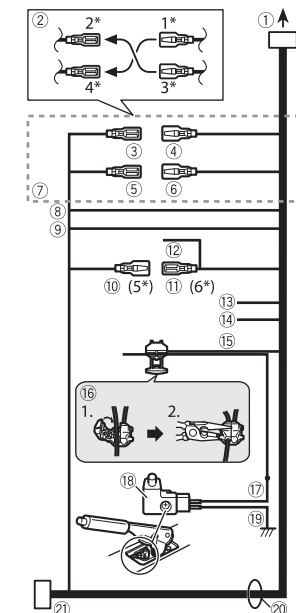

① A l'alimentation

- ② Selon le type de véhicule, la fonction de 2\* et 4\* peut différer. Dans ce cas, veillez à raccorder 1\* à 4\* et 3\* à 2\*.
- ③ Jaune (2\*)  
Secours (ou accessoire)
- ④ Jaune (1\*)  
À raccorder à la borne d'alimentation continue 12 V.
- ⑤ Rouge (4\*)  
Accessoire (ou secours)
- ⑥ Rouge (3\*)  
À raccorder à la borne commandée par l'interrupteur d'allumage (12 V c.c.).
- ⑦ Raccordez ensemble les fils de même couleur.
- ⑧ Orange/blanc  
À la borne de l'interrupteur d'éclairage.
- ⑨ Noir (terre)  
À la carrosserie (métal) du véhicule.
- ⑩ Bleu/blanc (5\*)  
La position des broches du connecteur ISO peut différer selon le type de véhicule. Raccordez 5\* et 6\* lorsque la broche 5 est un type de commande d'antenne. Dans un autre type de véhicule, ne connectez jamais 5\* et 6\*.
- ⑪ Bleu/blanc (6\*)  
Raccordez à la borne de commande du relais d'antenne automatique (max. 300 mA 12 V c.c.).
- ⑫ Bleu/blanc  
À raccorder à la borne de commande système de l'amplificateur de puissance (max. 300 mA 12 V c.c.).
- ⑬ Violet/blanc  
Parmi les deux fils conducteurs connectés au feu arrière, raccordez celui dont la tension change lorsque la marche arrière est enclenchée REVERSE (R). Cette connexion permet à l'appareil de détecter si le véhicule avance ou recule.
- ⑭ Rose  
Entrée du signal de vitesse du véhicule
- ⑮ Vert clair

Ce fil permet de détecter l'état de marche/arrêt du frein de stationnement. Ce fil doit être raccordé au côté de l'alimentation du contacteur du frein de stationnement.

⑩ Méthode de connexion

Raccordez le fil (1), puis fixez fermement les pinces à becs fins (2).

⑪ Côté de l'alimentation

⑫ Contacteur du frein de stationnement

⑬ Côté terre

⑭ Fils des haut-parleurs

Blanc : Avant gauche + ou aigus gauche

+

Blanc/noir : Avant gauche - ou aigus gauche -

gauche -

Gris : Avant droit + ou aigus droit +

Gris/noir : Avant droit - ou aigus droit -

Vert : Arrière gauche + ou médiums gauche +

+

Vert/noir : Arrière gauche - ou médiums gauche -

gauche -

Violet : Arrière droit + ou médiums droit +

+

Violet/noir : Arrière droit - ou médiums droit -

gauche -

⑮ Connecteur ISO

Dans certains véhicules, le connecteur ISO peut être divisé en deux. Dans ce cas, veuillez à le raccorder aux deux connecteurs.

**REMARQUES**

- La position du circuit de détection de vitesse et la position du contacteur du frein de stationnement varient en fonction du modèle du véhicule. Pour plus de détails, contactez votre revendeur Pioneer agréé ou un installateur professionnel.
- Lorsque vous raccordez un haut-parleur d'extrêmes-graves à ce produit plutôt qu'un haut-parleur arrière, modifiez le réglage de sortie arrière lors de la configuration initiale. La sortie du haut-

parleur d'extrêmes-graves de ce produit est monophonique.

- Lorsque vous utilisez un haut-parleur d'extrêmes-graves de 2 Ω, veuillez à le raccorder aux fils violet et violet/noir de cet appareil. Ne branchez aucun appareil aux fils vert et vert/noir.

**Amplificateur de puissance (vendu séparément)**

**Important**

Les fils de haut-parleur ne sont pas utilisés lors de l'utilisation de cette connexion.

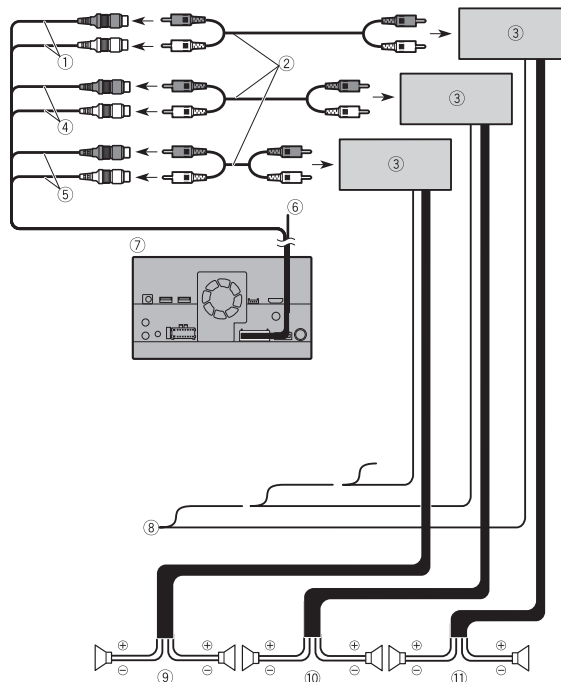

- ① Sortie du haut-parleur d'extrêmes graves (**SUBWOOFER OUTPUT**) 23 cm (STD)  
Sortie des graves (NW)
- ② Câble RCA (vendu séparément)
- ③ Amplificateur de puissance
- ④ Sortie avant (**FRONT OUTPUT**) 15 cm (STD)  
Sortie des aigus (NW)
- ⑤ Sortie arrière (**REAR OUTPUT**) 15 cm (STD)

Sortie des médiums (NW)

⑥ Jaune/noir (MUTE)

Si vous utilisez un équipement muni d'une fonction de désactivation du son, branchez ce fil au fil de désactivation du son de cet équipement. Dans le cas contraire, ne raccordez pas le fil de désactivation du son.

⑦ Ce produit

⑧ Télécommande du système

Raccordez au câble bleu/blanc (max. 300 mA 12 V c.c.).

⑨ Haut-parleur arrière (STD)

Haut-parleur de médiums (NW)

⑩ Haut-parleur avant (STD)

Haut-parleur d'aigus (NW)

⑪ Haut-parleur d'extrêmes-graves (STD)

Haut-parleur de graves (NW)

**REMARQUE**

Sélectionnez le mode de haut-parleur approprié, à savoir le mode standard (STD) ou le mode réseau (NW). Pour en savoir plus, consultez le manuel d'utilisation.

## iPod/iPhone et smartphone

**REMARQUES**

- Pour en savoir plus sur le mode de connexion d'un périphérique externe à l'aide d'un câble vendu séparément, consultez le manuel qui accompagne ce câble.
- Pour en savoir plus sur la connexion, l'utilisation et la compatibilité du iPhone, consultez le manuel d'utilisation.
- Pour en savoir plus sur la connexion et l'utilisation d'un smartphone, consultez le manuel d'utilisation.
- iPhone et iPod sont des marques commerciales d'Apple Inc., déposées aux États-Unis et dans d'autres pays et régions.

## Apposer les étiquettes d'identification sur les câbles USB

Apposez les étiquettes d'identification sur les câbles USB avant d'installer ce produit dans un véhicule.

- 1 Raccordez les câbles USB aux USB ports 1 et 2 à l'arrière de ce produit.
- 2 Apposez les étiquettes d'identification correspondantes à chaque port sur les câbles USB tel qu'illustré ci-dessous. Apposez l'étiquette « Port 1 Apple CarPlay » sur le câble USB raccordé au port 1 USB. Apposez l'étiquette « Port 2 Android Auto » sur le câble USB raccordé au port 2 USB.

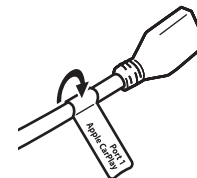

## iPod/iPhone

### Raccordement via le port USB

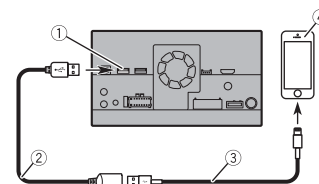

- ① Port 1 USB
- ② Câble USB de 1,5 m
- ③ Câble d'interface USB pour iPod/iPhone (CD-IU52) (vendu séparément)
- ④ iPhone

## Smartphone (périphérique Android™)

### Raccordement via le port USB

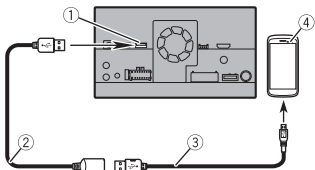

- ① Port 2 USB
- ② Câble USB de 1,5 m
- ③ Câble USB - micro USB (de type USB A - micro USB B) (fourni avec CD-MU200)
- ④ Smartphone

## Caméra

Lorsque vous utilisez la caméra de recul, les images vidéo sont automatiquement remplacées par celle de la caméra de recul dès que vous enclenchez la marche arrière **REVERSE (R)**. Le mode **Vue Caméra** vous permet également de contrôler les objets derrière vous lorsque vous conduisez.

### ⚠ ATTENTION

UTILISEZ CETTE ENTRÉE UNIQUEMENT POUR REPRODUIRE LES IMAGES DE LA CAMÉRA DE REcul. TOUTE AUTRE UTILISATION RISQUE D'ENTRAÎNER DES DOMMAGES MATÉRIELS OU CORPORELS.

### ⚠ PRÉCAUTION

- L'image affichée à l'écran peut être inversée.
- La caméra de recul vous permet de contrôler les véhicules remorqués ou de

vous garer dans un endroit étroit. Ne l'utilisez pas à des fins de divertissement.

- Les objets à l'arrière peuvent vous sembler plus proches ou plus éloignés qu'ils ne le sont en réalité.
- En mode plein écran, les images affichées lorsque vous faites marche arrière ou lorsque vous contrôlez les objets à l'arrière du véhicule peuvent légèrement différer.

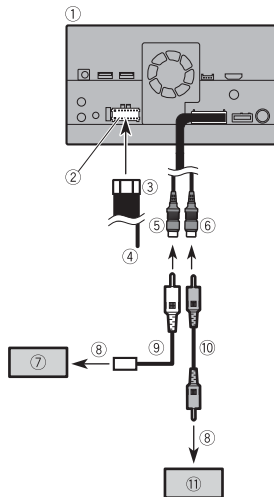

- ① Ce produit
- ② Alimentation
- ③ Câble d'alimentation
- ④ Violet/blanc (**REVERSE-GEAR SIGNAL INPUT**)
- ⑤ Marron (**REAR VIEW CAMERA IN**) 23 cm
- ⑥ Jaune (**VIDEO INPUT**) 23 cm
- ⑦ Caméra de recul (ND-BC8) (vendue séparément)
- ⑧ À la sortie vidéo
- ⑨ Câble RCA (fourni avec ND-BC8)

- ⑩ Câble RCA (vendu séparément)
- ⑪ Caméra de vision (vendue séparément)

### REMARQUES

- Raccordez uniquement la caméra de recul au câble marron. Ne raccordez aucun autre équipement.
- Certains réglages sont requis pour utiliser la caméra de recul. Pour en savoir plus, consultez le manuel d'utilisation.

## Composant vidéo externe

### Utiliser l'entrée AV

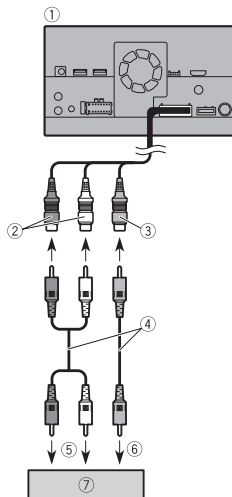

- ① Ce produit
- ② Rouge, blanc (**AUDIO INPUT**) 23 cm
- ③ Jaune (**VIDEO INPUT**) 23 cm
- ④ Câble RCA (vendu séparément)
- ⑤ À l'entrée audio

- ⑥ À l'entrée vidéo
- ⑦ Composant vidéo externe (vendu séparément)

### REMARQUE

Le réglage approprié est requis pour utiliser un composant vidéo externe. Pour en savoir plus, consultez le manuel d'utilisation.

### Utiliser une entrée AUX

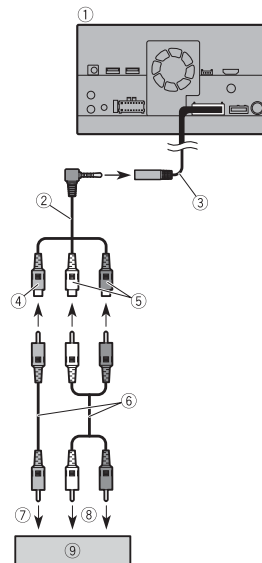

- ① Ce produit
- ② Câble AV avec mini-prise (vendu séparément)
- ③ Entrée AUX (**AUX IN**) 15 cm
- ④ Jaune
- ⑤ Rouge, blanc



- ⑥ Câbles RCA (vendus séparément)
- ⑦ À la sortie vidéo
- ⑧ Aux sorties audio
- ⑨ Composant vidéo externe (vendu séparément)

#### REMARQUE

Le réglage approprié est requis pour utiliser un composant vidéo externe. Pour en savoir plus, consultez le manuel d'utilisation.

#### ⚠ PRÉCAUTION

Veillez à utiliser un câble AV mini-jack (vendu séparément) pour le raccordement. Si vous utilisez d'autres câbles, la position de raccordement pourra différer selon les images et les sons déformés.

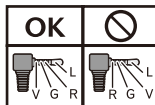

L: Audio gauche (blanc)  
R: Audio droit (rouge)  
V: Vidéo (jaune)  
G: Terre

### Utiliser une entrée HDMI

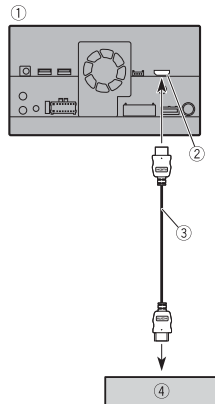

- ① Ce produit
- ② Port HDMI
- ③ Câble HDMI™ haut-débit (vendu séparément)
- ④ Dispositif HDMI (vendu séparément)

#### REMARQUE

Lorsque vous raccordez le câble HDMI™ haut-débit, utilisez le verrou pour le fixer en toute sécurité (page 7).

### Fixer le câble HDMI™ haut-débit

Veillez à fixer le câble HDMI™ haut-débit à l'aide du verrou, lorsque vous raccordez le dispositif externe avec le câble HDMI™ haut-débit.

- 1 Insérez le câble HDMI™ haut-débit dans le port HDMI.
- 2 Enroulez le verrou autour de la boucle au-dessus du port HDMI et du câble

HDMI™ haut-débit, puis serrez-le pour fixer le câble HDMI™ haut-débit.

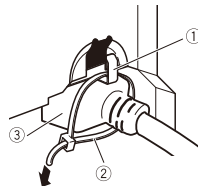

- ① Boucle
- ② Verrou
- ③ Câble HDMI™ haut-débit

#### ⚠ PRÉCAUTION

Ne serrez pas le verrou plus qu'il ne faut.

#### REMARQUE

Les termes HDMI, HDMI High-Definition Multimedia Interface, l'habillage commercial HDMI et les logos HDMI sont des marques commerciales ou des marques déposées de HDMI Licensing Administrator, Inc.

### Affichage arrière

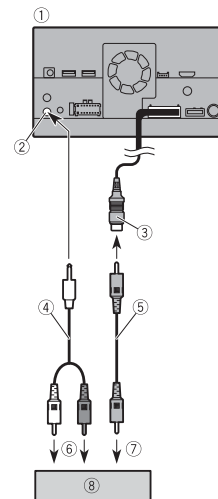

- ① Ce produit
- ② Sortie audio arrière (**R. AUDIO OUT**)
- ③ Jaune (**REAR MONITOR OUTPUT**) 30 cm
- ④ Câble mini à broche (vendu séparément)
- ⑤ Câbles RCA (vendus séparément)
- ⑥ À l'entrée audio
- ⑦ À l'entrée vidéo
- ⑧ Écran arrière avec prises d'entrée RCA (vendu séparément)

#### ⚠ ATTENTION

Veillez à ne JAMAIS installer l'écran arrière dans un endroit où le conducteur est susceptible de regarder la source vidéo tout en conduisant.

La borne de sortie vidéo arrière du produit permet de raccorder un écran afin que les passagers arrière puissent regarder la source vidéo.

# Installation

## Précautions avant l'installation

### PRÉCAUTION

- N'installez jamais ce produit dans des endroits :
  - susceptibles de blesser le conducteur ou les passagers en cas d'arrêt soudain du véhicule ;
  - peut gêner la conduite du véhicule, notamment sur le plancher devant le siège du conducteur ou à proximité du volant ou du levier de vitesses.
- Pour assurer une installation correcte, utilisez les pièces fournies de la manière spécifiée. Si certaines pièces ne sont pas fournies avec ce produit, utilisez des pièces compatibles en suivant les instructions après vous être assuré de leur compatibilité auprès de votre revendeur. L'utilisation de pièces non compatibles risque d'endommager les composants internes de ce produit ; ces pièces peuvent par ailleurs se desserrer et provoquer la chute du produit.
- Il est extrêmement dangereux de laisser les câbles s'enrouler autour du volant ou du levier de vitesses. Veillez à installer ce produit, ses câbles et ses fils de telle sorte qu'ils ne gênent pas la conduite.
- Assurez-vous que les fils ne peuvent pas être coincés dans une portière ou dans le mécanisme coulissant d'un siège, ce qui entraînerait un court-circuit.
- Assurez-vous du bon fonctionnement des autres équipements de votre véhicule après l'installation de ce produit.
- N'installez pas ce produit dans un endroit où il est susceptible

- (i) de gêner la vision du conducteur,
  - (ii) d'empêcher le déclenchement ou l'utilisation des systèmes de sécurité, notamment des airbags ou des feux de détresse, ou
  - (iii) d'empêcher le conducteur d'utiliser le véhicule en toute sécurité.
- N'installez jamais ce produit devant ou à côté du tableau de bord, de la portière ou du montant à l'endroit où se déclenchent les airbags du véhicule. Consultez le mode d'emploi de votre véhicule pour connaître la zone de déploiement des airbags avant.

## Avant l'installation

- Prenez contact avec le revendeur le plus proche s'il s'avère nécessaire de pratiquer des trous ou d'effectuer d'autres modifications sur le véhicule.
- Avant de prendre la décision finale d'installer ce produit, raccordez temporairement les câbles pour confirmer que les connexions sont correctes et que le système fonctionne normalement.
- N'installez pas ce produit dans une position dans laquelle un obstacle peut gêner l'ouverture du panneau LCD, tel que le levier de vitesses. Avant d'installer ce produit, veillez à laisser suffisamment d'espace pour que le panneau LCD ne gêne pas le levier de vitesses lorsqu'il est ouvert entièrement. Cela peut provoquer des interférences avec le levier de vitesses, ou un dysfonctionnement du mécanisme de ce produit.

## Remarques concernant l'installation

- N'installez pas ce produit dans des endroits soumis à une humidité ou à des températures élevées, notamment :
  - prêt d'un radiateur, d'une grille de ventilation ou du climatiseur ;
  - dans des endroits exposés aux rayons directs du soleil, par exemple sur le tableau de bord ;
  - dans des endroits pouvant être exposés à la pluie, notamment près de la portière ou sur le plancher du véhicule.
- Installez ce produit horizontalement sur une surface dont l'inclinaison oscille entre 0 et 30 degrés (de 5 degrés vers la gauche ou vers la droite). Toute installation incorrecte de l'appareil sur une surface dont l'inclinaison ne respecte pas la plage spécifiée augmente le risque d'erreurs et peut réduire les performances d'affichage.

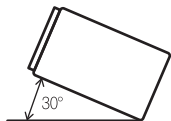

- Lors de l'installation, laissez suffisamment d'espace derrière le panneau arrière pour permettre une dissipation correcte de la chaleur et enrôlez les câbles volants de façon qu'ils ne bloquent pas les orifices d'aération.

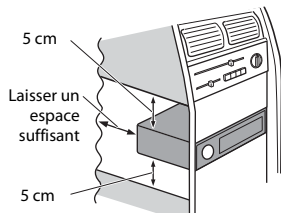

## Avant d'installer ce produit

- Retirez la garniture.**  
Tirez sur la garniture vers l'extérieur pour la retirer.

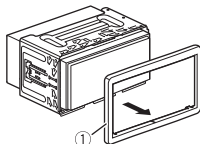

- Retirez la garniture.**
- Insérez les clés d'extraction fournies de part et d'autre de l'appareil jusqu'à ce qu'elles se mettent en place.**
- Tirez sur l'appareil pour le dégager de son support.**

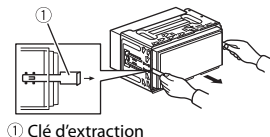

## Installation avec le support

- Installez le support dans le tableau de bord.
- Fixez la gaine de montage à l'aide d'un tournevis pour plier les onglets métalliques (90°) de façon à les mettre en place.

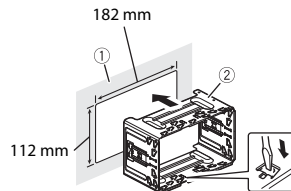

- Tableau de bord
- Support

- Installez ce produit dans le support.

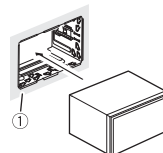

- Tableau de bord

- Fixez la garniture.

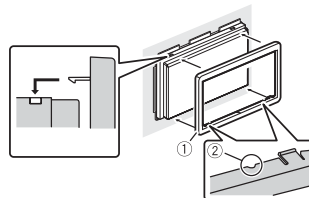

- Garniture

- Rainure  
Fixez la garniture en orientant le côté avec la rainure vers le bas.

## Installation à l'aide des trous de vis situés sur les côtés de l'appareil

- Fixation de l'appareil au support de montage de la radio fourni en standard.

Positionnez l'appareil de façon à aligner les trous de vis à ceux du support, puis serrez les vis aux trois emplacements de chaque côté.

Utilisez les vis à tête bombée ou les vis à tête fraisée, selon la forme des trous de vis sur le support.

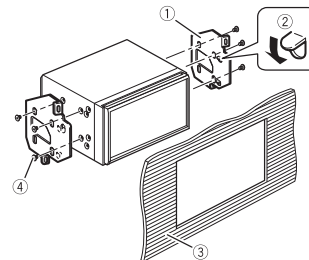
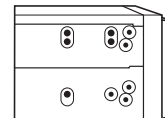

- Support de montage de la radio fourni en standard
- Si le cliquet vous empêche d'installer le produit, vous pouvez le plier vers le bas.
- Tableau de bord ou console

- ④ Vis à tête bombée ou vis à tête fraisée  
Veillez à utiliser les vis fournies avec ce produit.

## Installer l'antenne GPS

### ⚠ PRÉCAUTION

Ne coupez pas le câble d'antenne GPS pour le raccourcir ou n'utilisez pas d'extension pour le rallonger. Modifier le câble d'antenne risque de provoquer un court-circuit ou un dysfonctionnement et des dommages matériels irréversibles sur ce produit.

### Remarques concernant l'installation

- L'antenne doit être installée sur une surface plane où les ondes radio seront bloquées le moins possible. L'antenne ne peut pas recevoir les ondes radio si la réception par satellite est coupée.

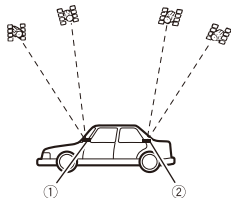

- ① Tableau de bord
- ② Plage arrière

- Lorsque vous installez l'antenne GPS au sein du véhicule, veillez à utiliser le film métallique fourni avec votre système. Si vous ne le faites pas, la sensibilité de réception sera mauvaise.
- Ne coupez pas le film métallique en guide d'accessoire. Cela réduirait la sensibilité de l'antenne GPS.

- Veillez à ne pas tirer sur le fil d'antenne lorsque vous retirez l'antenne GPS. Le fil pourrait se détacher.
- Ne peignez pas l'antenne GPS, car cela pourrait avoir une incidence sur son fonctionnement.

## Lorsque vous installez l'antenne au sein du véhicule (sur le tableau de bord ou sur la plage arrière)

### ⚠ ATTENTION

N'installez pas l'antenne GPS sur des capteurs ou des grilles de ventilation sur le tableau de bord du véhicule, car vous risquez d'interférer sur le bon fonctionnement de ces capteurs ou grilles de ventilation, et d'empêcher le film métallique sous l'antenne GPS de venir se fixer correctement et en toute sécurité sur le tableau de bord.

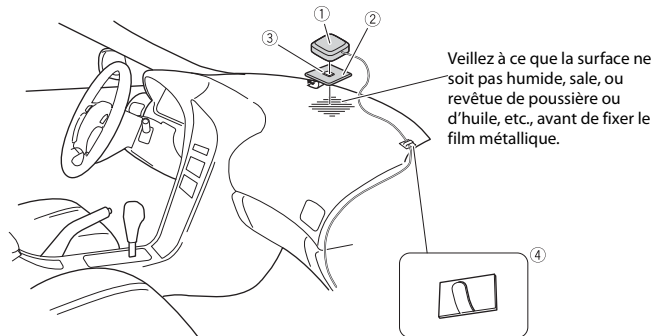

- ① Antenne GPS
- ② Film métallique  
Ôtez la feuille de protection à l'arrière.
- ③ Ruban adhésif double face

- ④ Pincettes  
Utilisez des pincettes pour fixer le fil aux points nécessaires dans le véhicule.

### REMARQUES

- Fixez le film métallique sur la surface la plus plate possible où l'antenne GPS se trouve face à la fenêtre.
- Fixez l'antenne GPS sur le film métallique à l'aide du ruban adhésif double face.
- La feuille métallique contient un adhésif tenace qui peut laisser une marque sur la surface si vous le retirez.
- Une fois la feuille métallique fixée, ne la coupez pas en petits morceaux.
- Certains modèles utilisent une vitre pour ne pas que les signaux des satellites GPS passent à travers. Sur ces modèles, installez l'antenne GPS à l'extérieur du véhicule.

## Installation du microphone

- Installez le microphone en respectant l'orientation et la distance adéquates afin de faciliter la détection de la voix du conducteur.
- Éteignez l'appareil en coupant le moteur (ACC OFF) avant de raccorder le microphone.
- En fonction du modèle du véhicule, il se peut que la longueur du câble du microphone soit trop courte lors de l'installation du microphone sur le pare-soleil. Dans ce cas, installez le microphone sur la colonne de direction.

### Montage sur le pare-soleil

- 1 Insérez le fil du microphone dans la rainure.

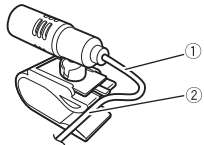

- ① Fil du microphone
- ② Rainure

- 2 Fixez le clip du microphone sur le pare-soleil.

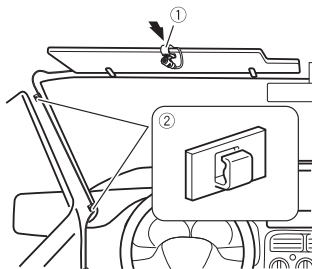

- ① Clip du microphone
- ② Pincettes

Utilisez des pincettes vendues séparément pour fixer le fil aux points nécessaires dans le véhicule. Installez le microphone sur le pare-soleil lorsque celui-ci est relevé. Le microphone ne peut pas détecter la voix du conducteur si le pare-soleil est abaissé.

### Installation sur le système de commandes du volant

- 1 Détachez la base du microphone du clip en le faisant glisser tout en appuyant sur l'onglet.

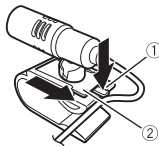

- ① Onglet
- ② Base du microphone

- 2 Installez le microphone sur le système de commandes du volant.

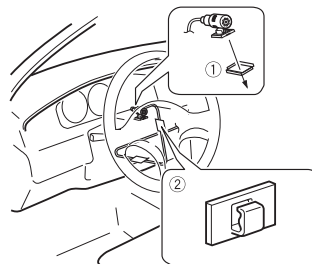

- ① Ruban adhésif double face
  - ② Pincettes
- Utilisez des pincettes vendues séparément pour fixer le fil aux points nécessaires dans le véhicule.

### REMARQUE

Installez le microphone sur le système de commandes du volant, en le maintenant hors de portée du volant.

### Réglage de l'angle du microphone

Vous pouvez régler l'angle du microphone.



# Connessione

## Precauzioni

### Il nuovo prodotto e il presente manuale

- Non utilizzare il prodotto, le applicazioni o l'opzione di videocamera per vista posteriore (se acquistata) se ciò distoglie l'attenzione del guidatore dall'uso in sicurezza del veicolo. Rispettare sempre le regole per una guida sicura e seguire le normative esistenti sul traffico. In caso di difficoltà nell'uso del prodotto, accostare, parcheggiare il veicolo in un luogo sicuro e inserire il freno di stazionamento prima di eseguire eventuali regolazioni.
- Non installare il prodotto dove potrebbe (i) ostruire la visuale del conducente, (ii) pregiudicare le prestazioni di qualsiasi funzione di sicurezza del sistema operativo del veicolo, inclusi airbag, quattro frecce o (iii) interferire con la capacità del guidatore di utilizzare il veicolo in sicurezza. In alcuni casi, potrebbe non essere possibile installare questo prodotto a causa del tipo di veicolo o della forma dell'interno del veicolo.

## Norme di sicurezza importanti

### AVVERTENZA

Pioneer consiglia di installare questo prodotto in autonomia. Questo prodotto è stato pensato solo per l'installazione da

parte di professionisti. È consigliabile che solo personale di assistenza autorizzato Pioneer, adeguatamente formati e dotati dell'esperienza necessaria con i dispositivi mobili elettronici, installi e imposti questo prodotto. **NON ESEGUIRE MAI OPERAZIONI DI ASSISTENZA SUL PRODOTTO IN AUTONOMIA.** L'installazione e la manutenzione del prodotto e dei relativi cavi di connessione può esporre l'utente al rischio di scosse elettriche o altri rischi e può causare danni al prodotto che non sono coperti da garanzia.

## Precauzioni prima della connessione del sistema

### AVVERTENZA

Non eseguire alcuna procedura per manomettere o disattivare il sistema di interblocco del freno di stazionamento, presente per una maggiore sicurezza. La manomissione o la disabilitazione del sistema di interblocco del freno di stazionamento può comportare lesioni gravi o mortali.

### ATTENZIONE

- Fissare il cablaggio con morsetti o nastro isolante. Non permettere che alcun cavo scoperto rimanga esposto.
- Non collegare direttamente il filo giallo del prodotto alla batteria del veicolo. Se il cavo è collegato direttamente alla batteria, le vibrazioni del motore potrebbero interrompere l'isolamento nel punto in cui il filo passa dall'abitacolo al vano motore. Se l'isolamento del cavo

giallo si usura a causa del contatto con le parti metalliche, potrebbero verificarsi cortocircuiti con conseguente notevole pericolo.

- È estremamente pericoloso lasciare i cavi avvolti intorno al piantone dello sterzo o alla leva del cambio. Assicurarsi di installare il prodotto, i cavi e i cablaggi in modo che non impediscono o ostacolano la guida.
- Assicurarsi che i cavi e i fili non interferiscano o rimangono bloccati in una qualsiasi parte mobile del veicolo, soprattutto il volante, la leva del cambio, il freno di stazionamento, i binari di scorrimento del sedile, le portiere o uno qualsiasi dei comandi del veicolo.
- Non far passare i cavi dove saranno esposti a temperature elevate. Se l'isolamento si riscalda, i cavi possono danneggiarsi, provocando un corto circuito o malfunzionamenti e danni permanenti al prodotto.
- Non accorciare i cavi. In caso contrario, il circuito di protezione (supporto per fusibili, resistore fusibile o filtro, ecc.) potrebbe non funzionare correttamente.
- Non alimentare mai altri prodotti elettronici tagliando l'isolamento del cavo di alimentazione del prodotto e flettendo il cavo. La capacità di corrente del cavo verrà superata, causando il surriscaldamento.

## Prima di installare questo prodotto

- Utilizzare questa unità solo con batterie da 12 volt e massa negativa. Il mancato rispetto di questa procedura potrebbe causare un incendio o malfunzionamento.
- Al fine di evitare interruzioni nel sistema elettrico, accertarsi di scollegare il cavo della batteria (-) prima dell'installazione.

## Per evitare danni

### AVVERTENZA

- Utilizzare altoparlanti superiori a 50 W (massima potenza in ingresso) e tra i 4 Ω e gli 8 Ω (valore di impedenza). Con questo prodotto non utilizzare altoparlanti tra 1 Ω e 3 Ω.
- Il cavo nero è la terra. Collegare a terra questo cavo separatamente dalla messa a terra di prodotti ad alta corrente, come gli amplificatori. Non mettere a terra più di un prodotto con la messa a terra di un altro prodotto. Per esempio, è necessario mettere a terra separatamente qualsiasi unità di amplificazione dalla messa a terra di questo prodotto. L'unione dei collegamenti di messa a terra può causare incendi e/o danneggiare i prodotti se la loro messa a terra viene scollegata.
- Quando si sostituisce il fusibile, verificare di utilizzare solo un fusibile con classificazione indicata per questo prodotto.
- Per scollegare un connettore, tirare il connettore stesso. Non tirare il cavo, per evitare di staccarlo dal connettore.
- Questo prodotto non può essere installato su un veicolo senza posizione ACC (accessorio) sull'interruttore di accensione.



Posizione ACC



Senza posizione ACC

- Per evitare cortocircuiti, coprire il cavo scollegato con nastro isolante. È particolarmente importante isolare tutti i fili dell'altoparlante non utilizzati che, se

lasciati scoperti, potrebbero causare un corto circuito.

- Per la connessione di un amplificatore di potenza o altri dispositivi a questo prodotto, fare riferimento al manuale del prodotto da connettere.
- Il simbolo grafico  situato sul prodotto significa corrente continua.

## Nota per il cavo blu/ bianco

- Quando l'interruttore di accensione è attivato (ACC ON), attraverso il cavo blu/ bianco viene emesso un segnale di controllo. Collegarsi al terminale di controllo remoto del sistema dell'amplificatore di potenza esterno, al terminale di controllo relè antenna-auto o al terminale di controllo dell'amplificatore di potenza dell'antenna (max. 300 mA 12 V CC). Il segnale di controllo viene emesso attraverso il cavo blu/ bianco, anche se la sorgente audio è disattivata.

### **Importante**

Quando il prodotto si trova in modalità [Power OFF], anche il segnale di controllo è disattivato. Se si cancella la modalità [Power OFF] il segnale di controllo viene emesso di nuovo e l'antenna si allunga con la funzione di antenna automatica (quando si utilizza l'antenna). Far attenzione per evitare che l'antenna allungata non entri in contatto con qualche ostacolo.

## Pannello posteriore (terminali principali)

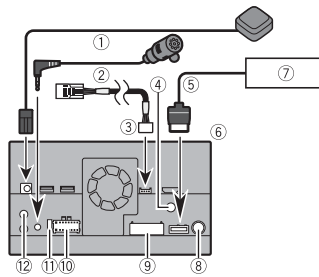

- 1 Antenna GPS 3,55 m
- 2 Microfono 3 m
- 3 Cavo di conversione Vehicle Bus da 13 cm  
Far riferimento al Manuale di istruzioni dell'adattatore per Vehicle Bus (venduto separatamente).
- 4 Ingresso antenna radio digitale
- 5 Cavo RGB (in dotazione con il sistema di navigazione)
- 6 Questo prodotto
- 7 Sistema di navigazione Pioneer  
Contattare il rivenditore per informazioni sull'unità di navigazione collegabile.
- 8 Jack antenna
- 9 Cavo AV IN/OUT
- 10 Alimentazione
- 11 Fusibile (10 A)
- 12 Ingresso remoto cablatto  
Può essere collegato un adattatore cablatto per il controllo remoto (venduto separatamente).

## Cavo di alimentazione

**⚠ AVVERTENZA**  
UN COLLEGAMENTO NON CORRETTO POTREBBE CAUSARE DANNI GRAVI O INFORTUNI, COMPRESSE SCOSSE ELETTRICHE E INTERFERENZE CON IL FUNZIONAMENTO DEL SISTEMA DI FRENATA ANTIBLOCCAGGIO DEL VEICOLO, DEL CAMBIO AUTOMATICO E DELLE INDICAZIONI DEL CONTAGIRI.

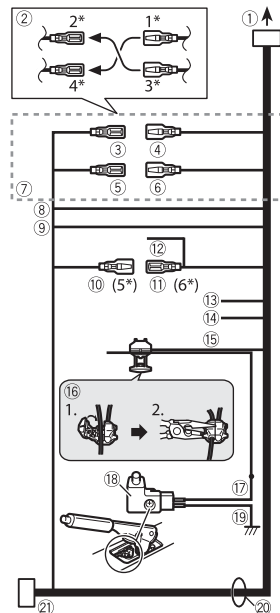

- 1 Per l'alimentazione
- 2 In base al tipo di veicolo, la funzione di 2\* e 4\* può variare. In questo caso,

verificare di aver collegato 1\* a 4\* e 3\* a 2\*.

- 3 Giallo (2\*)  
Back-up (o accessorio)
- 4 Giallo (1\*)  
Effettuare il collegamento al terminale di alimentazione 12 V costante.
- 5 Rosso (4\*)  
Accessorio (o back-up)
- 6 Rosso (3\*)  
Effettuare il collegamento al terminale controllato dall'interruttore di accensione (12 V CC).
- 7 Collegare tra loro i cavi dello stesso colore.
- 8 Arancione/bianco  
Al terminale dell'interruttore di alimentazione.
- 9 Nero (terra)  
Al corpo del veicolo (metallo).
- 10 Blu/bianco (5\*)  
La posizione del pin del connettore ISO varia in base al tipo di veicolo. Connettere 5\* e 6\* quando Pin 5 è un tipo di controllo antenna. In un altro tipo di veicolo, non collegare mai 5\* e 6\*.
- 11 Blu/bianco (6\*)  
Collegare al terminale di controllo relè antenna automatica (max. 300 mA 12 V CC).
- 12 Blu/bianco  
Collegarsi al terminale di controllo del sistema dell'amplificatore di potenza (max. 300 mA 12 V CC).
- 13 Viola/bianco  
Uno dei due fili conduttori collegato all'auto luce posteriore, collegare quello la cui tensione cambia quando il cambio marcia è in posizione RETRO (R). Questo collegamento permette all'unità di percepire se il veicolo si muove in avanti o indietro.
- 14 Rosa  
Ingresso del segnale di velocità dell'auto

- 15 Verde chiaro  
Utilizzato per rilevare lo stato ON/OFF del freno di stazionamento. Questo cavo deve essere collegato al lato alimentazione dell'interruttore del freno di stazionamento.
- 16 Metodo di collegamento  
Bloccare il cavo (1), quindi bloccare saldamente con pinze ad ago (2).
- 17 Lato alimentazione
- 18 Interruttore del freno di stazionamento
- 19 Lato massa
- 20 Cavi altoparlante  
Bianco: Sinistro anteriore + o sinistro gamma alta +  
Bianco/nero: Sinistro anteriore - o sinistro gamma alta -  
Grigio: Destro anteriore + o destro gamma alta +  
Grigio/nero: Destro anteriore - o destro gamma alta -  
Verde: Sinistro posteriore + o sinistro gamma media +  
Verde/nero: Sinistro posteriore - o sinistro gamma media -  
Viola: Destro posteriore + o destro gamma media +  
Viola/nero: Destro posteriore - o destro gamma media -
- 21 Connettore ISO  
In alcuni veicoli, il connettore ISO può essere diviso in due. In questo caso, verificare di aver collegato entrambi i connettori.

#### NOTE

- La posizione del circuito di rilevamento velocità e la posizione dell'interruttore del freno di stazionamento cambiano in base al modello di veicolo. Per dettagli, consultare il proprio rivenditore Pioneer autorizzato o un installatore.
- Quando al prodotto viene collegato un subwoofer invece di un altoparlante posteriore, modificare l'impostazione di uscita posteriore nell'impostazione

iniziale. L'uscita subwoofer di questo prodotto è Mono.

- Quando si utilizza un subwoofer di 2 Ω, accertarsi di collegare il subwoofer al cavo viola e viola/nero dell'unità. Non collegare nulla ai cavi verde e verde/nero.

## Amplificatore di potenza (venduto separatamente)

### Importante

I cavi dell'altoparlante non vengono utilizzati quando questa connessione è in uso.

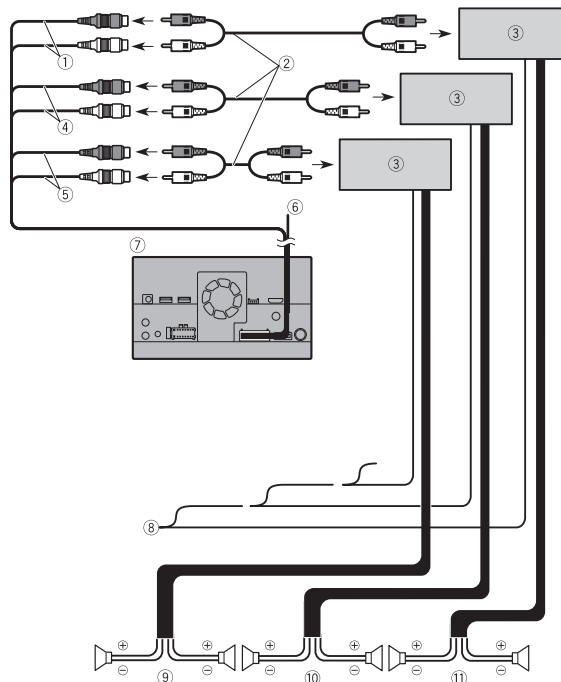

- 1 Uscita subwoofer (**SUBWOOFER OUTPUT**) 23 cm (STD)  
Uscita gamma bassa (NW)
- 2 Cavo RCA (venduto separatamente)
- 3 Amp. di potenza
- 4 Uscita anteriore (**FRONT OUTPUT**) 15 cm (STD)  
Uscita gamma alta (NW)
- 5 Uscita posteriore (**REAR OUTPUT**) 15 cm (STD)



Uscita gamma media (NW)

⑥ Giallo/nero (MUTE)

Se si usa un'apparecchiatura con funzione Silenzioso, collegare il cavo al cavo di disattivazione audio sull'apparecchiatura. In caso contrario, lasciare il cavo di disattivazione audio libero da collegamenti.

⑦ Questo prodotto

⑧ Telecomando del sistema

Collegare al cavo Blu/bianco (max. 300 mA 12 V CC).

⑨ Altoparlante posteriore (STD)

Altoparlante gamma media (NW)

⑩ Altoparlante anteriore (STD)

Altoparlante gamma alta (NW)

⑪ Subwoofer (STD)

Altoparlante gamma bassa (NW)

**NOTA**

Selezionare la modalità altoparlante appropriata tra la modalità standard (STD) e la modalità di rete (NW). Per dettagli, fare riferimento al manuale di funzionamento.

## iPod/iPhone e smartphone

**NOTE**

- Per dettagli su come collegare un dispositivo esterno utilizzando un cavo venduto separatamente, consultare il manuale per il cavo.
- Per i dettagli riguardanti i collegamenti, il funzionamento e la compatibilità del iPhone, fare riferimento al Manuale di funzionamento.
- Per i dettagli riguardanti i collegamenti e il funzionamento dello smartphone, fare riferimento al Manuale di funzionamento.
- iPhone e iPod sono marchi di Apple Inc. registrati negli USA e in altri Paesi e Regioni.

## Posizionamento delle etichette identificative sui cavi USB

Posizionare le etichette identificative sui cavi USB prima di installare il prodotto nel veicolo.

- 1 Collegare i cavi USB alle porte 1 e 2 USB sul retro del prodotto.**
- 2 Fissare le etichette identificative corrispondenti a ciascuna porta dei cavi USB, come indicato di seguito.**  
Fissare l'etichetta "Port 1 Apple CarPlay" al cavo USB collegato alla porta USB 1.  
Fissare l'etichetta "Port 2 Android Auto" al cavo USB collegato alla porta USB 2.

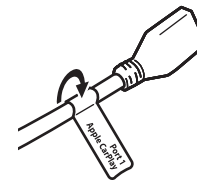

## iPod/iPhone

### Connessione attraverso la porta USB

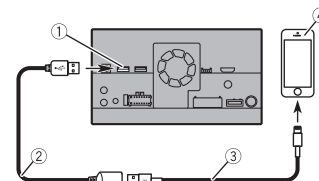

- ① Porta USB 1
- ② Cavo USB da 1,5 m
- ③ Cavo interfaccia USB per iPod/iPhone (CD-IU52) (venduto separatamente)
- ④ iPhone

## Smartphone (dispositivo Android™)

### Connessione attraverso la porta USB

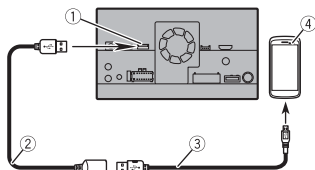

- ① Porta USB 2
- ② Cavo USB da 1,5 m
- ③ Cavo USB - micro USB (tipo USB A - micro USB B) (fornito con CD-MU20)
- ④ Smartphone

## Videocamera

Quando si utilizza una videocamera per vista posteriore, l'immagine della vista posteriore passa automaticamente dal video spostando il cambio su **RETRO (R)**. La modalità **Vista videocamera** consente inoltre di controllare la presenza di oggetti o persone dietro il veicolo durante la guida.

### AVVERTENZA

UTILIZZARE L'INGRESSO SOLO PER LA VIDEOCAMERA A VISTA POSTERIORE CON IMMAGINE SPECULARE O INVERTITA. UTILIZZI DIVERSI POSSONO CAUSARE LESIONI O DANNI.

### ATTENZIONE

- L'immagine dello schermo potrebbe apparire invertita.
- Con una videocamera per vista posteriore, è possibile tenere sotto

controllo i rimorchi o entrare in un parcheggio stretto. Non utilizzare per scopi di intrattenimento.

- Gli oggetti nella vista posteriore potrebbero apparire più vicini o più distanti di quelli che sono nella realtà.
- L'area dell'immagine delle immagini a schermo interno visualizzata durante la retromarcia o mentre si controlla la parte posteriore del veicolo potrebbe variare leggermente.

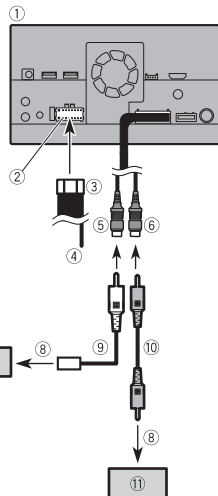

- ① Questo prodotto
- ② Alimentazione
- ③ Cavo di alimentazione
- ④ Viola/bianco (**REVERSE-GEAR SIGNAL INPUT**)
- ⑤ Marrone (**REAR VIEW CAMERA IN**) 23 cm
- ⑥ Giallo (**VIDEO INPUT**) 23 cm
- ⑦ Videocamera per retromarcia (ND-BC8) (venduto separatamente)

- ⑧ All'uscita video
- ⑨ Cavo RCA (in dotazione con ND-BC8)
- ⑩ Cavo RCA (venduto separatamente)
- ⑪ Videocamera per retromarcia (venduto separatamente)

### NOTE

- Collegare solo la videocamera per la retromarcia al cavo marrone. Non collegare altre apparecchiature.
- Per l'uso delle videocamere per vista posteriore sono richieste alcune impostazioni appropriate. Per dettagli, fare riferimento al manuale di funzionamento.

## Componenti video esterni

### Uso dell'ingresso AV

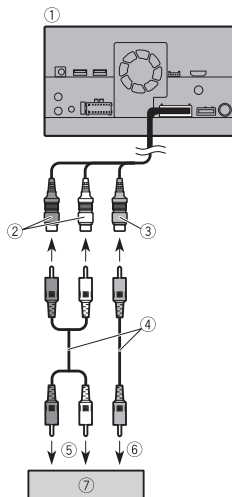

- ① Questo prodotto
- ② Rosso, bianco (**AUDIO INPUT**) 23 cm
- ③ Giallo (**VIDEO INPUT**) 23 cm
- ④ Cavo RCA (venduto separatamente)
- ⑤ All'ingresso audio
- ⑥ All'ingresso video
- ⑦ Componente video esterno (venduto separatamente)

### NOTA

Per usare il componente video esterno, è richiesta un'impostazione appropriata. Per dettagli, fare riferimento al manuale di funzionamento.

### Uso dell'ingresso AUX

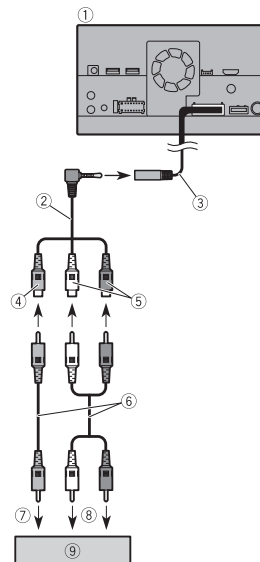

- ① Questo prodotto

- ② Cavo AV mini-jack (venduto separatamente)
- ③ Ingresso AUX (**AUX IN**) 15 cm
- ④ Giallo
- ⑤ Rosso, bianco
- ⑥ Cavi RCA (venduto separatamente)
- ⑦ All'uscita video
- ⑧ Alle uscite audio
- ⑨ Componente video esterno (venduto separatamente)

#### NOTA

Per usare il componente video esterno, è richiesta un'impostazione appropriata. Per dettagli, fare riferimento al manuale di funzionamento.

#### ⚠ ATTENZIONE

Per il collegamento utilizzare un cavo AV mini-jack (venduto separatamente). Se si usano altri tipi di cavo, la posizione del cablaggio potrebbe essere diversa e causare disturbi all'audio e al video.

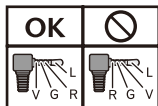

L: Audio sinistro (bianco)  
 R: Audio destro (rosso)  
 V: Video (giallo)  
 G: Massa

## Uso dell'ingresso HDMI

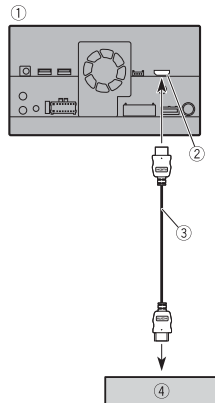

- ① Questo prodotto
- ② Porta HDMI
- ③ Cavo HDMI™ ad alta velocità (venduto separatamente)
- ④ Dispositivo HDMI (venduto separatamente)

#### NOTA

Per il collegamento con il cavo HDMI™ ad alta velocità, usare la fascetta per fissarlo saldamente (pagina 7).

## Fissaggio del cavo HDMI™ ad alta velocità

Assicurare il cavo HDMI™ ad alta velocità con una fascetta quando si collega il dispositivo esterno con il cavo HDMI™ ad alta velocità.

- 1 Inserire il cavo HDMI™ ad alta velocità nella porta HDMI.

- 2 Avvolgere la fascetta attorno al gancio sopra la porta HDMI e al cavo HDMI™ ad alta velocità e poi stringerla per assicurarla al cavo HDMI™ ad alta velocità.

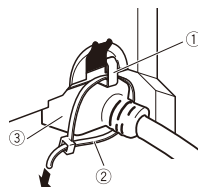

- ① Gancio
- ② Fascetta
- ③ Cavo HDMI™ ad alta velocità

#### ⚠ ATTENZIONE

Non stringere troppo la fascetta.

#### NOTA

I termini HDMI, HDMI High-Definition Multimedia Interface, HDMI Trade dress e i loghi HDMI sono marchi commerciali o marchi commerciali registrati di HDMI Licensing Administrator, Inc.

## Display posteriore

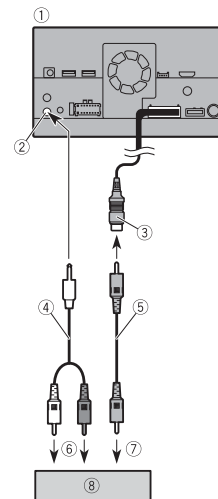

- ① Questo prodotto
- ② Uscita audio posteriore (**R. AUDIO OUT**)
- ③ Giallo (**REAR MONITOR OUTPUT**) 30 cm
- ④ Cavo con spine mini pin (venduto separatamente)
- ⑤ Cavi RCA (venduto separatamente)
- ⑥ All'ingresso audio
- ⑦ All'ingresso video
- ⑧ Display posteriore con jack di ingresso RCA (venduto separatamente)

#### ⚠ AVVERTENZA

Non installare MAI il display posteriore in una posizione che consenta al guidatore di guardare la sorgente video durante la guida.

L'uscita video posteriore del prodotto è dedicata al collegamento di un display per

consentire ai passeggeri sui sedili posteriori di guardare le sorgenti video.

# Installazione

## Precauzioni prima dell'installazione

### ATTENZIONE

- Non installare mai il prodotto in luoghi dove o in maniera che:
  - possa ferire il conducente o i passeggeri se il veicolo si arresta improvvisamente.
  - possa interferire nella guida del veicolo, come ad esempio sul pavimento davanti al sedile del conducente o vicino al volante o alla leva del cambio.
- Per garantire una corretta installazione, usare le parti in dotazione nella maniera corretta. Se alcune parti non sono state fornite con il prodotto, usare parti compatibili nel modo specificato, dopo aver verificato la compatibilità delle parti con il rivenditore. Se vengono utilizzate parti diverse da quelle fornite o compatibili, potrebbero danneggiare le parti interne di questo prodotto o restare allentate, causando lo scollegamento del prodotto.
- È estremamente pericoloso lasciare i cavi avvolti intorno al piantone dello sterzo o alla leva del cambio. Assicurarsi di installare il prodotto, i cavi e i cablaggi in modo che non impediscano o ostacolino la guida.
- Verificare che i cavi non si possano impigliare nelle portiere o nel meccanismo di scorrimento dei sedili, causando un cortocircuito.
- Dopo l'installazione di questo prodotto, verificare il funzionamento corretto delle altre apparecchiature del veicolo.
- Non installare il prodotto in punti in cui potrebbe

- (i) ostruire la visuale del guidatore,
  - (ii) pregiudicare le prestazioni di qualsiasi sistema di azionamento o delle funzioni di sicurezza del veicolo, inclusi airbag e frecce di emergenza o
  - (iii) interferire con la capacità del guidatore di utilizzare il veicolo in condizioni di sicurezza.
- Non installare mai il prodotto davanti o accanto al cruscotto, alla porta o al montante, dove potrebbero trovarsi gli airbag. Fare riferimento al manuale dell'utente del veicolo per riferimenti sull'area in cui sono distribuiti gli airbag frontali.

## Prima dell'installazione

- Rivolgersi al rivenditore se l'installazione richiede la creazione di fori o altre modifiche del veicolo.
- Prima di effettuare l'installazione finale del prodotto, collegare temporaneamente il cablaggio per confermare che le connessioni siano corrette e che il sistema funzioni correttamente.
- Non installare questo prodotto in posizioni in cui l'apertura del pannello LCD fosse ostruita da ostacoli, come per esempio la leva del cambio. Prima di installare questo prodotto, verificare di aver lasciato spazio sufficiente, in modo che il pannello LCD aperto completamente non impedisca l'uso della leva del cambio. Si potrebbero causare interferenze con la leva del cambio, o malfunzionamenti del prodotto.

## Note di installazione

- Non installare il prodotto in luoghi soggetti ad alte temperature o umidità, come ad esempio:
  - nelle vicinanze delle bocchette dell'aria calda, della ventilazione o dell'aria condizionata.
  - in luoghi esposti alla luce diretta del sole, ad esempio la parte superiore del cruscotto.
  - luoghi che potrebbero essere esposti alla pioggia, come ad esempio vicino alla porta o sul pavimento del veicolo.
- Installare il prodotto in orizzontale su una superficie con una tolleranza da 0 a 30 gradi (entro 5 gradi a sinistra o a destra). L'installazione errata dell'unità su una superficie con inclinazione superiore a queste tolleranze aumenta il rischio di errori nella visualizzazione della posizione del veicolo e potrebbe causare una riduzione delle prestazioni del display.

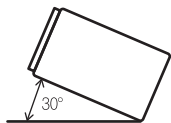

- Per assicurare un'adeguata dispersione del calore del prodotto nel corso del suo utilizzo, durante l'installazione si raccomanda di lasciare ampio spazio dietro il pannello posteriore e di avvolgere i cavi allentati affinché non ostruiscano le bocche di ventilazione.

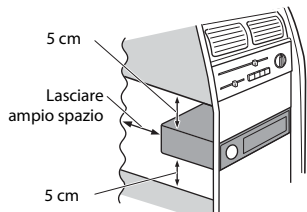

## Prima di installare questo prodotto

- 1 **Rimuovere la ghiera.**  
Estendere parte superiore e inferiore della ghiera per rimuoverla.

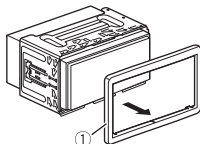

① Ghiera

- 2 **Inserire le chiavi di estrazione in entrambi i lati dell'unità finché non scattano in posizione.**

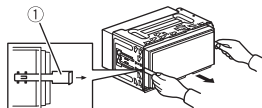

① Chiave di estrazione

## Installazione con il supporto

- 1 **Installare il supporto nel cruscotto.**

- 2 **Fissare il manico di montaggio utilizzando un cacciavite per piegare le linguette metalliche (90°) in posizione.**

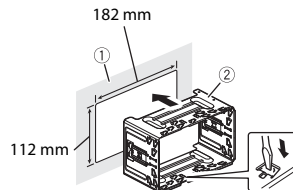

① Cruscotto  
② Supporto

- 3 **Installare il prodotto nel supporto.**

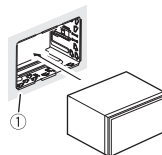

① Cruscotto

- 4 **Collegare la ghiera.**

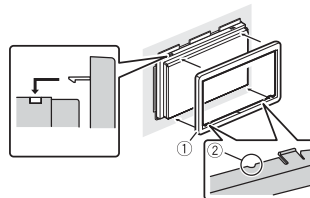

① Ghiera  
② Scanalatura  
Collegare la ghiera con il lato con la scanalatura rivolta verso il basso.

## Installazione utilizzando i fori per viti sul lato del prodotto

- 1 **Fissare il prodotto alla staffa di montaggio radio di fabbrica.**  
Posizionare il prodotto in modo che i fori delle viti siano allineati con i fori delle viti della staffa e serrare le viti nelle tre posizioni su ogni lato. Utilizzare viti a testa rinforzata o a testa piatta, in base alla forma dei fori per viti della staffa.

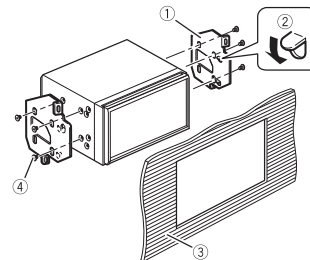
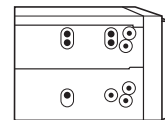

① Staffa montaggio radio di fabbrica  
② Se il nottolino interferisce con l'installazione, è possibile spostarlo.  
③ Cruscotto o consolle  
④ Vite a testa rinforzata o a testa piatta  
Assicurarsi di utilizzare le viti fornite con il prodotto.

## Installazione dell'antenna GPS

### ⚠ ATTENZIONE

Non tagliare il cavo dell'antenna GPS per accorciarlo né usare una prolunga per allungarlo. L'alterazione della lunghezza del cavo dell'antenna potrebbe causare cortocircuiti o malfunzionamenti e danni permanenti a questo prodotto.

### Note di installazione

- L'antenna dovrà essere installata su una superficie piana, su cui le onde radio saranno bloccate il meno possibile. Le onde radio non possono essere ricevute dall'antenna se la ricezione dal satellite fosse ostacolata.

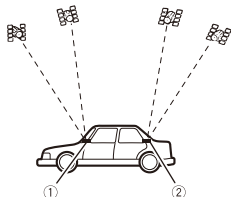

① Cruscotto

② Ripiano posteriore

- Nell'installare l'antenna GPS all'interno del veicolo, utilizzare la lastra metallica fornita con il proprio sistema. Se non fosse utilizzata, la sensibilità della ricezione diminuisce.
- Non tagliare la lastra metallica accessoria. Si potrebbe ridurre la sensibilità dell'antenna GPS.
- Nel rimuovere l'antenna, fare attenzione a non tirare il cavo dell'antenna GPS. Il cavo potrebbe staccarsi.

- Non verniciare l'antenna GPS, per non influire sulle sue prestazioni.

## Installazione dell'antenna all'interno del veicolo (sul cruscotto o sul ripiano posteriore)

### ⚠ AVVERTENZA

Non installare l'antenna GPS sui sensori o sulle feritoie del cruscotto del veicolo, perché potrebbe interferire con il funzionamento corretto di quei sensori o quelle feritoie e potrebbe compromettere la funzione della lastra metallica sotto l'antenna GPS, da montare correttamente e saldamente al cruscotto.

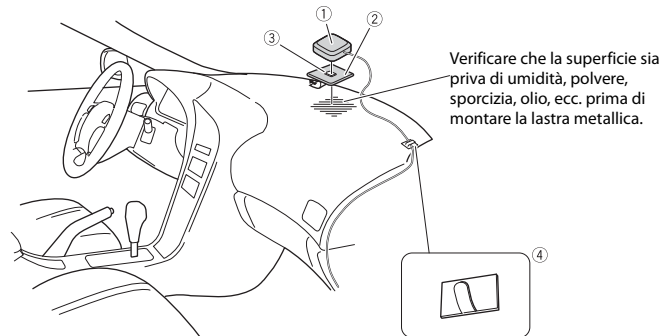

① Antenna GPS

② Lastra metallica  
Rimuovere il foglio protettivo sul retro.

③ Nastro biadesivo

④ Morsetti

Utilizzare dei morsetti per fissare il cavo laddove necessario all'interno del veicolo.

### NOTE

- Fissare la lastra metallica sulla superficie più in piano possibile, facendo in modo che l'antenna GPS sia rivolta verso il parabrezza.
- Fissare l'antenna GPS sulla lastra metallica con il nastro biadesivo.
- La lastra metallica contiene un forte adesivo che potrebbe lasciare un segno sulla superficie se fosse rimosso.
- Per montare la lastra metallica, non tagliarla in piccoli pezzi.
- Alcuni modelli montano vetri da parabrezza che non fanno passare i segnali dai satelliti GPS. Su tali modelli, installare l'antenna GPS all'esterno del veicolo.

## Installazione del microfono

- Installare il microfono in un posto in cui la direzione e la distanza dal conducente ne semplifichino l'acquisizione della voce.
- Prima di collegare il microfono, accertarsi che il prodotto sia spento (ACC OFF).
- A seconda del modello del veicolo, la lunghezza del cavo del microfono potrebbe risultare insufficiente quando si installa il microfono sul parasole. In tal caso, installare il microfono sulla colonna di sterzo.

### Montaggio sull'aletta parasole

- 1 Inserire il cavo del microfono nella scanalatura.

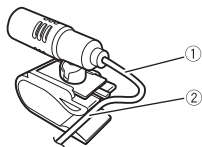

- ① Cavo del microfono
- ② Scanalatura

- 2 Fissare la clip del microfono al parasole.

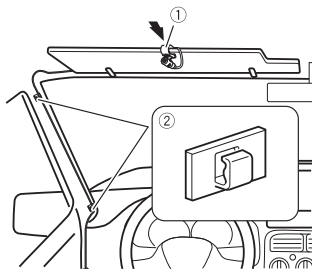

- ① Clip del microfono
- ② Morsetti  
Utilizzare i morsetti (non forniti) per fissare il cavo laddove necessario all'interno del veicolo.

Installare il microfono sul parasole quando si trova in posizione alzata. Se l'aletta parasole si trova in posizione abbassata, non è in grado di riconoscere la voce del guidatore.

### Installazione sul volante

- 1 Scollegare la base del microfono dalla clip del microfono facendo scorrere la linguetta premendo la base del microfono premendo la linguetta.

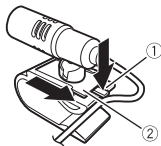

- ① Linguetta
- ② Base del microfono

- 2 Montare il microfono sul volante.

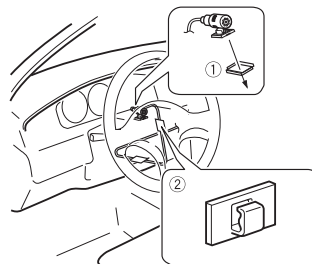

- ① Nastro biadesivo
- ② Morsetti  
Utilizzare i morsetti (non forniti) per fissare il cavo laddove necessario all'interno del veicolo.

### NOTA

Installare il microfono sul piantone dello sterzo, lontano dal volante.

### Regolazione dell'angolazione del microfono

È possibile regolare l'angolazione del microfono.



# Conexión

## Precauciones

### Su nuevo producto y este manual

- No utilice este producto, ninguna de sus aplicaciones ni la opción de cámara de visión trasera (en caso de haberla adquirido) si al hacerlo desvía su atención de la operación segura de su vehículo. Observe siempre las reglas de conducción seguras y siga todas las normas de circulación vigentes. Si tiene dificultades para utilizar este producto, estacione su vehículo en un lugar seguro y accione el freno de mano antes de realizar los ajustes necesarios.
- No instale este producto donde pueda (i) obstruir la visión del conductor, (ii) perjudicar el funcionamiento de cualquiera de los sistemas de seguridad del vehículo, incluidos airbags, botones de luz de emergencia o (iii) perjudicar la capacidad del conductor para conducir con seguridad el vehículo. En algunos casos, puede que no sea posible instalar este producto debido al tipo de vehículo o a la forma del interior del vehículo.

## Precauciones importantes

### ⚠ ADVERTENCIA

Pioneer no recomienda que instale este producto usted mismo. Este producto está diseñado para instalación profesional

solamente. Recomendamos que solo instale y configure este producto personal de servicio autorizado de Pioneer con formación y experiencia especial en dispositivos electrónicos móviles. **NUNCA REPARE ESTE PRODUCTO USTED MISMO.** La instalación o reparación de este producto y sus cables de conexión pueden exponerle a descargas eléctricas u otros peligros y puede causar daños al producto que no están cubiertos por la garantía.

## Precauciones antes de conectar el sistema

### ⚠ ADVERTENCIA

No tome ninguna medida para manipular o desactivar el sistema de bloqueo del freno de mano: está en su lugar para su protección. Si manipula o desactiva el sistema de bloqueo del freno de mano podría provocar heridas graves o la muerte.

### ⚠ PRECAUCIÓN

- Asegure todo el cableado con abrazaderas de cables o cinta aislante. No deje ningún cable pelado expuesto.
- No conecte directamente el cable amarillo de este producto a la batería del vehículo. Si el cable está conectado directamente a la batería, las vibraciones del motor pueden hacer que el aislamiento falle en el punto donde el cable pasa desde el compartimento de pasajeros al compartimento del motor. Si el aislamiento del cable amarillo se desgarrara como resultado del contacto con partes metálicas, puede ocurrir un

cortocircuito y provocar un peligro considerable.

- Es extremadamente peligroso permitir que los cables se enrolen alrededor de la columna de dirección o de la palanca de cambios. Asegúrese de instalar este producto, sus cables y el cableado de manera que no obstruyan o dificulten la conducción.
- Asegúrese de que los cables no interfieran ni queden atrapados en ninguna de las partes móviles del vehículo, especialmente el volante, la palanca de cambios, el freno de mano, los raíles deslizantes del asiento, las puertas o cualquiera de los controles del vehículo.
- No pase los cables por zonas que queden expuestas a altas temperaturas. Si el aislamiento se calienta, los cables pueden resultar dañados y provocar un cortocircuito o un error de funcionamiento y dañar permanentemente el producto.
- No acorte ningún cable. Si lo hace, el circuito de protección (portafusibles, resistencia o filtro de fusibles, etc.) podría no funcionar correctamente.
- Nunca suministre alimentación a otros productos electrónicos cortando el aislamiento del cable de alimentación de este producto y tocando el cable. Se sobrepasará la capacidad actual del cable, provocando sobrecalentamiento.

## Antes de instalar este producto

- Utilice esta unidad con una batería de 12 voltios y solo tierra negativa. En caso contrario, podría provocar un incendio o un error de funcionamiento.
- Para evitar cortocircuitos en el sistema electrónico, asegúrese de desconectar el cable de la batería (-) antes de la instalación.

## Para evitar daños

### ⚠ ADVERTENCIA

- Utilice altavoces de más de 50 W (potencia de entrada máxima) y entre 4  $\Omega$  y 8  $\Omega$  (valor de impedancia). No utilice altavoces de 1  $\Omega$  a 3  $\Omega$  para este producto.
- El cable negro es el cable de tierra. Conecte este cable independientemente del cable de tierra de productos de alta intensidad como amplificadores de potencia. No conecte a tierra más de un producto con el cable de tierra de otro producto. Por ejemplo, debe conectar a tierra por separado las unidades de amplificación, no con la toma de tierra de este producto. Si conecta tomas de tierra juntas podría provocar un incendio y/o averiar los productos si se separan las conexiones de tierra.
- Cuando reemplace el fusible, asegúrese de usar solamente un fusible de la clasificación prescrita en este producto.
- Cuando desconecte un conector, tire del mismo conector. No tire del cable, ya que podría sacarlo del conector.
- Este producto no se puede instalar en un vehículo sin posición ACC (accesorio) en el interruptor de ENCENDIDO.



Con posición ACC



Sin posición ACC

- Para evitar cortocircuitos, cubra el cable desconectado con cinta aislante. Es especialmente importante aislar todos los cables de altavoz no utilizados; si se dejan descubiertos podrían causar un cortocircuito.



- Para conectar un amplificador de potencia u otros dispositivos a este producto, consulte el manual del producto que quiera conectar.
- El símbolo gráfico  colocado en el producto significa corriente continua.

## Aviso sobre el cable azul/blanco

- Con el interruptor de encendido activado (ACC ON), se emite una señal de control a través del cable azul/blanco. Conecte este cable a un terminal de control remoto de amplificador de potencia externo del sistema, al terminal de control de relé de antena automática o al terminal de control de potencia de refuerzo de antena (máx. 300 mA 12 V CC). La señal de control se emite a través del cable azul/blanco, incluso si la fuente de audio está desconectada.

### Importante

Cuando este producto se encuentra en modo [Power OFF], la señal de control también se apaga. Si se cancela el modo [Power OFF], la señal de control se vuelve a emitir y la antena se extiende con la función de antena automática (si se está usando la antena). Tenga cuidado de que la antena extendida no entre en contacto con ningún obstáculo.

## Panel posterior (terminales principales)

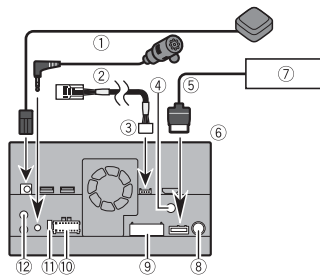

- 1 Antena GPS de 3,55 m
- 2 Micrófono de 3 m
- 3 Cable de conversión de bus del vehículo de 13 cm  
Consulte el manual de instrucciones para el adaptador de bus del vehículo (vendido por separado).
- 4 Entrada de antena Digital Radio
- 5 Cable RGB (suministrado con el sistema de navegación)
- 6 Este producto
- 7 Sistema de navegación Pioneer  
Póngase en contacto con su distribuidor si tiene dudas sobre la unidad de navegación conectable.
- 8 Toma de antena
- 9 Entrada/salida del cable AV
- 10 Fuente de alimentación
- 11 Fusible (10 A)
- 12 Entrada remota con cable  
Admite conexión de adaptador de control remoto con cable (vendido por separado).

## Cable de alimentación

 **ADVERTENCIA**  
UNA CONEXIÓN INCORRECTA PUEDE OCASIONAR DAÑOS O LESIONES GRAVES, INCLUYENDO DESCARGAS ELÉCTRICAS E INTERFERENCIAS CON LA OPERACIÓN DEL SISTEMA DE FRENADO ANTIBLOQUEO DEL VEHÍCULO, LA TRANSMISIÓN AUTOMÁTICA Y LA INDICACIÓN DEL VELOCÍMETRO.

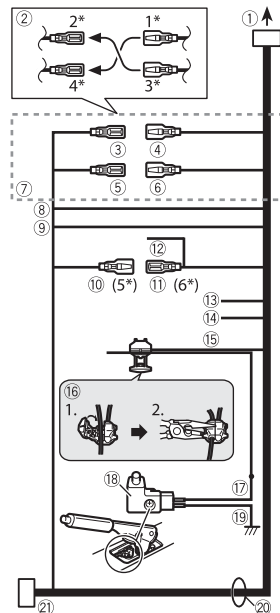

- 1 A la fuente de alimentación
- 2 Dependiendo del tipo de vehículo, la función de 2\* y 4\* puede variar. En este

- caso, es importante conectar 1\* a 4\* y 3\* a 2\*.
- 3 Amarillo (2\*)  
Reserva (o accesorio)
  - 4 Amarillo (1\*)  
Conéctelo al terminal de suministro constante de 12 V.
  - 5 Rojo (4\*)  
Accesorio (o reserva)
  - 6 Rojo (3\*)  
Conéctelo al terminal controlado por el interruptor de encendido (12 V CC).
  - 7 Conecte los cables del mismo color.
  - 8 Naranja/blanco  
Al terminal del interruptor de iluminación.
  - 9 Negro (tierra)  
A la carrocería (metálica) del vehículo.
  - 10 Azul/blanco (5\*)  
La posición de los pines del conector ISO variará en función del tipo de vehículo. Conecte 5\* y 6\* si el pin 5 es un tipo de control de antena. En otro tipo de vehículo, no conecte nunca 5\* ni 6\*.
  - 11 Azul/blanco (6\*)  
Conéctelo al terminal de control de relé de antena automática (máx. 300 mA 12 V CC).
  - 12 Azul/blanco  
Conéctelo al terminal de control de amplificador de potencia del sistema (máx. 300 mA 12 V CC).
  - 13 Violeta/blanco  
De los dos cables conectados a la luz trasera, conecte el cable cuya tensión cambie al poner la palanca de cambios en la posición de marcha atrás (R). Esta conexión permite a la unidad detectar si el vehículo se mueve hacia adelante o hacia atrás.
  - 14 Rosa  
Entrada de la señal de velocidad del vehículo
  - 15 Verde claro

Se utiliza para detectar el estado de conexión/desconexión del freno de estacionamiento. Este cable debe conectarse al lado de la fuente de alimentación del interruptor del freno de estacionamiento.

16 Método de conexión

Fije el cable (1) y, después, fíjelo firmemente con pinzas de punta de aguja (2).

17 Lado de la fuente de alimentación

18 Interruptor del freno de estacionamiento

19 Tierra

20 Cables de altavoz

- Blanco: Delantero izquierdo + o izquierdo de rango alto +
- Blanco/negro: Delantero izquierdo - o izquierdo de rango alto -
- Gris: Delantero derecho + o derecho de rango alto +
- Gris/negro: Delantero derecho - o derecho de rango alto -
- Verde: Trasero izquierdo + o izquierdo de rango medio +
- Verde/negro: Trasero izquierdo - o izquierdo de rango medio -
- Violeta: Trasero derecho + o derecho de rango medio +
- Violeta/negro: Trasero derecho - o derecho de rango medio -

21 Conector ISO

En algunos vehículos, el conector ISO puede dividirse en dos. En este caso, asegúrese de conectarlo a ambos conectores.

**NOTAS**

- La posición del circuito de detección de velocidad y la posición del interruptor del freno de estacionamiento varían en función del modelo de vehículo. Para los detalles, consulte a su distribuidor autorizado de Pioneer o a un instalador profesional.

- Si se conecta un subwoofer a este producto en lugar de un altavoz trasero, cambie el ajuste de salida trasera en la configuración inicial. La salida del subwoofer de este producto es monoaural.
- Cuando utilice un subwoofer de 2 Ω, asegúrese de que conectar el subwoofer a los cables violeta y violeta/negro de esta unidad. No conecte nada a los cables verde y verde/negro.

**Amplificador de potencia (vendido por separado)**

**Importante**

Los cables de altavoz no se utilizan cuando esta conexión está en uso.

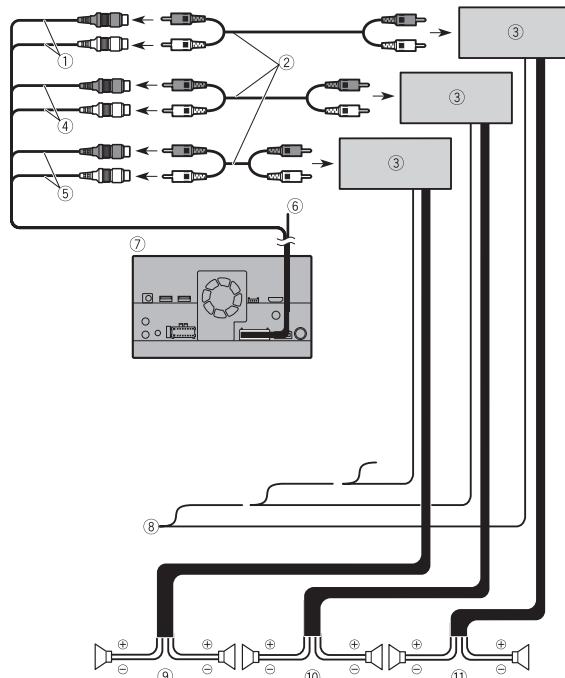

- 1 Salida del subwoofer (**SUBWOOFER OUTPUT**) de 23 cm (STD)  
Salida de rango bajo (NW)
- 2 Cable RCA (vendido por separado)
- 3 Amplificador de potencia
- 4 Salida frontal (**FRONT OUTPUT**) de 15 cm (STD)  
Salida de rango alto (NW)
- 5 Salida posterior (**REAR OUTPUT**) de 15 cm (STD)

Salida de rango medio (NW)

⑥ Amarillo/negro (MUTE)

Si utiliza un equipo con función de silencio, conecte este cable al cable de silencio de audio de dicho equipo. En caso contrario, no conecte el cable de silencio de audio.

⑦ Este producto

⑧ Mando a distancia del sistema

Conéctelo al cable Azul/blanco (máx. 300 mA 12 V CC).

⑨ Altavoz trasero (STD)

Altavoz de rango medio (NW)

⑩ Altavoz delantero (STD)

Altavoz de rango alto (NW)

⑪ Subwoofer (STD)

Altavoz de rango bajo (NW)

**NOTA**

Cambie el modo de altavoz entre el modo estándar (STD) o el modo de red (NW) según corresponda. Para obtener más información, consulte el Manual de operación.

## iPod/iPhone y smartphone

**NOTAS**

- Para obtener más información sobre cómo conectar un dispositivo externo mediante un cable que se vende por separado, consulte el manual del cable.
- Para obtener más información sobre la conexión, las operaciones y la compatibilidad del iPhone, consulte el Manual de operación.
- Para obtener más información sobre la conexión y las operaciones del smartphone, consulte el Manual de operación.
- iPhone y iPod son marcas comerciales de Apple Inc., registradas en EE. UU. y otros países y regiones.

## Colocación de etiquetas identificativas en los cables USB

Coloque etiquetas identificativas en los cables USB antes de instalar este producto en un vehículo.

- 1 Conecte los cables USB a los puertos USB 1 y 2 en la parte posterior de este producto.
- 2 Coloque las etiquetas identificativas correspondientes a cada puerto en los cables USB como se ilustra más abajo. Coloque la etiqueta "Port 1 Apple CarPlay" en el cable USB conectado al puerto USB 1. Coloque la etiqueta "Port 2 Android Auto" en el cable USB conectado al puerto USB 2.

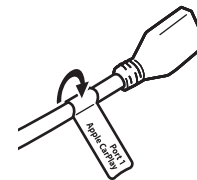

## iPod/iPhone

### Conexión mediante el puerto USB

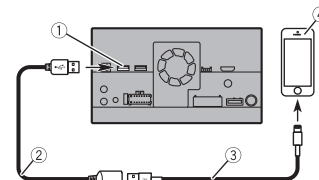

- ① Puerto USB 1
- ② Cable USB de 1,5 m
- ③ Cable de interfaz USB para iPod/iPhone (CD-IU52) (vendido por separado)
- ④ iPhone

## Smartphone (dispositivo Android™)

### Conexión mediante el puerto USB

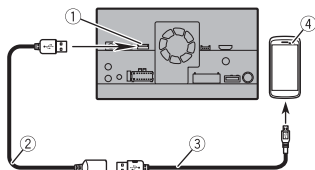

- ① Puerto USB 2
- ② Cable USB de 1,5 m
- ③ Cable USB - micro USB (Tipo USB A - micro USB B) (suministrado con el CD-MU200)
- ④ Smartphone

## Cámara

Cuando se utiliza una cámara de visión trasera, la imagen de visión trasera se visualiza automáticamente al mover la palanca de cambios a la posición de **marcha atrás (R)**. El modo **Vista de cámara** también le permite comprobar lo que tiene detrás mientras conduce.

### ⚠ ADVERTENCIA

UTILICE ESTA ENTRADA ÚNICAMENTE PARA IMÁGENES EN MARCHA ATRÁS O DE LA CÁMARA DE VISIÓN TRASERA ESPECULAR. CUALQUIER OTRO USO PODRÍA DERIVAR EN LESIONES O DAÑOS.

### ⚠ PRECAUCIÓN

- La imagen en pantalla puede aparecer invertida.

- Con la cámara de visión trasera puede vigilar un remolque o dar marcha atrás para aparcar en un lugar difícil. No debe usarse como divertimento.
- Si utiliza la visión trasera, es posible que parezca que los objetos están más cerca o más lejos de lo que están en realidad.
- El área de la imagen en pantalla completa que aparece al dar marcha atrás o al comprobar la parte trasera del vehículo puede diferir ligeramente.

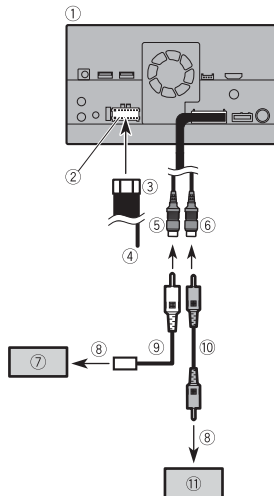

- ① Este producto
- ② Fuente de alimentación
- ③ Cable de alimentación
- ④ Violeta/blanco (**REVERSE-GEAR SIGNAL INPUT**)
- ⑤ Marrón (**REAR VIEW CAMERA IN**) de 23 cm
- ⑥ Amarillo (**VIDEO INPUT**) de 23 cm
- ⑦ Cámara de visión trasera (ND-BC8) (vendido por separado)

- ⑧ A la salida de vídeo
- ⑨ Cable RCA (suministrado con ND-BC8)
- ⑩ Cable RCA (vendido por separado)
- ⑪ Cámara de visión trasera (vendido por separado)

### NOTAS

- Conecte solamente la cámara de visión trasera al cable marrón. No conecte ningún otro equipo.
- Para utilizar cámaras de visión trasera es preciso llevar a cabo algunos ajustes. Para obtener más información, consulte el Manual de operación.

## Componente de vídeo externo

### Uso de la entrada AV

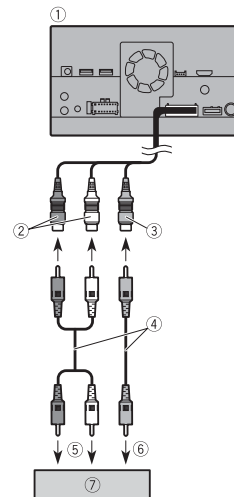

- ① Este producto
- ② Rojo, blanco (**AUDIO INPUT**) de 23 cm
- ③ Amarillo (**VIDEO INPUT**) de 23 cm
- ④ Cable RCA (vendido por separado)
- ⑤ A la entrada de audio
- ⑥ A la entrada de vídeo
- ⑦ Componente de vídeo externo (vendido por separado)

### NOTA

Para utilizar el componente de vídeo externo, es preciso realizar el ajuste pertinente. Para obtener más información, consulte el Manual de operación.

## Uso de una entrada AUX

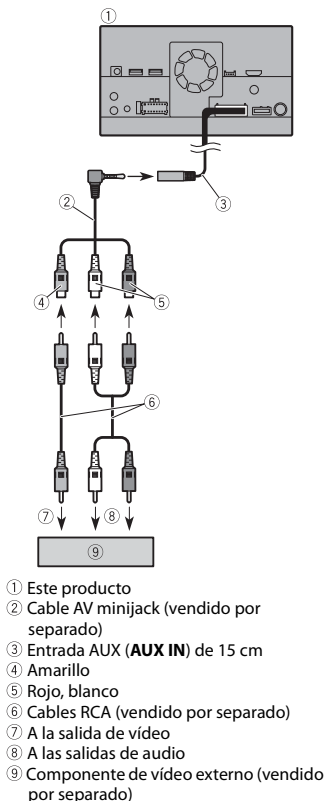

- ① Este producto
- ② Cable AV minijack (vendido por separado)
- ③ Entrada AUX (**AUX IN**) de 15 cm
- ④ Amarillo
- ⑤ Rojo, blanco
- ⑥ Cables RCA (vendido por separado)
- ⑦ A la salida de video
- ⑧ A las salidas de audio
- ⑨ Componente de video externo (vendido por separado)

### NOTA

Para utilizar el componente de video externo, es preciso realizar el ajuste

pertinente. Para obtener más información, consulte el Manual de operación.

### ⚠ PRECAUCIÓN

Asegúrese de usar un cable AV minijack (vendido por separado) para la conexión. Si utiliza otros cables, la posición del cableado podría diferir, ocasionando imágenes y sonidos con interferencias.

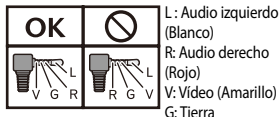

## Uso de una entrada HDMI

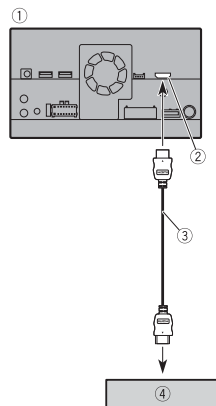

- ① Este producto
- ② Puerto HDMI
- ③ Cable HDMI™ de alta velocidad (vendido por separado)
- ④ Dispositivo HDMI (vendido por separado)

### NOTA

Cuando conecte el cable HDMI™ de alta velocidad, use la brida para fijarlo de forma segura (página 7).

## Fijación del HDMI™ de alta velocidad

Asegúrese de fijar el cable HDMI™ de alta velocidad con la brida cuando conecte el dispositivo externo con el cable HDMI™ de alta velocidad.

- 1 Inserte el cable HDMI™ de alta velocidad en el puerto HDMI.
- 2 Envuelva la brida en el gancho sobre el puerto HDMI y el cable HDMI™ de alta velocidad y, a continuación, ajústela para fijar el cable HDMI™ de alta velocidad.

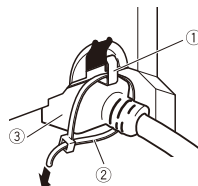

- ① Gancho
- ② Brida
- ③ Cable HDMI™ de alta velocidad

### ⚠ PRECAUCIÓN

No apriete la brida más de lo necesario.

### NOTA

Los términos HDMI, HDMI High-Definition Multimedia Interface (Interfaz multimedia de alta definición), HDMI Trade Dress (diseño e imagen comercial HDMI) y los logotipos HDMI son marcas comerciales o marcas registradas de HDMI Licensing Administrator, Inc.

## Pantalla trasera

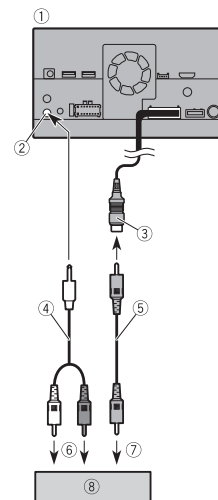

- ① Este producto
- ② Salidas de audio posterior (**R. AUDIO OUT**)
- ③ Amarillo (**REAR MONITOR OUTPUT**) de 30 cm
- ④ Cable con enchufe de miniclavijas (vendido por separado)
- ⑤ Cables RCA (vendido por separado)
- ⑥ A la entrada de audio
- ⑦ A la entrada de video
- ⑧ Pantalla trasera con conectores de entrada RCA (vendido por separado)

### ⚠ ADVERTENCIA

NUNCA instale la pantalla trasera en un lugar que permita al conductor ver la fuente de video mientras conduce.

La salida de vídeo trasera de este producto sirve para conectar una pantalla que permite a los pasajeros de los asientos traseros ver la fuente de vídeo.

# Instalación

## Precauciones previas a la instalación

### PRECAUCIÓN

- Nunca instale este producto en lugares en los que puedan darse las situaciones siguientes:
  - Pudiese dañar al conductor o a los pasajeros si el vehículo se detuviese de repente.
  - Pudiese afectar a la conducción del vehículo, por ejemplo en el suelo delante del asiento del conductor o cerca del volante o de la palanca de cambios.
- Para garantizar una instalación adecuada, utilice las piezas suministradas de la forma especificada. Si no se suministran piezas con este producto, utilice piezas compatibles de la forma indicada después de haber comprobado a través de su distribuidor la compatibilidad de dichas piezas. Si utiliza otras piezas que no hayan sido suministradas o que no sean compatibles, podrían estropear las piezas internas del producto, o podrían aflojarse y hacer que se desprenda el producto.
- Es extremadamente peligroso permitir que los cables se enrollen alrededor de la columna de dirección o de la palanca de cambios. Asegúrese de instalar este producto, sus cables y el cableado de manera que no obstruyan o dificulten la conducción.
- Asegúrese de que los cables no quedan atrapados en una puerta o en el mecanismo de deslizamiento de un

asiento, lo que ocasionaría un cortocircuito.

- Confirme el correcto funcionamiento del resto del equipamiento del vehículo tras instalar este producto.
- No instale este producto donde pueda (i) obstruir la visión del conductor, (ii) perjudicar el funcionamiento de cualquiera de los sistemas de seguridad del vehículo, incluidos airbags, botones de luz de emergencia o (iii) perjudicar la capacidad del conductor para conducir con seguridad el vehículo.
- No instale este producto delante o cerca del salpicadero, de la puerta o del pilar desde el que se abriría uno de los airbags del vehículo. Consulte el manual del propietario de su vehículo para obtener información sobre el área de uso de los airbags delanteros.

## Antes de la instalación

- Póngase en contacto con su distribuidor más cercano si la instalación requiere perforar alguna superficie u otras modificaciones del vehículo.
- Antes de realizar la instalación final de este producto, conecte el cableado temporalmente y asegúrese de que todo está conectado correctamente y que el sistema funciona debidamente.
- No instale este producto en una posición en la que la abertura del panel LCD quede bloqueada por algún obstáculo, como la palanca de cambios. Antes de instalar el producto, cerciórese de que deja suficiente espacio para que el panel LCD no quede bloqueado por la palanca de cambios cuando se abra por completo. Ello podría ocasionar interferencias con la

palanca de cambios o un mal funcionamiento del mecanismo de este producto.

## Notas acerca de la instalación

- No instale este producto en lugares en los que pueda estar expuesto a altas temperaturas o a humedad, como por ejemplo:
  - Lugares cercanos a un calefactor, conducto de ventilación o aire acondicionado.
  - Lugares expuestos a la luz solar directa, tales como el salpicadero.
  - Lugares que pudieran verse expuestos a lluvia, como las proximidades de una puerta o en el suelo del vehículo.
- Instale este producto en horizontal en una superficie con una tolerancia de entre 0 y 30 grados (5 grados a la izquierda o a la derecha). Si la unidad se instala de forma incorrecta con una inclinación de la superficie que supere estas tolerancias, aumentará la posibilidad de que aparezcan errores en la pantalla de ubicación del vehículo, y podría disminuir el rendimiento de dicha pantalla.

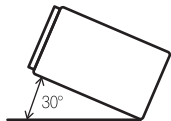

- Cuando instale el sistema, para garantizar una correcta dispersión del calor durante el uso de este producto, asegúrese de dejar un amplio espacio por detrás del panel trasero y enrollar los cables sueltos de modo que no bloqueen las aberturas de ventilación.

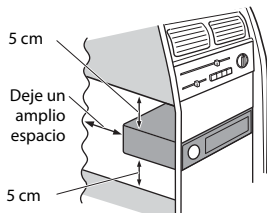

## Antes de instalar este producto

- Extraiga el anillo embellecedor.** Extienda la parte superior y la parte inferior del anillo embellecedor hacia fuera para extraer el anillo embellecedor.

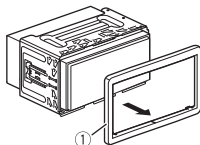

① Anillo embellecedor

- Introduzca las llaves de extracción suministradas en ambos lados de la unidad hasta que queden encajadas en su sitio.**

- Extraiga la unidad del soporte.**

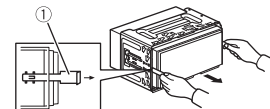

① Llave de extracción

## Instalación con el soporte

- Instale el soporte en el salpicadero.
- Fije el manguito de montaje utilizando un destornillador para doblar las pestañas metálicas (90°) y colocarlas en su sitio.

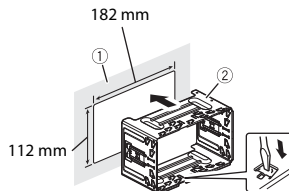

① Salpicadero

② Soporte

- Instale este producto en el soporte.

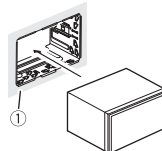

① Salpicadero

- Coloque el anillo embellecedor.

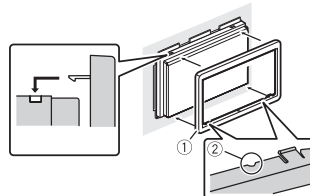

① Anillo embellecedor

- Ranura  
Coloque el anillo embellecedor con el lado que tiene una ranura mirando hacia abajo.

## Instalación utilizando los orificios del lateral de este producto

- Fije este producto al soporte de montaje de radio de fábrica. Coloque este producto de manera que sus orificios estén alineados con los orificios del soporte, y apriete los tornillos en tres puntos de cada lado. Utilice los tornillos de cabeza segmentada o los tornillos de superficie plana, dependiendo de la forma de los orificios del soporte.

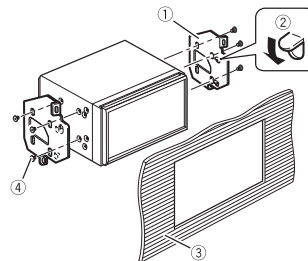
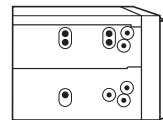

① Soporte de montaje de radio de fábrica

② Si la lengüeta afecta a la instalación, puede doblarla y apartarla.

③ Salpicadero o consola

- ④ Tornillo de cabeza segmentada o tornillo de superficie plana  
Asegúrese de que utiliza los tornillos suministrados con este producto.

## Instalación de la antena GPS

### ⚠ PRECAUCIÓN

No corte el cable de la antena GPS para acortarlo ni use una extensión para alargarlo. Alterar el cable de la antena puede ocasionar cortocircuitos o fallos de funcionamiento y daños permanentes en este producto.

### Notas acerca de la instalación

- La antena debe instalarse en una superficie nivelada en la que las ondas de radio se bloqueen lo menos posible. La antena no puede recibir ondas de radio si la recepción del satélite está bloqueada.

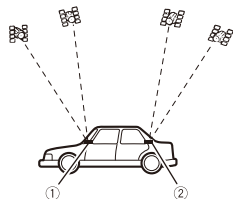

- ① Salpicadero
- ② Repisa posterior
- Al instalar la antena GPS en el interior del vehículo, asegúrese de usar la lámina de metal que se proporciona con su sistema. Si no la usa, la sensibilidad de la recepción será débil.
- No corte la lámina de metal complementaria. Ello podría reducir la sensibilidad de la antena GPS.

- Tenga cuidado de no tirar del cable de la antena al extraer la antena GPS. Podría desconectar el cable.
- No pinte la antena GPS, ya que podría afectar a su rendimiento.

## Durante la instalación de la antena en el interior del vehículo (en el salpicadero o repisa trasera)

### ⚠ ADVERTENCIA

No instale la antena GPS sobre sensores o aberturas de ventilación en el salpicadero del vehículo, ya que de hacerlo podría interferir en el correcto funcionamiento de dichos sensores o ventilación y afectar a la capacidad de la lámina de metal bajo la antena GPS de fijarse al salpicadero de forma correcta y segura.

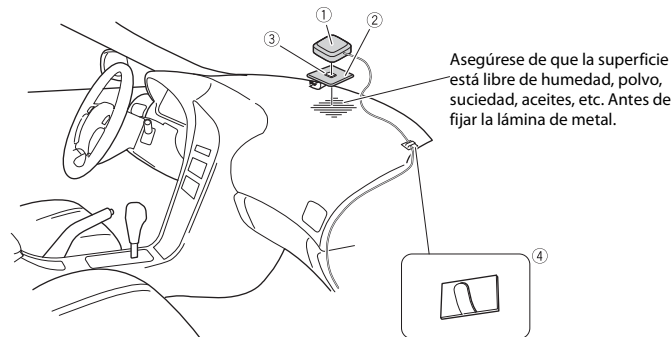

- ① Antena GPS
- ② Lámina de metal  
Retire la lámina protectora de la parte posterior.
- ③ Cinta de doble cara
- ④ Abrazaderas  
Utilice abrazaderas para fijar el cable en el interior del vehículo donde sea necesario.

### NOTAS

- Fije la lámina de metal en la superficie tan nivelada como sea posible donde la antena GPS se dirige a la ventana.
- Fije la antena GPS en la lámina de metal usando cinta de doble cara.
- La lámina de metal contiene un potente adhesivo que dejará marcas en la superficie si se retira.
- Al fijar la lámina de metal, no la corte en piezas pequeñas.
- Algunos modelos usan un tipo de vidrio en las ventanas que no permite que pasen las señales de los satélites GPS. En estos modelos, instale la antena GPS en el exterior del vehículo.



## Instalación del micrófono

- Instale el micrófono de tal forma que esté correctamente orientado y a la distancia correcta del conductor para que resulte fácil captar la voz del conductor.
- Asegúrese de apagar (ACC OFF) el producto antes de conectar el micrófono.
- Dependiendo del modelo del vehículo, la longitud del cable del micrófono puede ser demasiado corta cuando monta el micrófono en el parasol. En tales casos, instale el micrófono en la columna de dirección.

### Montaje en el parasol

- 1 Coloque el cable del micrófono en la ranura.

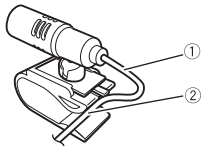

- ① Cable del micrófono
- ② Ranura

- 2 Fije el clip del micrófono al parasol.

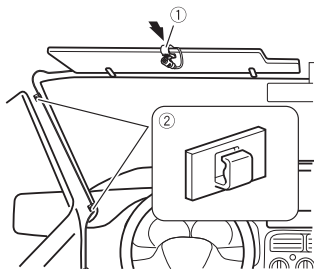

- ① Clip del micrófono
- ② Abrazaderas  
Utilice abrazaderas (se venden por separado) para fijar el cable en el interior del vehículo donde sea necesario.

Instale el micrófono con el parasol plegado hacia arriba. No se reconocerá la voz del conductor si el parasol está bajado.

### Instalación en la columna de dirección

- 1 Desconecte la base del micrófono de su clip deslizándola a la vez que pulsa la lengüeta.

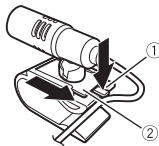

- ① Lengüeta
- ② Base del micrófono

- 2 Monte el micrófono en la columna de dirección.

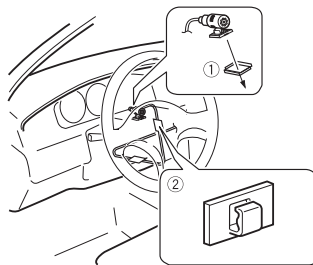

- ① Cinta de doble cara
- ② Abrazaderas  
Utilice abrazaderas (se venden por separado) para fijar el cable en el interior del vehículo donde sea necesario.

### NOTA

Instale el micrófono en la columna de dirección, alejado del volante.

### Ajuste del ángulo del micrófono

Es posible ajustar el ángulo del micrófono.



# Anschluss

## Vorsichtsmaßnahmen

### Ihr neues Produkt und diese Anleitung

- Dieses Produkt, Applikationen und die Heckkameraoption (sofern erworben) dürfen während der Fahrt nicht bedient werden, da Ihre Aufmerksamkeit dem sicheren Betrieb des Fahrzeugs gelten muss. Das Gerät darf den Fahrer niemals von der Einhaltung wichtiger Sicherheitsrichtlinien und der allgemeinen Verkehrsregeln abhalten. Wenn Sie Probleme beim Betrieb des Produkts haben, fahren Sie an die Seite, parken Sie Ihr Fahrzeug an einem sicheren Ort und ziehen Sie die Handbremse an, bevor Sie die notwendigen Einstellungen vornehmen.
- Installieren Sie dieses Produkt so, dass es (i) die Sicht des Fahrers nicht beeinträchtigt, (ii) die Funktion der Fahrzeugbetriebssysteme oder der Sicherheitsfunktionen, einschließlich der Airbags und der Warnleuchten, nicht behindert und (iii) den Fahrer nicht beim sicheren Führen des Fahrzeugs stört. In einigen Fällen kann dieses Produkt aufgrund des Fahrzeugtyps oder der Gestaltung des Fahrzeuginnenraums möglicherweise nicht installiert werden.

## Wichtige Sicherheitshinweise

### ⚠️ WARNUNG

Pioneer empfiehlt nicht, dieses Produkt eigenhändig zu installieren. Dieses Produkt ist nur zur professionellen Installation vorgesehen. Wir empfehlen, dass nur autorisiertes Pioneer-Servicepersonal, das speziell ausgebildet wurde und entsprechende Erfahrung in mobiler Elektronik besitzt, dieses Produkt einrichtet und installiert. REPARIEREN SIE DIESES PRODUKT KEINESFALLS SELBST. Installations- oder Wartungsarbeiten an diesem Produkt und seinen Anschlusskabeln können Sie der Gefahr von Stromschlägen und anderen Risiken aussetzen und Schäden am Produkt verursachen, die nicht durch die Garantie abgedeckt werden.

## Vor dem Anschließen des Systems zu beachten

### ⚠️ WARNUNG

Vermeiden Sie jegliche Eingriffe zur Manipulation oder Deaktivierung des Handbremsensperresystems, da dieses Ihre Sicherheit dient. Eine Manipulation oder Deaktivierung des Handbremsensperresystems kann eine schwere Verletzung oder den Tod zur Folge haben.

### ⚠️ VORSICHT

- Sichern Sie die gesamte Verkabelung mit Kabelklemmen oder Isolierband. Achten Sie darauf, dass keine „nackte“ Verkabelung offenliegt.
- Schließen Sie das gelbe Kabel dieses Produktes nicht direkt an die Fahrzeugbatterie an. Falls das Kabel direkt an die Batterie angeschlossen wird, können Motorvibrationen die Isolierung an dem Punkt außer Kraft setzen, an dem das Kabel von der Fahrgastzelle in den Motorraum führt. Falls die gelbe Kabelisolierung durch den Kontakt mit Metallteilen beschädigt wird, kann ein Kurzschluss auftreten und zu erheblichen Gefahren führen.
- Es ist extrem gefährlich, wenn zugelassen wird, dass sich das Kabel um die Lenksäule oder den Schalthebel wickelt. Achten Sie darauf, dieses Produkt, seine Kabel und die Verdrahtung so zu installieren, dass sie die Fahrt nicht blockieren oder behindern.
- Es muss sichergestellt sein, dass die Kabel nicht die Bedienung von beweglichen Fahrzeugteilen, insbesondere des Lenkrads, des Schalthebels, der Handbremse, der Sitzführungsschienen, der Türen und der Bedienelemente des Fahrzeugs, behindern oder sich in solchen Komponenten verfangen.
- Verlegen Sie die Kabel nicht an Stellen, an denen sie hohen Temperaturen ausgesetzt sind. Falls sich die Isolierung erhitzt, können Kabel beschädigt werden, was Kurzschlüsse oder Fehlfunktionen sowie dauerhafte Schäden am Produkt zur Folge haben kann.
- Kabel sollten grundsätzlich nicht gekürzt werden. Durch Kürzen der Kabel kann es eventuell zu einem Versagen der Sicherheitsschaltung kommen (Sicherungshalter, Sicherungswiderstand oder Filter usw.).

- Niemals durch Anzapfen der Versorgungsleitung dieses Produkts Strom an andere elektronische Produkte ableiten. Derartige Eingriffe führen zum Überschreiten der Stromkapazität und Überhitzen des Kabels.

- Unsachgemäßer Einbau kann zum Erlöschen der Garantie des Fahrzeugherstellers führen.
- Beachten Sie alle Vorschriften und Sicherheitshinweise des Kfz-Herstellers, insbesondere die Vorschriften zu Alarmanlage, Wegfahrsperre und Airbag!

## Vor dem Einbau dieses Produkts

- Verwenden Sie dieses Gerät nur mit einer 12-Volt-Batterie und negativer Erdung. Andernfalls kann es zu einem Brand oder einer Fehlfunktion kommen.
- Um Kurzschlüsse im elektrischen System zu verhindern, ist unbedingt vor dem Einbau das Minus-Batteriekabel (-) abzuklemmen.

## Zur Vermeidung von Schäden

### ⚠️ WARNUNG

- Verwenden Sie Lautsprecher über 50 W (maximale Eingangsleistung) und zwischen 4  $\Omega$  und 8  $\Omega$  (Impedanzwert). Verwenden Sie für dieses Produkt keine 1- $\Omega$ - bis 3- $\Omega$ -Lautsprecher.
- Die schwarze Leitung ist Masse. Bitte erden Sie diese Leitung separat von der Masse von Hochstromprodukten, wie Endverstärkern. Erden Sie nicht mehr als ein Produkt gemeinsam mit der Masse von einem anderen Produkt. Beispiel: Sie müssen einen Verstärker fern von der

Masse dieses Produktes erden. Die Verbindung von Massen kann einen Brand und/oder Schäden an den Produkten verursachen, wenn sich die Massen lösen.

- Achten Sie beim Sicherungswechsel darauf, ausschließlich Sicherungen zu verwenden, deren Anschlusswerte den Angaben am Produkt entsprechen.
- Wenn Sie einen Stecker abziehen, fassen Sie am Stecker selbst an. Ziehen Sie nicht am Kabel, da Sie es sonst möglicherweise aus dem Stecker ziehen.
- Dieses Produkt kann nur in Fahrzeuge eingebaut werden, deren Zündschalter eine ACC-Position (für Zubehör) aufweisen.



ACC-Position



Keine ACC-Position

- Bedecken Sie die getrennte Leitung zur Vermeidung eines Kurzschlusses mit Isolierband. Es ist sehr wichtig, alle nicht verwendeten Lautsprecherleitungen zu isolieren, die andernfalls einen Kurzschluss verursachen könnten.
- Entnehmen Sie Einzelheiten zum Anschluss eines Leistungsverstärkers oder anderer Geräte an dieses Produkt deren Bedienungsanleitung.
- Das am Produkt angebrachte grafische Symbol bedeutet Gleichstrom.

## Anmerkung zum blau/weißen Kabel

- Wenn die Zündung eingeschaltet ist (ACC ON), wird ein Steuersignal über die blaue/weiße Leitung ausgegeben. Stellen Sie eine Verbindung zum System-

Fernsteuerungsterminal eines externen Endverstärkers, zum Auto-Antennenrelais-Steuerungsterminal oder zum Antennenverstärker-Leistungssteuerungsterminal her (max. 300 mA, 12 V DC). Das Steuersignal wird über die blaue/weiße Leitung ausgegeben, selbst wenn die Audioquelle abgeschaltet ist.

### Wichtig

Wenn sich dieses Produkt im [Power OFF]-Modus befindet, ist das Steuersignal auch deaktiviert. Wenn der [Power OFF]-Modus abgebrochen wird, wird das Steuersignal wieder ausgegeben und die Antenne wird mit der Auto-Antennenfunktion ausgefahren (wenn die Antenne verwendet wird). Achten Sie darauf, das die ausgefahrene Antenne nicht in Kontakt mit Hindernissen kommt.

## Rückseite (Hauptbuchsen)

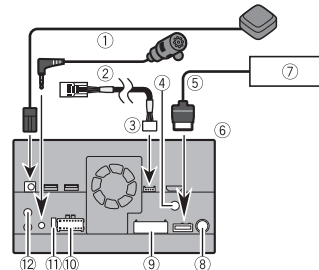

- 1 GPS Antenne 3,55 m
- 2 Mikrofon 3 m
- 3 Fahrzeug-Bus-Konvertierungskabel 13 cm  
Informationen zum Fahrzeug-Bus-Adapter finden Sie in der

Bedienungsanleitung (separat erhältlich).

- 4 Digitalradio-Antenneneingang
- 5 RGB-Kabel (mit Navigationssystem geliefert)
- 6 Dieses Produkt
- 7 Pioneer-Navigationssystem  
Bitte erkundigen Sie sich bei Ihrem Händler nach dem anschließbaren Navigationsgerät.
- 8 Antennenbuchse
- 9 AV-Kabel EIN/AUS
- 10 Netzteil
- 11 Sicherung (10 A)
- 12 Kabelgebundener Fernsteuerungseingang  
Ein festverdrahteter Fernbedienungsadapter kann angeschlossen werden (separat erhältlich).

## Stromkabel



### WARNUNG

**EIN FALSCHER ANSCHLUSS KANN ZU ERNSTHAFTEN SCHÄDEN ODER VERLETZUNGEN EINSCHLIESSLICH STROMSCHLAG SOWIE BETRIEBSSTÖRUNGEN DES ANTBLOCKIERSYSTEMS, DES AUTOMATIKGETRIEBES UND DER GESCHWINDIGKEITSANZEIGE DES FAHRZEUGS FÜHREN.**

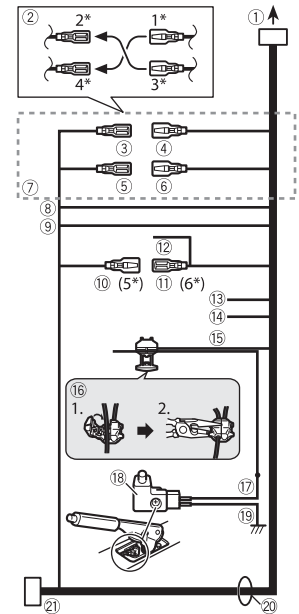

- 1 Zur Stromversorgung
- 2 Je nach Fahrzeugart kann die Funktion von 2\* und 4\* abweichen. In diesem Fall müssen Sie 1\* mit 4\* und 3\* mit 2\* verbinden.
- 3 Gelb (2\*)  
Sicherung (oder Zubehör)
- 4 Gelb (1\*)  
Mit konstantem 12-V-Versorgungsterminal verbinden.
- 5 Rot (4\*)  
Zubehör (oder Sicherung)
- 6 Rot (3\*)  
Mit dem durch den Zündschalter (12 V DC) gesteuerten Terminal verbinden.

- ⑦ Verbinden Sie Leitungen derselben Farbe miteinander.
- ⑧ Orange/Weiß  
An Beleuchtungsschalterterminal.
- ⑨ Schwarz (Masse)  
An Fahrzeugkörper (Metall).
- ⑩ Blau/Weiß (5\*)  
Die Stiftposition des ISO-Anschlusses variiert je nach Fahrzeugtyp. Verbinden Sie 5\* und 6\*, wenn Kontakt 5 ein Antennensteuerungstyp ist. In anderen Fahrzeugtypen niemals 5\* und 6\* verbinden.
- ⑪ Blau/Weiß (6\*)  
Mit Auto-Antennenrelais-Steuerungsterminal verbinden (max. 300 mA, 12 V DC).
- ⑫ Blau/Weiß  
Mit Systemsteuerungsterminal des Leistungsverstärkers verbinden (max. 300 mA, 12 V DC).
- ⑬ Violett/Weiß  
Verbinden Sie von den beiden mit dem Rücklicht verbundenen Leitungen die eine, in der sich die Spannung ändert, wenn das Getriebe in den Rückwärtsgang (R) geschaltet wird. Dieser Anschluss ermöglicht dem Gerät die Erkennung, ob sich das Fahrzeug vorwärts oder rückwärts bewegt.
- ⑭ Rosa  
Signaleingang  
Fahrzeuggeschwindigkeit
- ⑮ Hellgrün  
Zur Erkennung des EIN/AUS-Status der Handbremse. Diese Leitung muss mit der Stromversorgungsseite des Handbremsenschalters verbunden werden.
- ⑯ Verbindungsmethode  
Klemmen Sie die Leitung (1) fest und klemmen Sie sie dann mit einer Spitzzange (2) sorgfältig fest.
- ⑰ Stromversorgungsseite
- ⑱ Handbremsenschalter
- ⑲ Masseseite

- ⑳ Lautsprecherleitungen  
Weiß: Front links + oder Hochton links +  
Weiß/Schwarz: Front links – oder Hochton links –  
Grau: Front rechts + oder Hochton rechts +  
Grau/Schwarz: Front rechts – oder Hochton rechts –  
Grün: Heck links + oder Mittelton links +  
Grün/Schwarz: Heck links – oder Mittelton links –  
Violett: Heck rechts + oder Mittelton rechts +  
Violett/Schwarz: Heck rechts – oder Mittelton rechts –
- ㉑ ISO-Anschluss  
In einigen Fahrzeugen kann der ISO-Anschluss in zwei Teile aufgeteilt sein. In diesem Fall müssen Sie beide Anschlüsse verbinden.

#### HINWEISE

- Die Position der Geschwindigkeits-Erkennungsschaltung und die Position des Handbremsenschalters ist vom Fahrzeugmodell abhängig. Einzelheiten erfahren Sie bei Ihrem autorisierten Pioneer-Händler oder einem Einbauspezialisten.
- Wenn ein Subwoofer an diesem Produkt anstatt an einem Hecklautsprecher angeschlossen ist, ändern Sie die Heckausgangseinstellung in der Ersteinstellung. Der Subwoofer-Ausgang dieses Produktes ist monaural.
- Bei Verwendung eines Subwoofers von 2 Ω müssen Sie den Subwoofer mit den violetten und violetten/schwarzen Leitungen dieses Gerätes verbinden. Schließen Sie nichts an die grünen und grünen/schwarzen Leitungen an.

## Leistungsverstärker (separat erhältlich)

### Wichtig

Die Lautsprecherleitungen werden nicht verwendet, wenn diese Verbindung genutzt wird.

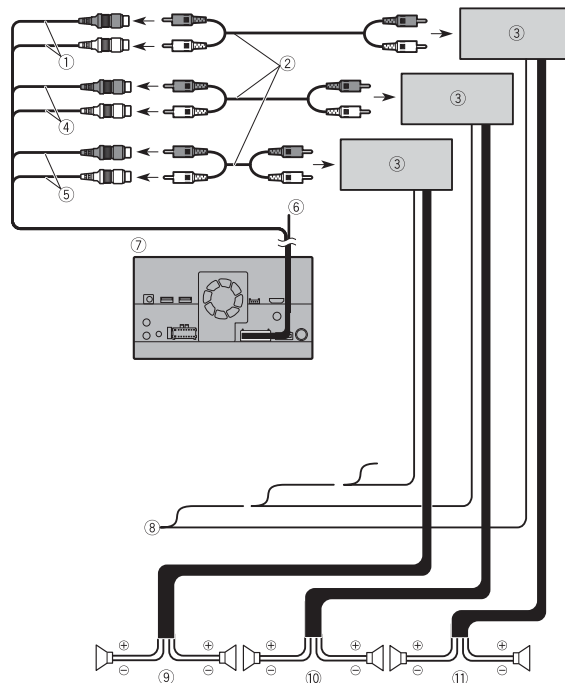

- ① Subwoofer-Ausgang (SUBWOOFER OUTPUT) 23 cm (STD)  
Tiefton-Ausgang (NW)
- ② RCA-Kabel (separat erhältlich)
- ③ Leistungsverstärker
- ④ Frontausgang (FRONT OUTPUT) 15 cm (STD)  
Hochton-Ausgang (NW)
- ⑤ Heckausgang (REAR OUTPUT) 15 cm (STD)

- Mitteltön-Ausgang (NW)
- ⑥ Gelb/schwarz (MUTE)
- Falls Sie ein Gerät mit Stummenschaltungsfunktion nutzen, verbinden Sie diese Leitung mit der Audiostummenschaltungsleitung an diesem Gerät. Falls nicht, halten Sie die Audiostummenschaltungsleitung von jeglichen Verbindungen frei.
- ⑦ Dieses Produkt
- ⑧ Systemfernsteuerung
- Mit blauem/weißem Kabel verbinden (max. 300 mA 12 V DC).
- ⑨ Hecklautsprecher (STD)
- Mitteltön-Lautsprecher (NW)
- ⑩ Frontlautsprecher (STD)
- Hochtonlautsprecher (NW)
- ⑪ Subwoofer (STD)
- Tiefen-Lautsprecher (NW)

#### HINWEIS

Wählen Sie den geeigneten Lautsprechermodus, das heißt, Standardmodus (STD) oder Netzwerkmodus (NW). Einzelheiten finden Sie in der Bedienungsanleitung.

## iPod/iPhone und Smartphone

#### HINWEISE

- Einzelheiten zum Anschluss an ein externes Gerät über ein separat erhältliches Kabel finden Sie in der Bedienungsanleitung des Kabels.
- Einzelheiten zum Anschluss, der Bedienung und Kompatibilität des iPhone finden Sie in der Bedienungsanleitung.
- Einzelheiten zum Anschluss und der Bedienung des Smartphones finden Sie in der Bedienungsanleitung.
- iPhone und iPod sind Markenzeichen von Apple Inc., eingetragen in den USA und anderen Ländern und Regionen.

## Anbringen von Etiketten zur Kennzeichnung von USB-Kabeln

Bringen Sie vor dem Einbau dieses Produkts in ein Fahrzeug Etiketten zur Kennzeichnung von USB-Kabeln an.

- 1** Die USB-Kabel an die USB-Anschlüsse 1 und 2 auf der Rückseite dieses Produkts anschließen.
- 2** Bringen Sie die Kennzeichnungsetiketten an den USB-Kabeln wie nachfolgend abgebildet dem Anschluss entsprechend an. Befestigen Sie das Etikett „Port 1 Apple CarPlay“ an dem USB-Kabel, das an USB-Anschluss 1 angeschlossen ist. Befestigen Sie das Etikett „Port 2 Android Auto“ an dem USB-Kabel, das an USB-Anschluss 2 angeschlossen ist.

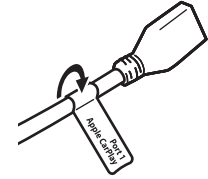

## iPod/iPhone

### Anschluss über den USB-Anschluss

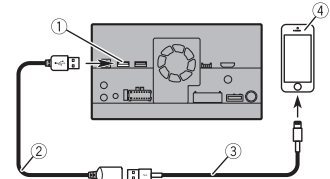

- ① USB-Anschluss 1
- ② USB-Kabel 1,5 m
- ③ USB-Schnittstellenkabel für iPod/iPhone (CD-IU52) (separat erhältlich)
- ④ iPhone

## Smartphone (Android™-Gerät)

### Anschluss über den USB- Anschluss

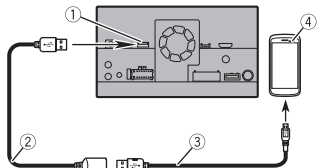

- ① USB-Anschluss 2
- ② USB-Kabel 1,5 m
- ③ USB-Micro-USB-Kabel (Typ USB A Micro-USB B) (mit CD-MU200 geliefert)
- ④ Smartphone

## Kamera

Wenn Sie die Heckkamera nutzen, wechselt das Video automatisch durch Einstellen des Schalthebels auf den **Rückwärtsgang (R)** zum Heckkamerabild. Der **Kamerasteuerung**-Modus ermöglicht Ihnen auch die Prüfung dessen, was sich während der Fahrt hinter Ihnen befindet.

### ⚠️ WARNUNG

EINGANG NUR FÜR DIE RÜCKWÄRTSFAHR- ODER SPIEGELBILDFUNKTION DER HECKKAMERA VERWENDEN. ANDERE VERWENDUNGSZWECKE KÖNNEN ZU VERLETZUNGEN ODER SCHÄDEN FÜHREN.

### ⚠️ VORSICHT

- Das Bild kann spiegelverkehrt angezeigt werden.
- Mit der Heckkamera können Sie Anhänger im Auge behalten oder

rückwärts in einen engen Parkplatz einparken. Darf nicht zu Unterhaltungszwecken verwendet werden.

- In Rückansicht dargestellte Objekte können weiter weg oder näher erscheinen, als sie tatsächlich sind.
- Der Bildbereich von beim Rückwärtsfahren oder Prüfen der Rückseite des Fahrzeuges angezeigten Vollbildern kann leicht variieren.

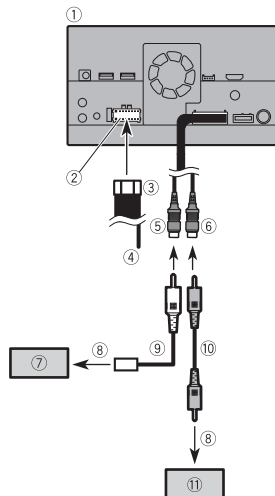

- ① Dieses Produkt
- ② Netzteil
- ③ Stromkabel
- ④ Violett/Weiß (**REVERSE-GEAR SIGNAL INPUT**)
- ⑤ Braun (**REAR VIEW CAMERA IN**) 23 cm
- ⑥ Gelb (**VIDEO INPUT**) 23 cm
- ⑦ Heckkamera (ND-BC8) (separat erhältlich)
- ⑧ An Videoausgang

- ⑨ Cinch-Kabel (im Lieferumfang des ND-BC8 enthalten)
- ⑩ RCA-Kabel (separat erhältlich)
- ⑪ Vorderansicht-Kamera (separat erhältlich)

### HINWEISE

- Verbinden Sie nur die Heckkamera mit dem braunen Kabel. Schließen Sie kein anderes Gerät an.
- Einige geeignete Einstellungen sind zur Nutzung von Heckkameras erforderlich. Einzelheiten finden Sie in der Bedienungsanleitung.

## Externe Videokomponente

### Verwenden des AV-Eingangs

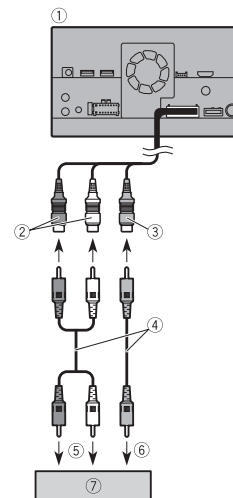

- ① Dieses Produkt
- ② Rot, weiß (**AUDIO INPUT**) 23 cm
- ③ Gelb (**VIDEO INPUT**) 23 cm
- ④ RCA-Kabel (separat erhältlich)
- ⑤ An Audioeingang
- ⑥ An Videoeingang
- ⑦ Externe Videokomponente (separat erhältlich)

### HINWEIS

Die geeignete Einstellung ist zur Nutzung der externen Videokomponente erforderlich. Einzelheiten finden Sie in der Bedienungsanleitung.

## Verwenden eines AUX-Eingangs

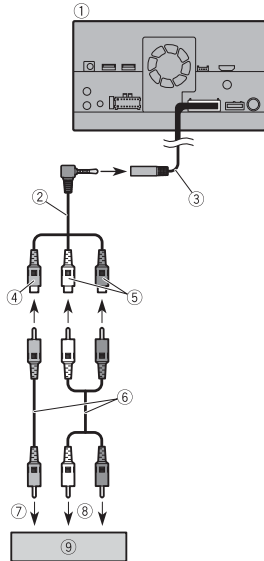

- ① Dieses Produkt
- ② Miniklinkenstecker-AV-Kabel (separat erhältlich)
- ③ AUX-Eingang (AUX IN) 15 cm
- ④ Gelb
- ⑤ Rot, Weiß
- ⑥ RCA-Kabel (separat erhältlich)
- ⑦ An Videoausgang
- ⑧ An Audioausgänge
- ⑨ Externe Videokomponente (separat erhältlich)

### HINWEIS

Die geeignete Einstellung ist zur Nutzung der externen Videokomponente

erforderlich. Einzelheiten finden Sie in der Bedienungsanleitung.

### ⚠ VORSICHT

Achten Sie darauf, ein Mini-Buchsen-AV-Kabel (separat erhältlich) für die Verdrahtung zu verwenden. Wenn Sie ein anderes Kabel verwenden, kann die Verdrahtungsposition abweichen und zu Bild- und Tonstörungen führen.

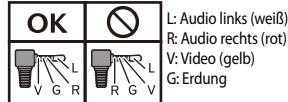

## Verwenden eines HDMI-Eingangs

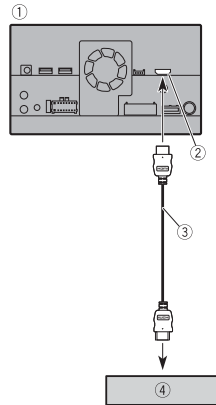

- ① Dieses Produkt
- ② HDMI-Anschluss
- ③ High-Speed-HDMI™-Kabel (separat erhältlich)
- ④ HDMI-Gerät (separat erhältlich)

### HINWEIS

Wenn Sie das High-Speed-HDMI™-Kabel anschließen, verwenden Sie einen Kabelbinder, um es sicher zu befestigen (Seite 7).

## Befestigen des High-Speed-HDMI™

Achten Sie darauf, das High-Speed-HDMI™-Kabel mit einem Kabelbinder zu befestigen, wenn Sie das externe Gerät am High-Speed-HDMI™-Kabel anschließen.

- 1 Stecken Sie das High-Speed-HDMI™-Kabel am HDMI-Anschluss ein.
- 2 Legen Sie den Kabelbinder um den Haken über dem HDMI-Anschluss und das High-Speed-HDMI™-Kabel und ziehen sie es zur Befestigung des High-Speed-HDMI™-Kabels fest.

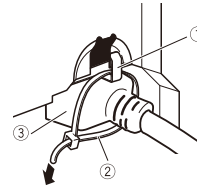

- ① Haken
- ② Kabelbinder
- ③ High-Speed-HDMI™-Kabel

### ⚠ VORSICHT

Ziehen Sie den Kabel nicht mehr als erforderlich fest.

### HINWEIS

Die Begriffe HDMI, HDMI High-Definition Multimedia Interface, HDMI-Aufmachung (HDMI Trade Dress) und die HDMI-Logos sind Marken oder eingetragene Marken von HDMI Licensing Administrator, Inc.

## Heck-Display

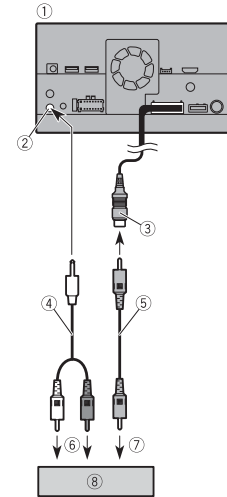

- ① Dieses Produkt
- ② Hinterer Audioausgang (R. AUDIO OUT)
- ③ Gelb (REAR MONITOR OUTPUT) 30 cm
- ④ Ministiftsteckerkabel (separat erhältlich)
- ⑤ RCA-Kabel (separat erhältlich)
- ⑥ An Audioeingang
- ⑦ An Videoeingang
- ⑧ Heck-Display mit RCA-Eingangsbuchsen (separat erhältlich)

### ⚠ WARNUNG

Bauen Sie das Heck-Display NIEMALS an einer Stelle ein, die es dem Fahrer ermöglicht, die Videoquelle während der Fahrt zu sehen. Der Heck-Videoausgang dieses Produkts ist für den Anschluss eines Displays

vorgesehen, auf dem Passagiere auf den hinteren Sitzen ein Video ansehen können.

# Installation

## Vor der Installation zu beachten

### VORSICHT

- Dieses Produkt niemals so einbauen, dass:
  - Der Fahrer oder Beifahrer bei einem plötzlichen Bremsmanöver verletzt werden könnte.
  - Der Fahrer beim Führen des Fahrzeugs behindert wird, wie beispielsweise auf dem Boden vor dem Fahrersitz oder nahe dem Lenkrad oder Schalthebel.
- Stellen Sie zur Gewährleistung einer geeigneten Installation sicher, die mitgelieferten Teile in der angegebenen Weise zu nutzen. Falls irgendwelche Teile nicht mit diesem Produkt geliefert werden, nutzen Sie kompatible Teile auf die angegebene Weise, nachdem Sie die Kompatibilität der Teile über Ihren Händler geprüft haben. Falls andere als die gelieferten oder kompatiblen Teile verwendet werden, können sie interne Teile dieses Produktes beschädigen oder sich lockern und das Produkt kann sich lösen.
- Es ist extrem gefährlich, wenn zugelassen wird, dass sich das Kabel um die Lenksäule oder den Schalthebel wickelt. Achten Sie darauf, dieses Produkt, seine Kabel und die Verdrahtung so zu installieren, dass sie die Fahrt nicht blockieren oder behindern.
- Stellen Sie sicher, dass Leitungen nicht in einer Tür oder dem Verstellmechanismus einer Tür eingeklemmt werden können, was zu einem Kurzschluss führt.

- Überprüfen Sie nach dem Einbau dieses Produkts, ob die anderen Geräte in Ihrem Fahrzeug einwandfrei funktionieren.
- Bauen Sie dieses Produkt so ein, dass es (i) die Sicht des Fahrers nicht beeinträchtigt, (ii) die Funktion der Fahrzeugbetriebsysteme oder Sicherheitsfunktionen, einschließlich der Airbags und der Warnleuchten, nicht behindert und (iii) den Fahrer nicht beim sicheren Führen des Fahrzeugs stört.
- Bauen Sie dieses Produkt niemals in dem Bereich des Armaturenbretts, einer Tür oder einer Säule ein, in dem sich bei einem Aufprall ein Airbag entfaltet. Einzelheiten zum Entfaltungsbereich der Frontairbags finden Sie im Benutzerhandbuch Ihres Fahrzeugs.

## Vor dem Einbau

- Wenden Sie sich an einen Fachhändler in der Nähe, wenn zum Einbau des Geräts Löcher gebohrt oder andere Veränderungen am Fahrzeug vorgenommen werden müssen.
- Ehe Sie das Produkt endgültig einbauen, schließen Sie die Kabel provisorisch an und vergewissern sich, dass die Verbindungen korrekt hergestellt wurden und das System ordnungsgemäß arbeitet.
- Bauen Sie dieses Produkt nicht an einer Position ein, wo das Öffnen des LCD-Displays durch Hindernisse behindert wird, beispielsweise dem Schalthebel. Achten Sie vor dem Einbau dieses Produkts darauf, genügend Platz zu lassen, damit das LCD-Display den



Schalthebel nicht behindert, wenn es vollständig geöffnet ist. Andernfalls kann es Störungen des Schalthebels oder eine Fehlfunktion des Mechanismus dieses Produkts verursachen.

## Hinweise zur Installation

- Bauen Sie dieses Produkt nicht an einem Ort ein, wo eine hohe Temperatur oder Luftfeuchtigkeit herrschen kann, wie z. B.:
  - Plätze in der Nähe einer Heizung, Lüftung oder Klimaanlage.
  - Plätze mit direkter Sonneneinstrahlung, wie z. B. auf dem Armaturenbrett.
  - Plätze, die Regen ausgesetzt sind, wie z. B. in Türnähe oder auf dem Fahrzeugboden.
- Installieren Sie dieses Produkt horizontal auf einer Oberfläche innerhalb einer Toleranz von 0 bis 30 Grad (innerhalb 5 Grad nach links oder rechts). Die unsachgemäße Installation des Gerätes mit einer Neigung der Oberfläche jenseits dieser Toleranzen erhöht die Gefahr von Fehlern bei der Fahrzeugpositionsanzeige; zudem kann dies die Anzeigeleistung beeinträchtigen.

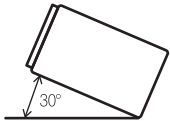

- Damit die bei Betrieb dieses Gerätes entwickelte Wärme richtig abgeleitet werden kann, sorgen Sie beim Einbau dafür, dass ausreichend Platz hinter der Rückwand bleibt, und wickeln Sie lockere Kabel so, dass diese keine Öffnungen blockieren können.

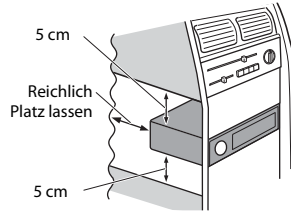

## Vor dem Einbau dieses Produkts

- Entfernen Sie den Abdeckring.** Ziehen Sie die obere und die untere Seite des Abdeckrings nach außen, um den Abdeckring zu entfernen.

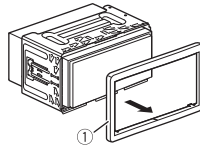

- Abdeckring**
- Führen Sie die mitgelieferten Entriegelungsschlüssel bis zum Einrasten an beiden Seiten des Geräts ein.**
- Ziehen Sie das Gerät aus der Halterung.**

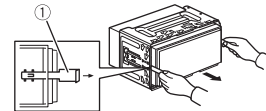

① Entriegelungsschlüssel

## Einbau mit der Halterung

- Installieren Sie die Halterung im Armaturenbrett.**
- Befestigen Sie den Montagerahmen mithilfe eines Schraubendrehers: Die Metallklammern sind in eine sichere Position (90°) zu biegen.**

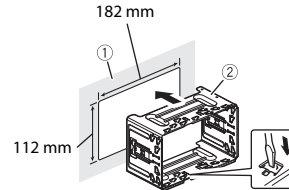

① Armaturenbrett  
② Halterung

- Bauen Sie dieses Produkt in die Halterung ein.**

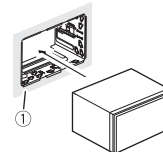

① Armaturenbrett

- Bringen Sie den Abdeckring an.**

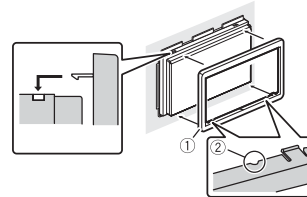

- Abdeckring**
- Nut**  
Befestigen Sie den Abdeckring mit nach unten zeigender Nut.

## Installation mit Hilfe der Schraubenbohrungen an der Seite dieses Produkts

- Befestigen Sie dieses Produkt in der vorinstallierten Radio-Montagehalterung.** Positionieren Sie dieses Produkt so, dass seine Schraubenbohrungen mit den Schraubenbohrungen der Halterung zur Deckung kommen, und ziehen Sie die Schrauben an drei Stellen an jeder Seite an. Verwenden Sie entweder Flachrundkopfschrauben oder Senkschrauben, je nach Form der Schraubbohrungen an der Halterung.

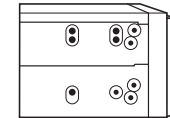

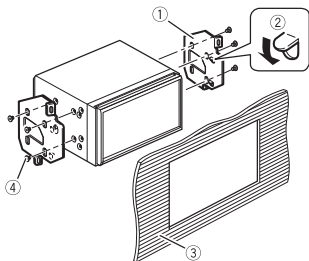

- ① Vorinstallierte Radio-Montagehalterung
- ② Falls die Sperrklinke bei der Installation stört, können Sie sie nach unten biegen.
- ③ Armaturenbrett oder Konsole
- ④ Flachrundkopfschraube oder Senkschraube  
Verwenden Sie unbedingt die mit diesem Produkt mitgelieferten Schrauben.

## Installieren der GPS-Antenne

### ⚠ VORSICHT

Schneiden Sie die Leitung der GPS-Antenne nicht ab, um es zu kürzen und verwenden Sie keine Verlängerung, um es zu verlängern. Eine Veränderung des Antennenkabels kann zu einem Kurzschluss oder einer Fehlfunktion führen und dauerhafte Schäden an diesem Produkt zur Folge haben.

### Hinweise zur Installation

- Die Antenne muss auf einer ebenen Oberfläche installiert werden, wo Funkwellen möglichst wenig gestört werden. Die Antenne kann keine

Funkwellen empfangen, wenn der Satellitenempfang blockiert ist.

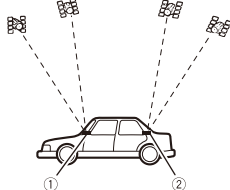

- ① Armaturenbrett
  - ② Hutablage
- Achten Sie bei der Installation der GPS-Antenne im Fahrzeuginnenraum darauf, das mit Ihrem System gelieferte Blech zu verwenden. Wenn es nicht verwendet wird, ist die Empfangsempfindlichkeit schlecht.
  - Schneiden Sie das Zubehör-Blech nicht zu. Das würde die Empfindlichkeit der GPS-Antenne reduzieren.
  - Achten Sie darauf, nicht an der Antennenleitung zu ziehen, wenn Sie die GPS-Antenne entfernen. Die Leitung könnte sich lösen.
  - Streichen Sie die GPS-Antenne nicht, da dies ihre Leistung beeinträchtigen könnte.

## Bei der Installation der Antenne im Fahrzeuginnenraum (auf dem Armaturenbrett oder der Hutablage)

### ⚠ WARNUNG

Installieren Sie die GPS-Antenne nicht über Sensoren oder Lüftungsöffnungen auf dem Armaturenbrett des Fahrzeugs, da dies die ordnungsgemäße Funktion solcher Sensoren oder Lüftungen stören und die einwandfreie und sichere Haftungsfähigkeit des Blechs unter der GPS-Antenne am Armaturenbrett beeinträchtigen könnte.

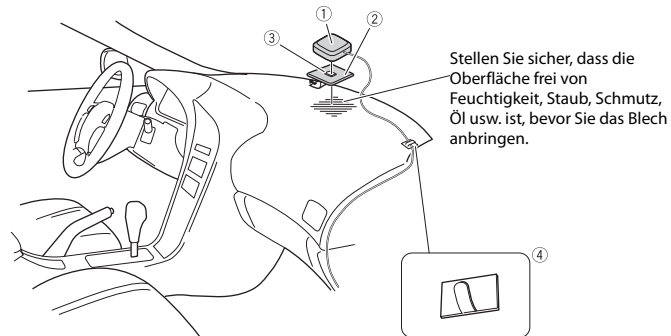

- ① GPS-Antenne
- ② Blech  
Ziehen Sie den Schutzfolie an der Rückseite ab.
- ③ Doppelseitiges Klebeband
- ④ Kabelklemmen  
Sichern Sie das Kabel je nach Bedarf mit Kabelklemmen im Fahrzeuginnenraum.

### HINWEISE

- Bringen Sie das Blech möglichst gerade dort an der Oberfläche an, wo die GPS-Antenne in Richtung Fenster zeigt.
- Bringen Sie die GPS-Antenne mit doppelseitigem Klebeband auf dem Blech an.
- Das Blech enthält einen starken Klebstoff, der einen Fleck auf der Oberfläche hinterlassen kann, wenn es entfernt wird.
- Schneiden Sie das Blech nicht in kleine Stücke, wenn Sie es befestigen.
- Einige Modelle nutzen ein Fensterglas, die GPS-Satellitensignale nicht durchdringen können. Installieren Sie die GPS-Antenne bei solchen Modellen außen am Fahrzeug.

## Einbau des Mikrofons

- Bauen Sie das Mikrophon so ein, dass die Richtung und der Abstand zum Fahrer ideal sind, um die Stimme des Fahrers optimal zu empfangen.
- Schalten Sie unbedingt das Produkt aus (ACC OFF), bevor Sie das Mikrophon anschließen.
- Je nach Fahrzeugmodell ist das Mikrophonkabel eventuell zu kurz, wenn Sie dieses an der Sonnenblende montieren. Montieren Sie das Mikrophon in diesem Fall am Lenkrad.

### Montage an der Sonnenblende

- 1 Legen Sie das Mikrophonkabel in die Nut.

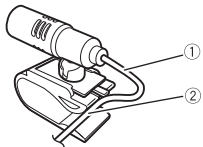

- ① Mikrophonkabel
- ② Nut

- 2 Befestigen Sie den Mikrophon-Clip an der Sonnenblende.

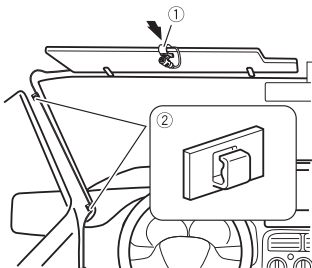

- ① Mikrophon-Clip
  - ② Kabelklemmen
- Sichern Sie das Kabel je nach Bedarf mit getrennt erhältlichen Kabelklemmen im Fahrzeuginnenraum.

Installieren Sie das Mikrophon an der Sonnenblende, wenn sie nach oben geklappt ist. Es kann die Stimme des Fahrers nicht erkennen, wenn die Sonnenblende nach unten geklappt ist.

### Befestigung an der Lenksäule

- 1 Lösen Sie den Mikrophonsockel vom Mikrophon-Clip, indem Sie auf die Zunge drücken und den Mikrophonsockel dabei herauschieben.

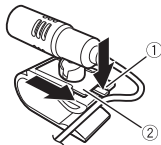

- ① Zunge
- ② Mikrophonsockel

- 2 Befestigen Sie das Mikrophon an der Lenksäule.

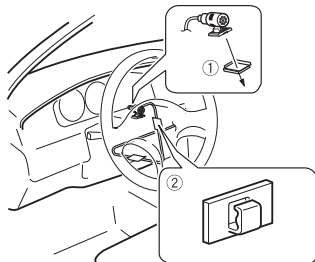

- ① Doppelseitiges Klebeband

- ② Kabelklemmen
- Sichern Sie das Kabel je nach Bedarf mit getrennt erhältlichen Kabelklemmen im Fahrzeuginnenraum.

### HINWEIS

Installieren Sie das Mikrophon an der Lenksäule in ausreichendem Abstand zum Lenkrad.

### Anpassen des Mikrophonwinkels

Der Mikrophonwinkel kann angepasst werden.



# Aansluiten

## Vorzorgsmaatregelen

### Uw nieuwe product en deze handleiding

- Bedien dit product, de toepassingen of de optie van de achteruitkijkcamera (mits aangeschaft) niet als dit uw aandacht voor het veilig besturen van uw voertuig belemmert. Houdt u zich altijd aan de verkeersregels voor veilig rijgedrag en volg altijd alle verkeersborden. Als het bedienen van dit product u niet gemakkelijk af gaat, parkeer uw voertuig dan op een veilige locatie en zet uw voertuig op de handrem voordat u de nodige handelingen verricht.
  - Monteer dit product niet waar (i) het zicht van de bestuurder belemmerd wordt, (ii) de functie van een van de bedieningsonderdelen of veiligheidsmaatregelen belemmerd wordt, waaronder airbags, de knoppen voor gevaarverlichting, of (iii) het de mogelijkheid van de bestuurder belemmert om het voertuig veilig te besturen.
- In sommige gevallen is het niet mogelijk om dit product te monteren vanwege het type voertuig of de vorm van het interieur in het voertuig.

## Belangrijke veiligheidsmaatregelen

### ⚠ WAARSCHUWING

Pioneer raadt het u af om dit product zelf te monteren. Dit product is gemaakt om uitsluitend op professionele wijze gemonteerd te worden. Wij raden aan om dit product alleen te laten monteren en installeren door erkende medewerkers van Pioneer die voor mobiele elektronica een speciale opleiding hebben gevolgd en veel ervaring hebben. VOER ONDERHOUD AAN DIT PRODUCT NOOIT ZELF UIT. De installatie of het onderhoud aan dit product inclusief de aansluitkabels kunnen u blootstellen aan het gevaar van een elektrische schok of andere gevaren, en kan bovendien schade aan dit product veroorzaken die niet door de garantie gedekt wordt.

## Vorzorgsmaatregelen voordat het systeem wordt aangesloten

### ⚠ WAARSCHUWING

Probeer het blokkeersysteem van de parkeerrem niet te omzeilen of uit te schakelen dat bedoeld is voor uw veiligheid. Als het blokkeersysteem van de parkeerrem wordt omzeild of uitgeschakeld, kan dat resulteren in ernstig letsel of de dood.

### ⚠ LET OP

- Maak alle bedrading stevig vast met kabelklemmen of tape voor elektrakabels. Zorg dat de bedrading niet komt bloot te liggen.
- Sluit de gele draad van dit product niet rechtstreeks op de accu van uw voertuig aan. Als de gele draad rechtstreeks op de accu van uw voertuig wordt aangesloten, dan kan de trilling van de motor ervoor zorgen dat de isolatie disfunctioneert op het punt waar de draad vanuit de passagiersruimte het motorcompartiment binnenkomt. Als de isolatie van de gele draad slijt als gevolg van contact met metalen onderdelen, de kan er kortsluiting ontstaan met aanzienlijke schade tot gevolg.
- Het is extreem gevaarlijk om de kabels om het stuurwiel of de versnellingspook te wikkelen. Zorg dat dit product, de kabels en de bedrading ervan zodanig worden gemonteerd en weggewerkt dat het geen belemmering vormt voor het veilig besturen van het voertuig.
- Zorg ervoor dat de kabels en de bedrading geen bewegende onderdelen van het voertuig in de weg zitten of daarin bekneld of verstrikt raken, vooral het stuurwiel, de parkeerrem, de versnellingspook, deuren of andere bedieningsmechanismen van het voertuig.
- Werk kabels en draden niet weg langs plekken waar ze aan hoge temperaturen worden blootgesteld. Als de isolatie warm wordt, kunnen draden beschadigd raken, wat tot kortsluiting of een storing leidt en permanente schade aan het product kan veroorzaken.
- Zorg ervoor dat de draden geen kortsluiting maken. Als de draden wel kortsluiting maken, dan kan de beveiliging (zekeringhouder,

zekeringweerstand of filter enz.) mogelijk niet goed functioneren.

- Voorzie andere elektronische producten nooit van stroom door de buitenlaag van de stroomdraad van dit product weg te snijden om de stroomdraad van een ander elektronisch product op aan te sluiten. De stroomcapaciteit van de stroomdraad zal worden overschreden, wat oververhitting veroorzaakt.

## Voordat dit product gemonteerd wordt

- Gebruik dit product uitsluitend met een 12-volt batterij en negatieve aarde. Als u dat niet doet, dan kan dat leiden tot brand of storing.
- Om kortsluiting in het systeem te voorkomen, dient u de accukabel (-) los te koppelen voordat u dit product monteert.

## Voorkomen van schade

### ⚠ WAARSCHUWING

- Gebruik luidsprekers van meer dan 50 W (Max. ingangsvermogen) en tussen 4 Ω en 8 Ω (impedantiewaarde). Gebruik geen luidsprekers van 1 Ω tot 3 Ω voor dit product.
- De zwarte draad is de massa. Sluit deze massadraad apart aan van de massadraden van sterkstroomproducten, zoals stroomversterkers. Sluit de massadraad van dit product niet met meer dan één massadraad van een ander product aan. U moet de massadraad van een stroomversterker bijvoorbeeld apart aansluiten van de massadraad van dit product. Het gezamenlijk aansluiten kan brand en/of schade aan de producten veroorzaken als de massadraden losraken.

- Zorg tijdens het vervangen/ terugplaatsen van een zekering dat u alleen een zekering gebruikt met de sterkte die op dit product vermeld staat.
- Wanneer u een aansluiting loskoppelt, pak dan de stekker zelf beet. Trek niet aan de kabel, aangezien u de kabel uit de stekker kan lostrekken.
- Dit product kan niet worden gemonteerd in een voertuig zonder ACC (accessoire)-stand op de contactschakelaar.



ACC-stand



Geen ACC-stand

- Om kortsluiting te voorkomen dient u de losgekoppelde draad met isolatietape af te dekken. Het is vooral belangrijk om alle ongebruikte luidsprekerdraden af te dekken omdat ze niet afgedekt een kortsluiting kunnen veroorzaken.
- Voor het aansluiten van een stroomversterker of andere apparaten op dit product verwijzen wij u naar de handleiding van het apparaat dat u wilt aansluiten.
- Het grafische symbool  op het product duidt gelijkstroom aan.

## Opmerking voor de blauw/witte draad

- Wanneer de contactschakelaar in de stand ACC ON wordt gezet, wordt een besturingssignaal door de blauw/witte draad verstuurd. Sluit aan op een afstandsbediening van een externe stroomversterker, de relais van de automatische antenne, of de stroombediening van de antennebooster (max. 300 mA 12 V DC). Het

besturingssignaal loopt door de blauw/witte draad, zelfs als de geluidsbron is uitgeschakeld.

### ⚠️ **Belangrijk**

Wanneer dit product in [Power OFF]-modus staat, wordt ook het besturingssignaal uitgeschakeld. Als de [Power OFF]-modus geannuleerd wordt, wordt het besturingssignaal weer doorgegeven en wordt de antenne uitgeschoven met de automatische antennefunctie (mits de antenne gebruikt wordt). Pas op dat de uitgeschoven antenne niet in contact met eventuele obstakels komt.

## Achterpaneel (hoofdaansluitingen)

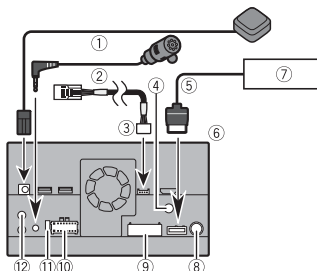

- 1 GPS antenne 3,55 m
- 2 Microfoon 3 m
- 3 Voertuig-busconversiekabel 13 cm  
Raadpleeg de gebruiksaanwijzing voor de voertuig-busadapter (apart verkocht).
- 4 Antenne-ingang digitale radio
- 5 RGB-kabel (meegeleverd bij navigatiesysteem)
- 6 Dit product
- 7 Pioneer navigatiesysteem

Vraag uw dealer om informatie over het aansluitbare navigatiesysteem.

- 8 Antennestekker
- 9 AV kabel INGANG/UITGANG
- 10 Voeding
- 11 Zekering (10 A)
- 12 Ingang bekabelde afstandsbediening  
Adapter voor bekabelde afstandsbediening kan worden aangesloten (apart verkocht).

## Stroomkabel

**⚠️ WAARSCHUWING**  
HET VERKEERD AANSLUITEN KAN LEIDEN TOT ERNSTIGE SCHADE OF ERNSTIG LETSEL, WAARONDER ELEKTRISCHE SCHOK, EN STORING MET DE WERKING VAN HET ANTIBLOKKEERREMSYSTEEM, DE AUTOMATISCHE VERSNELLING EN DE WERKING VAN DE SNELHEIDSMETER.

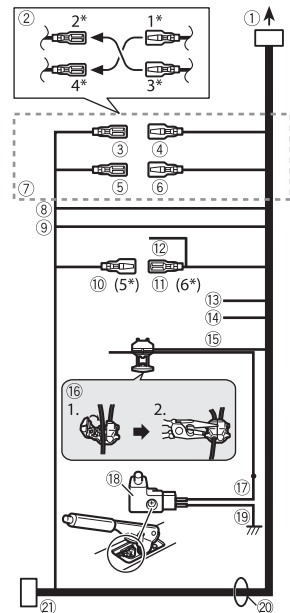

- 1 Naar voeding
- 2 Afhankelijk van het type voertuig kan de functie van 2\* en 4\* afwijken. Zorg in dit geval dat 1\* op 4\* en 3\* op 2\* wordt aangesloten.
- 3 Geel (2\*)  
Back-up (of accessoire)
- 4 Geel (1\*)  
Aansluiten op de constante 12 V-stekker.
- 5 Rood (4\*)  
Accessoire (of back-up)
- 6 Rood (3\*)

## Stroomversterker (apart verkocht)

### Belangrijk

De luidsprekerdraden worden niet gebruikt wanneer deze aansluiting in gebruik is.

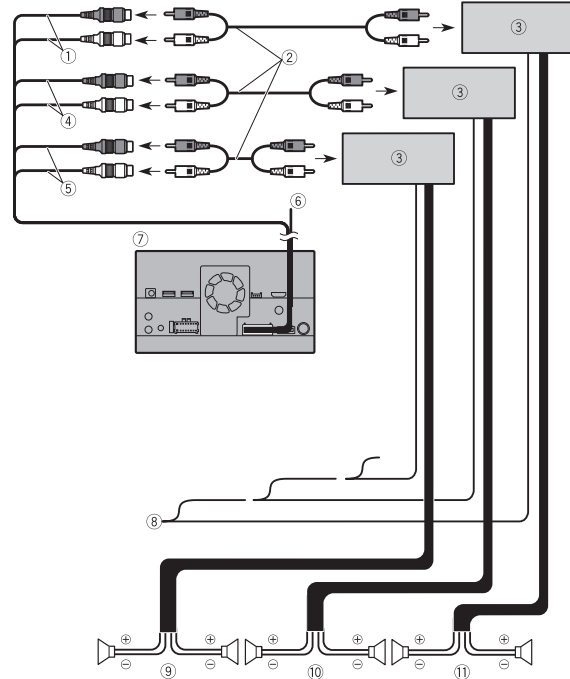

- 1 Uitgang subwoofer (**SUBWOOFER OUTPUT**) 23 cm (STD)  
Uitgang van lage tonen (NW)
- 2 RCA-kabel (apart verkocht)
- 3 Stroomversterker
- 4 Uitgang voorkant (**FRONT OUTPUT**) 15 cm (STD)  
Uitgang van hoge tonen (NW)
- 5 Uitgang achterkant (**REAR OUTPUT**) 15 cm (STD)

Aansluiten op de aansluiting die onder aansturing van de contactschakelaar staat (12 V DC).

- 7 Sluit draden van dezelfde kleur op elkaar aan.
- 8 Oranje/wit  
Naar de aansluiting van de verlichtingsschakelaar.
- 9 Zwart (massa)  
Naar het chassis (metaal) van het voertuig.
- 10 Blauw/wit (5\*)  
De pin-positie van de ISO-stekker verschilt, afhankelijk van het type voertuig. Sluit 5\* en 6\* aan als Pin 5 van het type antennebesturing is. Sluit 5\* en 6\* nooit op elkaar aan in een ander type voertuig.
- 11 Blauw/wit (6\*)  
Aansluiten op de relais van de automatische antenne (max. 300 mA 12 V DC).
- 12 Blauw/wit  
Aansluiten op systeembedieningsaansluiting van de stroomversterker (max. 300 mA 12 V DC).
- 13 Lichtpaars/wit  
Sluit van de twee draden die op de lamp achter aangesloten worden de draad aan waarvan de spanning wijzigt wanneer de versnellingspook in de stand ACHTERUIT (R) staat. Met deze aansluiting kan het apparaat meten of het voertuig vooruit of achteruit rijdt.
- 14 Roze  
Autosnelheid signaalangang
- 15 Lichtgroen  
Wordt gebruikt om de stand ON/OFF van de parkeerrem te detecteren. Deze draad moet worden aangesloten aan de kant van de parkeerremschakelaar die van stroom voorzien wordt.
- 16 Aansluitmethode  
Klem de draad (1) en klem vervolgens stevig vast met een punttang (2).

- 17 Kant van de stroomtoevoer
- 18 Parkeerremschakelaar
- 19 De kant van de massa
- 20 Luidsprekerdraden  
Wit: Links vóór + of hoge tonen links +  
Wit/zwart: Links vóór - of hoge tonen links -  
Grijs: Rechts vóór + of hoge tonen rechts +  
Grijs/zwart: Rechts vóór - of hoge tonen rechts -  
Groen: Links achter + of middentonen links +  
Groen/zwart: Links achter - of middentonen links -  
Lichtpaars: Rechts achter + of middentonen rechts +  
Lichtpaars/zwart: Rechts achter - of middentonen rechts -
- 21 ISO-stekker  
In sommige voertuigen kan de ISO-stekker in tweeën gedeeld zijn. Zorg er in dit geval voor dat beide stekkers worden aangesloten.

### OPMERKINGEN

- De positie van het circuit van de snelheidsdetectie en de positie van de parkeerremschakelaar variëren afhankelijk van het model voertuig. Raadpleeg voor meer informatie uw erkende dealer van Pioneer of een professionele installateur.
- Wanneer in plaats van een luidspreker achter een subwoofer op dit product wordt aangesloten, verander de instelling van de uitgang achter dan naar de oorspronkelijke instelling. De subwoofer-uitgang van dit product geeft monogeluid.
- Zorg bij het gebruik van een subwoofer van 2 Ω dat u deze aansluit op de lichtpaarse en lichtpaarse/zwarte draden van het apparaat. Sluit niets aan op de groene en groen/zwarte draden.

Uitgang van middentonen (NW)

⑥ Geel/zwart (MUTE)

Als u een apparaat gebruikt waarop de functie Dempnen aanwezig is, sluit deze draad dan aan op de draad voor Audio dempen van dat apparaat. Als u een dergelijk apparaat niet gebruikt, sluit de draad voor Audio dempen dan NERGENS op aan.

⑦ Dit product

⑧ Afstandsbediening van het systeem

Aansluiten op blauw/witte kabel (max. 300 mA 12 V DC).

⑨ Luidspreker achter (STD)

Luidspreker middentonen (NW)

⑩ Luidspreker vóór (STD)

Luidspreker hoge tonen (NW)

⑪ Subwoofer (STD)

Luidspreker lage tonen (NW)

**OPMERKING**

Selecteer de juiste luidsprekermodus tussen standaardmodus (STD) en netwerkmodus (NW). Raadpleeg de bedieningshandleiding voor meer informatie.

## iPod/iPhone en smartphone

**OPMERKINGEN**

- Raadpleeg de handleiding van de kabel voor meer informatie over het aansluiten van een extern apparaat met behulp van een apart gekochte kabel.
- Raadpleeg de bedieningshandleiding voor meer informatie over het aansluiten, de bediening en de compatibiliteit van de iPhone.
- Raadpleeg de bedieningshandleiding voor meer informatie over het aansluiten en bedienen van de smartphone.
- iPhone en iPod zijn handelsmerken van Apple Inc., gedeponeerd in de Verenigde Staten en andere landen en regio's.

## Identificatielabels aan USB-kabels bevestigen

Bevestig identificatielabels aan USB-kabels voordat u dit product in een voertuig inbouwt.

- 1 Sluit USB-kabels op de achterkant van dit product op USB-aansluiting 1 en 2 aan.**
- 2 Bevestig de identificatielabels die bij elke aansluiting horen op de USB-kabels zoals hieronder afgebeeld.**  
Bevestig het "Port 1 Apple CarPlay"-label op de USB-kabel die op USB-aansluiting 1 is aangesloten.  
Bevestig het "Port 2 Android Auto"-label op de USB-kabel die op USB-aansluiting 2 is aangesloten.

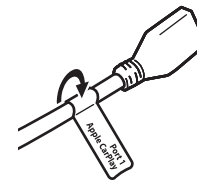

## iPod/iPhone

### Aansluiting via de USB-aansluiting

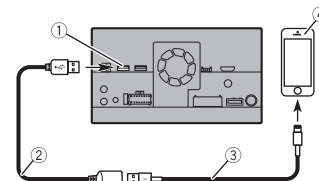

- ① USB-aansluiting 1
- ② USB kabel 1,5 m
- ③ USB interfacekabel voor iPod/iPhone (CD-IU52) (apart verkocht)
- ④ iPhone

## Smartphone (Android™-toestel)

### Aansluiting via de USB-aansluiting

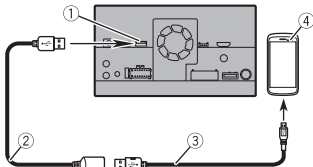

- ① USB-aansluiting 2
- ② USB kabel 1,5 m
- ③ USB - micro USB-kabel (type USB A - micro USB B) (meegeleverd bij CD-MU200)
- ④ Smartphone

## Camera

Wanneer u de achteruitkijkcamera gebruikt, dan wisselt de beeldweergave van de video automatisch door de versnellingspook in de stand **ACHTERUIT (R)** te zetten. **Camera weergave** kunt u ook controleren wat zich tijdens het rijden achter uw voertuig bevindt.

### ⚠ WAARSCHUWING

GEBRUIK DE INANG UITSLUITEND VOOR ACHTERUIT OF SPIEGELBEELD VAN DE ACHTERUITKIJKCAMERA. ANDER GEBRUIK KAN RESULTEREN IN LETSEL OF SCHADE.

### ⚠ LET OP

- De schermweergave kan in spiegelbeeld verschijnen.
- Met de achteruitkijkcamera kunt u een eventuele aanhanger in de gaten houden

of achteruitkijken in een kleine parkeerplaats. Gebruik de camera niet voor entertainmentdoeleinden.

- De afstand van voorwerpen tot de achteruitkijkcamera kunnen groter of kleiner lijken dan dat deze in werkelijkheid is.
- De beeldweergave op volledige schermgrootte kan tijdens het achteruitrijden of het controleren van wat zich achter uw voertuig bevindt enigszins afwijken.

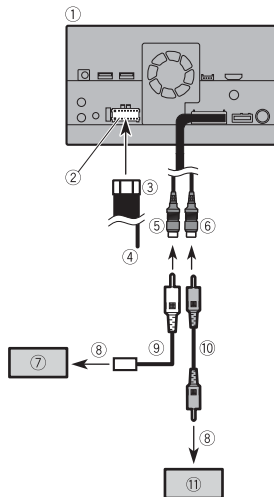

- ① Dit product
- ② Voeding
- ③ Stroomkabel
- ④ Lichtpaars/wit (**REVERSE-GEAR SIGNAL INPUT**)
- ⑤ Bruin (**REAR VIEW CAMERA IN**) 23 cm
- ⑥ Geel (**VIDEO INPUT**) 23 cm
- ⑦ Achteruitkijkcamera (ND-BC8) (apart verkocht)

- ⑧ Naar video-uitgang
- ⑨ RCA-kabel (meegeleverd met ND-BC8)
- ⑩ RCA-kabel (apart verkocht)
- ⑪ Achteruitkijkcamera (apart verkocht)

### OPMERKINGEN

- Sluit uitsluitend de achteruitkijkcamera op de bruine kabel aan. Sluit geen andere apparaten aan.
- Voor het gebruik van achteruitkijkcamera's zijn bepaalde instellingen vereist. Raadpleeg de bedieningshandleiding voor meer informatie.

## Extern videocomponent

### Het gebruik van AV-ingang

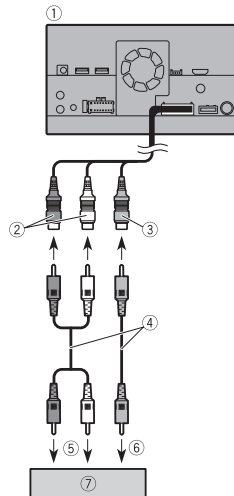

- ① Dit product

- ② Rood, wit (**AUDIO INPUT**) 23 cm
- ③ Geel (**VIDEO INPUT**) 23 cm
- ④ RCA-kabel (apart verkocht)
- ⑤ Naar audio-ingang
- ⑥ Naar video-ingang
- ⑦ Extern video-onderdeel (apart verkocht)

### OPMERKING

Voor het gebruik van een extern video-onderdeel is een bepaalde instelling vereist. Raadpleeg de bedieningshandleiding voor meer informatie.

## Het gebruik van een AUX-ingang

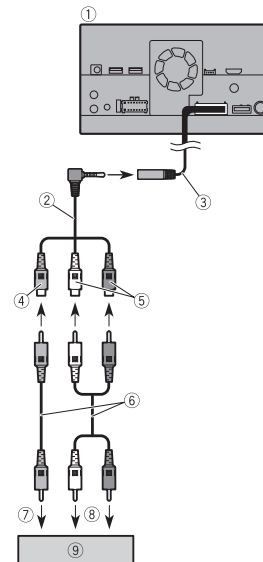

- ① Dit product



- ② Kabel voor AV ministecker (apart verkocht)
- ③ AUX ingang (AUX IN) 15 cm
- ④ Geel
- ⑤ Rood, wit
- ⑥ RCA-kabels (apart verkocht)
- ⑦ Naar video-uitgang
- ⑧ Naar audio-uitgangen
- ⑨ Extern video-onderdeel (apart verkocht)

**OPMERKING**

Voor het gebruik van een extern video-onderdeel is een bepaalde instelling vereist. Raadpleeg de bedieningshandleiding voor meer informatie.

**LET OP**

Zorg dat u voor de bedrading een AV-kabel met ministecker gebruikt (apart verkocht). Als u andere kabels gebruikt, kan de posities van draden afwijken wat tot storingen in beeld- en geluidweergave leidt.

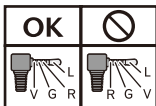

L: Audio links (wit)  
 R: Audio rechts (rood)  
 V: Video (geel)  
 G: Aarde

**Het gebruik van een HDMI-ingang**

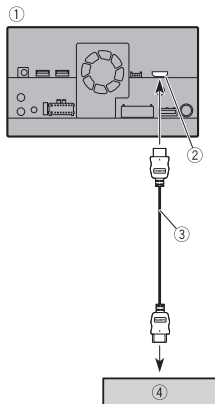

- ① Dit product
- ② HDMI-aansluiting
- ③ HDMI™-hogesnelheidskabel (apart verkocht)
- ④ HDMI-apparaat (apart verkocht)

**OPMERKING**

Wanneer u de HDMI™-kabel met hoge snelheid gebruikt, gebruik dan de kabelbinder om de kabel stevig vast te binden (pagina 7).

**De HDMI™-hogesnelheidskabel vastbinden**

Zorg dat u de HDMI™-hogesnelheidskabel met de kabelbinder vastmaakt wanneer u het externe apparaat met de HDMI™-hogesnelheidskabel aansluit.

- 1 Sluit de HDMI™-hogesnelheidskabel op de HDMI-aansluiting aan.
- 2 Wikkel de kabelbinder om de haak boven de HDMI-aansluiting en de HDMI™-hogesnelheidskabel, en trek de kabelbinder vervolgens aan om de HDMI™-hogesnelheidskabel vast te binden.

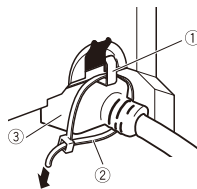

- ① Haak
- ② Kabelbinder
- ③ HDMI™-hogesnelheidskabel

**LET OP**

Trek de kabelbinder niet strakker dan noodzakelijk is.

**OPMERKING**

De termen HDMI, HDMI High-Definition Multimedia Interface, HDMI Trade dress en de HDMI logo's zijn handelsmerken of gedeponeerde handelsmerken van HDMI Licensing Administrator, Inc.

**Beeldscherm voor achterin**

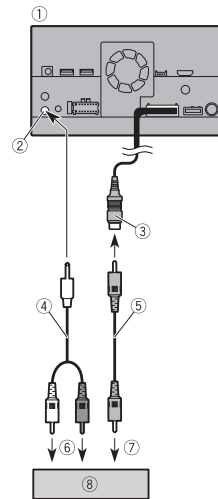

- ① Dit product
- ② Uitgang audio achterkant (R. AUDIO OUT)
- ③ Geel (REAR MONITOR OUTPUT) 30 cm
- ④ Kabel met ministecker (apart verkocht)
- ⑤ RCA-kabels (apart verkocht)
- ⑥ Naar audio-ingang
- ⑦ Naar video-ingang
- ⑧ Beeldscherm voor achterin met steekkers voor RCA-ingang (apart verkocht)

**WAARSCHUWING**

Monteer het beeldscherm voor achterin NOOIT op een locatie waardoor de bestuurder tijdens het rijden een video kan bekijken.

De uitgang van dit product voor video achter is voor het aansluiten van een beeldscherm zodat passagiers achterin een video kunnen bekijken.

# Installatie

## Voorzorgsmaatregelen voor installatie

### ⚠ LET OP

- Monteer dit product nooit op plaatsen waar, of op een manier waardoor:
  - De bestuurder of de passagiers letsel kunnen oplopen als het voertuig plotseling stopt.
  - Kan het veilig besturen van het voertuig belemmeren, zoals op de vloer aan de voorkant van de bestuurdersstoel, of dicht bij het stuurwiel of de versnellingspook.
- Zorg dat u voor een goede installatie de meegeleverde onderdelen op de juiste manier gebruikt. Als bepaalde onderdelen niet standaard bij dit product worden meegeleverd, gebruik dan uitsluitend compatibele onderdelen op de gespecificeerde manier nadat u compatibiliteit ervan bij uw dealer gecontroleerd heeft. Als u onderdelen gebruikt die niet zijn meegeleverd en niet compatibel zijn, dan kunnen ze de onderdelen aan de binnenkant van dit product beschadigen of de werking van het product uitschakelen.
- Het is extreem gevaarlijk om de kabels om het stuurwiel of de versnellingspook te wikkelen. Zorg dat dit product, de kabels en de bedrading ervan zodanig worden gemonteerd en weggewerkt dat het geen belemmering vormt voor het veilig besturen van het voertuig.
- Zorg dat de bedrading niet tussen een deur en de carrosserie of een schuifmechanisme van een stoel bekneld kan raken, wat tot kortsluiting kan leiden.

- Controleer of u na het inbouwen van dit product aan al deze voorwaarden voldoet en het product goed heeft ingebouwd.
- Monteer dit product niet waar
  - (i) het zicht van de bestuurder belemmerd wordt,
  - (ii) de functie van een van de bedieningsonderdelen of veiligheidsmaatregelen belemmerd wordt, waaronder airbags, de knoppen voor gevarenverlichting, of
  - (iii) het de mogelijkheid van de bestuurder belemmert om het voertuig veilig te besturen.
- Monteer dit product nooit vóór of naast de locatie in het dashboard, de deur, of de stijl van waaruit de airbag geactiveerd kan worden. Raadpleeg de handleiding van uw voertuig ter referentie voor de locaties waar de airbags zich aan de voorkant bevinden.

## Vóór installatie

- Raadpleeg uw dichtstbijzijnde dealer als voor de installatie boorgaten in of andere wijzigingen aan uw voertuig nodig zijn.
- Sluit, voordat u dit product in de definitieve opstelling aansluit, de draden tijdelijk aan om te controleren of alle aansluitingen goed zijn en het systeem goed functioneert.
- Installeer dit product niet in een positie waarbij de opening van het LCD-venster door obstakels gehinderd wordt, zoals de versnellingspook. Zorg voordat u dit product installeert dat u voldoende ruimte vrij laat zodat het LCD-venster niet de versnellingspook hindert wanneer het volledig geopend is. Dit kan storing met

de versnellingspook of een storing aan het mechanisme van dit product veroorzaken.

## Opmerkingen voor de installatie

- Monteer dit product niet op locaties die blootstaan aan hoge temperaturen of hoge luchtvochtigheid, zoals:
  - Locaties in de buurt van een verwarming, ventilator of airconditioner.
  - Locaties die blootgesteld worden aan direct zonlicht, zoals boven op het dashboard.
  - Locaties die blootgesteld worden aan regen, zoals dicht bij het portier of op de vloer van het voertuig.
- Monteer dit product horizontaal op een oppervlak met een tolerantie van 0 tot 30 graden (binnen 5 graden naar links of naar rechts). Als het product niet goed gemonteerd wordt waarbij het oppervlak meer gekanteld is dan de tolerantiewaarde, dan neemt de kans op fouten in de beeldweergave in het voertuig toe en kan anderzijds een slechte beeldweergave veroorzaken.

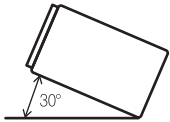

- Om verzekerd te zijn van voldoende ventilatie bij gebruik van dit product, dient u er bij de installatie voor te zorgen dat u achter het achterpaneel voldoende ruimte vrij laat, en dient u eventuele losse kabels vast te binden zodat deze de ventilatie-openingen niet kunnen blokkeren.

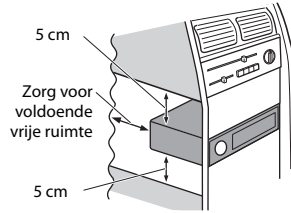

## Voordat dit product gemonteerd wordt

- 1 **Verwijder de sierrand.**  
Trek de boven- en onderkant van de sierrand naar u toe om de sierrand te verwijderen.

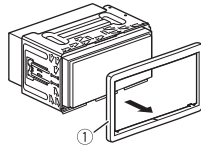

① Sierrand

- 2 **Steek de meegeleverde treksleutel in beide kanten van het apparaat totdat ze op hun plaats klikken.**
- 3 **Trek het apparaat uit de houder.**

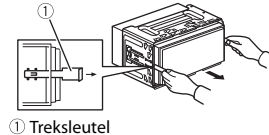

① Treksleutel

## Installatie met de houder

- 1 **Monteer de houder in het dashboard.**
- 2 **Bevestig de montagebeugel door met een schroevendraaier de metalen uitsteeksels 90° te verbuigen.**

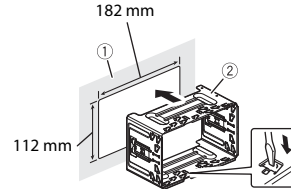

① Dashboard  
② Houder

- 3 **Schuif dit product in de houder.**

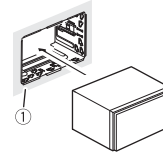

① Dashboard

- 4 **Monteer de sierrand.**

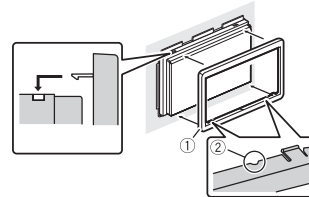

① Sierrand  
② Gleuf

Bevestig de sierrand met de kant

met de gleuf erin naar beneden gericht.

## Installatie met behulp van de schroefgaten aan de zijkant van dit product

- 1 **Bevestig dit product aan de standaard montagebeugel.**  
Bring dit product zodanig in positie dat de schroefgaten ervan op dezelfde hoogte als de schroefgaten in de beugel komen en draai per kant de drie schroeven vast. Gebruik de kruiskopschroeven of de platkopschroeven, afhankelijk van de vorm van de schroefgaten van de beugel.

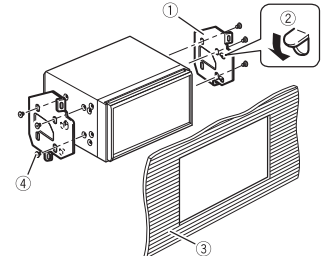
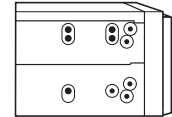

- ① Standaard montagebeugel voor de radio
- ② Als de pal de installatie in de weg zit, dan kunt u deze verbuigen.

- ③ Dashboard of console
- ④ Kruiskopschroef of verzonken schroef  
Gebruik alleen de schroeven die bij dit product zijn meegeleverd.

## Montage van de GPS-antenne

### ⚠ LET OP

Snijd niet de kabel van de GPS-antenne door om deze korter of langer te maken. Aanpassingen aan de antennekabel kan leiden tot kortsluiting of permanente beschadiging van dit product.

### Opmerkingen voor de installatie

- De antenne dient gemonteerd te worden op een vlakke ondergrond waar radiogolven zo min mogelijk gehinderd worden. De antenne kan geen radiogolven ontvangen als satellietontvangst geblokkeerd is.

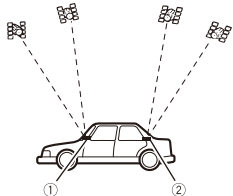

- ① Dashboard
- ② Hoedenplank

- Wanneer u de GPS-antenne in het voertuig monteert, zorg dan dat u de metalen plaat gebruikt die bij uw systeem is meegeleverd. Als u deze plaat niet gebruikt, kan de ontvangst minder goed tot slecht zijn.

- Beschadig de metalen plaat niet. Dit kan de gevoeligheid van de GPS-antenne aantasten.
- Trek niet aan de antennekabel zelf wanneer u de GPS-antenne verwijderd. De kabel kan losraken.
- Verf de GPS-antenne niet, aangezien dit de ontvangst kan aantasten.

## Wanneer u de antenne aan de binnenkant van het voertuig monteert (op het dashboard of de hoedenplank)

### ⚠ WAARSCHUWING

Plaats de GPS-antenne niet boven sensoren of ventilatieroosters op het dashboard van het voertuig omdat dit de juiste werking van dergelijke sensoren of roosters kan aantasten en de metalen plaat onder de GPS-antenne ook niet goed en stevig op het dashboard kan worden gemonteerd.

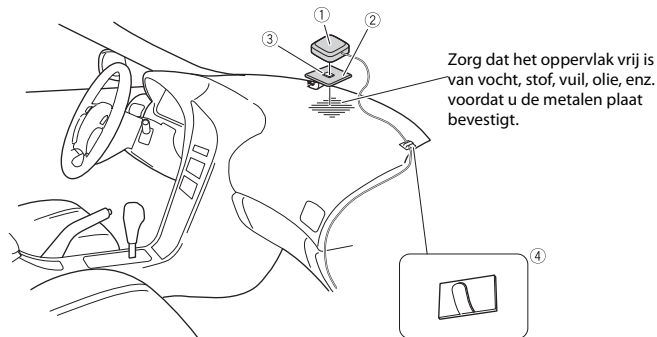

- ① GPS-antenne
- ② Metalen plaat  
Verwijder de beschermfolie aan de achterkant.
- ③ Dubbelzijdig plakband
- ④ Klemmen  
Gebruik klemmen om de draad waar nodig in het voertuig vast te klemmen.

### OPMERKINGEN

- Bevestig de metalen plaat zo vlak mogelijk op de ondergrond waar de GPS-antenne op de voorruit of achterrait gericht is.
- Bevestig de GPS-antenne op de metalen plaat met behulp van dubbelzijdig plakband.
- De metalen plaat bevat een sterk kleefmiddel die na het verwijderen van de metalen plaat een zichtbare plek achterlaat.
- Snijd de metalen plaat niet in kleinere stukjes wanneer u de plaat bevestigt.
- Sommige modellen voertuigen gebruiken voor de ruiten een glassoort die geen signalen van GPS-satellieten doorlaat. Op dergelijke voertuigen dient u de GPS-antenne aan de buitenkant van het voertuig te monteren.

## De microfoon installeren

- Monteer de microfoon op een locatie waar de richting en de afstand tot de bestuurder de stem van de bestuurder het beste kunnen oppikken.
- Zorg ervoor dat u via (ACC OFF) het product heeft uitgeschakeld voordat u de microfoon aansluit.
- Afhankelijk van het voertuigmodel kan de microfoonkabel te kort zijn als u de microfoon op de zonneklep bevestigt. Installeer in dat geval de microfoon op de stuurkolom.

### Montage op de zonneklep

- 1 Monteer de microfoondraad in de gleuf.

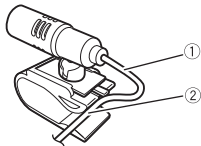

- 1 Microfoondraad
- 2 Gleuf

- 2 Bevestig de microfoonklem aan de zonneklep.

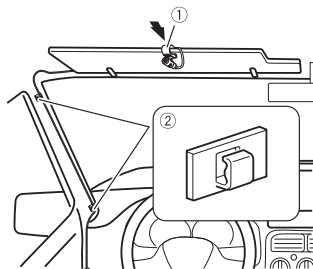

- 1 Microfoonklem
- 2 Klemmen

Gebruik apart verkrijgbare klemmen om de draad waar nodig in het voertuig vast te klemmen.

Monteer de microfoon op de zonneklep wanneer deze omhoog geklapt is. De microfoon kan de stem van de bestuurder niet herkennen wanneer de zonneklep omlaag is.

### Montage op de stuurkolom

- 1 Verwijder de microfoonstandaard uit de microfoonklem door de microfoonstandaard te verschuiven terwijl u op de tab drukt.

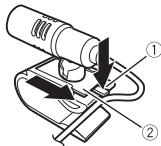

- 1 Tab
- 2 Microfoonstandaard

- 2 Monteer de microfoon op de stuurkolom.

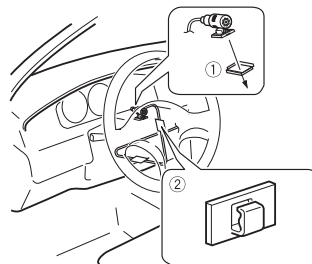

- 1 Dubbelzijdig plakband
- 2 Klemmen

Gebruik apart verkrijgbare klemmen om de draad waar nodig in het voertuig vast te klemmen.

### OPMERKING

Monteer de microfoon op de stuurkolom, maar zorg dat de microfoon de werking van het stuur niet hindert.

### De hoek van de microfoon afstellen

De hoek van de microfoon kan worden aangepast.







**PIONEER CORPORATION**

28-8, Honkomagome 2-chome, Bunkyo-ku,  
Tokyo 113-0021, Japan

**PIONEER ELECTRONICS (USA) INC.**

P.O. BOX 1720, Long Beach, CA 90801-1720, U.S.A.  
TEL: (800) 421-1404

**PIONEER EUROPE NV**

Haven 1087, Keetberglaan 1, B-9120 Melsele, Belgium/Belgique  
TEL: (0) 3/570.05.11

**PIONEER ELECTRONICS ASIACENTRE PTE. LTD.**

No. 2 Jalan Kilang Barat, #04-02, Singapore 159346  
TEL: 65-6378-7888

**PIONEER ELECTRONICS AUSTRALIA PTY. LTD.**

Unit 13, 153-155 Rooks Road, Vermont, Victoria, 3133 Australia  
TEL: (03) 9586-6300

**PIONEER ELECTRONICS DE MÉXICO S.A. DE C.V.**

Blvd. Manuel Ávila Camacho #118, Piso 12, Lomas de Chapultepec,  
Alcaldía Miguel Hidalgo C.P. 11000, Ciudad de México  
Tel: 52-55-9178-4270

**先鋒電子（香港）有限公司**

香港九龍長沙灣道909號5樓  
電話：852-2848-6488