

DEH-600BT

MANUEL D'INSTALLATION

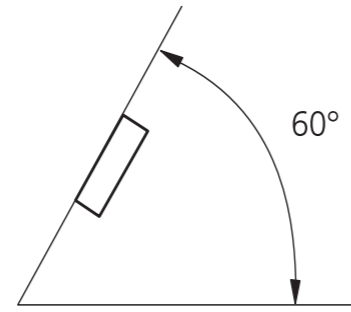

Fig. 1
Abb. 1
Afb. 1

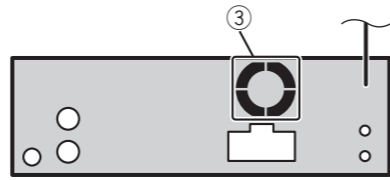

Fig. 3
Abb. 3
Afb. 3

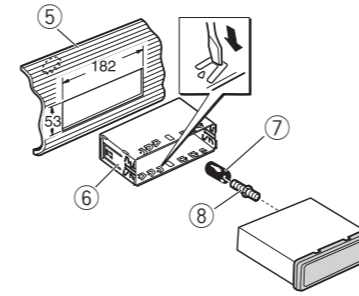

Fig. 5
Abb. 5
Afb. 5

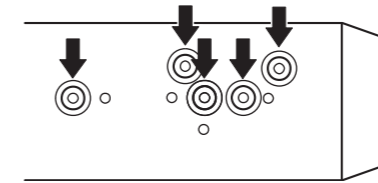

Fig. 7
Abb. 7
Afb. 7

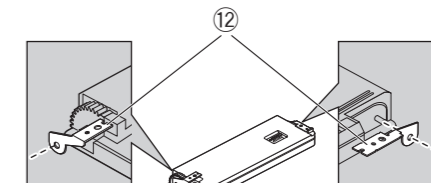

Fig. 9
Abb. 9
Afb. 9

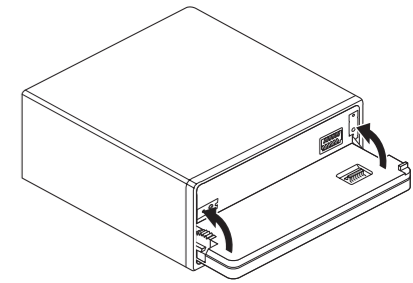

Fig. 11
Abb. 11
Afb. 11

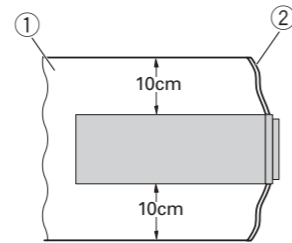

Fig. 2
Abb. 2
Afb. 2

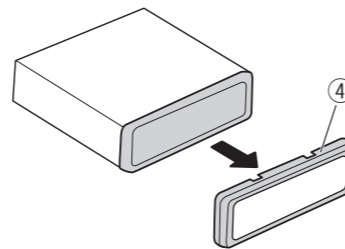

Fig. 4
Abb. 4
Afb. 4

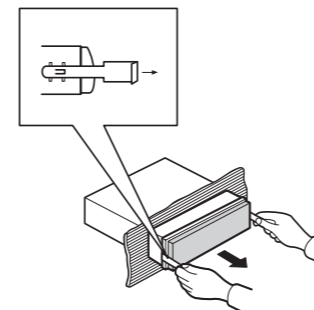

Fig. 6
Abb. 6
Afb. 6

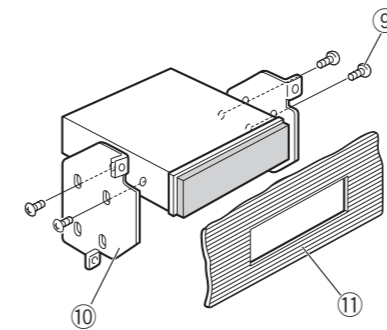

Fig. 8
Abb. 8
Afb. 8

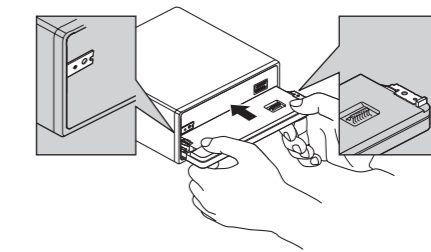

Fig. 10
Abb. 10
Afb. 10

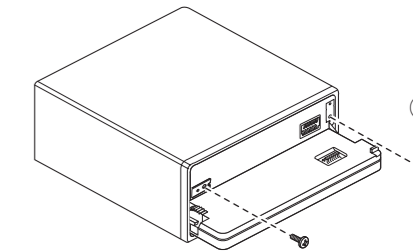

Fig. 12
Abb. 12
Afb. 12

Installation

Note

- Check all connections and systems before final installation.
- Do not use unauthorized parts. The use of unauthorized parts may cause malfunctions.
- Consult with your dealer if installation requires drilling of holes or other modifications of the vehicle.
- Do not install this unit where:
 - it may interfere with operation of the vehicle.
 - it may cause injury to a passenger as a result of a sudden stop.
- The semiconductor laser will be damaged if it overheats. Install this unit away from hot places such as near the heater outlet.
- Optimum performance is obtained when the unit is installed at an angle of less than 60°. (Fig. 1)
- When installing, to ensure proper heat dispersal when using this unit, make sure you leave ample space behind the rear panel and wrap any loose cables so they are not blocking the vents. (Fig. 2)
 - Leave ample space
 - Dashboard
- The cords must not cover up the area shown in the figure. This is necessary to allow the amplifiers to radiate freely. (Fig. 3)
 - Do not cover this area.

DIN Front/Rear-mount

This unit can be properly installed either from “Front” (conventional DIN Front-mount) or “Rear” (DIN Rear-mount installation, utilizing threaded screw holes at the sides of unit chassis). For details, refer to the following installation methods.

Removing or attaching the trim ring

- Extend top and bottom of the trim ring outwards to remove the trim ring. (Fig. 4)**
 - When reattaching the trim ring, push the trim ring onto the unit until it clicks. (If the trim ring is attached upside down, the trim ring will not fit properly.)
 - It becomes easy to remove the trim ring if the front panel is released.
- Trim ring

DIN Front-mount

Installation with the rubber bush

- Insert the mounting sleeve into the dashboard.**

English

- When installing in a shallow space, use a supplied mounting sleeve. If there is enough space behind the unit, use factory supplied mounting sleeve.
- Secure the mounting sleeve by using a screwdriver to bend the metal tabs (90°) into place.**
- Install the unit as illustrated. (Fig. 5)**
 - Dashboard
 - Mounting sleeve
 - Rubber bush
 - Screw

Removing the Unit

- Insert the supplied extraction keys into both sides of the unit until they click into place. (Fig. 6)**
- Pull the unit out of the dashboard.**

DIN Rear mount

- Determine the appropriate position where the holes on the bracket and the side of the unit match. (Fig. 7)**

- Tighten two screws on each side. (Fig. 8)**

- Use either truss screws (5 mm × 8 mm) or flush surface screws (5 mm × 9 mm), depending on the shape of screw holes in the bracket.

- Screw
- Factory radio mounting bracket
- Dashboard or Console

Fastening the front panel

If you do not plan to detach the front panel, the front panel can be fastened with supplied screws and holders.

- Attach the holders to both sides of the front panel. (Fig. 9)**

- Holder
- Replace the front panel to the unit. (Fig. 10)**

- Flip the holders into upright positions. (Fig. 11)**

- Fix the front panel to the unit using screws. (Fig. 12)**

- Screw

Instalación

Nota

- Verifique todas las conexiones y sistemas antes de la instalación final.
- No utilice piezas no autorizadas. El uso de piezas no autorizadas puede causar un fallo de funcionamiento.
- Consulte su revendedor si se requiere taladrar agujeros o hacer otras modificaciones del vehículo para la instalación.
- No instale esta unidad donde:
 - pueda interferir con la operación del vehículo.
 - pueda causar lesiones a un pasajero en el caso de una parada brusca.
- El láser semiconductor se dañará si se sobrecalienta. Instale esta unidad alejada de lugares calientes como cerca de la salida del calentador.
- Se obtiene el rendimiento óptimo cuando se instala la unidad en un ángulo inferior a 60°. (Fig. 1)
- Cuando instale, para asegurar la dispersión apropiada del calor durante el uso de esta unidad, asegúrese de dejar un amplio espacio por detrás del panel trasero y enrolle cualesquiera cables sueltos de modo que no bloqueen las aberturas de ventilación. (Fig. 2)
 - Deje un amplio espacio
 - Tablero de instrumentos
- Los cordones no deben tapar el área mostrado en la figura. Esto es necesario para permitir que los amplificadores puedan radiar libremente. (Fig. 3)
 - No cubra esta área.

Montaje delantero/trasero DIN

Se puede instalar esta unidad apropiadamente mediante el montaje “delantero” (montaje delantero DIN convencional) o montaje “trasero” (montaje trasero DIN utilizando los agujeros de tornillo roscados en los lados del bastidor de la unidad). Para los detalles, consulte los siguientes métodos de instalación.

Extracción o instalación del anillo compensación

- Extienda las partes superior e inferior del anillo de compensación hacia fuera para extraer el anillo de compensación. (Fig. 4)**

- Cuando reinstale el anillo de compensación, empuje el anillo de compensación en la unidad hasta que encaje con un "clic". (Si se instala el anillo de compensación invertido, puede que el anillo de compensación no se encaje correctamente.)
 - Se hace más fácil quitar el anillo de compensación si se suelta el panel delantero.
- Anillo de compensación

Montaje delantero DIN

Instalación con el buje de caucho

- Inserte el manguito de montaje en el tablero de instrumentos.**

Español

- Cuando instale en un lugar poco profundo, utilice el manguito de montaje suministrado. Si hay espacio suficiente detrás de la unidad, utilice el manguito de montaje suministrado de fábrica.
- Fije el manguito de montaje utilizando un destornillador para doblar las lengüetas de metal (90°) en posición.**
- Instale la unidad como se muestra. (Fig. 5)**

- Tablero de instrumentos
- Manguito de montaje
- Buje de caucho
- Tornillo

Extracción de la unidad

- Inserte las llaves de extracción suministradas en ambos lados de la unidad hasta que se enganchen en posición. (Fig. 6)**
- Tire de la unidad del tablero de instrumentos.**

Montaje trasero DIN

- Determine la posición apropiada donde los agujeros en la ménsula y el lado de la unidad se emparejan. (Fig. 7)**
- Apriete los dos tornillos en cada lado. (Fig. 8)**

- Utilice tornillos con cabeza ovalada (5 mm × 8 mm) o tornillos de cabeza embutida (5 mm × 9 mm), dependiendo de la forma de los agujeros de tornillo en la ménsula.

- Tornillo
- Ménsula de montaje de radio de fábrica
- Tablero de instrumentos o consola

Fijación del panel delantero

Si no planea extraer el panel delantero, se puede fijar el panel delantero con los tornillos y sujetadores suministrados.

- Coloque los sujetadores en ambos lados del panel delantero. (Fig. 9)**

- Sujetador
- Reinstale el panel delantero en la unidad. (Fig. 10)**

- Mueva los sujetadores en las posiciones verticales. (Fig. 11)**

- Fije el panel delantero a la unidad utilizando los tornillos. (Fig. 12)**

- Tornillo

Einbau

Hinweise

- Überprüfen Sie alle Anschlüsse und Systeme, bevor Sie das Gerät endgültig einbauen.
- Verwenden Sie keine unautorisierten Teile. Die Verwendung von unautorisierten Teilen kann zu Funktionsstörungen führen.
- Wenden Sie sich an Ihren Fachhändler, wenn zum Einbau des Geräts Löcher gebohrt oder andere Veränderungen an Ihrem Auto vorgenommen werden müssen.
- Bauen Sie das Gerät nicht an einer Stelle ein, wo:
 - es den Fahrer beim Fahren behindert.
 - es den Beifahrer bei plötzlichem Bremsen verletzen kann.
- Der Halbleiterlaser wird bei Überhitzung beschädigt. Bauen Sie das Gerät daher nicht an einer Stelle ein, wo es heiß wird, z. B. in der Nähe einer Heizungsauslassöffnung.
- Die optimale Leistung wird erzielt, wenn der Einbauwinkel nicht mehr als 60° beträgt. (Abb. 1)
- Damit die bei Betrieb dieses Geräts entwickelte Wärme richtig abgeleitet werden kann, sorgen Sie beim Einbau dafür, dass ausreichend Platz hinter der Rückwand bleibt, und wickeln Sie lockere Kabel so, dass diese keine Öffnungen blockieren können. (Abb. 2)
 - Reichlich Platz lassen
 - Armaturenbrett
- Die Leitungen dürfen den in der Abbildung gezeigten Bereich nicht verdecken. Dies ist erforderlich, damit die Verstärker frei Wärme abstrahlen können. (Abb. 3)
 - Diesen Bereich nicht verdecken.

DIN Einbau an der Vorderseite/Rückseite

Dieses Gerät kann entweder an der “Vorderseite” (herkömmliche DIN Einbau an der Vorderseite) oder an der “Rückseite” (DIN Einbau an der Rückseite mit Hilfe der Löcher für die Gewindeschrauben, die sich an der Seite des Geräte-Chassis befinden) eingebaut werden. Einzelheiten entnehmen Sie bitte den folgenden Einbaumethoden.

Abnehmen und Anbringen des Zierleistenrings

- Ziehen Sie den Zierleistenring an der Ober- und Unterseite nach außen, um den Ring zu entfernen. (Abb. 4)**

- Beim erneuten Anbringen des Zierleistenrings drücken Sie den Ring auf das Gerät, bis er einrastet. (Falls der Zierleistenring verkehrt herum angebracht wird, passt er nicht richtig.)
 - Wenn die Frontplatte freigegeben ist, ist es ganz einfach, den Zierleistenring abzunehmen.
- Zierleistenring

DIN Einbau an der Vorderseite

Einbau mit der Gummibuchse

- Setzen Sie den Halter in das Armaturenbrett ein.**

Deutsch

- Verwenden Sie beim Einbau an einer engen Stelle einen mitgelieferten Halter. Wenn nicht genügend Platz hinter dem Gerät vorhanden ist, verwenden Sie den vom Werk mitgelieferten Halter.
- Befestigen Sie den Halter mit Hilfe eines Schraubendrehers, um die Metallaschen um 90° zu verbiegen.**
- Bauen Sie das Gerät wie gezeigt ein. (Abb. 5)**

- Armaturenbrett
- Halter
- Gummibuchse
- Schraube

Ausbauen des Geräts

- Setzen Sie die mitgelieferten Ausziehschlüssel auf beiden Seiten bis zur Einrastposition in das Gerät ein. (Abb. 6)**
- Ziehen Sie das Gerät aus dem Armaturenbrett.**

DIN Einbau an der Rückseite

- Bestimmen Sie die geeignete Position, wo die Löcher in der Konsole und an der Geräteseite übereinstimmen. (Abb. 7)**
- Ziehen Sie zwei Schrauben auf jeder Seite fest. (Abb. 8)**

- Verwenden Sie entweder Flachrundkopfschrauben (5 mm × 8 mm) oder Schrauben mit bündiger Oberfläche (5 mm × 9 mm), je nach der Art der Schraubenlöcher in der Konsole.

- Schraube
- Vom Werk mitgelieferter Radio-Befestigungsbügelavec la voiture
- Armaturenbrett oder Konsole

Befestigung der Frontplatte

Falls Sie nicht beabsichtigen, die Frontplatte abzunehmen, kann sie mit den mitgelieferten Schrauben und Haltern befestigt werden.

- Bringen Sie die Halter an beiden Seiten der Frontplatte an. (Abb. 9)**

- Halter
- Bringen Sie die Frontplatte weider am Gerät an. (Abb. 10)**

- Klappen Sie die Halter hoch. (Abb. 11)**
- Bringen Sie die Frontplatte mit den Schrauben am Gerät. (Abb. 12)**

- Schraube

Installation

Remarque

- Vérifiez toutes les connexions et tous les systèmes avant l’installation finale.
- N’utilisez aucune pièce non autorisée. L’utilisation de pièces non autorisées peut causer un mauvais fonctionnement.
- Consultez votre revendeur si l’installation nécessite que vous perciez des trous ou effectuez d’autres modifications du véhicule.
- N’installez pas l’appareil dans un endroit où:
 - il peut gêner la conduite du véhicule.
 - il peut causer des blessures à un passager à la suite d’un arrêt brutal.
- Le laser à semi-conducteur sera endommagé en cas de surchauffe. Installez cet appareil à l’écart des endroits chauds tels que près de la sortie du chauffage.
- Des performances optimales peuvent être obtenues quand l’appareil est installé avec un angle de moins de 60°. (Fig. 1)
- Lors de l’installation de l’appareil, laissez suffisamment d’espace derrière le panneau arrière pour permettre une dissipation correcte de la chaleur et pliez tout câble gênant de façon qu’il n’obstrue pas les orifices de ventilation. (Fig. 2)
 - Laissez suffisamment d’espace
 - Tableau de bord
- Les cordons ne doivent pas couvrir la zone montrée sur la figure. C’est nécessaire pour permettre à l’amplificateur de rayonner librement. (Fig. 3)
 - Ne recouvrez pas cette zone.

Montage avant/arrière DIN

Cet appareil peut être installé correctement par “l’avant” (montage avant conventionnel DIN) ou par “l’arrière” (montage par l’arrière DIN, en utilisant les trous taraudés de chaque côté du châssis). Pour les détails, reportez-vous aux méthodes d’installation suivantes.

Retrait ou fixation de la garniture

- Étendez la partie supérieure et inférieure de la garniture vers l’extérieur pour la retirer. (Fig. 4)**
 - Pour fixer de nouveau la garniture, poussez la garniture sur l’appareil jusqu’à ce qu’elle s’emboîte en produisant un bruit sec. (Si la garniture est fixée à l’envers, elle ne s’emboîte pas correctement.)
 - Il est plus facile de retirer la garniture quand le panneau avant est détaché.
- Garniture

Montage avant DIN

Installation avec l’amortisseur en caoutchouc

- Insérez le manchon de montage dans le tableau de bord.**

Français

- Si l’installation se fait dans un emplacement étroit, utilisez le manchon de montage fourni. S’il y a suffisamment de place derrière l’appareil, utilisez le manchon de montage fourni avec la voiture.
- Fixez le manchon de montage en utilisant un tournevis pour tordre les languettes de métal (90°).**
- Installez l’appareil comme montré sur l’illustration. (Fig. 5)**

- Tableau de bord
- Manchon de montage
- Amortisseur en caoutchouc
- Vis

Retrait de l’appareil

- Insérez les clés d’extraction fournies de chaque côté de l’appareil jusqu’à ce que vous entendiez un dé clic. (Fig. 6)**
- Tirez l’appareil pour le sortir du tableau de bord.**

Montage arrière DIN

- Déterminez la position appropriée dans laquelle les trous du support de montage coïncident avec ceux du côté de l’appareil. (Fig. 7)**
- Serrez deux vis de chaque côté. (Fig. 8)**
 - Utilisez des vis à tête bombée (5 mm × 8 mm) ou des vis à tête encastrée (5 mm × 9 mm), en fonction de la forme des trous dans le support.

- Vis
- Support de montage fourni avec la voiture
- Tableau de bord ou console

Fixation du panneau avant

Si vous ne prévoyez pas de détacher le panneau avant, il peut être fixé avec les vis et les crochets fournis.

- Attachez les crochets des deux côtés de la face avant. (Fig. 9)**

- Crochet
- Remettez la face avant en place sur l’appareil. (Fig. 10)**

- Faites pivoter les crochets en position droite. (Fig. 11)**

- Fixez la face avant sur l’appareil avec les vis. (Fig. 12)**

- Vis

Installazione

Nota

- Prima dell'installazione finale vi raccomandiamo di verificare tutti i sistemi coinvolti e le relative connessioni.
- Non fate mai uso di parti non autorizzate. Esse potrebbero infatti dar luogo a malfunzionamenti.
- Qualora l'installazione richieda l'esecuzione di fori oppure di modifiche al veicolo, rivolgetevi innanzi tutto al vostro rivenditore.
- Non installate questa unità ove:
 - possa interferire con la guida del veicolo.
 - possa causare il ferimento dei passeggeri in caso di brusca frenata.
- Il laser a semiconduttore si potrebbe danneggiare in caso di surriscaldamento. Installate pertanto l'unità lontano dai punti ad elevata temperatura quali, ad esempio, gli effusori del sistema di riscaldamento del veicolo.
- Le prestazioni migliori si ottengono quando s'installa l'unità secondo un angolo di ampiezza inferiore a 60° (Fig. 1)
- Per assicurare un'adeguata dispersione del calore dell'apparecchio nel corso del suo utilizzo, durante l'installazione si raccomanda di lasciare ampio spazio dietro il pannello posteriore e di avvolgere i cavi allentati affinché non ostruiscano le bocche di ventilazione. (Fig. 2)
 - Lasciare ampio spazio
 - Cruscotto
- I cavi non devono coprire la zona mostrata nella figura: l'amplificatore deve essere in grado di diffondere il suono liberamente. (Fig. 3)
 - Non ostruire quest'area.

Installazione DIN frontale/posteriore

L'unità può essere correttamente installata sia su “frontalmente” (normale installazione DIN frontale) sia “posteriormente” (installazione DIN posteriore impiegando i fori filettati ubicati sui lati del telaio). Le sezioni che seguono offrono informazioni dettagliate sui due metodi d'installazione.

Rimozione o applicazione del bordo di rifinitura

- Tirate verso l'esterno le parti superiore e inferiore del bordo di rifinitura in modo da rimuoverlo. (Fig. 4)**

- Per rimontarlo premetelo nell'unità sino ad avvertirne lo scatto in posizione (non s'inserisce correttamente se si tenta di montarlo capovolto).
- La rimozione del bordo di rifinitura risulta più facile quando si rimuove il pannello anteriore.

④ Bordo di rifinitura

Installazione DIN frontale

Installazione con la guaina di gomma

- Inserite nel cruscotto il telaio d'installazione.**

Italiano

- Il telaio d'installazione va usato in caso d'installazione in un punto poco profondo. Qualora posteriormente all'unità vi sia sufficiente spazio è raccomandabile impiegare il telaio d'installazione del costruttore.

- Fissate il telaio d'installazione usando un cacciavite col quale piegare in posizione (di 90°) le linguette metalliche.**

- Installate l'unità nel modo mostrato. (Fig. 5)**

- Cruscotto
- Telaio d'installazione
- Guaina di gomma
- Vite

Rimozione dell'unità

- Inserite in entrambi i lati dell'unità le apposite chiavi di estrazione sino ad avvertirne lo scatto in posizione. (Fig. 6)**

- Estraete l'unità dal cruscotto.**

Installazione DIN posteriore

- Determinate il punto esatto in cui i fori della staffa e quelli ubicati ai lati dell'unità coincidono. (Fig. 7)**

- Serrate bene due viti di entrambi i lati. (Fig. 8)**

- In funzione della forma dei fori filettati della staffa usate viti a trave (5 mm × 8 mm) oppure viti incassate (5 mm × 9 mm).

- Vite
- Staffa di montaggio radio del costruttore
- Cruscotto o console centrale

Fissaggio del pannello anteriore

Qualora non intendiate separare il pannello anteriore, esso può essere perennemente fissato con le viti e i supporti forniti in dotazione.

- Assicurare i supporti di fissaggio ad entrambi i lati del pannello anteriore. (Fig. 9)**

- Supporto
- Rimontare il pannello anteriore sull'unità. (Fig. 10)**

- Ruotare i supporti nelle posizioni vertiali. (Fig. 11)**

- Bloccare il pannello anteriore all'unità per mezzo delle apposite viti. (Fig. 12)**

- Vite

Installatie

Opmerking

- Controleer alle aansluitingen en systemen voor de uiteindelijke installatie.
- Gebruik geen ongeautoriseerde onderdelen. Gebruik van niet-goedgekeurde onderdelen kan leiden tot storingen.
- Raadpleeg uw dealer als u voor de installatie gaten moet boren of andere wijzigingen aan het voertuig zelf moet aanbrengen.
- Installeer dit toestel in geen geval op een locatie waar:
 - het de besturing van het voertuig kan hinderen.
 - het een passagier zou kunnen verwonden bij een noodstop.
- De halfgeleider laser zal kapot gaan als deze oververhit raakt. Installeer dit toestel niet in de buurt van zeer warme plekken, zoals bij een verwarmingsrooster.
- De optimale prestaties worden verkregen wanneer het toestel geïnstalleerd wordt onder een hoek van minder dan 60°. (Afb. 1)
- Om verzekerd te kunnen zijn van voldoende ventilatie bij gebruik van dit toestel, dient u er bij de installatie voor te zorgen dat u achter het achterpaneel en rondom het toestel voldoende ruimte vrij laat, en dient u eventuele losse bedrading samen te bundelen zodat deze de ventilatie-openingen niet kan blokkeren. (Afb. 2)
 - Laat voldoende ruimte vrij
 - Dashboard
- Let erop dat de snoeren niet het gedeelte bedekken dat is aangegeven in de afbeelding. Dit om te voorkomen dat de ventilatie van de versterker wordt belemmerd. (Afb. 3)
 - Deze plek niet afdekken.

DIN Voor/achter montage

Dit toestel kan op de juiste manier worden vastgemaakt aan de voorkant (conventionele DIN montage) of aan de achterkant (DIN achtermontage, met behulp van de schroefgaatjes aan de zijkanten van het chassis van het toestel). Voor details verwijzen we u naar de volgende installatiemethoden.

Verwijderen of bevestigen van de afwerkingsrand.

- Buig de bovenkant en de onderkant van de afwerkingsrand naar buiten om deze te verwijderen. (Afb. 4)**

- Druk de afwerkingsrand op het toestel tot deze vastklikt wanneer u de afwerkingsrand weer vast maakt. (Als de afwerkingsrand ondersteboven gehouden wordt, zal deze niet goed passen.)
- De afwerkingsrand is makkelijker los te maken wanneer het voorpaneel verwijderd is.

④ Afwerkingsrand

DIN Voor-montage

Installatie met het rubber tussenstuk

- Steek de bevestigingskraag in het dashboard.**

Nederlands

- Gebruik een andere bevestigingskraag bij installatie op een relatief ondiepe locatie. Als er genoeg ruimte achter het toestel is, kunt u de standaard meegeleverde bevestigingskraag gebruiken.

- Zet de bevestigingskraag vast door met behulp van een schroevendraaier de metalen lipjes te verbuigen (90°).**

- Installeer het toestel zoals u kunt zien op de afbeelding. (Afb. 5)**

- Dashboard
- Bevestigingskraag
- Rubber tussenstuk
- Schroef

Verwijderen van het toestel

- Steek de meegeleverde ontgrendelingsstrips in beide zijkanten van het toestel tot deze vastklikken. (Afb. 6)**

- Trek het toestel uit het dashboard.**

DIN Achter-montage

- Bepaal welke gaatjes in de beugel en in de zijkant van het toestel met elkaar overeenkomen. (Afb. 7)**

- Gebruik twee schroeven aan elke kant. (Afb. 8)**

- Gebruik schroeven met platte kop (5 mm × 8 mm) of verzinkbare kop (5 mm × 9 mm), afhankelijk van de vorm van de schroefgaatjes in de beugel.

- Schroef
- Fabrieksmontagebeugel of-steun voor bevestiging radio e.d.
- Dashboard of console

Vastzetten van het voorpaneel

Als u het voorpaneel niet wilt kunnen verwijderen, kunt u het vastzetten met de daartoe meegeleverde schroeven en houders.

- Bevestig de houders aan beide zijden van het voorpaneel. (Afb. 9)**

- Houder
- Plaats het voorpaneel weer op het toestel. (Afb. 10)**

- Klap de houders overeind. (Afb. 11)**

- Bevestig het voorpaneel met de schroeven aan het toestel. (Afb. 12)**

- Schroef

Установка

Примечание

- Проверьте все соединения и системы перед окончательной установкой.
- Не используйте неразрешенные части. Использование неразрешенных частей может стать причиной неисправной работы.
- Проконсультируйтесь с вашим дилером, если установка требует просверливания отверстий или других модификаций вашего транспортного средства.
- Не устанавливайте устройство там, где:
 - оно может служить препятствием работы транспортного средства.
 - оно может стать причиной повреждения пассажира в результате внезапной остановки.
- Полупроводниковый лазер будет поврежден, если он перегреется. Устанавливайте данное устройство вдали от горячих мест, таких как рядом с выпускном нагревателея.
- Оптимальное изображение не получается, когда устройство установлено под углом меньше чем 60°. (Рис. 1)
- При установке, после подтверждения подходящего рассеивания тепла при использовании этого устройства, пожалуйста, удостоверьтесь, что вы оставляете прострное место позади адней панели и, пожалуйста, сверните любые неприкрепленные кабели так, чтобы они не смогли заблокировать вентиляционное отверстие. (Рис. 2)
 - Оставить просторное место
 - Передняя панель
- Провода не должны закрывать зоны, показанные на рисунке. Это необходимо для свободного рассеивания тепла, излучаемого усилителями. (Рис. 3)
 - Не закрывайте эту область.

Переднее/Заднее крепление по стандарту DIN

Крепление данного устройства можно выполнять как “спереди” (стандартное переднее крепление DIN), так и “сзади” (заднее крепление DIN с использованием резьбовых отверстий для винтов, расположенных по бокам рамы устройства). Более подробная информация приведена ниже в иллюстрированном описании методов установки.

Удаление или прикрепление ластичного ободка

- Оттяните верх и низ ластичного ободка наружу, чтобы вытащить его. (Рис. 4)**

- Когда повторно присоединяете ластичный ободок, вдавите его в устройство, пока он не щелкнет. (Если ластичный ободок присоединен верхней стороной вниз, то он не будет подогнан должным образом.)
- Вытащить ластичный ободок легче, если передняя панель опущена.

④ Ластичный ободок

Переднее крепление по стандарту DIN

Установка с резиновой втулкой

Русский

- Вставьте монтажный рукав в переднюю панель.**

- Когда устанавливаете в неглубокое пространство, используйте предусмотренный монтажный рукав. Если позади устройства имеется достаточное пространство, используйте предусмотренный заводом монтажный рукав.

- Закрепите монтажный рукав, используя отвертку, чтобы согнуть металлические ушки (90°) на место.**

- Установите устройство как показано на иллюстрации. (Рис. 5)**

- Передняя панель
- Монтажный рукав
- Резиновая втулка
- Винт

Удаление Устройства

- Вставьте предусмотренные ключи для извлечения в обе стороны устройства, пока они не защелкнутся на место. (Рис. 6)**

- Вытяните устройство из передней панели.**

Заднее крепление по стандарту DIN

- Подберите подходящее место, где отверстия на скобе и стороне устройства будут совпадать. (Рис. 7)**

- Затяните два винта на каждой стороне. (Рис. 8)**

- Используйте винты со сферической головкой (5 мм × 8 мм) или винты с потайной головкой (5 мм × 9 мм), в зависимости от формы отверстий в скобе.

- Винт
- Заводская скоба для крепления радиоприемника
- Передняя панель или консоль

Закрепление передней панели

Если вы не планируете отсоединять переднюю панель, то она может быть закреплена с помощью поставляемых винтов и держателей.

- Закрепите держатели с обеих сторон передней панели. (Рис. 9)**

⑫ Держатель

- Приложите переднюю панель к устройству. (Рис. 10)**

- Переверните держатели в вертикальное положение. (Рис. 11)**

- Прикрепите переднюю панель к устройству, используя винты. (Рис. 12)**

⑬ Винт

Connecting the units

English

Connecting the units

English

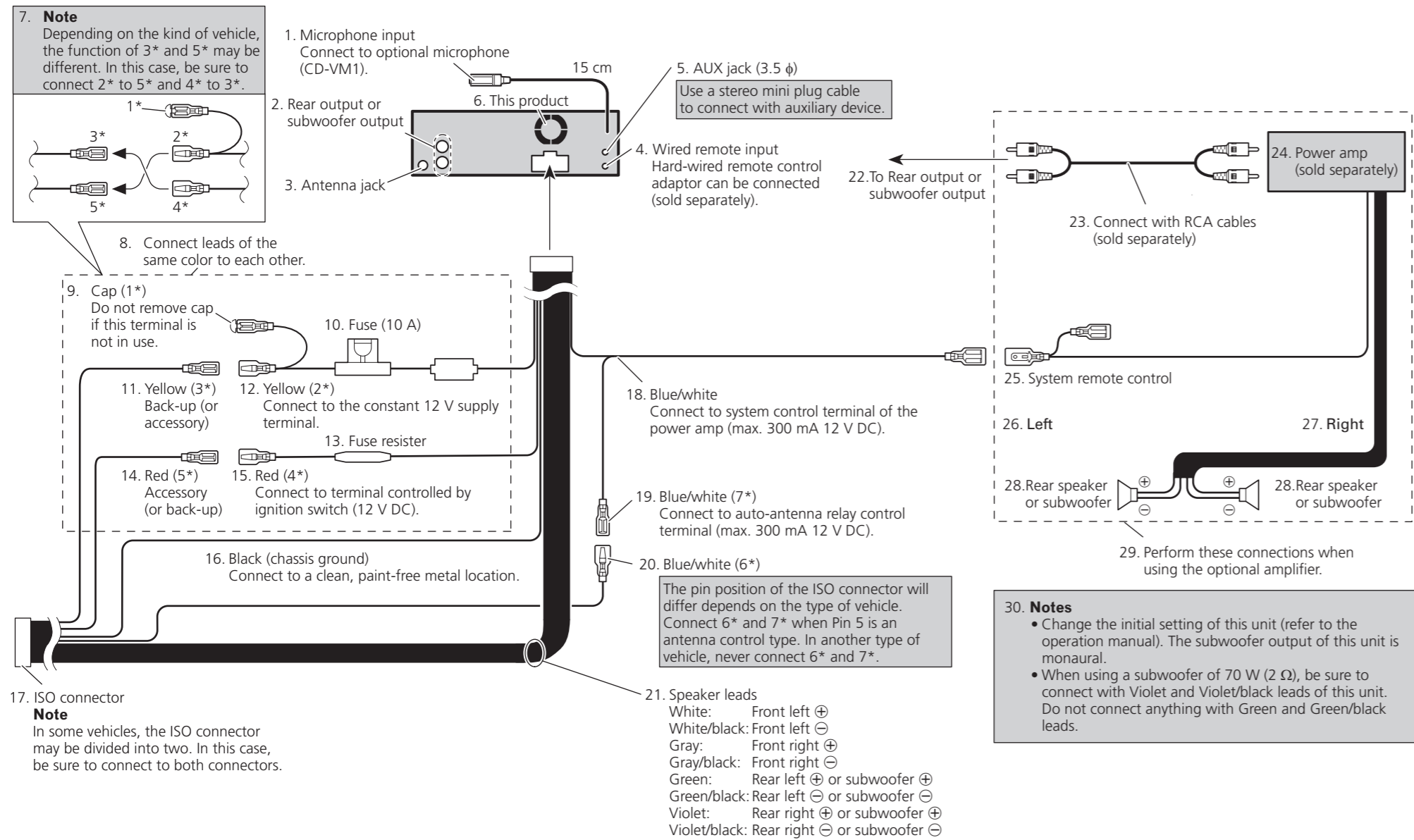

Note

- When this unit is installed in a vehicle without ACC (accessory) position on the ignition switch, red cable must be wired to the terminal that can detect the operation of the ignition key. Otherwise, battery drain may result.

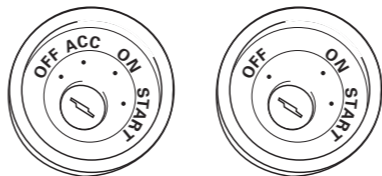

ACC position No ACC position

- Use this unit in other than the following conditions could result in fire or malfunction.
 - Vehicles with a 12-volt battery and negative grounding.
 - Speakers with 50 W (output value) and 4 ohm to 8 ohm (impedance value).
- To prevent short-circuit, overheating or malfunction, be sure to follow the directions below.
 - Disconnect the negative terminal of the battery before installation.
 - Secure the wiring with cable clamps or adhesive tape. To protect the wiring, wrap adhesive tape around them where they lie against metal parts.
 - Place all cables away from moving parts, such as gear shift and seat rails.
 - Place all cables away from hot places, such as near the heater outlet.
 - Do not pass the yellow cable through a hole into the engine compartment to connect to a battery.
 - Cover any disconnected cable connectors with insulating tape.
 - Do not shorten any cables.
 - Never cut the insulation of the power cable of this unit in order to share the power to other equipment. Current capacity of the cable is limited.
 - Use a fuse of the rating prescribed.
 - Never wire the speaker negative cable directly to ground.
 - Never band together multiple speaker's negative cables.

- Control signal is output through blue/white cable when this unit is powered on. Connect it to an external power amp's system remote control or the vehicle's auto-antenna relay control terminal (max. 300 mA, 12 V DC). If the vehicle is equipped with a glass antenna, connect it to the antenna booster power supply terminal.
- Never connect blue/white cable to external power amp's power terminal. Also, never connect it to the power terminal of the auto antenna. Otherwise, battery drain or malfunction may result.
- Black cable is ground. This cable and other product's ground cable (especially, high-current products such as power amp) must be wired separately. Otherwise, fire or malfunction may result if they are accidentally detached.

Connection Diagram

- Microphone input
Connect to optional microphone (CD-VM1).
- Rear output or subwoofer output
- Antenna jack
- Wired remote input
Hard-wired remote control adaptor can be connected (sold separately).
- AUX jack (3.5 φ)
Use a stereo mini plug cable to connect with auxiliary device.
- This product
- Note
Depending on the kind of vehicle, the function of 3* and 5* may be different. In this case, be sure to connect 2* to 5* and 4* to 3*.
- Connect leads of the same color to each other.
- Cap (1*)
Do not remove cap if this terminal is not in use.
- Fuse (10 A)
- Yellow (3*)
Back-up (or accessory)
- Yellow (2*)
Connect to the constant 12 V supply terminal.
- Fuse resistor
- Red (5*)
Accessory (or back-up)
- Red (4*)
Connect to terminal controlled by ignition switch (12 V DC).
- Black (chassis ground)
Connect to a clean, paint-free metal location.
- ISO connector
Note
In some vehicles, the ISO connector may be divided into two. In this case, be sure to connect to both connectors.
- Blue/white
Connect to system control terminal of the power amp (max. 300 mA 12 V DC).

- Blue/white (7*)
Connect to auto-antenna relay control terminal (max. 300 mA 12 V DC).
- Blue/white (6*)
The pin position of the ISO connector will differ depends on the type of vehicle. Connect 6* and 7* when Pin 5 is an antenna control type. In another type of vehicle, never connect 6* and 7*.
- Speaker leads
White: Front left ⊕
White/black: Front left ⊖
Gray: Front right ⊕
Gray/black: Front right ⊖
Green: Rear left ⊕ or subwoofer ⊕
Green/black: Rear left ⊖ or subwoofer ⊖
Violet: Rear right ⊕ or subwoofer ⊕
Violet/black: Rear right ⊖ or subwoofer ⊖
- To rear output or subwoofer output
- Connect with RCA cables (sold separately)
- Power amp (sold separately)
- System remote control
- Left
- Right
- Rear speaker or subwoofer
- Perform these connections when using the optional amplifier.
- Notes
 - Change the initial setting of this unit (refer to the operation manual). The subwoofer output of this unit is monaural.
 - When using a subwoofer of 70 W (2 Ω), be sure to connect with Violet and Violet/black leads of this unit. Do not connect anything with Green and Green/black leads.

Conexión de las unidades

Nota

- Cuando se instale esta unidad en un vehículo sin la posición ACC (accesorio) en el interruptor de encendido, se debe conectar el cable rojo al terminal que puede detectar la operación de la llave de encendido. De lo contrario, la batería puede descargarse.



Posición ACC

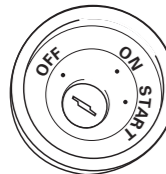

Sin posición ACC

- El uso de esta unidad en condiciones diferentes de las siguientes podría causar un fuego o fallo de funcionamiento.
 - Vehículos con una batería de 12 voltios y puesta a tierra negativa.
 - Altavoz con 50 W (valor de salida) y de 4 a 8 ohmios (valor de impedancia).
- Para prevenir cortocircuitos, sobrecalentamiento o fallo de funcionamiento, asegúrese de seguir las instrucciones a continuación.
 - Desenchufe el terminal negativo de la batería antes de la instalación.
 - Fije el cableado con abrazaderas de cable o con cinta adhesiva. Para proteger el cableado, envuélvalo con cinta adhesiva donde el cableado se apoya sobre piezas metálicas.
 - Posicione todos los cables alejados de las piezas móviles, como el cambio de marchas y rieles de los asientos.
 - Posicione todos los cables alejados de lugares calientes como cerca de la salida del calentador.
 - No pase el cable amarillo a través de un agujero en el compartimento del motor para conectar la batería.
 - Cubra cualquier conector de cable desconectado con cinta de aislamiento.
 - No acorte ningún cable.
 - No corte nunca el aislamiento del cable de alimentación de esta unidad para compartir la energía con otro equipo. La capacidad de corriente del cable es limitada.
 - Utilice un fusible con la capacidad especificada.
 - No conecte nunca el cable negativo de altavoz directamente a la puesta a tierra.
 - No junte nunca múltiples cables negativos de altavoz.

Español

- La señal de control se emite a través del cable azul/blanco cuando se enciende esta unidad. Conéctelo a un terminal de control de sistema de amplificador de potencia externo o al terminal de control de relé de antena automática del vehículo (máx. 300 mA, 12 V CC). Si el vehículo está equipado con una antena de vidrio, conéctelo al terminal de suministro de potencia de refuerzo de la antena.
- No conecte nunca el cable azul/blanco al terminal de alimentación de un amplificador de potencia externo. Igualmente, no conéctelo nunca al terminal de alimentación de la antena automática. De lo contrario, puede ocurrir la descarga de la batería o un fallo de funcionamiento.
- El cable negro es para la puesta a tierra. Se debe conectar este cable y el cable de puesta a tierra de otro producto (especialmente de productos de alta corriente como un amplificador de potencia) separadamente. De lo contrario, puede ocurrir un fuego o fallo de funcionamiento si los cables se sueltan accidentalmente.

Conexión de las unidades

Diagrama de conexión



1. Entrada de micrófono
Conecte al micrófono opcional (CD-VM1).
2. Salida trasera o salida de altavoz de subgraves
3. Toma de antena
4. Entrada remota cableada
Se puede conectar el adaptador de control remoto cableado (vendido separadamente).
5. Jack AUX (3.5 Ø)
Utilice un cable con clavija mini estéreo con el equipo auxiliar.
6. Este producto
7. Nota
Dependiendo del tipo de vehículo, la función de 3* y 5* puede ser diferente. En este caso, asegúrese de conectar 2* a 5* y 4* a 3*.
8. Conecte los hilos del mismo color a cada otro.
9. Tapa (1*)
No quite la tapa cuando no se utiliza este terminal.
10. Fusible (10 A)
11. Amarillo (3*)
Reserva (o accesorio)
12. Amarillo (2*)
Conecte el terminal de suministro de 12 V constante.
13. Resistencia de fusible
14. Rojo (5*)
Accesorio (o reserva)
15. Rojo (4*)
Conecte al terminal controlado por del interruptor de encendido (12 V CC).
16. Negro (masa de la carrocería)
Conecte a un punto de metal limpio, libre de pintura.
17. Conector ISO
Nota
En algunos vehículos, puede que el conector ISO esté dividido en dos. En este caso, asegúrese de conectar a ambos conectores.

Español

18. Azul/blanco
Conecte al terminal de control de sistema del amplificador de potencia (máx. 300 mA 12 V CC).
19. Azul/blanco (7*)
Conecte al terminal de control de relé de antena automática (máx. 300 mA 12 V CC).
20. Azul/blanco (6*)
La posición de los contactos del conector ISO difiere dependiendo del tipo del vehículo. Conecte 6* y 7* cuando el contacto 5 es del tipo de control de antena. En otros tipos de vehículo, no conecte nunca 6* y 7*.
21. Hilos de altavoz
Blanco: Izquierda delantera ⊕
Blanco/negro: Izquierda delantera ⊖
Gris: Derecha delantera ⊕
Gris/negro: Derecha delantera ⊖
Verde: Izquierda trasera ⊕
o altavoz de subgraves ⊕
Verde/negro: Izquierda trasera ⊖
o altavoz de subgraves ⊖
Violeta: Derecha trasera ⊕
o altavoz de subgraves ⊕
Violeta/negro: Derecha trasera ⊖
o altavoz de subgraves ⊖
22. A la salida trasera o a la salida del altavoz de subgraves
23. Conecte los cables RCA (vendidos separadamente)
24. Amplificador de potencia (vendido separadamente)
25. Control remoto de sistema
26. Izquierda
27. Derecha
28. Altavoz trasero o altavoz de subgraves
29. Realice estas conexiones cuando utilice el amplificador opcional.
30. Notas
 - Cambie el ajuste inicial de esta unidad (refiérase al manual de operación). La salida de altavoz de subgraves de esta unidad es monofónica.
 - Cuando utilice un altavoz de subgraves de 70 W (2 Ω), asegúrese de conectarlo con los hilos Violeta y Violeta/negro de esta unidad. No conecte nada con los hilos Verde y Verde/negro.

Anschließen der Geräte

Hinweise

- Wenn dieses Gerät in einem Auto eingebaut wird, als auf dem Zündschalter keine ACC (Zubehör)-Position hat, sollte die rote Leitung des Geräts an eine Klemme angeschlossen werden, die die Position des Zündschalters erfassen kann. Andernfalls kann die Autobatterie entleert werden.
- 
- ACC-Position
- 
- Keine ACC-Position
- Wenn das Gerät nicht unter den folgenden Bedingungen eingebaut wird, kann ein Brand oder eine Funktionsstörung auftreten.
 - Fahrzeuge mit einer 12-Volt-Batterie und negativer Erdung.
 - Lautsprecher mit 50 W (Ausgangsleistung) und 4 bis 8 Ohm (Impedanz).
 - Um Kurzschlüsse, eine Überhitzung oder Funktionsstörung zu verhindern, befolgen Sie bitte die folgenden Hinweise:
 - Trennen Sie die negative Klemme der Batterie vor dem Einbau ab.
 - Sichern Sie die Leitungen mit Kabelklemmen oder Klebeband. Zum Schutz der Leitungen sollten sie an Stellen, wo sie Metallteile berühren, mit Klebeband umwickelt werden.
 - Verlegen Sie alle Leitungen so, dass keine beweglichen Teile, wie die Gangschaltung und die Sitzschienen, berühren.
 - Verlegen Sie alle Kabel so, dass sie von heißen Stellen, wie etwa der Heizungsauslassöffnung entfernt sind.
 - Führen Sie die gelbe Leitung zum Anschluss an die Batterie nicht durch ein Loch in den Motorraum ein.
 - Umwickeln Sie abgetrennte Leitungen mit Isolierband.
 - Verkürzen Sie keine Kabel.
 - Führen Sie niemals anderen Geräten Strom zu, indem Sie die Isolierung der Stromversorgungsleitung dieses Geräts durchschneiden und davon Strom abzapfen. Die Strombelastbarkeit der Leitung ist begrenzt.
 - Verwenden Sie eine Sicherung mit dem vorgeschriebenen Nennwert.
 - Schließen Sie das negative Lautsprecherkabel nie direkt an die Erdung an.
 - Bündeln Sie nie die negativen Kabeln mehrerer Lautsprecher.
 - Das Steuersignal wird über das blaue/weiße Kabel ausgegeben, wenn dieses Geräts eingeschaltet wird. Schließen Sie es an eine System-Fernbedienung

Deutsch

- eines externen Leistungsverstärkers oder an die Autoantennenrelais-Steuerungsklemme des Fahrzeugs an (max. 300 mA, 12 V Gleichspannung). Wenn das Fahrzeug mit einer Fensterantenne ausgestattet ist, schließen Sie es an die Antennenverstärker-Stromversorgungsklemme an.
- Schließen Sie das blaue/weiße Kabel nie an die Leistungsklemme des Verstärkers an. Außerdem darf das blaue/weiße Kabel nicht an die Leistungsklemme der Auto-Antenne angeschlossen werden. Ein solcher Anschluss könnte zu einer Belastung der Batterie führen und Funktionsstörungen verursachen.
- Das schwarze Kabel ist das Erdungskabel. Dieses Kabel ist getrennt von der Erde von Hochstrom-Geräten, wie z. B. Leistungsverstärkern, zu erden. Andernfalls besteht die Gefahr einer Beschädigung der Geräte oder eines Brandes, falls die Erdungsstelle versehentlich abgetrennt wird.

Anschließen der Geräte

Anschlussdiagramm

1. Mikrofoneingang
Für den Anschluss an das optionale Mikrofon (CD-VM1).
2. Ausgang für hintere Zusatzlautsprecher oder Subwoofer-Ausgang
3. Antennebuchse
4. Buchse für die verdrahtete Fernbedienung
Hier kann ein Drahtfernbedingungsadapter (getrennt erhältlich) angeschlossen werden.
5. AUX-Buchse (3.5 Ø)
Zur Verbindung mit Zusatzausrüstung verwenden Sie ein Stereo-Minsteckerkabel.
6. Dieses Produkt
7. Hinweis
Je nach Art des Fahrzeugs besitzen 3* und 5* u. U. unterschiedliche Funktionen. Verbinden Sie in einem solchen Fall 2* mit 5* und 4* mit 3*.
8. Verbinden Sie Leitungen derselben Farbe miteinander.
9. Kappe (1*)
Wenn dieser Steckverbinder nicht verwendet wird, lassen Sie die Kappe aufgesetzt.
10. Sicherung (10 A)
11. Gelb (3*)
Reserve (oder Zubehör)
12. Gelb (2*)
An eine Stromversorgung anschließen, die immer Gleichstrom von 12 V führt.
13. Sicherungswiderstand
Zubehör (oder Reserve)
15. Rot (4*)
An eine Stromversorgung anschließen, (12 V Gleichspannung), die mit dem Zündschloss ein-/ausgeschaltet wird.
16. Schwarz (Erdung)
An ein sauberes Metallteil anschließen, das von Farbe frei ist.
17. ISO-Anschluss
Hinweis:
Bei einigen Fahrzeugen kann der ISO-Steckverbinder in zwei Hälften geteilt sein. In diesem Fall ist der Anschluss unbedingt an beiden Steckverbindern vorzunehmen.

Deutsch

18. Blau/weiß
An den Systemsteuerungs-Anschluss des Leistungsverstärkers (max. 300 mA, 12 V Gleichspannung) anschließen.
19. Blau/weiß (7*)
An die die Autoantennenrelais-Steuerungsklemme anschließen (max. 300 mA, 12 V Gleichspannung).
20. Blau/weiß (6*)
Die Pin-Position des ISO-Anschlusses hängt vom Fahrzeugtyp ab. 6* und 7* anschließen, wenn es sich bei Pin 5 um einen Antennensteuerungstyp handelt. Bei einem anderen Fahrzeugtyp 6* und 7* niemals anschließen.
21. Lautsprecherzuleitungen
Weiß: Vorne links ⊕
Weiß/Schwarz: Vorne links ⊖
Grau: Vorne rechts ⊕
Grau/Schwarz: Vorne rechts ⊖
Grün: Hinten links ⊕ oder Subwoofer ⊕
Grün/Schwarz: Hinten links ⊖
oder Subwoofer ⊖
Violett: Hinten rechts ⊕ oder Subwoofer ⊕
Violett/Schwarz: Hinten rechts ⊖
oder Subwoofer ⊖
22. Zum hinteren Ausgang oder Subwoofer-Ausgang
23. Mit RCA-Kabeln verbinden (getrennt erhältlich)
24. Leistungsverstärker (getrennt erhältlich)
25. System-Fernbedienung
26. Links
27. Rechts
28. Hinterer Lautsprecher oder Subwoofer
29. Bei Gebrauch des optionalen Verstärkers diese Anschlüsse vornehmen.
30. Hinweise
 - Ändern Sie die Grundeinstellung dieses Geräts (siehe Bedienungsanleitung). Der Subwoofer-Ausgang dieses Geräts ist Mono.
 - Bei Verwendung eines Subwoofers von 70 W (2 Ω) achten Sie darauf, den Anschluss an die violetten und violetten/schwarzen Leitungen dieses Geräts herzustellen. Stellen Sie keinen Anschluss mit den grünen und grünen/schwarzen Leitungen her.

Connexions des appareils

Remarque

- Si cet appareil est installé dans un véhicule sans position ACC (accessoire) sur le commutateur d'allumage, le câble rouge doit être connecté à une borne qui peut détecter la position du commutateur d'allumage. Sinon, la batterie risque de se décharger.



Position ACC

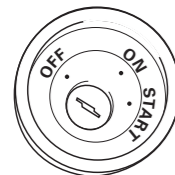

Pas de position ACC

- Utiliser cet appareil dans d'autres conditions que les conditions suivantes peut entraîner un incendie ou un mauvais fonctionnement.
 - Véhicule avec une batterie de 12 volts et une mise à la masse négative.
 - Enceintes de 50 W (valeur de sortie) et de 4 ohms à 8 ohms (valeur d'impédance).
- Pour éviter tout court-circuit, surchauffe ou mauvais fonctionnement, assurez-vous de suivre les instructions ci-dessous.
 - Déconnectez la borne négative de la batterie avant l'installation.
 - Fixez solidement les câbles avec des serre-câbles ou du ruban adhésif. Pour protéger le câblage, entourez-le de ruban adhésif à l'endroit où il est en contact avec des pièces métalliques.
 - Tenez tous les câbles à l'écart des parties mobiles, telles que le levier de vitesse et les rails des sièges.
 - Tenez tous les câbles à l'écart des endroits chauds, tels que les sorties du chauffage.
 - Ne faites pas passer le câble jaune par un trou dans le compartiment du moteur pour le connecter à la batterie.
 - Recouvrez tous les câbles non connectés avec du ruban isolant.
 - Ne raccourcissez aucun câble.
 - Ne coupez jamais l'isolant du câble d'alimentation de cet appareil afin partager l'alimentation avec un autre appareil. La capacité électrique du câble est limitée.
 - Utilisez un fusible de la valeur donnée.
 - Ne connectez jamais le câble négatif des enceintes directement à la masse.
 - N'attachez jamais ensemble plusieurs câbles négatifs de plusieurs enceintes.

Français

- Le signal de commande est sorti par le câble bleu/blanc quand cet appareil est sous tension. Connectez-le à la télécommande d'un système d'amplification extérieur ou à la prise de commande du contrôle de relais de l'antenne automatique (max. 300 mA, 12 V CC). Si le véhicule est équipée d'une antenne de vitre, connectez-la à la prise d'alimentation de l'amplificateur d'antenne.
- Ne connectez jamais le câble bleu/blanc à la prise d'alimentation d'un amplificateur extérieur. Et ne le connectez pas à la prise d'alimentation de l'antenne automatique. Sinon, la batterie risque de se décharger ou un mauvais fonctionnement peut se produire.
- Le câble noir est pour la masse. Ce câble et les câbles de masse des autres produits (en particulier les appareils à haute intensité tels que les amplificateurs) doivent être câblés séparément. Sinon, ils peuvent entraîner un incendie ou un mauvais fonctionnement s'ils se détachent.

Connexions des appareils

Diagramme de connexion

- Entrée microphone
 - Connectez un microphone optionnel à cette prise (CD-VM1).
- Sortie arrière ou sortie du caisson de grave
- Prise d'antenne
- Entrée de télécommande câblée
 - Un adaptateur de télécommande câblée peut être connecté (vendu séparément).
- Prise AUX (3.5 Ø)
 - Utilisez un câble à fiches stéréo mini pour raccorder un appareil auxiliaire.
- Cet appareil
- Remarque
 - En fonction du type de véhicule, la fonction de 3* et de 5* peut différer. Sans ce cas, assurez-vous de connecter 2* à 5* et 4* à 3*.
- Connectez les câbles de la même couleur les uns aux autres.
- Capuchon (1*)
 - Ne retirez pas le capuchon si cette prise n'est pas utilisée.
- Fusible (10 A)
- Jaune (3*)
 - Secours (ou accessoire)
- Jaune (2*)
 - Connectez à une prise d'alimentation constante 12 V.
- Résistance fusible
- Rouge (5*)
 - Accessoire (ou secours)
- Rouge (4*)
 - Connectez à une prise commandée par le commutateur d'allumage (12 V CC).
- Noire (masse au châssis)
 - Connectez à une section métallique propre et sans peinture.
- Connecteur ISO
 - Remarque
 - Dans certains véhicules, le connecteur ISO peut être divisé en deux. Dans ce cas, assurez-vous de faire la connexion aux deux connecteurs.
- Bleu/blanc
 - Connectez à la prise de commande du système de l'amplificateur de puissance (max. 300 mA 12 V CC).

Français

- Bleu/blanc (7*)
 - Connectez à la prise du contrôle de relais de l'antenne automatique (max. 300 mA, 12 V CC).
- Bleu/blanc (6*)
 - La position des broches du connecteur ISO diffère en fonction du type de véhicule. Connectez 6* et 7* quand la broche 5 correspond à la commande de l'antenne. Dans les autres cas, ne connectez jamais 6* et 7*.
- Câbles d'enceinte
 - Blanc: Avant gauche ⊕
 - Blanc/noir: Avant gauche ⊖
 - Gris: Avant droit ⊕
 - Gris/noir: Avant droit ⊖
 - Vert: Arrière gauche ⊕ ou caisson de grave ⊕
 - Vert/noir: Arrière gauche ⊖
 - Violet: Arrière droit ⊕ ou caisson de grave ⊕
 - Violet/noir: Arrière droit ⊖
- À la sortie arrière ou la sortie du caisson de grave
- Connectez aux câbles cinch (RCA) (vendus séparément)
- Amplificateur de puissance (vendu séparément)
- Télécommande du système
- Gauche
- Droit
- Enceinte arrière ou caisson de grave
- Réalisez ces connexions lors de l'utilisation de l'amplificateur en option.
- Remarques
 - Change le réglage initial de cet appareil (reportez-vous aux mode d'emploi). La sortie de caisson de grave de cet appareil est monophonique.
 - Lors de l'utilisation d'un caisson de grave de 70 W (2 Ω), assurez-vous de le raccorder aux câbles Violet et Violet/noir de cet appareil. Ne connectez rien aux câbles Vert et Vert/noir.

Collegamento delle unità

Nota

- Qualora l'unità venga installata in un veicolo la cui chiavetta di accensione è sprovvista della posizione ACC (accessori), il cavo rosso deve essere collegato al terminale in grado di rilevare il funzionamento della chiavetta stessa. In caso contrario la batteria si scaricherebbe.



Posizione ACC



Assenza di posizione ACC

- L'impiego dell'unità in condizioni diverse dalle seguenti potrebbe dar luogo a incendi o malfunzionamenti:
 - Veicoli provvisti di batteria da 12 V con messa a terra sul negativo.
 - Altoparlanti da 50 W (uscita) e da 4 ohm a 8 ohm (impedenza).
- Per impedire il verificarsi di cortocircuiti, di surriscaldamento o di malfunzionamenti raccomandiamo di osservare le seguenti istruzioni.
 - Prima di procedere con l'installazione scollegate il terminale negativo della batteria.
 - Bloccate i cavi con apposite fascette o con del nastro adesivo. Per proteggere i cavi che scorrono contro le parti metalliche del veicolo avvolgeteli inoltre con del nastro adesivo.
 - Allontanate tutti i cavi da qualsiasi parte in movimento quali, ad esempio, la leva del cambio e le guide dei sedili.
 - Allontanate tutti i cavi da punti ad elevata temperatura quali, ad esempio, gli effusori del sistema di riscaldamento del veicolo.
 - Per collegare il cavo giallo alla batteria non fatelo passare per un foro ricavato nella struttura di separazione dal vano del motore.
 - Proteggete con del nastro adesivo tutti i connettori non usati.
 - Non accorciate alcun cavo di collegamento.
 - Non tagliate la guaina d'isolamento del cavo di alimentazione di questa unità in modo da prelevare corrente per alimentare altri apparecchi. La capacità di corrente di questo cavo è infatti limitata.
 - Usate solo un fusibile della capacità prescritta.
 - Non collegate mai direttamente a terra il cavo negativo degli altoparlanti.
 - Non raggruppate fra loro il cavo negativo di più altoparlanti.

Italiano

- Quando l'unità è accesa il segnale di controllo è posto in uscita attraverso il cavo blu/bianco. Collegatelo al telecomando di un amplificatore di potenza esterno o al terminale di controllo del relé dell'antenna automatica del veicolo (massimo 300 mA e 12 V CC). Se il veicolo è provvisto di un'antenna a vetro collegatela al terminale di alimentazione del relativo booster.
- Non collegate il cavo blu/bianco al terminale di alimentazione dell'amplificatore di potenza esterno. Non collegatelo inoltre al terminale di alimentazione dell'antenna. In caso contrario la batteria si scaricherebbe oppure si potrebbero verificare dei malfunzionamenti.
- Il cavo nero va usato solo per la messa a terra. Questo cavo e il cavo di messa a terra di altri apparecchi (in particolare quelli ad alta corrente quali gli amplificatori di potenza) devono essere collegati separatamente. In caso contrario, qualora si scolleghino accidentalmente, si potrebbero verificare incendi o malfunzionamenti.

Collegamento delle unità

Schema di collegamento

- Ingresso microfono
 - Collegare al microfono opzionale (CD-VM1).
- Uscita posteriore o uscita del subwoofer
- Prise d'antenna
- Ingresso del telecomando a filo
 - Qui si collega l'adattatore del telecomando a filo (venduto a parte).
- Prise AUX (3.5 Ø)
 - Per il collegamento all'apparecchio ausiliario utilizzare un cavo con spina stereo mini.
- Questo apparecchio
- Nota
 - In funzione del tipo di veicolo le funzione di 3* e di 5* potrebbe differire. In tal caso collegare 2* a 5* e 4* a 3*.
- Collegare fra loro i cavi di uguale colore.
- Capocorda (1*)
 - Non deve essere rimosso quando non si impiega questo connettore.
- Fusibile (10 A)
- Giallo (3*)
 - Retromarcia (o accessorio)
- Giallo (2*)
 - Da collegare al terminale costantemente alimentato a 12 V.
- Resistenza fusibile
- Rosso (5*)
 - Accessorio (o retromarcia)
- Rosso (4*)
 - Da collegare al terminale controllato dalla chiavetta di accensione (12 V CC).
- Nero (messa a terra sulla carrozzeria)
 - Da collegare in un punto metallico pulito e non verniciato.
- Connettore ISO
 - Nota
 - In alcuni veicoli il connettore ISO potrebbe essere separato in due. In tal caso è necessario collegare entrambi.
- Blu/bianco
 - Da collegare al terminale di controllo di sistema dell'amplificatore di potenza (massimo 300 mA 12 V CC).

Italiano

- Blu/bianco (7*)
 - Da collegare al terminale di controllo del relé dell'antenna automatica (massimo 300 mA 12 V CC).
- Blu/bianco (6*)
 - La posizione dei contatti del connettore ISO può differire in funzione del tipo di veicolo. Collegare 6* e 7* qualora il contatto 5 sia del tipo per controllo dell'antenna. In altri tipi di veicolo 6* e 7* non devo mai essere collegati.
- Cavi altoparlanti
 - Bianco: Anteriore sinistro ⊕
 - Bianco/nero: Anteriore sinistro ⊖
 - Grigio: Anteriore destro ⊕
 - Grigio/nero: Anteriore destro ⊖
 - Verde: Posteriore sinistro ⊕ o subwoofer ⊕
 - Verde/nero: Posteriore sinistro ⊖
 - o subwoofer ⊖
 - Viola: Posteriore destro ⊕ o subwoofer ⊕
 - Viola/nero: Posteriore destro ⊖ o subwoofer ⊖
- All'uscita posteriore o all'uscita subwoofer
- Da collegare ai cavi RCA (venduti a parte)
- Amplificatore di potenza (venduto a parte)
- Telecomando del sistema
- Sinistra
- Destra
- Diffusore posteriore o subwoofer
- Questi collegamenti devono essere eseguiti quando s'impiega l'amplificatore opzionale.
- Note
 - Cambiare l'impostazione iniziale di questa unità (far riferimento al manuale d'istruzioni per l'uso). L'uscita subwoofer di questa unità è di tipo mono.
 - Se s'impiega un subwoofer da 70 W (2 Ω) è necessario collegarlo con i cavi viola e viola/nero di questa unità. Nulla deve invece essere collegato con i cavi verde e verde/nero.

Aansluiten van de toestellen

Opmerking

- Wanneer dit toestel geïnstalleerd is in een voertuig zonder ACC (accessoire) stand op het contactslot, moet de rode draad worden verbonden met een aansluiting die de stand van de contact sleutel kan herkennen. Anders kan de accu leeglopen.



ACC stand

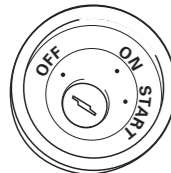

Geen ACC stand

- Gebruik van dit toestel onder andere dan de volgende omstandigheden kan leiden tot brand of storingen.
 - Voertuigen met een negatief geaarde 12 V accu.
 - Luidsprekers van 50 W (uitgangsvermogen) en 4 Ohm tot 8 Ohm (impedantie).
- Om kortsluiting, oververhitting of andere storingen te voorkomen moet u de onderstaande instructies opvolgen.
 - Koppel de negatieve pool van de accu los voor u begint met de installatie.
 - Zet alle bedrading vast met kabelklemmen of isolatieband. Ter bescherming van de bedrading dient u deze te omwikkelen met isolatieband waar de bedrading met metalen onderdelen in aanraking komt.
 - Houd alle bedrading uit de buurt van bewegende onderdelen, zoals de versnellingspook en de stoelenrails.
 - Houd de bedrading uit de buurt van zeer warme plekken, zoals bij een verwarmingsrooster.
 - Leid de gele draad niet door een gat naar het motorcompartiment om aan te sluiten op de accu.
 - Plak eventuele losse aansluitingen, draadeinden of stekkers netjes af met isolatieband.
 - Maak de kabels niet korter.
 - Tap in geen geval de stroomkabel voor dit toestel af om andere apparatuur van stroom te voorzien. Het vermogen van de draad is beperkt.
 - Gebruik een zekering met het voorgeschreven vermogen.
 - Sluit de negatieve luidsprekerdraden in geen geval direct op aarde aan.
 - Bundel de negatieve luidsprekerdraden in geen geval samen.

Nederlands

- Via de blauw/witte draad wordt een stuursignaal geproduceerd wanneer dit toestel is ingeschakeld. Verbind deze met de systeemafstandsbediening van een externe eindversterker, of met de stuur-aansluiting voor het relais van de antenne van het voertuig (max. 300 mA, 12 V gelijkstroom). Als het voertuig een ruitantenne heeft, dient u deze draad te verbinden met de stroomaansluiting van de antennesignaalversterker (booster).
- Verbind de blauw/witte draad in geen geval met de stroomaansluiting van een externe eindversterker. Verbind deze draad ook in geen geval met de stroomaansluiting zelf van de antenne van de auto. Doet u dit toch, dan kan de accu leeglopen of kunnen zich andere storingen voordoen.
- De zwarte draad is de aarding. Deze draad en de aardingen van andere apparatuur (in het bijzonder producten met een hoog vermogen, zoals een eindversterker), moeten onafhankelijk van elkaar worden aangesloten. Doet u dit niet, dan kan er brand ontstaan of kunnen zich storingen voordoen wanneer de bedrading onbedoeld los raakt.

Aansluiten van de toestellen

Aansluitingsschema

- Microfoon ingangsaansluiting
Hierop kunt u een los verkrijgbare microfoon (CD-VM1) aansluiten.
- Achter-uitgang of subwoofer uitgang
- Antenne-aansluiting
- Afstandsbediening met draad
Er kan een adapter voor een afstandsbediening met draad worden aangesloten (los verkrijgbaar).
- AUX aansluiting (3.5 Ø)
Gebruik een kabel met een stereo ministecker voor het aansluiten van externe apparatuur.
- Dit product
- Opmerking
Afhankelijk van het soort voertuig is het mogelijk dat de functies van 3* en 5* verschillen. Let er in een dergelijk geval op dat u 2* op 5* en 4* op 3* aansluit.
- Sluit in het algemeen draden van dezelfde kleur op elkaar aan.
- Dop (1*)
Laat het dopje zitten wanneer de aansluiting niet wordt gebruikt.
- Zekering (10 A)
- Geel (3*)
Back-up (of accessoire)
- Geel (2*)
Verbinden met de continue 12 V stroomaansluiting.
- Zekering
- Rood (5*)
Accessoire (of back-up)
- Rood (4*)
Verbinden met een elektrische aansluiting die aangestuurd wordt via het contactslot (12 V gelijkstroom).
- Zwart (chassis aarde)
Aansluiten op een schone, blank metalen plek.
- ISO stekker
Opmerking
In sommige voertuigen kan de ISO stekker in twee stukken gedeeld zijn. Sluit in een dergelijk geval beide stekkers aan.

Nederlands

- Blauw/wit
Verbinden met de systeembediens-aansluiting van de eindversterker (max. 300 mA 12 V gelijkstroom).
- Blauw/wit (7*)
Verbinden met de stuur-aansluiting van het relais van de antenne van het voertuig (max. 300 mA 12 V gelijkstroom).
- Blauw/wit (6*)
De penposities van de ISO stekker hangen mede af van het type voertuig. Sluit 6* en 7* aan wanneer pen 5 de antenne aanstuurt. In andere typen voertuigen hoeft u 6* en 7* helemaal niet aan te sluiten.
- Luidsprekerdraden
Wit: Links voor ⊕
Wit/zwart: Links achter ⊖
Grijs: Rechts voor ⊕
Grijs/zwart: Rechts achter ⊖
Groen: Links achter ⊕ of subwoofer ⊕
Groen/zwarte: Links achter ⊖ of subwoofer ⊖
Paars: Rechts achter ⊕ of subwoofer ⊕
Paars/zwarte: Rechts achter ⊖ of subwoofer ⊖
- Naar de achter-uitgang of de subwoofer uitgang
- Aansluiten met RCA (tulpstekker) kabels (los verkrijgbaar)
- Eindversterker (los verkrijgbaar)
- Systeemafstandsbediening
- Links
- Rechts
- Achter-luidspreker of subwoofer
- Voer deze verbindingen uit wanneer u de los verkrijgbare versterker gebruikt.
- Opmerkingen
 - Verander de basisinstelling van dit toestel (zie bladzijde de Gebruiksaanwijzing). De subwoofer weergave van dit toestel is in mono.
 - Bij gebruik van een subwoofer van 70 W (2 Ω), moet u erop letten dat u de aansluiting verricht met de paarse en paars/zwarte draden van dit toestel. Sluit niets aan op de groene en groen/zwarte draden.

Подключение устройств

Примечание

- Когда данное устройство устанавливается в транспортном средстве без АСС (вспомогательные приборы) положения на замке зажигания, красный кабель должен быть подключен к клемме, которая может обнаружить работу замка зажигания. Иначе, в результате батарея может разрядиться.
- Использование данного устройства в иных, чем следующие условия, может привести к возгоранию или неправильному срабатыванию.
 - Автомобиль батареей с 12-вольт и отрицательным заземлением.
 - Динамики с 50 Вт (выходная величина) и от 4 Ом до 8 Ом (полное сопротивление).
- Чтобы предотвратить короткое замыкание, перегрев или неправильное срабатывание убедитесь, что следуете указаниям ниже.
 - Отсоедините отрицательную клемму батареи пред установкой.
 - Закрепите провода кабельными зажимами или липкой лентой. Для защиты проводов следует обмотать их липкой лентой в тех местах, где они соприкасаются с металлическими частями.
 - Прокладывайте все кабели вдали от движущихся частей, таких как рычаг переключения коробки передач или направляющая для выдвижения сиденья.
 - Прокладывайте все кабели вдали от горячих мест, таких как рядом с выпускном нагревателя.
 - Не пропускайте желтый кабель через отверстие в моторном отсеке, для того чтобы подключить его к батарее.
 - Защитите все неподключенные кабели разъемами с изоляционной лентой.
 - Не укорачивайте какие-либо кабели.
 - Никогда не обрезайте изоляцию питающего кабеля данного устройства, чтобы подключить питание на другое оборудование. Пропускная способность кабеля ограничена.
 - Используйте плавкий предохранитель заданного номинала.
 - Никогда не подключайте отрицательный кабель динамика напрямую к заземлению.
 - Никогда не связывайте вместе различные отрицательные кабели динамиков.



ACC положение



ACC положение нет

Русский

Подключение устройств

Схема Соединений

- Вход микрофона
Подключить к дополнительному микрофону (CD-VM1).
- Задний выход или выход низкочастотного динамика
- Гнездо антенны
- Дистанционный монтажный вход
Адаптер жестко смонтированного дистанционного управления может быть подключеном отдельно).
- Гнездо AUX (3.5 Ф)
Используйте стереонабел с мини-штекером для подключения вспомогательной аппаратуры.
- Данное устройство
- Примечание
В зависимости от типа автомобиля функции 3* и 5* могут быть различными. В этом случае, убедитесь, что 2* подключили к 5* и 4* к 3*.
- Соедините провода одинакового цвета друг с другом.
- Колпачок (1*)
Не снимайте колпачок, если клемма не используется.
- Плавкий предохранитель (10 А)
- Желтый (3*)
Разрывный (или вспомогательный)
- Желтый (2*)
Подключите к клемме постоянно подающей 12 В.
- Резистор предохранителя
- Красный (5*)
Вспомогательный (или разрывный)
- Красный (4*)
Подключите к клемме, контролируемой замком зажигания (12 В пост. ток).
- Черный (заземление на массу)
Подключите к чистому, неокрашенному металлическому участку.
- ISO разъем
Примечание
В некоторых автомобилях ISO разъем может быть разделен на два. В этом случае убедитесь, что подключили оба разъема.

Русский

- Синий/белый
Подключите к клемме системы контроля усилителя мощности (макс. 300 mA 12 В пост. ток).
- Синий/белый (7*)
Подключите к клемме управления реле автомобильной антенны (макс. 300 mA 12 В пост. ток).
- Синий/белый (6*)
Расположение штырей ISO разъема может быть различным в зависимости от типа автомобиля. Соедините 6* и 7* когда штырь 5 это штырь типа управления антенны. В других типах автомобилей никогда не соединяйте 6* и 7*.
- Провода динамиков
Белый: Передний левый ⊕
Белый/черный: Передний левый ⊖
Серый: Передний правый ⊕
Серый/черный: Передний правый ⊖
Зеленый: Задний левый ⊕ или низкочастотный динамик ⊕
Зеленый/черный: Задний левый ⊖ или низкочастотный динамик ⊖
Фиолетовый: Задний правый ⊕ или низкочастотный динамик ⊕
Фиолетовый/черный: Задний правый ⊖ или низкочастотный динамик ⊖
- К заднему выходу или к заднему выходу низкочастотного динамика
- Соедините с кабелями RCA (продаются отдельно)
- Усилитель мощности (продается отдельно)
- Система дистанционного управления
- Левый
- Правый
- Задний динамик или низкочастотный динамик
- Выполните данные подключения, когда используется усилитель, который не входит в состав обязательного оборудования.
- Примечание
 - Измените исходные настройки данного устройства (См. Руководство по эксплуатации). Низкочастотный динамик данного устройства обеспечивает монофонический выходной сигнал.
 - Когда используется Низкочастотный динамик 70 Вт (2 Ω), будьте уверены, что соединили Фиолетовый провод с Фиолетово/Черным проводом данного устройства. Ничего не соединяйте с Зеленым проводом и Зелено/Черным проводом.