

Deutsch

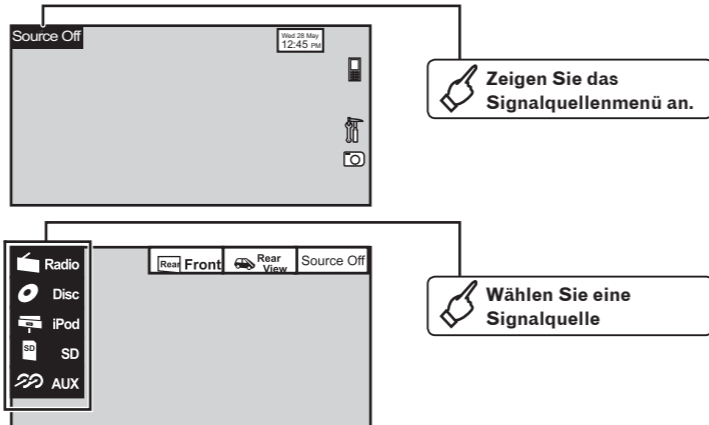

Wahl der Signalquelle



Einstellen der Uhr

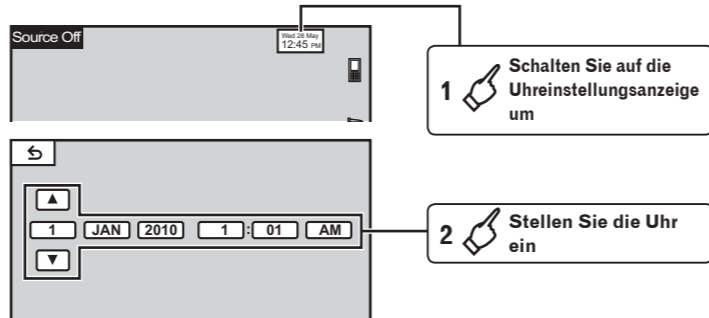

Tuner-Betrieb

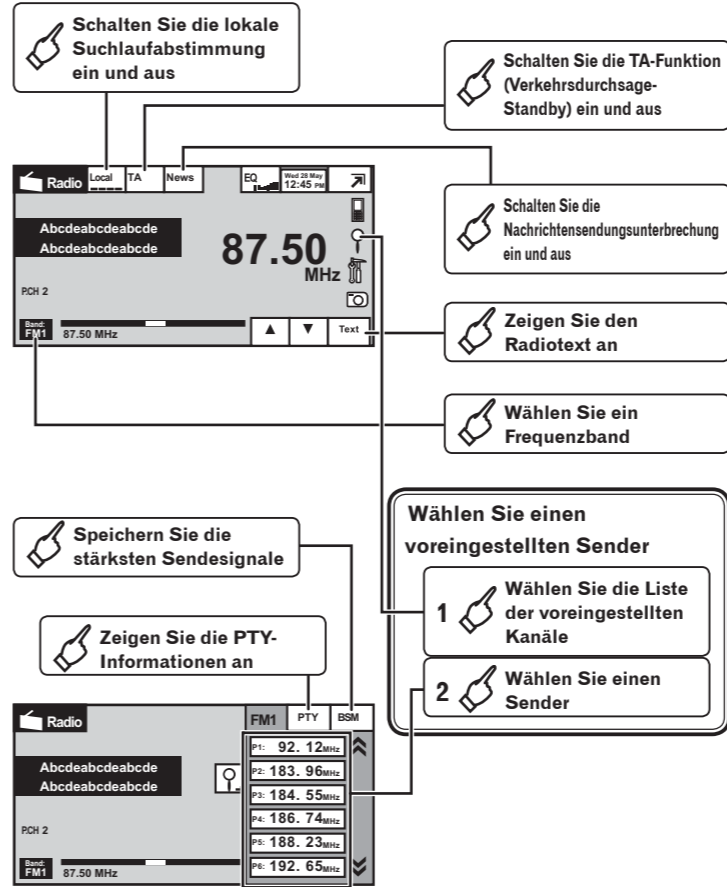

Bewegtbild-Betrieb

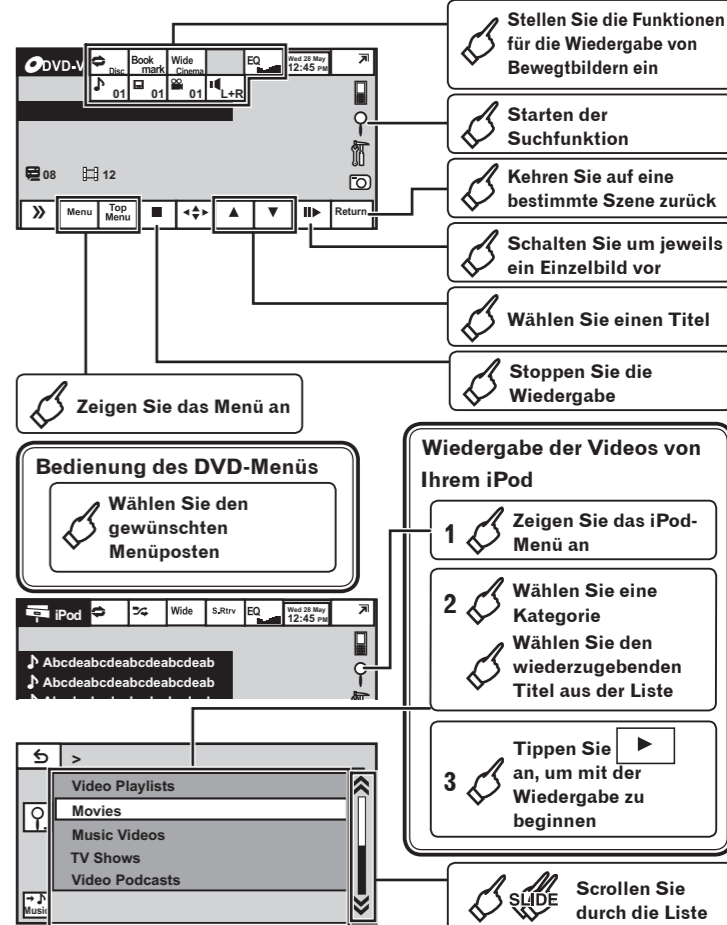

Audio-Betrieb

Stellen Sie die Funktionen für die Audio-Wiedergabe ein

Anzeigen von Titel-/Dateinamen zur Wahl von Songs

Schalten Sie zwischen den Mediendateitypen um

Wählen Sie einen Ordner

Schnellvorlauf und -rücklauf

Pausieren und starten Sie die Wiedergabe

Führen Sie die Musik-Suche nach Kategorie durch

- 1** Zeigen Sie das iPod-Menü an
- 2** Wählen Sie eine Kategorie
Wählen Sie den wiederzugebenden Titel aus der Liste
- 3** Tippen Sie an, um mit der Wiedergabe zu beginnen

Scrollen Sie durch die Liste

Standbild-Betrieb

Zeigen Sie beim Radiohören oder der Wiedergabe einer anderen Signalquelle die Standbild-Diashow an.

Stellen Sie die Funktion für die Anzeige der Standbild-Diashow ein.

Wählen Sie eine Datei.

Wählen Sie einen Ordner

Erfassen Sie ein Bild

Drehen Sie das angezeigte Bild

Starten und Pausieren der Diaschau

Bluetooth-Telefonbetrieb

(Funktion von AVH-3300BT)

Schalten Sie den Modus um, um die Telefonnummer direkt einzugeben

Schalten Sie auf die Anruferverlauf-Liste um

Schalten Sie auf den Telefonbuch-Modus um

Zeigen Sie den voreingestellten Anruf-Bildschirm an

Zeigen Sie das Bluetooth-Anschlussmenü an

Schalten Sie den automatischen Anrufbeantworter ein oder aus

Schalten Sie den Klingelton für eingehende Anrufe ein oder aus

Schalten Sie den Privat-Modus ein und aus

Stellen Sie die Hörlautstärke der anderen Partei ein

Beenden Sie den Anruf

Annehmen eines eingehenden Anrufs

Bedienungselemente

AVH-P4300DVD

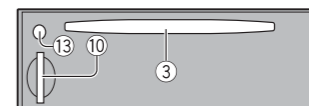
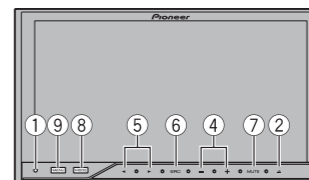

- ① **RESET**
- ② ▲ (Auswurf)
- ③ **Disc-Ladeschacht.**
- ④ +/- (VOLUME/VOL)
- ⑤ ◀▶ (TRACK/SEEK)
- ⑥ **SRC/OFF**
- ⑦ **MUTE**
- ⑧ **MODE**

Schalten Sie die Informationsanzeige aus. Wenn das Navigationsgerät angeschlossen ist, schalten Sie auf die Navigationsanzeige um.

AVH-3300BT

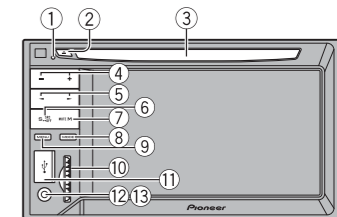

- ⑨ **MENU**
- ⑩ **SD-Speicherkartensteckplatz**
- ⑪ **USB-Anschluss**
Öffnen Sie die Abdeckung des USB-Anschlusses vor dessen Verwendung.
- ⑫ **AUX**
Dieser Eingang dient dem Anschluss eines Zusatzgeräts.
- ⑬ **Buchse für den Auto-EQ-Mikrofoneingang**
Dient zum Anschließen eines Auto-EQ-Mikrofans.



: Aanraken



: Slepen

Selecteren van de signaalbron

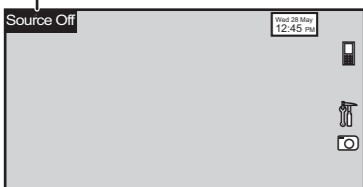

Open het signaalbronmenu

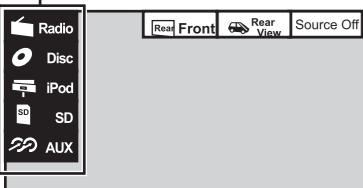

Selecteer een signaalbron

Instellen van de klok



1 Schakel over naar het instelscherm voor de klok

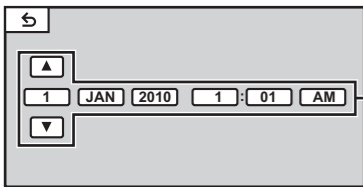

2 Stel de klok in

Bediening van de tuner (radio)

Schakel de lokale afstemfunctie in of uit

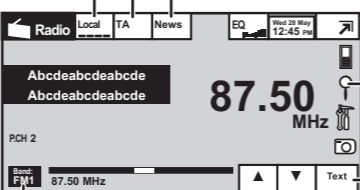

Schakel de TA-paraatstand voor verkeersberichten in of uit

Schakel de onderbreking voor nieuwsprogramma's in of uit

Radiotekst tonen

Selecteer een radioband

Sla de sterkste zenders op

Toon PTY informatie

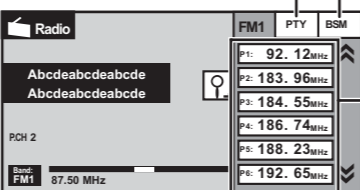

Selecteer een voorkeuzezender

- Open de voorkeuzelijst
- Kies een zender

Bediening bewegende beelden

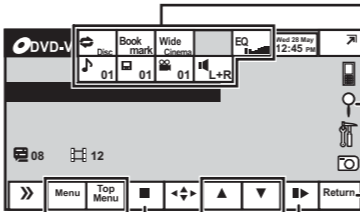

Stel de functies voor weergave van bewegende beelden in

Starten van de zoekfunctie

Keer terug naar de opgegeven scène

Beeld-voor-beeld weergave vooruit

Selecteer een titel

Stop de weergave

Open het menu

Bediening DVD-menu

Selecteer het gewenste item van het menu

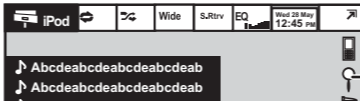

Video's afspelen van uw iPod

1 Open het iPod menu

2 Selecteer een categorie

Selecteer een titel van de lijst die u wilt afspelen

3 Raak aan om de weergave te laten beginnen

Blader door de lijst

Bediening audiofuncties

Stel de functies voor de geluidweergave in

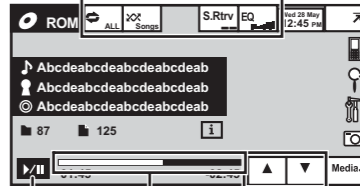

Tonen van een lijst met fragmenttitels/ bestandsnamen om muziekstukken te kunnen kiezen

Schakel tussen soorten mediabestanden

Selecteer een map

Snel vooruit en terug

Pauser en start de weergave

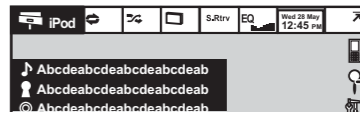

Zoek naar muziek op categorie

1 Open het iPod menu

2 Selecteer een categorie

Selecteer een titel van de lijst die u wilt afspelen

3 Raak aan om de weergave te laten beginnen

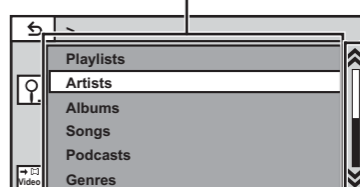

Blader door de lijst

Bediening stilstaande beelden

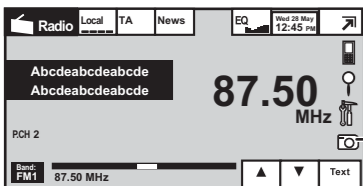

Laat een diavoorstelling van stilstaande beelden weergeven terwijl u naar de radio of een andere signaalbron luistert.

Stel de functies in voor weergave van stilstaande beelden in een diavoorstelling

Selecteer een bestand

Selecteer een map

Vang een afbeelding in

Draai het weergegeven beeld

Starten en pauzeren van de diavoorstelling

Bediening Bluetooth telefoon

(Functie beschikbaar op de AVH-3300BT)

Schakel over naar direct invoeren van het telefoonnummer

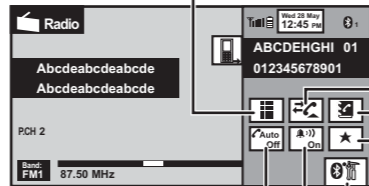

Schakel automatisch beantwoorden in of uit

Schakel de beltoon voor inkomende gesprekken in of uit

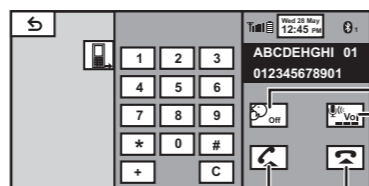

Beantwoorden van een inkomend gesprek

Schakel over naar de telefoongeschiedenis

Schakel over naar de telefoonboekfunctie

Open het scherm met voorkeuzenummers

Open het Bluetooth verbindingsmenu

Schakel de privéstand in of uit

Pas het luistervolume voor de gesprekspartner aan

Beëindig het gesprek

Wat en Waar

AVH-P4300DVD

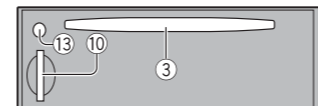
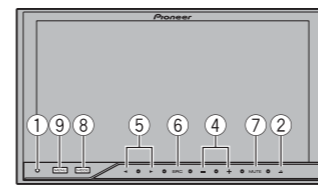

- ① RESET
- ② ▲ (uitwerpen)
- ③ Laadsleuf voor disc.
- ④ +/- (VOLUME/VOL)
- ⑤ ◀▶ (TRACK/SEEK)
- ⑥ SRC/OFF
- ⑦ MUTE
- ⑧ MODE

Schakel het informatiedisplay uit. Schakel over naar het navigatiesysteem, indien dit is aangesloten.

AVH-3300BT

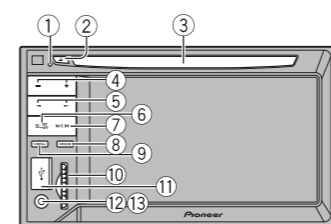

- ⑨ MENU
- ⑩ SD-geheugenkaartsleuf
- ⑪ USB-poort

Open het deksel van de USB-poort als u een apparaat wilt aansluiten.

- ⑫ AUX
Gebruik deze om een extern toestel aan te sluiten.
- ⑬ Auto EQ microfoon-ingangsaansluiting
Hierop kunt u een microfoon voor de Auto EQ functie aansluiten.

Diese Anleitung führt Sie durch die grundlegenden Funktionen dieses Geräts. Einzelheiten finden Sie in der Bedienungsanleitung, die auf der CD-ROM enthalten ist. Außerdem sind die Bedienungsanleitungen auch auf unserer Website verfügbar.

<http://www.pioneer.eu>

Deze gids is bedoeld om u bekend te maken met de basisfuncties van dit toestel. Raadpleegt u voor details de handleiding op de CD-ROM.

Handleidingen zijn ook verkrijgbaar op onze website.

<http://www.pioneer.eu>