

Snabbstartguide
RDS MEDIA CENTER-MOTTAGARE

Hurtigvejledning
RDS MEDIARECEIVER

Kvikstartvejledning
RDS MEDICENTER-MODTAGER

Pikaopas
RDS MEDIA CENTER -VASTAANOTIN

MVH-8300BT MVH-7300

Svenska
Med den här guide kan du gå igenom enhetens mest grundläggande funktioner. I Bruksanvisningen på CD-ROM-skivan finns mer detaljerad information. Bruksanvisningar finns dessutom på webbplatsen:
<http://www.pioneer.se>

Dansk
Denne vejledning er beregnet til at præsentere dig for denne enheds grundlæggende funktioner. Få flere oplysninger ved at læse den betjeningsvejledning, som ligger på CD-ROM'en. Desuden er vejledninger til rådighed på dette website:
<http://www.pioneer.dk>

Norsk
Denne veiledningen er ment å lede deg gjennom de mest grunnleggende funksjonene i enheten. Se i bruksanvisningen som er lagret på CD-ROM-platen, hvis du vil ha mer informasjon. I tillegg er det håndbøker tilgjengelig på nettstedet.
<http://www.pioneer.no>

Suomi
Tämä opas antaa ohjeita tämän laitteen perustoiminnoista. Katso lisätietoja CD-ROM -levylle tallennetusta käyttöohjekirjasta. Lisäksi ohjekirjoja on saatavissa web-sivulta.
<http://www.pioneer.fi>

Published by Pioneer Corporation.
Copyright ©2010 by Pioneer Corporation.
All rights reserved.

Printed in Belgium

QSG-MVH7383-SDNF

Svenska

Tryck : Tryck
Håll intryckt : Håll intryckt
Vrid : Vrid

Tryck i pilens riktning : Tryck i pilens riktning
Håll intryckt i pilens riktning : Håll intryckt i pilens riktning

Grundinstruktion

Koppla på strömmen

Stäng av

Välj en källa
Källor kan väljas i följande ordning:
Radio (tuner) – USB (USB) / iPod (iPod) – SD (SD) – AUX (AUX)

Justera ljudvolym

Återgå till föregående display (medan meny används)

Inställning av datum och klocka

1 Visa startmeny (Home)

2 Välj System

3 Visa systemmeny

4 Välj Clock ADJ

5 Visa inställningsläget

6 Välj segment för klockdisplayen

7 Ställ in datum och klocka

Använda tunern

Välj en förinställd kanal

1 Välj ett band

2 Byta kanal

3 Välj en kanal

Välj en frekvens

Lagra de starkaste sändningsfrekvenserna

1 Visa Function-meny

2 Välj BSM

3 Koppla på BSM

Svenska

Använda rörliga bilder Använda stillbilder

Välj en fil/kapitel

Välj en mapp

Snabbsökning framåt och bakåt
Åvsökning av var 10:e stillbildsfil

Välj en fil (kapitel) från listan

1 Visa startmeny (Home)

2 Välj List (lista)

3 Visa listmenyn

4 Välj en fil/kategori

Spela en vald fil (Om mapp har valts, se en nivå nedåt.)
Välj en kategori

Använda ljudfunktioner

Välj en fil

Välj en mapp

Snabbsökning framåt och bakåt

Välj en fil från listan

1 Visa startmeny (Home)

2 Välj List (lista)

3 Visa listmenyn

4 Välj en fil/kategori

Spela en vald fil (Om mapp har valts, se en nivå nedåt.)
Välj en kategori

Spela alla filer i en vald mapp

Bluetooth-anslutning

Den här funktionen är endast tillgänglig för MVH-8300BT.

Använda en Bluetooth-enhet att para ihop

1 Använd en Bluetooth-telefon för att etablera anslutning. Anslutningsmetod skiljer sig åt beroende på Bluetooth-telefon. Se instruktionsboken för er Bluetooth-telefon för att etablera anslutning. PIN-koden är 0000 som standard.

Ansluta en ny enhet

1 Visa grundläggande meny

2 Välj Phone (telefon)

3 Välj Connection (anslutning)

4 Visa anslutningsmeny

5 Välj Add Device (lägg till enhet)

6 Starta sökning

7 Välj en enhet

8 Anslut

Anslut från listan med enheter

1 Visa grundläggande meny

2 Välj Phone (telefon)

3 Välj Connection (anslutning)

4 Visa anslutningsmeny

5 Välj Device List (enhetlista)

6 Visa inställningsläget

7 Välj en enhet

8 Anslut

Systemets delar

1 HOME

2 SRC/OFF

3 MULTI-CONTROL

4 USB-port

5 AUX-ingångskontakt (3,5 mm stereo-/videokontakt)
Mikrofoningång för auto EQ-mätning

6 (Tillbaka/display av)

7 Frigöringsknapp

8 SD-kortläsare

Dansk

Tryk : Tryk
Tryk og hold nede : Tryk og hold nede
Drej : Drej

Skub i pilens retning : Skub i pilens retning
Skub i pilens retning og holde nede : Skub i pilens retning og holde nede

Grundlæggende betjening

Strøm til

Strøm fra

Vælg en kilde
Kilder kan vælges i følgende rækkefølge:
Radio (radio) – USB (USB) / iPod (iPod) – SD (SD) – AUX (AUX)

Lydstyrkejustering

Gå tilbage til forrige display (under betjening af menu)

Indstilling af dato og ur

1 Vis Home-menuen (Hjem)

2 Vælg System

3 Vis systemmenuen

4 Vælg Clock ADJ (justering af ur)

5 Vis indstillingstilstanden

6 Vælg segmentet af urdisplayet

7 Indstil dato og ur

Betjening af radio

Vælg en forudindstillet kanal

1 Vælg et bånd

2 Skift kanal

3 Vælg en kanal

Vælg en frekvens

Lagring af de kraftigste radiofrekvenser

1 Vis funktionsmenuen

2 Vælg BSM

3 Aktivér BSM

Betjening af bevægelige billeder Betjening af stillestående billeder

Vælg en fil/et kapitel

Vælg en mappe

Hurtig frem-/tilbagespoling
Søger i hver 10. fil med stillestående billeder

Vælg en fil (et kapitel) fra listan

1 Vis Home-menuen (Hjem)

2 Vælg List (liste)

3 Vis listemenuen

4 Vælg en fil/kategori

Afspil en valgt fil (Hvis mappe er valgt se lavere niveau.)
Vælg en kategori

Dansk

Betjening af lyd

Vælg en fil

Vælg en mappe

Hurtig frem-/tilbagespoling

Vælg en fil fra listan

1 Vis Home-menuen (Hjem)

2 Vælg List (liste)

3 Vis listemenuen

4 Vælg en fil/kategori

Afspil en valgt fil (Hvis mappe er valgt se lavere niveau.)
Vælg en kategori

Afspil alle filer fra en valgt mappe

Bluetooth-forbindelse

Denne funktion er kun til rådighed for MVH-8300BT.

Anvendelse af en Bluetooth-enhed for at pare

1 Brug Bluetooth-telefonen til at oprette en forbindelse. Tilslutningsmetoden er forskellig afhængigt af Bluetooth-telefonen. Se vejledningen til Bluetooth-telefonen for at oprette en forbindelse. PIN-koden er sat til 0000 som standard.

Tilslut en ny enhed

1 Vis hovedmenuen

2 Vælg Phone

3 Vælg Connection

4 Vis tilslutningsmenuen

5 Vælg Add Device

6 Start søgning

7 Vælg en enhed

8 Tilslut

Tilslut fra enhedsliste

1 Vis hovedmenuen

2 Vælg Phone

3 Vælg Connection

4 Vis tilslutningsmenuen

5 Vælg Device List

6 Vis indstillingstilstanden

7 Vælg en enhed

8 Tilslut

Hvad er hvad

1 HOME (hjem)

2 SRC/OFF (kilde/fra)

3 MULTI-CONTROL

4 USB-port

5 AUX-indgang (3,5 mm stereo-/videostik)
Mikrofonindgangsstik for måling af Auto EQ

6 (Tilbage/display fra)

7 Afmonteringsknapp

8 Plads til SD-hukommelseskort

Norsk

Trykk : Trykk
Trykk og hold : Trykk og hold
Drei : Drei

Trykk i pilens retning : Trykk i pilens retning
Trykk og hold i pilens retning : Trykk og hold i pilens retning

Grunnleggende bruk

Slå på

Slå av

Vælg en kilde
Kilder kan velges i følgende rekkefølge:
Radio (mottaker) – USB (USB) / iPod (iPod) – SD (SD) – AUX (ekstrautstyr)

Voluminnstilling

Gå tilbake til forrige display (når menyer brukes)

Norsk

Stille datoen og klokken

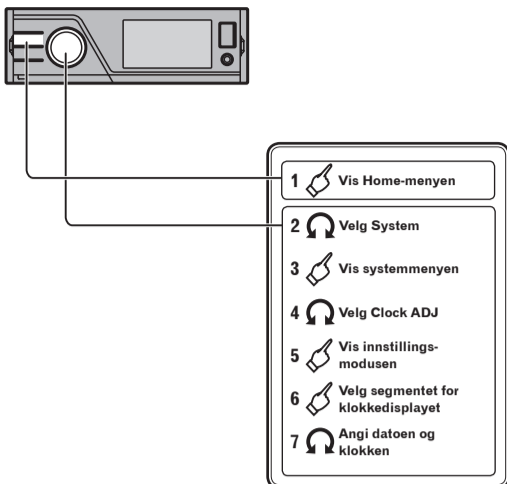

Bruke mottakeren

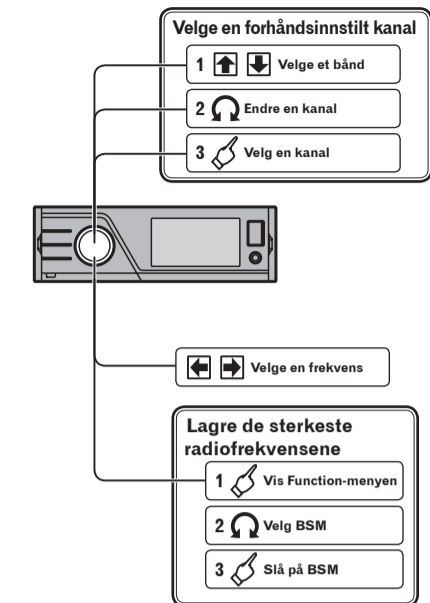

Bruke videoavspilleren

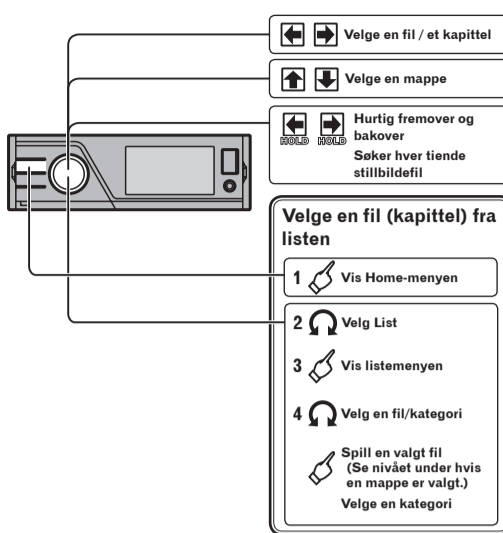

Lydbetjening

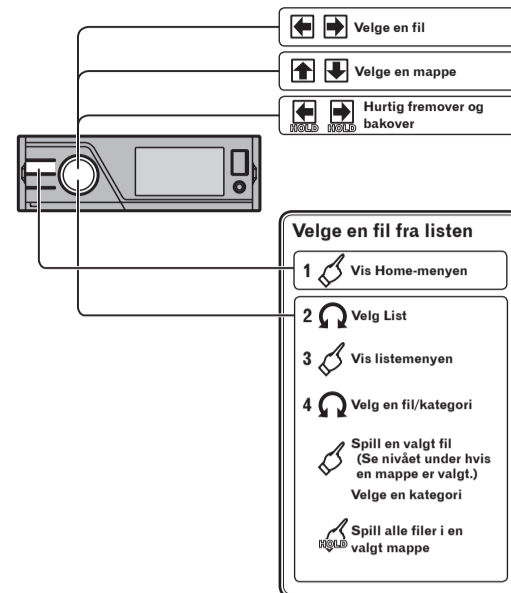

Norsk

Bluetooth-tilkobling

Denne funksjonen er tilgjengelig bare for MVH-8300BT.

Bruke en Bluetooth-enhet til å pare

1 Bruk Bluetooth-telefonen til å opprette en tilkobling.
Tilkoblingsmetoden varierer avhengig av Bluetooth-telefonen. Se håndboken for Bluetooth-telefonen om hvordan du oppretter en tilkobling. PIN-koden er som standard angitt til 0000.

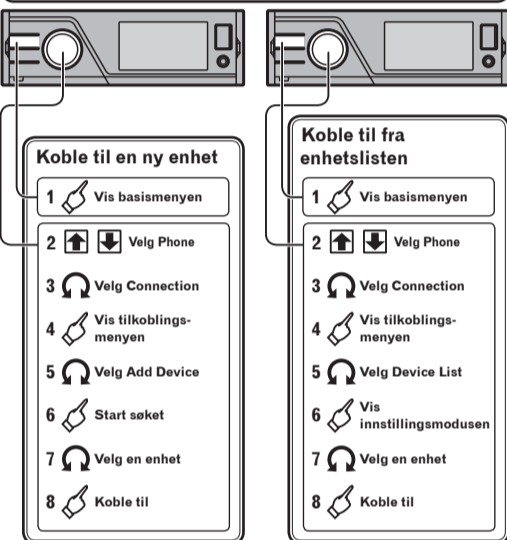

Hva er hva

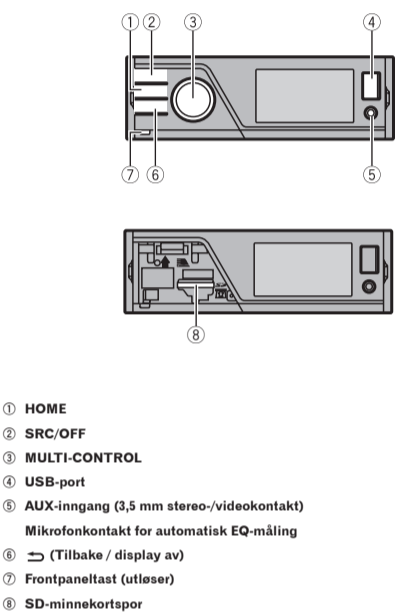

Suomi

Päivän ja ajan asettaminen



Perustoiminnot

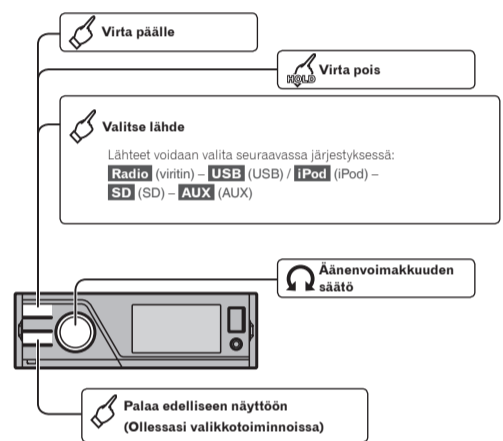

Päivän ja ajan asettaminen

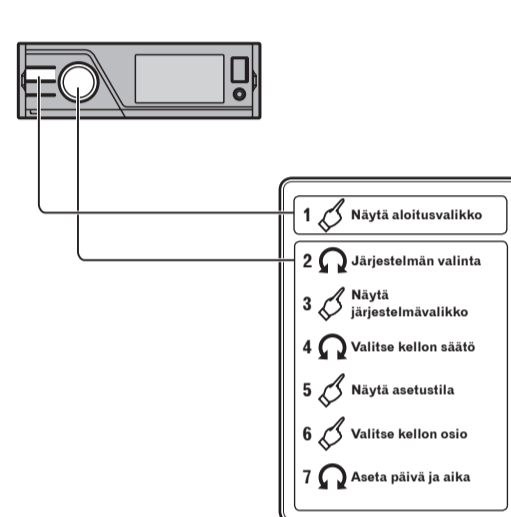

Suomi

Virittimen käyttö

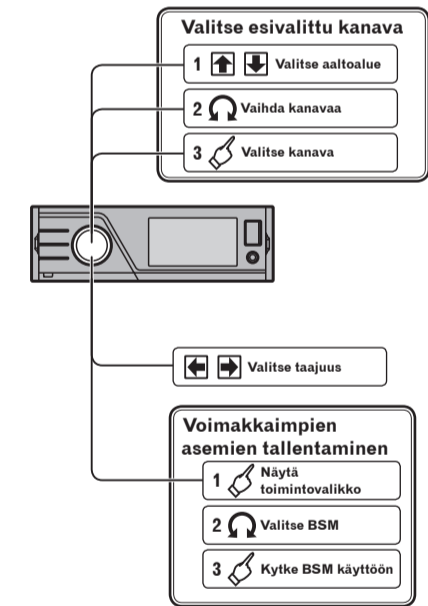

Liikkuvat kuvat -toiminta

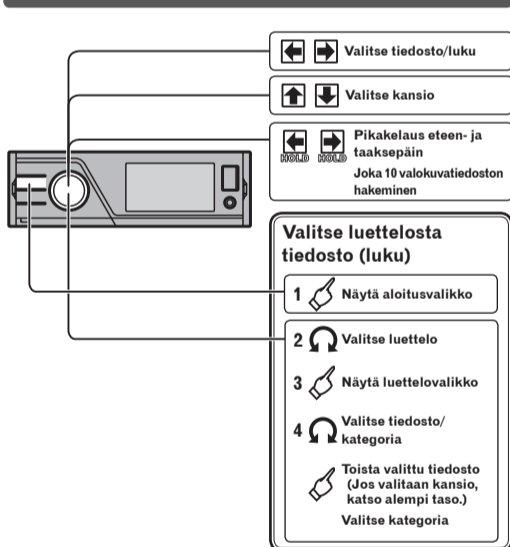

Audiotoiminta

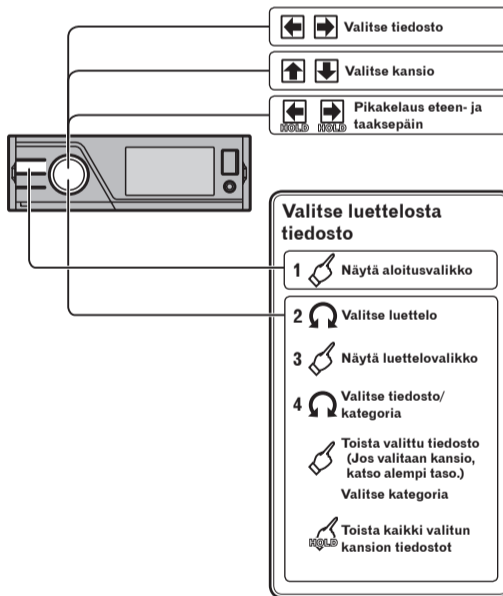

Bluetooth-yhteys

Tämä toiminto on käytettävissä ainoastaan mallissa MVH-8300BT.

Bluetooth-laitteen käyttö pariin liittämistä varten

1 Muodosta yhteys Bluetooth-puhelimella.
Liitännätapa riippuu Bluetooth-puhelimesta. Katso miten yhteys muodostetaan Bluetooth-puhelimen ohjekirjasta. PIN-koodin oletusarvo on 0000.

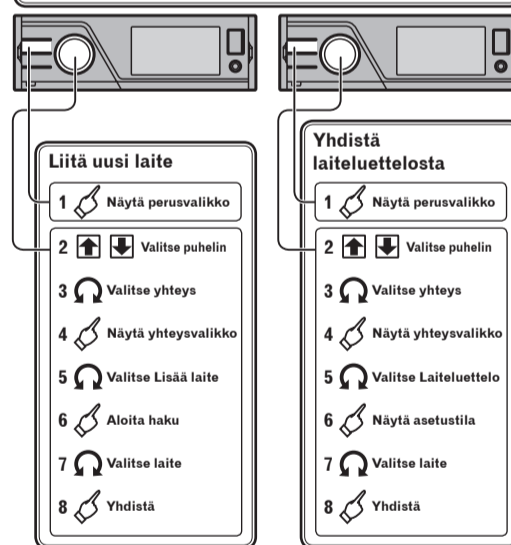

Suomi

Toiminnot

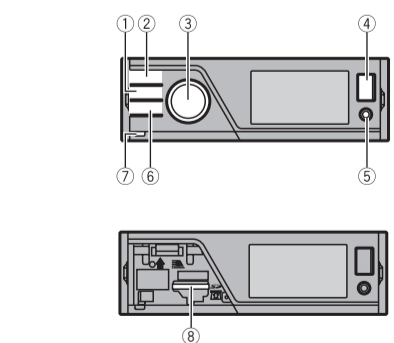

Anteckningar | Notesblok | Notatbloss | Muistilehtiö

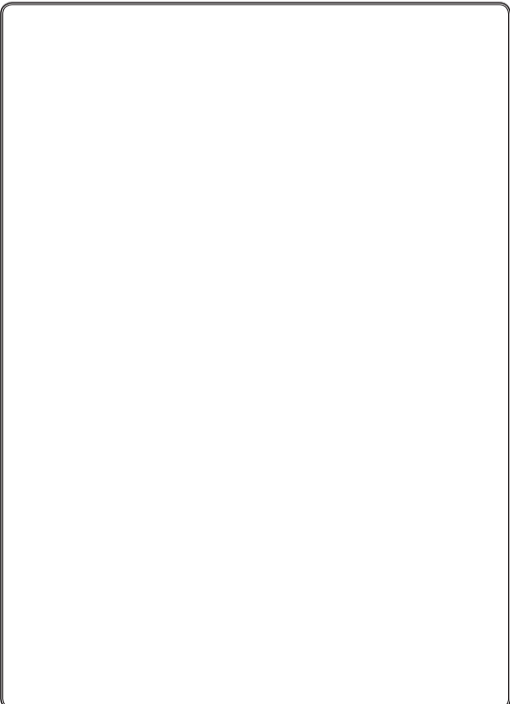

Anteckningar | Notesblok | Notatbloss | Muistilehtiö



Anteckningar | Notesblok | Notatbloss | Muistilehtiö

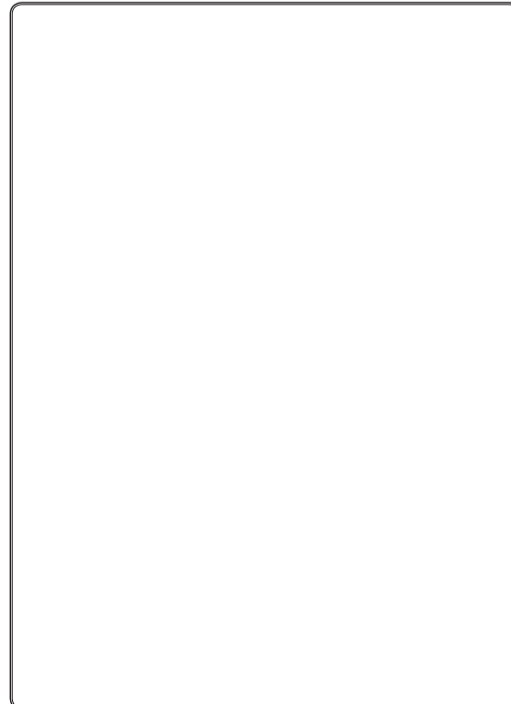

- 1 HOME
- 2 SRC/OFF
- 3 MULTI-CONTROL -ohjain
- 4 USB-portti
- 5 AUX-sisääntuloliitin (3,5 mm stereo-/videoliitin)
Mikrofonin sisääntuloliitin automaattista taajuuskorjausmittausta varten
- 6 (takaisin/näyttö pois)
- 7 Irrotuspainike
- 8 SD-muistikortin paikka