

DVD RDS AV-MOTTAGARE
DVD RDS AV-MODTAGER
DVD-SOITIN / RDS AV -VASTAANOTIN

AVH-X550BT
AVH-X3500DAB
AVH-X2500BT
AVH-X1500DVD

Snabbstartguide
Kvikstartvejledning
Pikaopas

Svenska

Med den här guiden kan du gå igenom enhetens mest grundläggande funktioner. I Bruksanvisningen på CD-ROM-skivan finns mer detaljerad information. Bruksanvisningar finns dessutom på webbplatsen.

<http://www.pioneer.se>

Dansk

Denne vejledning er beregnet til at præsentere dig for denne enheds grundlæggende funktioner.

Få flere oplysninger ved at læse den betjeningsvejledning, som ligger på CD-ROM'en. Desuden er vejledninger til rådighed på dette website.

<http://www.pioneer.eu>
<http://www.pioneer.dk>

Suomi

Tämä opas antaa ohjeita tämän laitteen perustoiminnoista. Katso lisätietoja CD-ROM -levylle tallennetusta käyttöohjekirjasta. Lisäksi ohjekirjoja on saatavissa web-sivulta.

<http://www.pioneer.eu>
<http://www.pioneer.fi>

Declaration of Conformity with regard to the R&TTE Directive 1999/5/EC

Manufacturer:
PIONEER CORPORATION
1-1, Shin-ogura, Saitama-ku, Kawasaki-shi,
Kanagawa 212-0031, JAPAN

EU Representative's:
Pioneer Europe NV
Haven 1087, Kesterberglaan 1,
B-0120 Melsele, Belgium/België
<http://www.pioneer.eu>



[*] AVH-X5500BT, AVH-X3500DAB, AVH-X2500BT

English: Hereby, Pioneer, declares that this [*] is in compliance with the essential requirements and other relevant provisions of Directive 1999/5/EC.

Suomi: Pioneer vakuuttaa täten että [*] tyyppinen laite on direktiivin 1999/5/EY olennaisista vaatimusten ja siitä koskevien direktiivin muiden ehtojen mukainen.

Nederlands: Hierbij verklaart Pioneer dat het toestel [*] in overeenstemming is met de essentiële eisen en de andere relevante bepalingen van richtlijn 1999/5/EG.

Français: Par la présente Pioneer déclare que l'appareil [*] est conforme aux exigences essentielles et aux autres dispositions pertinentes de la directive 1999/5/CE.

Svenska: Härmed intygar Pioneer att denna [*] står i överensstämmelse med de väsentliga egenskapskrav och övriga relevanta bestämmelser som framgår av direktiv 1999/5/EG.

Dansk: Underrettede Pioneer erklærer herved, at følgende udstyr [*] overholder de væsentlige krav og øvrige relevante krav i direktiv 1999/5/EF.

Deutsch: Hiermit erklärt Pioneer, dass sich dieses Gerät [*] in Übereinstimmung mit den grundlegenden Anforderungen und den anderen relevanten Vorschriften der Richtlinie 1999/5/EG befindet. (BMW)

Ελληνικά: Με την παρούσα Pioneer δηλώνει ότι [*] συμμορφώνεται προς τις ουσιαστικές απαιτήσεις και τις λοιπές σχετικές διατάξεις της Οδηγίας 1999/5/ΕΚ.

Italiano: Con la presente Pioneer dichiara che questo [*] è conforme ai requisiti essenziali ed alle altre disposizioni pertinenti stabilite dalla direttiva 1999/5/CE.

Español: Por medio de la presente Pioneer declara que el [*] cumple con los requisitos esenciales y cualesquiera otras disposiciones aplicables o exigibles de la Directiva 1999/5/CE.

Português: Pioneer declara que este [*] está conforme com os requisitos essenciais e outras disposições da Directiva 1999/5/CE.

Ceština: Pioneer tímto prohlašuje, že tento [*] je v souladu se základními požadavky a dalšími příslušnými ustanoveními směrnice 1999/5/ES.

East: Käesolevaga kiritleb Pioneer seadme [*] vastavust direktiivi 1999/5/EE põhiolemusele ja nimetatud direktiivist tulenevatele teistele asjakohastele sätetele.

Magyar: Alulírott, Pioneer nyilatkozik, hogy a [*] megfelel a vonatkozó alapvető követelményeknek és az 1999/5/EC irányelv egyéb előírásainak.

Latviešu valoda: Ar šo Pioneer deklarāciju, ka [*] atbilst Direktīvas 1999/5/EC būtiskajām prasībām un citiem ar to saistītajiem noteikumiem.

Lietuvių kalba: Šiuo Pioneer deklaruoja, kad šis [*] atitinka esminius reikalavimus ir kitas 1999/5/EB Direktivos nuostatas.

Malta: Hawnhekk, Pioneer jidjgħara li dan [*] jikkonforma mal-ħigġijiet essenzjali u ma provvedimenti oħrajn relevanti li hemm fid-Direttiva 1999/5/EC.

Slovenščina: Pioneer izjavlja, da je ta [*] v skladu z bistvenimi zahtevami in ostalimi relevantnimi določili direktive 1999/5/ES.

Română: Prin prezenta, Pioneer declara ca acest [*] este in conformitate cu cerintele esentiale si alte prevederi ale Directivei 1999/5/CE.

Bългарски: С настоящото, Pioneer декларира, че този [*] отговаря на основните изисквания и други съществени положения на Директива 1999/5/ЕК.

Polak: Niniejszym Pioneer oświadczam, że [*] jest zgodny z zasadniczymi wymogami oraz pozostałymi stosownymi postanowieniami Dyrektywy 1999/5/CE.

Norsk: Pioneer erklærer herved at utstyret [*] er i samsvar med de grunnleggende krav og øvrige relevante krav i direktiv 1999/5/EF.

Íslenska: Hér með lýsir Pioneer yfir því að [*] er í samræmi við grunnkröfur og aðrar kröfur, sem gerðar eru í tilskilpun 1999/5/EC.

Hrvatski: Ovimе tvrtka Pioneer izjavlja da je ovaj [*] u skladu osnovnim zahtjevima i ostalim odredbama Direktive 1999/5/EC.

Tryckt i Belgien
Trykt i Belgien
Painettu Belgiassa

12-QSG-AVH1500-SDF

Anteckningar/Notesblok/Muistilehtiö

Svenska

Tryck : Tryck och dra

Val av källa

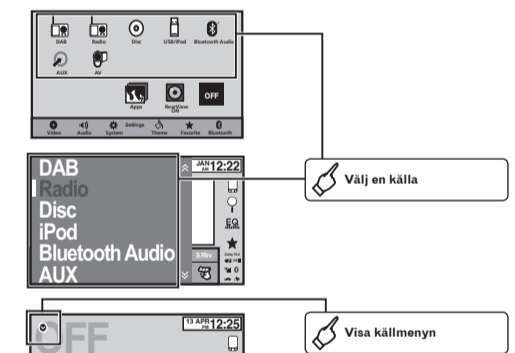

Inställning av klockan

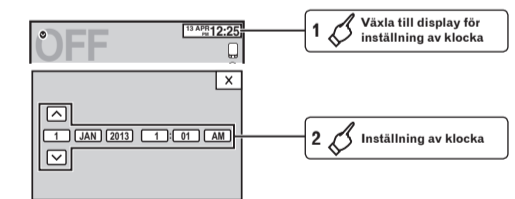

Använda tunern

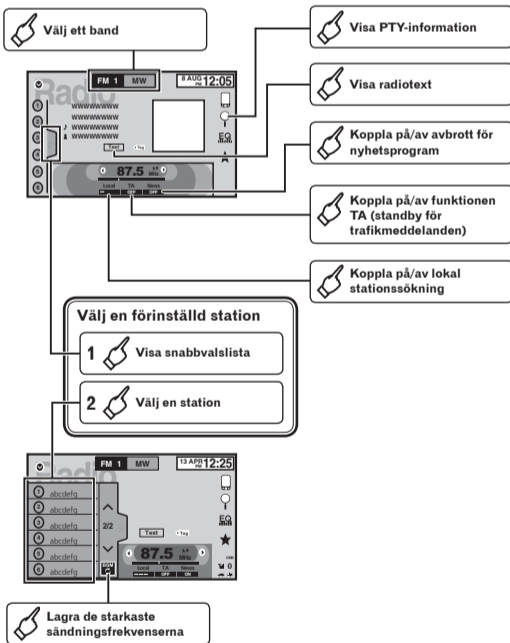

Använda rörliga bilder

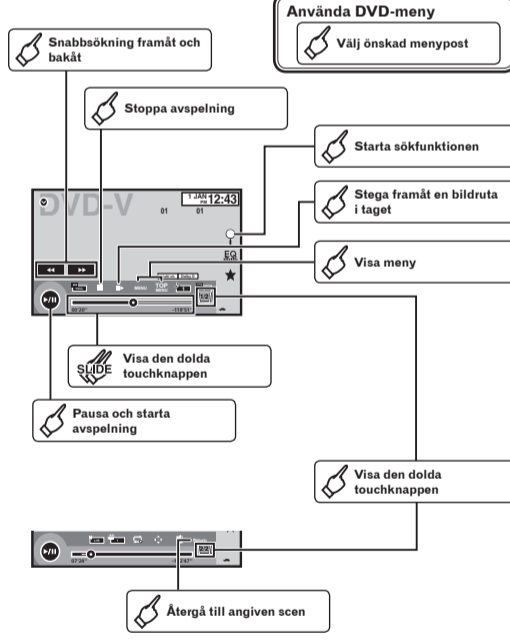

Använda rörliga bilder

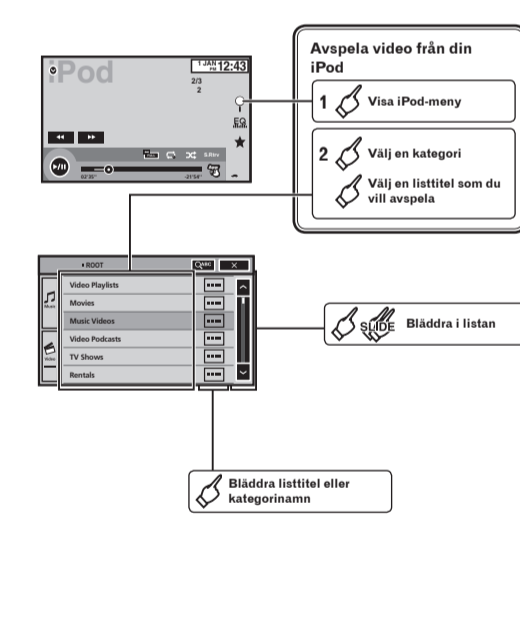

Svenska

Använda ljudfunktioner

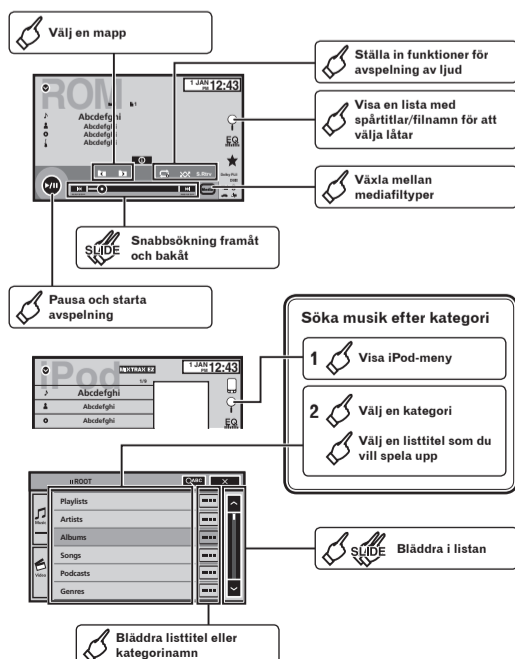

Använda Bluetooth-telefoni

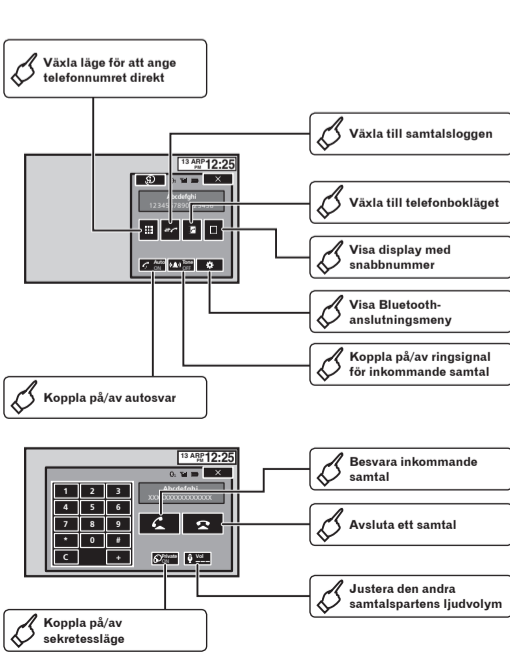

Systemets delar

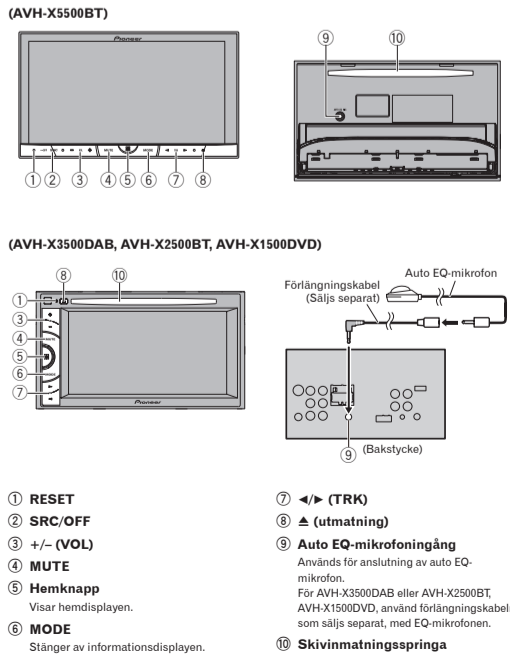

Dansk

: Tryk på : Tryk på og flyt

Valg af kilde

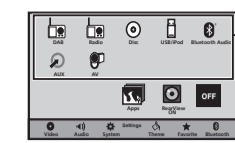

Vælg en kilde



Vis kildemenuen

Indstilling af uret



1 Skift til displayet for urjustering

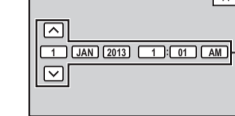

2 Justér uret

Betjening af radio

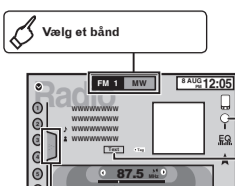

Vælg et bånd

Vis PTY-oplysningerne

Vis radioteksten

Slå afbrydelse med nyhedsprogram til eller fra

Slå TA (standby for trafikmeddelelser) til eller fra

Slå lokal søgning til eller fra

Vælg en forudindstillet station

1 Vis listen over forudindstillinger

2 Vælg en station

Lagring af de kraftigste radiofrekvenser

Betjening af bevægelige billeder

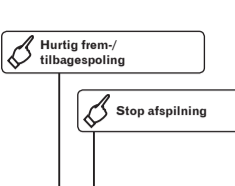

Hurtig frem-/tilbagespilning

Stop afspilning

Start søgefunktionen

Gå frem en ramme ad gangen

Vis menuen

Vis den skjulte berøringsknap

Start afspilning og sæt den til pause

Vis den skjulte berøringsknap

Vend tilbage til en bestemt scene

Betjening af DVD-menu

Vælg det ønskede menuemne

Betjening af bevægelige billeder



Afspilning af videoer fra iPod

1 Vis iPod-menu

2 Vælg en kategori

Vælg en listetitel, der skal afspilles

Rul listen

Rul listetitlen eller kategorinavnet

Dansk

Betjening af audio

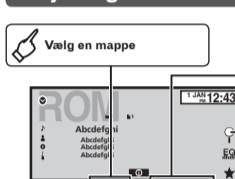

Vælg en mappe

Indstilling af funktionerne for afspilning af audio

Vis en liste over sportitler/filmnavne for at vælge sange

Skift mellem mediefiltre

Hurtig frem-/tilbagespilning

Start afspilning og sæt den til pause

Musik søgning efter kategori

1 Vis iPod-menu

2 Vælg en kategori

Vælg en listetitel, der skal afspilles

Rul listen

Rul listetitlen eller kategorinavnet

Betjening af Bluetooth-telefon



Skift tilstand for at indtaste telefonnumret direkte

Skift til opkaldshistoriklisten

Skift til telefonbogtilstanden

Vis den forudindstillede opkaldsskærm

Vis Bluetooth-tilslutningsmenuen

Slå ringetonen for indgående opkald til eller fra

Slå automatisk svar til eller fra

Accepter et indgående opkald

Afslut et opkald

Justér den anden parts lyttefyldstyrke

Slå privat tilstand til eller fra

Hvad er hvad

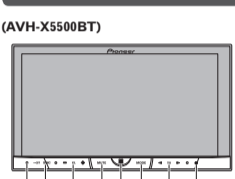
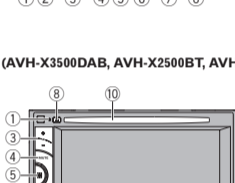
1 RESET

2 SRC/OFF

3 +/- (VOL)

4 MUTE

5 Hjemme-knap

6 MODE

7 </> (TRK)

8 ▲ (skub ud)

9 Auto-EQ-mikrofonens indgangsstik

10 Diskåbning

Bruges til at tilslutte en auto-EQ mikrofon. I tilfælde af AVH-X3500DAB eller AVH-X2500BT, AVH-X1500DVD benyt det forlængerkabel, der sælges separat sammen med auto-EQ mikrofonen.

Slår informationsdisplayet fra.

Suomi

: Kosketa : Kosketa ja lii'uta

Lähteen valinta



Valitse lähde



Näytä lähdevalikko

Kellon asettaminen



1 Siirry kellon säädön näyttöön

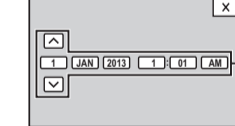

2 Säädä kello

Virittimen käyttö

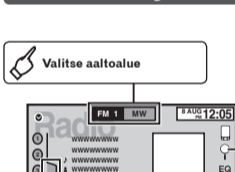

Valitse aaltoalue

Näytä PTY-tiedot

Näytä radioteksti

Kytke uutislähetysten automaattinen vastaanotto päälle ja pois

Kytke TA (liikennetiedustusten odotustila) päälle ja pois

Kytke paikalliseman automaattihaku päälle ja pois

Valitse esivalittu asema

1 Näytä esivalintalettelö

2 Valitse asema

Voimakkaimpien asemien tallentaminen

Liikkuvat kuvat -toiminta

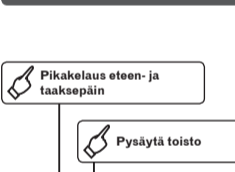

Pikakelaus eteen- ja taaksepäin

Pysäytä toisto

Käynnistä hakutoiminto

Siirry kuva kerrallaan eteenpäin

Näytä valikko

Näytä piilossa oleva kosketusnäppäin

Tauko ja käynnistä toisto

Näytä piilossa oleva kosketusnäppäin

Palaa määritettyyn kohtaukseen

DVD-valikon käyttö

Valitse haluttu valikon kohta

Liikkuvat kuvat -toiminta



Videoiden toistaminen iPodilla

1 Näytä iPodin valikko

2 Valitse kategoria

Valitse listalta toistettava nimi

Vieritä luetteloa

Vieritä luettelo-otsikkoa tai kategorian nimeä

Suomi

Audiotoiminta

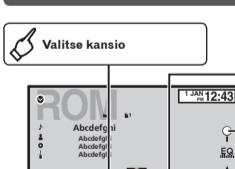

Valitse kansio

Aseta toiminnot audion soittoa varten

Näytä kappalenimi-/tiedostonimilista, josta kappaleet valitaan

Vaihda mediatiedostotyyppien välillä

Pikakelaus eteen- ja taaksepäin

Tauko ja käynnistä toisto

Etsi musiikki kategorian mukaan

1 Näytä iPodin valikko

2 Valitse kategoria

Valitse listalta toistettava nimi

Vieritä luetteloa

Vieritä luettelo-otsikkoa tai kategorian nimeä

Bluetooth-puhelintoiminta

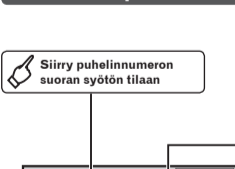

Siirry puhelinnumeron suoran syötön tilaan

Siirry puheluhistorialettelöön

Siirry puhelinluettelolettelöön

Näytä esivalittu numerovalintalettelö

Näytä Bluetooth-yhteyksivalikko

Kytke tulevien puheluiden soittoaani päälle tai pois

Kytke automaattinen vastaanotto päälle tai pois

Ota tuleva puhelu vastaan

Lopeta puhelu

Säädä toisen osapuolen kuuntelun äänenvoimakkuutta

Kytke yksityinen tila päälle ja pois

Toiminnot

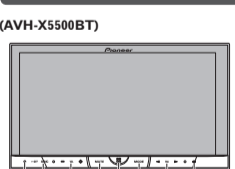
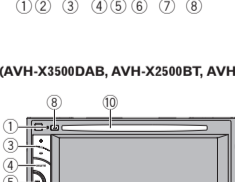
1 RESET

2 SRC/OFF

3 +/- (VOL)

4 MUTE

5 Aloitus-painike

6 MODE

7 </> (TRK)

8 ▲ (poisto)

9 Auto EQ -mikrofonin sisäntuloliitin

10 Levypesä

Käytä auto EQ -mikrofonin liittämiseen. Malleissa AVH-X3500DAB tai AVH-X2500BT, AVH-X1500DVD käytä auto EQ -mikrofonin kanssa erikseen myytävää jatkojohtoa.

Kytkee tietonäytön pois päältä.