

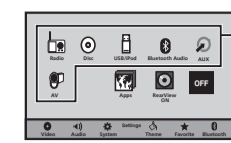

Dansk

: Tryk på : Tryk på og flyt

Valg af kilde



Vælg en kilde



Vis kildemenuen

Indstilling af uret



1 Skift til displayet for urjustering

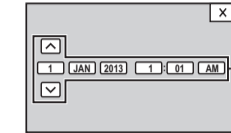

2 Justér uret

Betjening af radio

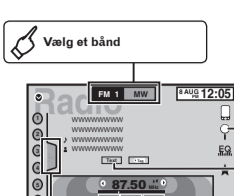

Vælg et bånd

Vis PTY-oplysningerne

Vis radioteksten

Slå afbrydelse med nyhedsprogram til eller fra

Slå TA (standby for trafikmeddelelser) til eller fra

Slå lokal søgning til eller fra

Vælg en forudindstillet station

- 1 Vis forudindstillingslisten
- 2 Vælg en station

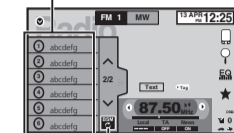

Gem de kraftigste radiofrekvenser

Betjening af bevægelige billeder

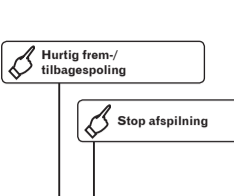

Hurtig frem-/tilbagespilning

Stop afspilning

Start søgefunktionen

Gå frem en ramme ad gangen

Vis menuen

Betjening af DVD-menu

Vælg det ønskede menuemne

Vis den skjulte berøringspanelast

Start afspilning og sæt den til pause

Vis den skjulte berøringspanelast

Vend tilbage til en bestemt scene

Betjening af bevægelige billeder



Afspilning af videoer fra iPod

- 1 Vis iPod-menu
- 2 Vælg en kategori
- Vælg en listetitel, der skal afspilles

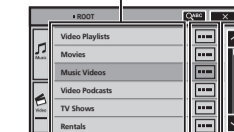

Rul listen



Rul listetitlet eller kategorinavnet

Dansk

Betjening af audio

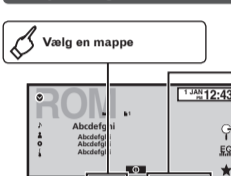

Vælg en mappe

Indstil funktionerne for afspilning af audio

Vis en liste over sportitler/filnavne for at vælge sange

Skift mellem mediefiltre

Hurtig frem-/tilbagespilning

Start afspilning og sæt den til pause

Musik søgning efter kategori

- 1 Vis iPod-menu
- 2 Vælg en kategori
- Vælg en listetitel, der skal afspilles

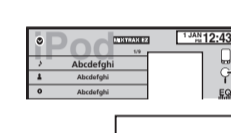

Rul listen



Rul listetitlet eller kategorinavnet

Betjening af Bluetooth-telefon



Skift tilstand for at indtaste telefonnumret direkte

Skift til opkaldshistoriklisten

Skift til telefonbogtilstanden

Vis den forudindstillede opkaldsskærm

Vis Bluetooth-tilslutningsmenuen

Slå ringetonen for indgående opkald til eller fra

Acceptér et indgående opkald

Afslut et opkald

Justér den anden parts lyttestyrke

Slå automatisk svar til eller fra

Slå privat tilstand til eller fra

Hvad er hvad

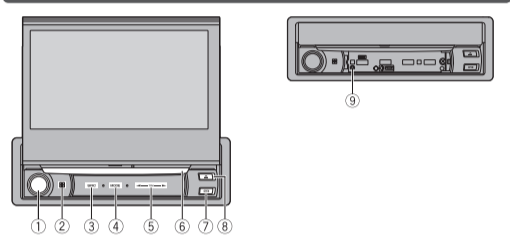

- VOLUME/MUTE: Drej på VOLUME for at justere lydstryken. Tryk for at afbryde lyden. Tryk igen for at slå lyden til igen.
- Hjem-knap: Visning af hjemmedisplay.
- SRC/OFF: Slår informationsdisplayet fra.
- MODE: Slår informationsdisplayet fra.
- TRK: Diskåbning
- OPEN/CLOSE: (skub ud)
- RESET

Suomi

: Kosketa : Kosketa ja vedä

Lähteen valinta

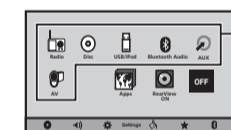

Vaihtele lähde



Näytä lähdevalikko

Kellon asettaminen



1 Vaihda kellonajan asetusnäyttöön

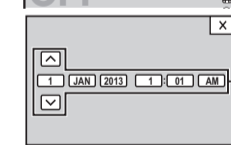

2 Säädä kello

Viritintoiminnot

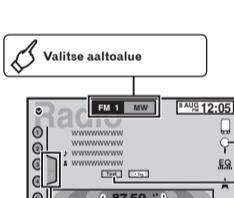

Vaihtele aaltoalue

Näytä PTY-tiedot

Näytä radioteksti

Kytke uutislähteyksen automaattinen vastaanottaminen päälle ja pois

Kytke liikennetiedustusten (TA) odotustila päälle ja pois

Kytke paikallinen automaattiviritus päälle ja pois

Vaihtele esiviritetty asema

- 1 Näytä pikavalintalista
- 2 Vaihtele asema

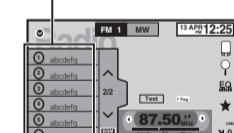

Tallenna voimakkaimmat lähetystaajuudet

Liikkuvan kuvan toiminto



Pikakelaus eteen ja taakse

Pysäytä toisto

Hakutoiminnon käynnistäminen

Siirry eteenpäin kuva kerrallaan

Näytä valikko

DVD-valikon käyttö

Vaihtele haluamasi valikkokohte

Näytä piilossa olevan kosketuspaneelin näppäin

Näytä piilossa olevan kosketuspaneelin näppäin

Pysäytä ja käynnistä toisto

Palaa määritettyyn kohtaukseen

Liikkuvan kuvan toiminto



Videoiden toistaminen iPodilla

- 1 Näytä iPod-valikko
- 2 Valitse kategoria
- Valitse toistettavan listan nimi

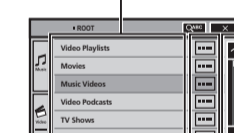

Vieritä listaa



Vieritä listan tai kategorian nimeä

Suomi

Audiotoiminto

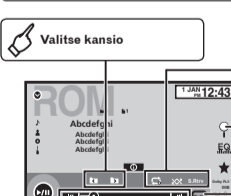

Vaihtele kansio

Aseta audion toiston toiminnot

Näytä kappale-/tiedostonimen luettelo kappaleiden valitsemiseksi

Vaihtele mediatiedostotyyppien välillä

Pikakelaus eteen ja taakse

Pysäytä ja käynnistä toisto

Musiikin etsiminen kategoriittain

- 1 Näytä iPod-valikko
- 2 Valitse kategoria
- Valitse toistettavan listan nimi

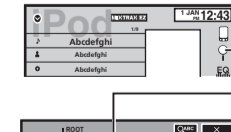

Vieritä listaa



Vieritä listan tai kategorian nimeä

Bluetooth-puhelintoiminto



Vaihda käyttötila puhelinnumeron syöttämiseksi suoraan

Vaihda puhelujen historialuetteloon

Vaihda puhelinluettelotilaan

Näytä pikavalintaruutu

Näytä Bluetooth-yhteysohjelmaa

Kytke automaattinen vastaanottaminen päälle tai pois

Kytke saapuvan puhelun vastaanottaminen päälle ja pois

Hyväksy saapuva puhelu

Lopeta puhelu

Säädä toisen osapuolen kuuntelun äänenvoimakkuus

Kytke yksityisyystila päälle tai pois

Osat

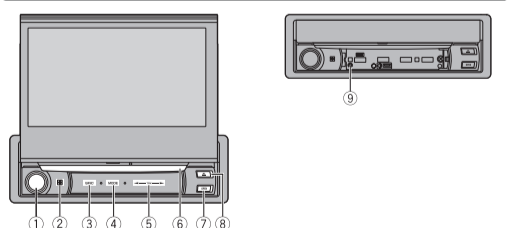

- VOLUME/MUTE: Säädä äänenvoimakkuutta kääntämällä VOLUME. Mykistä painamalla. Poista mykistus painamalla uudelleen.
- Koti-painike: Etusivun avaaminen.
- SRC/OFF: Tietonäytön kytkeminen pois toiminnasta.
- TRK: Levyn syöttöaukko
- OPEN/CLOSE: (poisto)
- RESET