

Italiano

Questa guida ha lo scopo di supportare l'utente con le funzioni di base di questa unità. Per dettagli, fare riferimento al Manuale d'Istruzioni presente sul sito web: <http://www.pioneer-car.eu>

Prima di iniziare

Grazie per avere acquistato questo prodotto PIONEER

Per garantire un uso corretto, leggere attentamente la presente guida prima di utilizzare il prodotto. È particolarmente importante leggere e osservare gli **AVVERTENZE** e **ATTENZIONI** incluse nella presente guida. Per riferimento futuro, tenere la presente guida in un luogo sicuro e accessibile.



Se si vuole eliminare questo prodotto, non gettarlo insieme ai rifiuti domestici. Esiste un sistema di raccolta differenziata in conformità alle leggi che richiedono appositi trattamenti, recupero e riciclo.

Gli utenti privati dei Paesi membri dell'Unione Europea, della Svezia e della Norvegia possono portare i propri prodotti elettronici gratuitamente presso i centri di raccolta specificati o presso il rivenditore al dettaglio nel riquadro a lato e seguirlo presso un rivenditore di questo tipo). Per i Paesi non specificati in precedenza, contattare le autorità locali per informazioni sul corretto metodo di smaltimento.

In questo modo si garantisce che il prodotto smaltito subisca i processi di trattamento, recupero e riciclaggio necessari per prevenire i potenziali effetti negativi per l'ambiente e la salute umana.

AVVERTENZA

Non cercare di installare o effettuare interventi di manutenzione sul prodotto. L'installazione o l'esecuzione di interventi di manutenzione sul prodotto da parte di persone sprovviste delle qualifiche e dell'esperienza richiesta per apparati elettronici e accessori automobilistici potrebbe risultare pericolosa ed esporre a rischi di scosse elettriche e di altre situazioni pericolose.

Non cercare di utilizzare i comandi dell'unità durante la guida. Prima di utilizzare i comandi dell'unità, parcheggiare il veicolo in un luogo sicuro.

ATTENZIONE

• Non lasciare che l'unità entri in contatto con umidità e/o liquidi. Possono verificarsi scosse elettriche, inoltre, in seguito al contatto con i liquidi possono verificarsi danni all'unità, fumo e surriscaldamento.
• Mantenere sempre il volume basso abbastanza da poter udire i suoni provenienti dall'esterno.
• Il Car Stereo Plus Pioneer può essere usato solo in Germania.
• Questo prodotto è stato sottoposto a valutazioni in condizioni climatiche temperate e tropicali in conformità alla norma IEC 60065. Apparecchi audio, video ed apparecchi elettronici simili - Requisiti di sicurezza.

ATTENZIONE

Questo apparecchio è un prodotto al laser di Classe 1 secondo le norme di sicurezza dei prodotti al laser IEC 60825-1:2007.

PRODOTTO LASER DI CLASSE 1

Funzionamento di base

DEH-S4000BT/S0408T/S3000BT

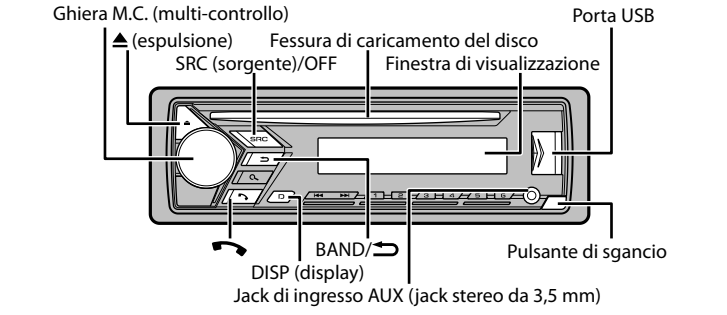

Informazioni sul menu principale

È possibile regolare diverse impostazioni nel menu principale.

1 Premere la ghiera **M.C.**, per visualizzare il menu principale.

2 Ruotare la ghiera **M.C.**, per selezionare una delle seguenti categorie, quindi premere per confermare.

- Impostazioni FUNCTION
- Impostazioni AUDIO
- Impostazioni SYSTEM
- Impostazioni ILLUMINATION
- Impostazioni MIXTRAX
- Impostazioni MICROPHONE

3 Ruotare la ghiera **M.C.**, per selezionare le opzioni, quindi premere per confermare.

In caso di problemi

Nel caso che questa unità non funzioni correttamente, contattare il rivenditore o il Centro di assistenza autorizzato PIONEER più vicino.

Connessioni

Importante

• Durante l'installazione dell'unità su un veicolo privo di posizione A/C, l'accessorio sull'interruttore di accensione, il mancato collegamento del cavo rosso al terminale che riceve il funzionamento del tasto di accensione può provocare il consumo della batteria.



Posizione ACC **Senza posizione ACC**

- Se questa unità veniva utilizzata in condizioni diverse dalle seguenti, potrebbero verificarsi incendi o malfunzionamenti.
 - Veicoli con batteria da 12 volt e messa a terra negativa.
 - Quando l'uscita dell'altoparlante viene utilizzata da 4 canali, usare altoparlanti oltre 50W (potenza in entrata massima) e tra 4 D e 8 D (valore di impedenza). Per questa unità, non utilizzare altoparlanti con valore di impedenza compresa tra 1 Ω e 1 Ω.
 - Quando l'uscita dell'altoparlante posteriore viene utilizzata da un altoparlante da 2 L, usare altoparlanti oltre 70W (potenza in entrata massima).
- Fare riferimento alle connessioni per un metodo di connessione.
- Per evitare cortocircuiti, surriscaldamento e malfunzionamenti, assicurarsi di attenersi alla seguente procedura.
 - Scollegare il terminale negativo della batteria prima dell'installazione.
 - fissare il cablaggio con fascette o nastro adesivo. Avvertire nastro adesivo intorno cablaggio che entra in contatto con le parti metalliche per proteggere i cavi.
 - Posizionare tutti i cavi lontano dalle parti in movimento, come ad esempio la leva del cambio e la guida dei sedili.
 - Posizionare tutti i cavi lontano da luoghi caldi, come ad esempio vicino alle bocchette del riscaldamento.
 - Non collegare il cavo giallo alla batteria facendo passare attraverso il foro del vano motore.
 - Coprire tutti i connettori per cavi collegati con nastro isolante.

L'unità

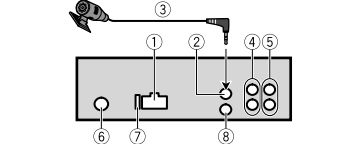

1 Ingresso cavo di alimentazione
2 Ingresso microfono
3 Microfono (3 m)
4 Uscita posteriore o uscita subwoofer
5 Uscita anteriore
6 Ingresso antenna
7 Fusibile (10 A)
8 Ingresso nastro cablato
È possibile collegare un adattatore per il telecomando cablato (venduto separatamente).

Cavo di alimentazione

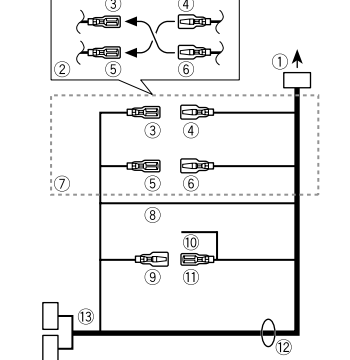

1 All'ingresso del cavo di alimentazione
2 In base al veicolo, la funzione di 1 e 3 può variare. In questo caso, assicurarsi di collegare 4 a 3 e 5 a 3.
3 Giallo
Backup (o accessorio)
4 Giallo
Effettuare la connessione a un terminale di

– Non accorciare i cavi.
– Non tagliare mai l'isolamento del cavo di alimentazione dell'unità al fine di condurre la potenza con altri dispositivi. La capacità corrente del cavo è limitata.
– Utilizzare un fusibile dal valore prescritto.
– Non collegare il cavo negativo dell'altoparlante direttamente alla messa a terra.
– Non unire mai i cavi negativi di diversi altoparlanti.

• Quando l'unità è accesa, i segnali di controllo vengono inviati attraverso il cavo blu/blanco. Collegare il cavo al telecomando di sistema di un amplificatore di potenza esterno o al terminale di controllo relè dell'antenna automatica del veicolo (max. 300 mA 12V CC). Se il veicolo è dotato di un'antenna da vetro, collegata al terminale di alimentazione di un amplificatore di potenza esterno, inoltre, non collegarlo al terminale di alimentazione dell'antenna automatica. Questa operazione può provocare l'esaurimento della batteria o un malfunzionamento.
• Evitare tutto il cavo blu/blanco al terminale di alimentazione dell'antenna automatica. Questo operazione può provocare l'esaurimento della batteria o un malfunzionamento.
• Collegare il cavo blu/blanco al terminale di alimentazione dell'antenna automatica. In particolare prodotti ad alta corrente, come ad esempio amplificatori di potenza devono essere collegati separatamente. In caso contrario, un distacco accidentale può provocare incendi o malfunzionamenti.
• Il simbolo grafico situato sul prodotto significa corrente continua.

alimentazione costante pari a 12 V.

1 Rosso
Accessorio (o backup)
2 Rosso
Effettuare la connessione a un terminale controllato dall'interruttore di accensione 12 V CC.
3 Collegare tra loro le interlinee del medesimo colore.
4 Nero/messa a terra telajo)
5 Bilanciato
La posizione del pin del connettore ISO varia in base al tipo di veicolo. Collegare 1) e 1) quando il filo 5.4 di tipo controllo antenna in un altoparlante di veicolo, non collegare mai 3) e 3).

6 Bilanciato
Effettuare il collegamento al terminale di controllo del sistema dell'amplificatore di potenza (max. 300 mA 12 V CC).

7 Effettuare il collegamento al terminale di controllo relè dell'antenna automatica (max. 300 mA 12 V CC).

8 Interlinee altoparlante
Bianco: anteriore sinistra (S)
Grigio/nero: anteriore destra (R)
Verde/nero: posteriore sinistra (SL) o subwoofer (S)
Violetto: posteriore destra (SR) o subwoofer (R)

9 Connettore ISO
In alcuni veicoli, il connettore ISO può essere diviso in due. In questo caso, assicurarsi di collegare entrambi i connettori.

NOTA

• Cambiare il menu iniziale dell'unità. Fare riferimento a SP-D/0 MODE. L'uscita subwoofer dell'unità è monofonica.
Quando si utilizza un subwoofer da 2 L, assicurarsi di collegare il subwoofer alle interlinee viola e viola/nero dell'unità. Non collegare nulla alle interlinee verde e verd/nero.

Amplificatore di potenza (venduto separatamente)

Effettuare questi collegamenti quando si utilizza un amplificatore opzionale.

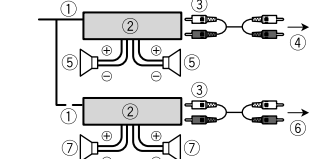

1 Telecomando di sistema
Effettuare la connessione al cavo blu/blanco.

2 Amplificatore di potenza (venduto separatamente)

3 Effettuare la connessione con cavi RCA (venduti separatamente)

4 Interlinee altoparlante

Bianco: anteriore sinistra (S)
Grigio/nero: anteriore destra (R)
Verde/nero: posteriore sinistra (SL) o subwoofer (S)
Violetto: posteriore destra (SR) o subwoofer (R)

5 Altoparlante anteriore

6 Altoparlante posteriore o all'uscita subwoofer

7 Altoparlante posteriore o subwoofer

Installazione

Importante

• Verificare tutti i collegamenti e i sistemi prima dell'installazione finale.
• Non utilizzare parti non autorizzate. In quanto possono provocare malfunzionamenti.
• Se l'installazione richiede la foratura o altre modifiche del veicolo, consultare il rivenditore.
• Non installare l'unità se:
– può interferire con il funzionamento del veicolo,
– può causare lesioni ai passeggeri in caso di arresto improvviso
• Installare l'unità lontano da luoghi caldi, come ad esempio vicino alle bocchette del riscaldamento.
• È possibile ottenere prestazioni ottimali quando l'unità viene installata con un'angolazione inferiore ai 60°.

• Durante l'installazione, per garantire la corretta dispersione del calore quando si utilizza l'unità, accertarsi di lasciare ampio spazio dietro il pannello posteriore e avvitare i cavi allentati in modo che non blocchino le aperture.

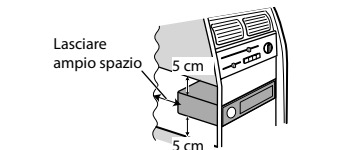

Installazione a montaggio DIN

1 Inserire il riduttore di montaggio in dotazione nel cruscotto.
2 fissare il riduttore di montaggio utilizzando un cacciavite per piegare le linguette metalliche (90°) in posizione.

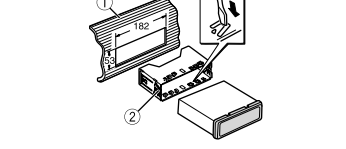

1 Anello di rivestimento
2 Linguetta a tacche
3 Il fianco del pannello anteriore consente un più facile accesso all'anello di rivestimento.
Quando l'anello di rivestimento viene nuovamente collegato, puntare il lato con la linguetta a tacche in alto verso il basso.

2 Inserire le chiavi di estrazione in dotazione in entrambi i lati dell'unità finché non scattano in posizione.
3 Estrarre l'unità dal cruscotto.

1 Cruscotto
2 Riduttore di montaggio
• Assicurarsi che l'unità sia installata saldamente in posizione. Un'installazione instabile può provocare salti o malfunzionamenti.

Quando non si utilizza il riduttore di montaggio in dotazione

1 Determinare la posizione corretta in cui il foro della forcella e il lato dell'unità corrispondono.



1 Vite filettata (2 mm x 9 mm, non in dotazione con il prodotto)
2 Forcella montante
3 Cruscotto o console

Rimozione dell'unità (installata con il riduttore di montaggio in dotazione)

1 Rimuovere l'anello di rivestimento.



Telefono Bluetooth

Operazioni di base

Scopo	Operazione
Risponde a una chiamata in entrata	Premere quando si riceve una chiamata.
Terminare una chiamata	Premere .
Rifiutare una chiamata in entrata	Tenere premuto quando si riceve una chiamata.

Attivazione della modalità di riconoscimento vocale (solo per iPhone)
(non disponibile per DEH-S3000BT)

1 Tenere premuto .

2 Premere la ghiera **M.C.**, quindi parlare nel microfono per inserire i comandi vocali.

Per uscire dalla modalità di riconoscimento vocale, premere **BAND/** .

Effettuare una connessione con Pioneer ARC APP

NOTA

DEH-S3000BT non è compatibile con i dispositivi Apple.

AVVERTENZA

Non tentare di utilizzare l'applicazione durante la guida. Assicurarsi di uscire dalla strada e parcheggiare il veicolo in un luogo sicuro prima di tentare di utilizzare i comandi sull'applicazione.

Installazione del microfono

Il microfono deve essere posizionato direttamente davanti al conducente ad una distanza adeguata per rilevare chiaramente la voce.

AVVERTENZE

È estremamente pericolosa lasciare che il cavo del microfono si impigli al piantone dello sterzo o alla leva del cambio. Assicurarsi di installare il microfono in modo tale da non ostacolare la guida. Si consiglia di utilizzare dei morsetti (venduti separatamente) per sistemi frenetina.

NOTA

A seconda del modello del veicolo, la lunghezza del cavo del microfono potrebbe risultare insufficiente quando si installa il microfono sul parasole. In tal caso, installare il microfono sulla colonna di sterzo.

Per l'installazione sul parasole

1 Posizionare l'interlinea del microfono nella scantellatura.

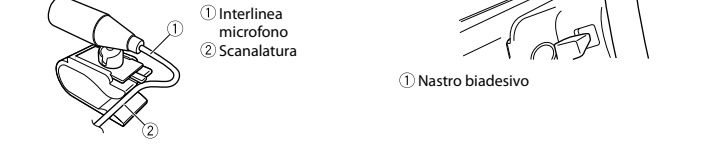

2 Installare il gancio del microfono sul parasole.
L'abbassamento del parasole riduce il tasso di riconoscimento vocale.

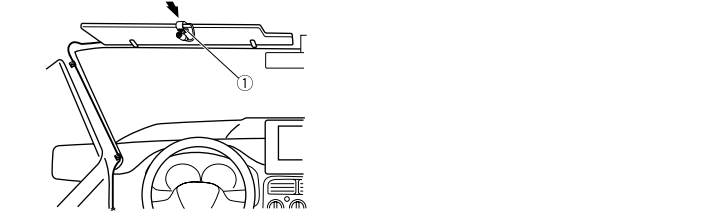

1 Gancio microfono

Per l'installazione sul piantone dello sterzo

1 Far scorrere la base del microfono per spianare il microfono dal gancio.

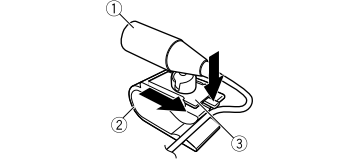

1 Microfono
2 Gancio microfono
3 Base microfono

2 Installare il microfono sul lato posteriore del piantone dello sterzo.

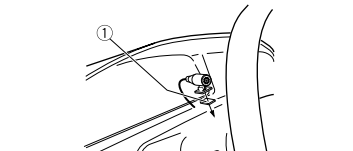

1 Nastro biadesivo

Operazioni di configurazione

Quando, dopo l'installazione, l'interruttore di accensione viene impostato su ON, sul display viene visualizzato il menu di configurazione.

1 Ruotare la ghiera **M.C.**, per selezionare le opzioni, quindi premere per confermare.
Per passare all'opzione di menu successiva, confermare la selezione.

Voce del menu	Descrizione
LANGUAGE	Selezionare la lingua per visualizzare le informazioni di testo di un file audio compresso. (Inglese), [PYC] (Russo), [TUR] (Turco), [FRA] (Francese)
CLOCK SET	Impostare l'orologio. 1 Ruotare la ghiera M.C. , per regolare l'ora, quindi premere per confermare. L'indicatore passa automaticamente all'impostazione dei minuti. 2 Ruotare la ghiera M.C. , per regolare i minuti, quindi premere per confermare.
FM STEP	Selezionare il passo di frequenza FM tra 100 kHz o [100], [50]

2 [QUIT: YES] viene visualizzato quando sono state effettuate tutte le impostazioni.

Per tornare alla prima voce del menu di configurazione, ruotare la ghiera **M.C.**, per selezionare [QUIT:NO], quindi premere per confermare.

3 Premere la ghiera **M.C.**, per confermare le impostazioni.

Funzionamento tuner

Ricezione delle stazioni preimpostate

1 Premere **SRC/OFF** per selezionare [RADIO].

2 Premere **BAND/** per selezionare la banda.
[FM1] [FM2] [FM3] [MW] [LW]

3 Premere un pulsante numerico (da 1/A a 6/➡).

Best stations memory (BSM)

1 Una volta selezionata la banda, premere la ghiera **M.C.**, per visualizzare il menu principale.

2 Ruotare la ghiera **M.C.**, per selezionare [FUNCTION], quindi premere per confermare.

3 Ruotare la ghiera **M.C.**, per selezionare [BSM], quindi premere per confermare.

Per memorizzare manualmente le stazioni

1 Durante la ricezione della stazione che si desidera memorizzare, tenere premuto uno dei pulsanti numerici (da 1/A a 6/➡) fino a quando non smette di lampeggiare.

Funzionamento CD/USB/iPhone/AUX

NOTA

DEH-S3000BT non è compatibile con i dispositivi Apple.

CD

1 Inserire un disco nella fessura di caricamento con l'etichetta rivolta verso l'alto.

Per espellere un disco, per prima cosa interrompere la riproduzione, quindi premere .

USB/iPhone

1 Aprire il coperchio della porta USB.

2 Collegare il dispositivo USB/iPhone utilizzando un cavo idoneo.

Connessione MTP

Un dispositivo con Android OS 4.0 o versione successiva può essere connesso all'unità mediante MTP, usando il cavo in dotazione con il dispositivo Android. Tuttavia, in base al dispositivo connesso e al numero di file nel dispositivo, i file audio/brani potrebbero non essere riprodotti mediante MTP.

NOTA

Se si utilizza una connessione MTP, impostare [PHONE CONNECT] su [USB MTP] nelle impostazioni SYSTEM.

AUX

1 Inserire la spina mini stereo nel jack di ingresso AUX.

2 Premere **SRC/OFF** per selezionare [AUX] come sorgente.

Connessione Bluetooth

È possibile collegare simultaneamente fino a due telefoni Bluetooth.

1 Attivare la funzione Bluetooth del dispositivo.

2 Selezionare [Pioneer BT Unit] visualizzato sul display del dispositivo.

3 Assicurarsi che il medesimo numero a 6 cifre venga visualizzato sull'unità e sul dispositivo.

4 Quindi, selezionare "S" sul dispositivo.

Ascoltare Spotify®

NOTA

DEH-S3000BT non è compatibile con i dispositivi Apple.

Prima dell'uso, aggiornare il firmware dell'applicazione Spotify alla versione più recente. Prima di iniziare, connettere l'unità con un dispositivo mobile via USB (solo iPhone) o Bluetooth.

1 Entrare nel menu SYSTEM (fare riferimento a "Informazioni sul menu principale").

2 Ruotare la ghiera **M.C.**, per selezionare [PHONE CONNECT], quindi premere per confermare.

3 Configurare il metodo di collegamento in base al dispositivo connesso.

■ Per il collegamento dell'iPhone

1 Ruotare la ghiera **M.C.**, per selezionare [PHONE], quindi premere per confermare.

2 Ruotare la ghiera **M.C.**, per selezionare una delle seguenti opzioni.
[Wired] [BLUETOOTH]

■ Per il collegamento del dispositivo Android

1 Ruotare la ghiera **M.C.**, per selezionare [PHONE], quindi premere per confermare.

2 Ruotare la ghiera **M.C.**, per selezionare una delle seguenti opzioni.
[Wired] [BLUETOOTH]

■ Per il collegamento del dispositivo Android

1 Ruotare la ghiera **M.C.**, per selezionare [ANDROID], quindi premere per confermare.

2 Ruotare la ghiera **M.C.**, per selezionare [BLUETOOTH].

■ Per il collegamento del dispositivo Android

4 Premere **SRC/OFF** per selezionare qualsiasi sorgente.

5 Avviare Pioneer ARC APP.
• Avviare Pioneer ARC APP sul dispositivo mobile per la connessione USB.
• Tenere premuta la ghiera **M.C.**, per la connessione Bluetooth.

4 Premere **SRC/OFF** per selezionare [SPOTIFY].

5 Avviare l'applicazione Spotify sul dispositivo mobile e avviare la riproduzione.