

DVD RDS AV RECEIVER  
DVD RDS AV RECEIVER



**Svenska**

Denna guide är tänkt att guida dig genom de grundläggande funktionerna för den här enheten. Mer information finns i bruksanvisningen på CD-ROM-skivan. Dessutom finns bruksanvisningar på webbplatsen. <http://www.pioneer-car.se>

**Dansk**

Denne vejledning er beregnet til at føre dig gennem de grundlæggende funktioner i denne enhed. Du kan finde flere oplysninger i betjeningsvejledningen på CD-ROM'en. Desuden findes der vejledninger på webstedet. <http://www.pioneer-car.dk>  
<http://www.pioneer-car.no>

**Snabbguide  
Startvejledning**

**AVH-A7100BT**

**Declaration of Conformity with regard to the Radio Equipment Directive 2014/53/EU**

<p>Manufacturer: <b>Pioneer Corporation</b> 28-8, Honkomagome 2-chome, Bunkyo-ku, Tokyo 113-0021, JAPAN</p>	<p>EU Representative's &amp; Importer: <b>Pioneer Europe NV</b> Haven 1087, Keetberglaan 1, 9120 Melsele, Belgium <a href="http://www.pioneer-car.eu">http://www.pioneer-car.eu</a></p>
---	---

[\*] AVH-A7100BT

English:  
Hereby, Pioneer declares that the radio equipment type [\*] is in compliance with Directive 2014/53/EU. The full text of the EU declaration of conformity is available at the following internet address: <http://www.pioneer-car.eu/compliance>

Português:  
O(a) abaixo assinado(a) Pioneer declara que o presente tipo de equipamento de rádio [\*] está em conformidade com a Diretiva 2014/53/UE. O texto integral da declaração de conformidade está disponível no seguinte endereço de Internet: <http://www.pioneer-car.eu/compliance>

Nederlands:  
Hierbij verklaar ik, Pioneer, dat het type radioapparatuur [\*] conform is met Richtlijn 2014/53/UE. De volledige tekst van de EU-conformiteitsverklaring kan worden geraadpleegd op het volgende internetadres: <http://www.pioneer-car.eu/compliance>

Français:  
Le soussigné, Pioneer, déclare que l'équipement radioélectrique du type [\*] est conforme à la directive 2014/53/UE. Le texte complet de la déclaration UE de conformité est disponible à l'adresse internet suivante: <http://www.pioneer-car.eu/compliance>

Svenska:  
Härmed försäkrar Pioneer att denna typ av radioustrustning [\*] överensstämmer med direktiv 2014/53/UE. Den fullständiga texten till EU-försäkran om överensstämmelse finns på följande webbadress: <http://www.pioneer-car.eu/compliance>

Dansk:  
Hermed erklærer Pioneer, at radioustyrstypen [\*] er i overensstemmelse med direktiv 2014/53/UE. EU-overensstemmelseserklæringens fulde tekst kan findes på følgende internetadresse: <http://www.pioneer-car.eu/compliance>

Deutsch:  
Hiermit erkläre Pioneer, dass der Funkanlagentyp [\*] der Richtlinie 2014/53/UE entspricht. Der vollständige Text der EU-Konformitätserklärung ist unter der folgenden Internetadresse verfügbar: <http://www.pioneer-car.eu/compliance>

Ελληνικά:  
Με την παρούσα ο/η Pioneer, δηλώνει ότι ο ραδιοεξοπλισμός [\*] πληροί την οδηγία 2014/53/ΕΕ. Το πλήρες κείμενο της δήλωσης συμμόρφωσης ΕΕ διατίθεται στην ακόλουθη ιστοσελίδα στο διαδίκτυο: <http://www.pioneer-car.eu/compliance>

Italiano:  
Il fabbricante, Pioneer, dichiara che il tipo di apparecchiatura radio [\*] è conforme alla direttiva 2014/53/UE. Il testo completo della dichiarazione di conformità UE è disponibile al seguente indirizzo Internet: <http://www.pioneer-car.eu/compliance>

Español:  
Por la presente, Pioneer declara que el tipo de equipo radioeléctrico [\*] es conforme con la Directiva 2014/53/UE. El texto completo de la declaración UE de conformidad está disponible en la dirección Internet siguiente: <http://www.pioneer-car.eu/compliance>

Português:  
O(a) abaixo assinado(a) Pioneer declara que o presente tipo de equipamento de rádio [\*] está em conformidade com a Diretiva 2014/53/UE. O texto integral da declaração de conformidade está disponível no seguinte endereço de Internet: <http://www.pioneer-car.eu/compliance>

Čeština:  
Tímto Pioneer prohlašuje, že typ rádiového zařízení [\*] je v souladu se směrnicí 2014/53/UE. Úplné znění EU prohlášení o shodě je k dispozici na této internetové adrese: <http://www.pioneer-car.eu/compliance>

Eesti:  
Käesolevaga deklareerib Pioneer, et käesolev raadioseadme tüüp [\*] vastab direktiivi 2014/53/EL nõuetele. ELi vastavusdeklaratsiooni täielik tekst on kättesaadav järgmisel internetiaadressil: <http://www.pioneer-car.eu/compliance>

Magyar:  
Pioneer igazolja, hogy a [\*] típusú rádióberendezés megfelel a 2014/53/EU irányelvnek. Az EU-megfelelésségi nyilatkozat teljes szövege elérhető a következő internetes címen: <http://www.pioneer-car.eu/compliance>

Latviešu valoda:  
Ar šo Pioneer deklarē, ka radioiekārta [\*] atbilst Direktīvai 2014/53/ES. Pilns ES atbilstības deklarācijas teksts ir pieejams šādā interneta vietnē: <http://www.pioneer-car.eu/compliance>

Lietuvių kalba:  
Aš, Pioneer, patvirtinu, kad radijo įrenginių tipas [\*] atitinka Direktyvą 2014/53/ES. Visas ES atitikties deklaracijos tekstas prieinamas šiuo interneto adresu: <http://www.pioneer-car.eu/compliance>

Malti:  
B'dan, Pioneer, niddikjara li dan it-tip ta' taghmir tar-radju [\*] huwa konformi mad-Direttiva 2014/53/UE. It-test kollu tad-dikjarazzjoni ta' konformita tal-UE huwa disponibbli f'dan l-indirizz tal-Internet li ghej: <http://www.pioneer-car.eu/compliance>

Slovenščina:  
Pioneer týmto vyhlasuje, že rádiové zariadenie typu [\*] je v súlade so smernicou 2014/53/UE. Úplné EU vyhlásenie o zhode je k dispozícii na tejto internetovej adrese: <http://www.pioneer-car.eu/compliance>

Slovensčina:  
Pioneer potvrzuje, da je tip radijske opreme [\*] skladen z Direktivo 2014/53/UE. Celotno besedilo izjave EU o skladnosti je na voljo na naslednjem spletnem naslovu: <http://www.pioneer-car.eu/compliance>

Română:  
Prin prezenta, Pioneer declară că tipul de echipamente radio [\*] este în conformitate cu Directiva 2014/53/UE. Textul integral al declarației UE de conformitate este disponibil la următoarea adresă internet: <http://www.pioneer-car.eu/compliance>

Български:  
С настоящото Pioneer декларира, че този тип радиосъоръжение [\*] е в съответствие с Директива 2014/53/ЕС. Цялостният текст на ЕС декларацията за съответствие може да се намери на следния интернет адрес: <http://www.pioneer-car.eu/compliance>

Polski:  
Pioneer niniejszym oświadcza, że typ urządzenia radiowego [\*] jest zgodny z dyrektywą 2014/53/UE. Pełny tekst deklaracji zgodności UE jest dostępny pod następującym adresem internetowym: <http://www.pioneer-car.eu/compliance>

Norsk:  
Herved Pioneer erklærer at radioustyr type [\*] er i samsvar med direktiv 2014/53/UE. Den fullstendige teksten i EU-samsvarserklæringen er tilgjengelig på følgende internetadresse: <http://www.pioneer-car.eu/compliance>

İslenka:  
Hér með Pioneer lýsir yfir að tegund þráðlausan búnað [\*] er í samræmi við tilskipun 2014/53/ESB. The fullur texti af ESB-samræmisýrilyngingu er í boði á eftirfarandi veffangi: <http://www.pioneer-car.eu/compliance>

Hrvatski:  
Pioneer ovime izjavljuje da je radijska oprema tipa [\*] u skladu s Direktivom 2014/53/UE. Cjeloviti tekst EU izjave o sukladnosti dostupan je na sljedećoj internetskoj adresi: <http://www.pioneer-car.eu/compliance>

Türk:  
Burada, Pioneer radyo ekipmanı turunun [\*] 2014/53/UE direktiflerine uyumlu olduğunu beyan eder. Avrupa uyumluluk beyanının tam metni belirlenen internet sitesinde mevcuttur: <http://www.pioneer-car.eu/compliance>

**Anteckningar / Notater**

Empty box for notes.



## Välja en källa

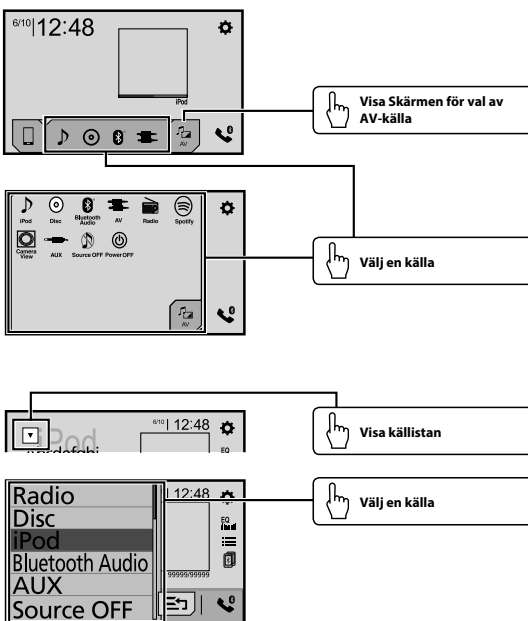

## Ställa in klockan

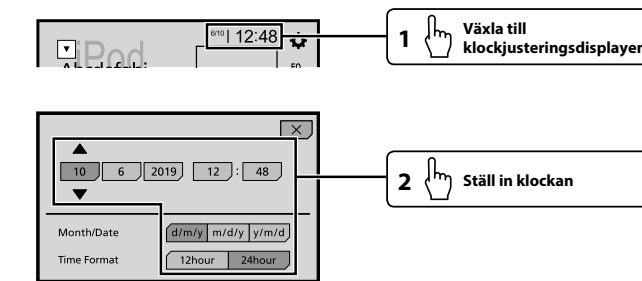

## Användning av radion

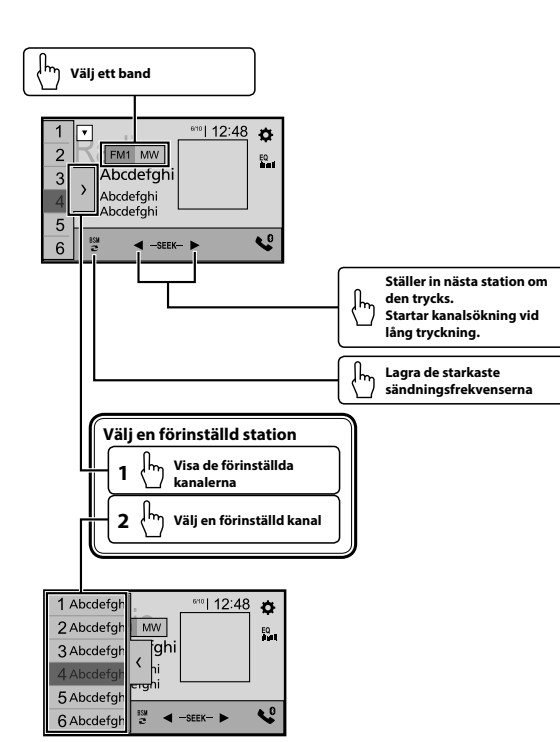

## Visa rörliga bilder

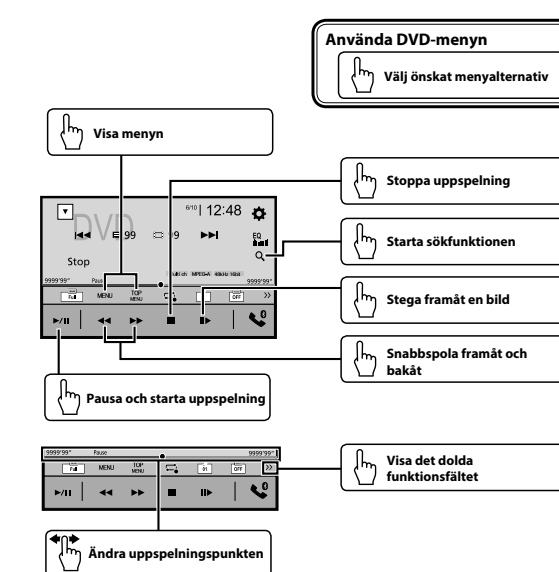

## Visa rörliga bilder

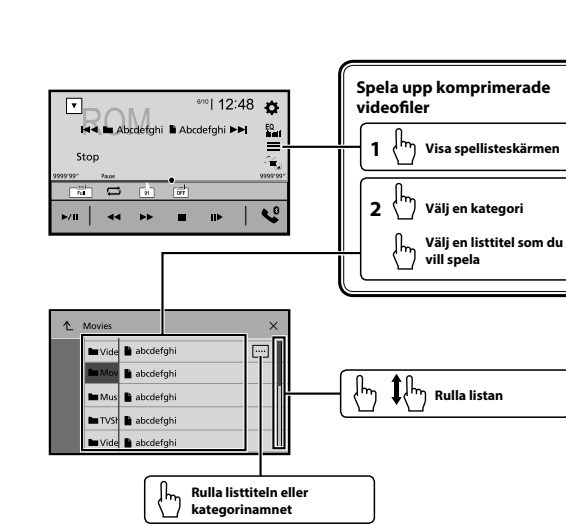

## Spela upp ljud

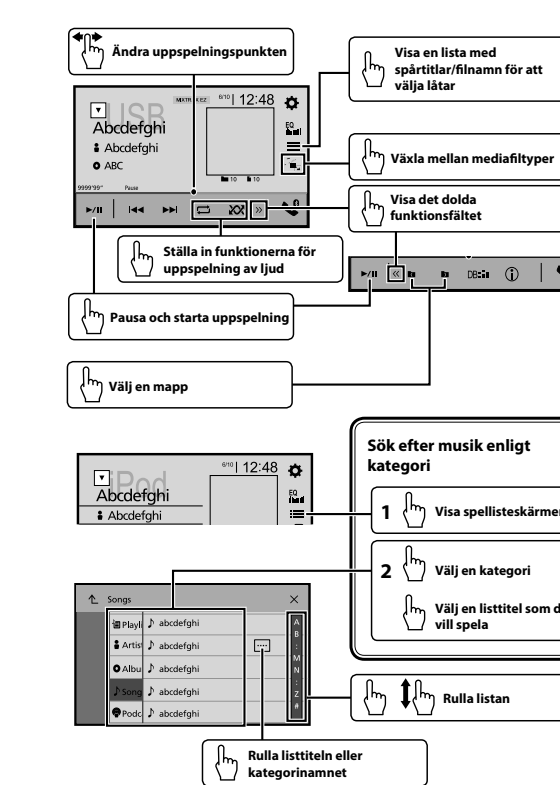

## Använda Bluetooth-telefon

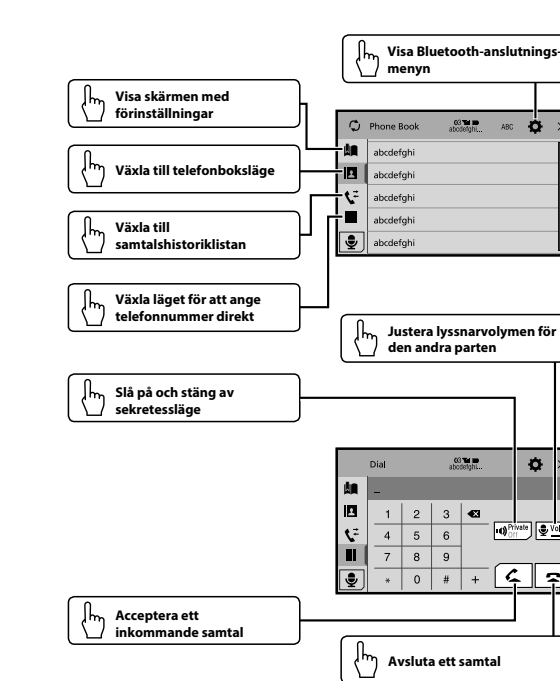

## Vad är vad

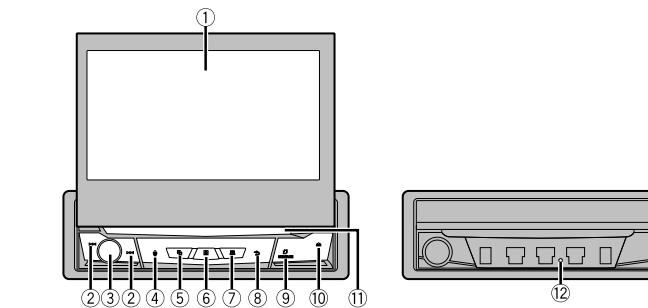

- LCD-skärm
- ◀▶⏪⏩-knappar  
Tryck för att återgå till föregående spår (kapitel) eller gå till nästa spår (kapitel).  
Håll nedtryckt för att snabbspola bakåt eller framåt.  
Tryck för att besvara ett samtal eller avsluta ett samtal.
- Volym/SRC/OFF  
Tryck för att växla igenom alla tillgängliga källor.  
Tryck och håll för att stänga av källan.
- ☺-knapp  
Tryck för att aktivera röstigenkänningsläget, t.ex. Siri, när en iPhone är ansluten till enheten via Bluetooth eller USB.
- ☰-knapp  
Tryck för att växla mellan appskärmen och AV-funktionsskärmen.  
Tryck och håll för att växla till läget för kamerabild.
- ☰-knapp  
Tryck för att visa huvudmenyn.  
Tryck och håll för att stänga av strömmen.
- ☰-knapp  
Tryck för att visa menyraden.  
Tryck och håll för att stänga av eller slå på ljudet.
- ☰-knapp  
Tryck för att visa huvudmenyskärmen eller gå tillbaka till föregående skärm.  
Tryck och håll för att stänga av displayen.  
☐ Om skärmen är avstängd, tryck på skärmen för att återgå till den ursprungliga skärmen.
- OPEN/CLOSE-knapp  
Tryck för att öppna LCD-panelen.  
Tryck igen för att stänga LCD-panelen.
- ▲-knapp
- Skivfack
- RESET-knapp



Anteckningar / Notater



Anteckningar / Notater

