

DVD RDS AV RECEIVER
 AUTORADIO AV RDS LECTEUR DVD
 SINTOLETTORE DVD RDS CON AV
 RADIO AV RDS CON DVD
 DVD-RDS-AV-EMPFÄNGER
 DVD RDS AV-ONTVANGER



AVH-A210BT

Quick start guide
 Guide de démarrage rapide
 Guida rapida all'uso
 Guía de iniciación rápida
 Schnellstartanleitung
 Snelstartgids

Pioneer CarStereo-Pass

Bitte bei Kauf sofort ausfüllen.
 Please fill out immediately after purchase.

Eingravierte 14-stellige Serien-Nummer:
 Engraved 14-digit serial number:

P	I													
---	---	--	--	--	--	--	--	--	--	--	--	--	--	--

Kaufdatum:
 Date of purchase:

--	--	--	--	--	--

Händler-Stempel
 Dealer's stamp

Le Pioneer CarStereo-Pass est utilisable seulement en Allemagne.

English

This guide is intended to guide you through the basic functions of this unit.
 For details, please refer to the Operation manual stored on the website.
<http://www.pioneer-car.eu>

Français

Ce guide a pour but de vous présenter les fonctions de base de cet appareil.
 Pour les détails, veuillez vous reporter au mode d'emploi qui se trouve sur le site Web.
<http://www.pioneer-car.eu>

Italiano

Questa guida illustra le funzioni principali dell'apparecchio.
 Per dettagli, fare riferimento al Manuale d'uso presente sul sito web.
<http://www.pioneer-car.eu>

Español

Se ha diseñado esta guía con la intención de guiarle a través de las funciones básicas de esta unidad.
 Para los detalles, consulte el Manual de instrucciones que se encuentra almacenado en el sitio web.
<http://www.pioneer-car.eu>

Deutsch

Diese Anleitung führt Sie durch die grundlegenden Funktionen dieses Geräts.
 Einzelheiten finden Sie in der Bedienungsanleitung, die auf der Website.
<http://www.pioneer-car.eu>

Nederlands

Deze gids is bedoeld om u bekend te maken met de basisfuncties van dit toestel.
 Raadpleeg u voor details de handleiding op onze website.
<http://www.pioneer-car.eu>

Declaration of Conformity with regard to the Radio Equipment Directive 2014/53/EU

Manufacturer: Pioneer Corporation 28-8, Honkomagome 2-chome, Bunkyo-ku, Tokyo 113-0021, JAPAN	EU Representative's & Importer: Pioneer Europe NV Haven 1087, Keetberglaan 1, 9120 Melsele, Belgium http://www.pioneer-car.eu
--	--

[*] AVH-A210BT
 English:
 Hereby, Pioneer declares that the radio equipment type [*] is in compliance with Directive 2014/53/EU.
 The full text of the EU declaration of conformity is available at the following internet address: <http://www.pioneer-car.eu/compliance>

Suomi:
 Pioneer vakuuttaa, että radiolaitetyypin [*] on direktiivin 2014/53/EU mukainen.
 EU-vaatimustenmukaisuusvakuutuksen täysimittainen teksti on saatavilla seuraavassa internetosoitteessa: <http://www.pioneer-car.eu/compliance>

Nederlands:
 Hierbij verklaar ik, Pioneer, dat het type radioapparaatuur [*] conform is met Richtlijn 2014/53/EU.
 De volledige tekst van de EU-conformiteitsverklaring kan worden geraadpleegd op het volgende internetadres: <http://www.pioneer-car.eu/compliance>

Français:
 Le soussigné, Pioneer, déclare que l'équipement radioélectrique du type [*] est conforme à la directive 2014/53/UE.
 Le texte complet de la déclaration UE de conformité est disponible à l'adresse internet suivante: <http://www.pioneer-car.eu/compliance>

Svenska:
 Härmed försäkrar Pioneer att denna typ av radioutrustning [*] överensstämmer med direktiv 2014/53/EU.
 Den fullständiga texten till EU-försäkran om överensstämmelse finns på följande webbadress: <http://www.pioneer-car.eu/compliance>

Dansk:
 Hermed erklærer Pioneer, at radioudstyrtypen [*] er i overensstemmelse med direktiv 2014/53/EU.
 EU-overensstemmelseserklæringens fulde tekst kan findes på følgende internetadresse: <http://www.pioneer-car.eu/compliance>

Deutsch:
 Hiermit erkläre Pioneer, dass der Funkanlagentyp [*] der Richtlinie 2014/53/EU entspricht.
 Der vollständige Text der EU-Konformitätserklärung ist unter der folgenden Internetadresse verfügbar: <http://www.pioneer-car.eu/compliance>

Ελληνικά:
 Με την παρούσα ο/η Pioneer, δηλώνει ότι ο ραδιοεξοπλισμός [*] πληροί την οδηγία 2014/53/ΕΕ.
 Το πλήρες κείμενο της δήλωσης συμμόρφωσης ΕΕ διατίθεται στην ακόλουθη ιστοσελίδα στο διαδίκτυο: <http://www.pioneer-car.eu/compliance>

Italiano:
 Il fabbricante, Pioneer, dichiara che il tipo di apparecchiatura radio [*] è conforme alla direttiva 2014/53/UE.
 Il testo completo della dichiarazione di conformità UE è disponibile al seguente indirizzo Internet: <http://www.pioneer-car.eu/compliance>

Español:
 Por la presente, Pioneer declara que el tipo de equipo radioeléctrico [*] es conforme con la Directiva 2014/53/UE.
 El texto completo de la declaración UE de conformidad está disponible en la dirección Internet siguiente: <http://www.pioneer-car.eu/compliance>

Português:
 O(a) abaixo assinado(a) Pioneer declara que o presente tipo de equipamento de rádio [*] está em conformidade com a Diretiva 2014/53/UE.
 O texto integral da declaração de conformidade está disponível no seguinte endereço de Internet: <http://www.pioneer-car.eu/compliance>

Čeština:
 Tímto Pioneer prohlašuje, že typ rádiového zařízení [*] je v souladu se směrnicí 2014/53/EU.
 Úplné znění EU prohlášení o shodě je k dispozici na této internetové adrese: <http://www.pioneer-car.eu/compliance>

Eesti:
 Käesolevaga deklareerib Pioneer, et käesolev raadioseadme tüüp [*] vastab direktiivi 2014/53/EL nõuetele.
 ELi vastavusdeklaratsiooni täielik tekst on kättesaadav järgmisel internetiaadressil: <http://www.pioneer-car.eu/compliance>

Magyar:
 Pioneer igazolja, hogy a [*] típusú rádióberendezés megfelel a 2014/53/EU irányelvnek.
 Az EU-megfelelésségi nyilatkozat teljes szövege elérhető a következő internetes címen: <http://www.pioneer-car.eu/compliance>

Latviešu valoda:
 Ar šo Pioneer deklarē, ka radioiekārta [*] atbilst Direktīvai 2014/53/ES.
 Pilns ES atbilstības deklarācijas teksts ir pieejams šādā interneta vietnē: <http://www.pioneer-car.eu/compliance>

Lietuvių kalba:
 Aš, Pioneer, patvirtinu, kad radijo įrenginių tipas [*] atitinka Direktyvą 2014/53/ES.
 Visas ES atitikties deklaracijos tekstas prieinamas šiuo interneto adresu: <http://www.pioneer-car.eu/compliance>

Malti:
 B'dan, Pioneer, niddikjara li dan it-tip ta' tagħmir tar-radju [*] huwa konformi mad-Direttiva 2014/53/UE.
 It-test kollu tad-dikjarazzjoni ta' konformità tal-UE huwa disponibbli f'dan l-indirizz tal-Internet li ġejj: <http://www.pioneer-car.eu/compliance>

Slovenčina:
 Pioneer týmto vyhlasuje, že rádiové zariadenie typu [*] je v súlade so smernicou 2014/53/EU.
 Úplné EU vyhlásenie o zhode je k dispozícii na tejto internetovej adrese: <http://www.pioneer-car.eu/compliance>

Slovensčina:
 Pioneer potrjuje, da je tip radijske opreme [*] skladen z Direktivo 2014/53/EU.
 Celotno besedilo izjave EU o skladnosti je na voljo na naslednjem spletnem naslovu: <http://www.pioneer-car.eu/compliance>

Română:
 Prin prezenta, Pioneer declară că tipul de echipamente radio [*] este în conformitate cu Directiva 2014/53/UE.
 Textul integral al declarației UE de conformitate este disponibil la următoarea adresă internet: <http://www.pioneer-car.eu/compliance>

Български:
 С настоящото Pioneer декларира, че този тип радиосъоръжение [*] е в съответствие с Директива 2014/53/ЕС.
 Цялостният текст на ЕС декларацията за съответствие може да се намери на следния интернет адрес: <http://www.pioneer-car.eu/compliance>

Polski:
 Pioneer niniejszym oświadcza, że typ urządzenia radiowego [*] jest zgodny z dyrektywą 2014/53/UE.
 Pełny tekst deklaracji zgodności UE jest dostępny pod następującym adresem internetowym: <http://www.pioneer-car.eu/compliance>

Norsk:
 Herved Pioneer erklærer at radioustyr type [*] er i samsvar med direktiv 2014/53/EU.
 Den fullstendige teksten i EU-samsvarserklæringen er tilgjengelig på følgende internetadresse: <http://www.pioneer-car.eu/compliance>

Íslenska:
 Hér með Pioneer lýsir yfir að tegund þráðlausan búnað [*] er í samræmi við tilskipun 2014/53/ESB.
 The fullur texti af ESB-samræmisýrilyngingu er í boði á eftirfarandi veffangi: <http://www.pioneer-car.eu/compliance>

Hrvatski:
 Pioneer ovime izjavljuje da je radijska oprema tipa [*] u skladu s Direktivom 2014/53/EU.
 Cjeloviti tekst EU izjave o sukladnosti dostupan je na sljedećoj internetskoj adresi: <http://www.pioneer-car.eu/compliance>

Türk:
 Burada, Pioneer radyo ekipmanı turunun [*] 2014/53/EU direktiflerine uyumlu olduğunu beyan eder.
 Avrupa uyumluluk beyanının tam metni belirtilen internet sitesinde mevcuttur: <http://www.pioneer-car.eu/compliance>

English:
 [Bluetooth specifications]
 Output power: +4 dBm Maximum (Power class 2)
 Frequency band(s): 2 400 MHz to 2 483,5 MHz

Français:
 [Spécifications Bluetooth]
 Puissance de sortie : +4 dBm max. (Classe électrique 2)
 Bande de fréquence : 2 400 MHz à 2 483,5 MHz

Italiano:
 [Specifiche Bluetooth]
 Potenza in uscita: +4 dBm Max. (Classe di potenza 2)
 Banda di frequenza: da 2 400 MHz a 2 483,5 MHz

Español:
 [Especificaciones de Bluetooth]
 Potencia de salida: +4 dBm max. (clase de potencia 2)
 Banda de frecuencias: de 2 400 MHz a 2 483,5 MHz

Deutsch:
 [Bluetooth-Spezifikationen]
 Ausgangsleistung: +4 dBm max. (Leistungsklasse 2)
 Frequenzband: 2 400MHz bis 2 483,5 MHz

Nederlands:
 [Specifiche Bluetooth]
 Uitgangsvermogen: +4 dBm Max. (vermogensklasse 2)
 Frequentieband: 2 400 MHz tot 2 483,5 MHz

Notepad / Bloc-notes / Appunti / Bloc de notas / Notepad / Notities

The screen shown in the examples may differ from actual screens, which may be changed without notice for performance and function improvements.

What's What

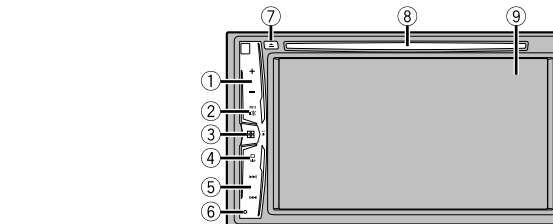

- 1 **VOL** (+/-) button
- 2 **MUTE** button
- 3 **DISP** button
Press to display the top menu screen.
Press and hold to power off.
- 4 **DISP** button
Press to turn the display on or off.
- 5 **Seek** button
Performs manual seek tuning, fast forwards, reverse and track search controls.
Press to answer or end a call.
- 6 **RESET** button
- 7 **▲** button
- 8 Disc-loading slot
- 9 LCD screen

Selecting the source

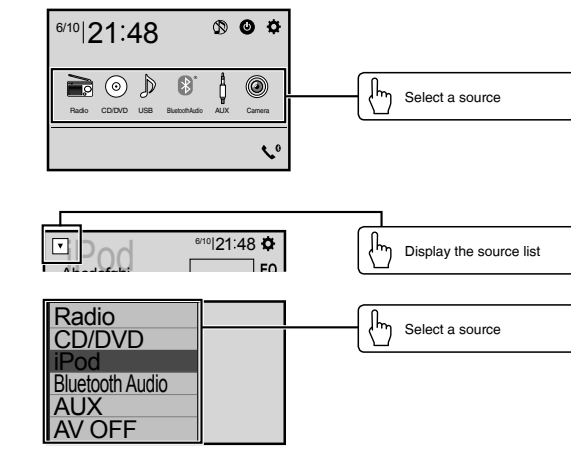

Setting the clock

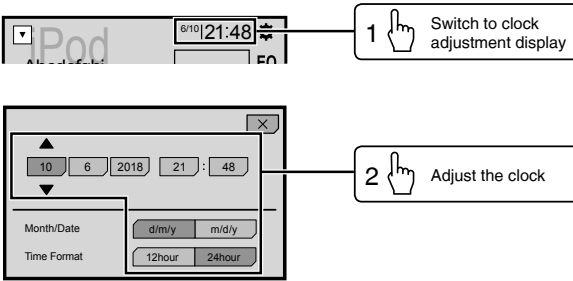

Tuner operation

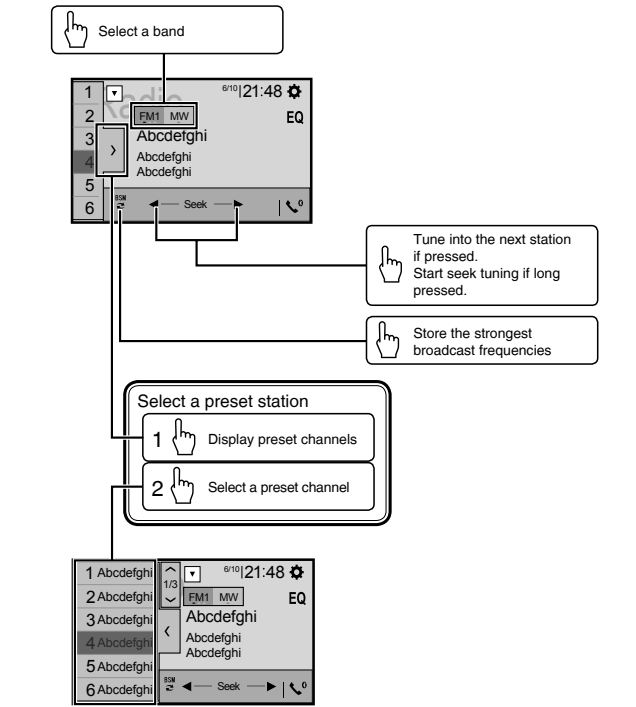

Moving images operation

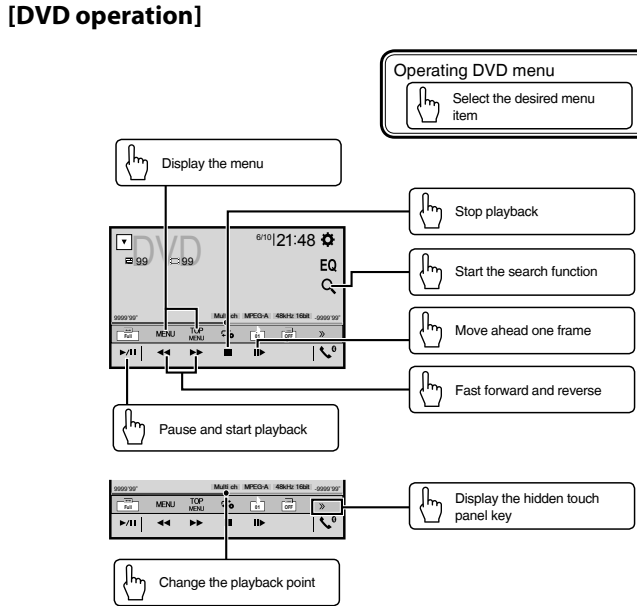

Moving images operation

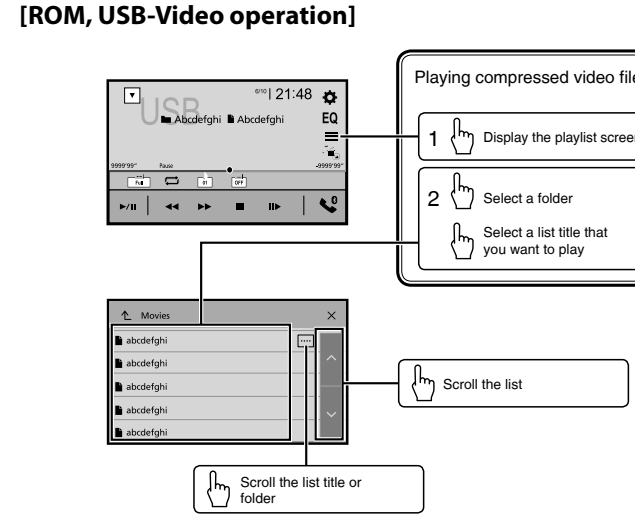

The vehicle must be in park with the hand brake set.

Audio operation

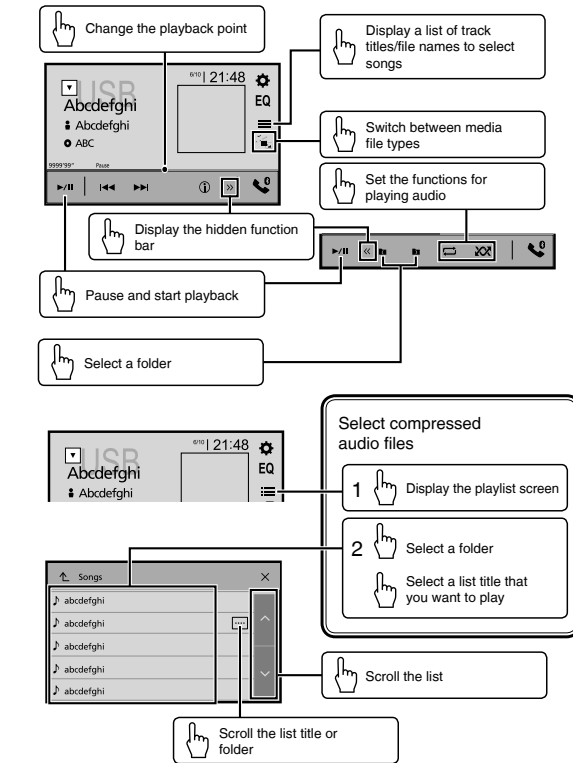

Bluetooth telephone operation

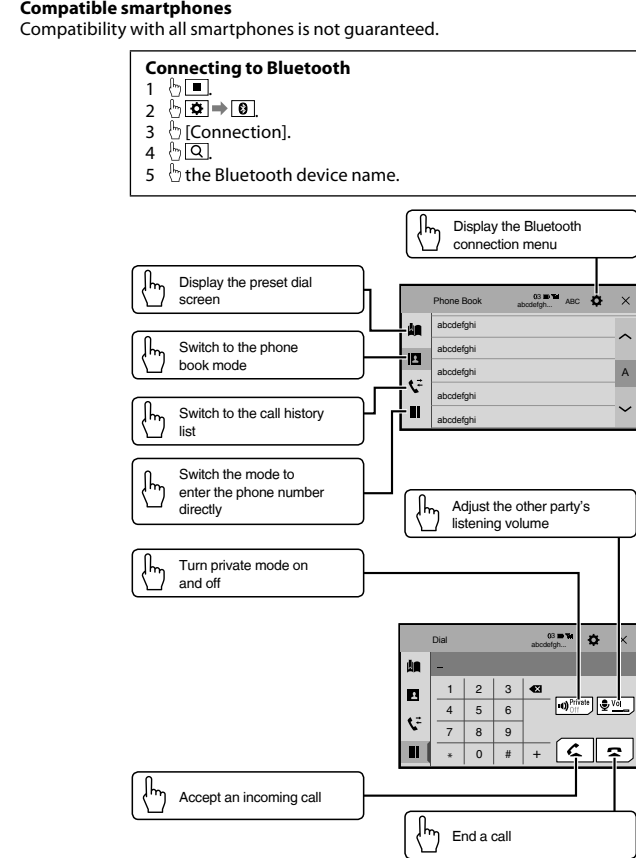

Français

Les écrans fournis en exemple peuvent être différents des écrans réels, lesquels peuvent être modifiés sans préavis à titre d'amélioration des performances et des fonctions.

Description de l'appareil

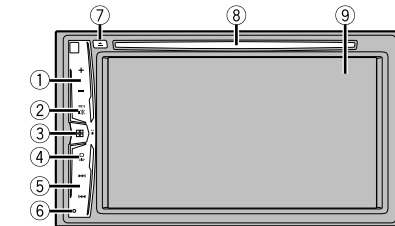

- 1 Bouton **VOL** (+/-)
- 2 Bouton **MUTE**
- 3 Bouton **■**
- Appuyez pour afficher le menu principal. Maintenez la touche enfoncée pour mettre l'appareil hors tension.
- 4 Bouton **DISP**
- Appuyez pour activer ou désactiver l'affichage.
- 5 Bouton **◀▶** ou **▶▶**
- Exécute les commandes de syntonisation manuelle, d'avance/retour rapide et de recherche de pistes.
- Appuyez pour répondre à un appel ou pour terminer un appel.
- 6 Bouton **RESET**
- 7 Bouton **▲**
- 8 Fente de chargement de disque
- 9 Écran LCD

Sélection de la source

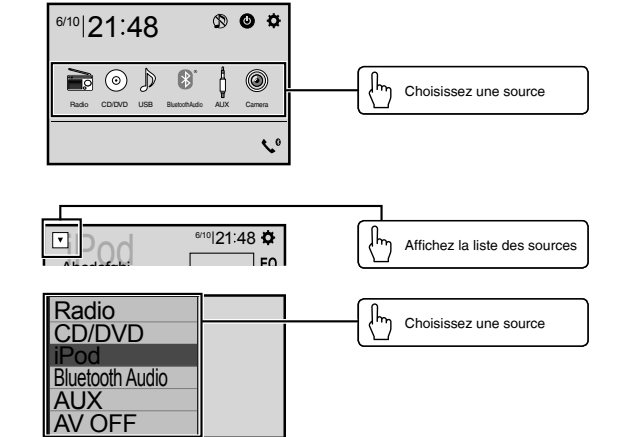

- 1 Choisissez une source
- 2 Affichez la liste des sources
- 3 Choisissez une source

Réglage de l'horloge

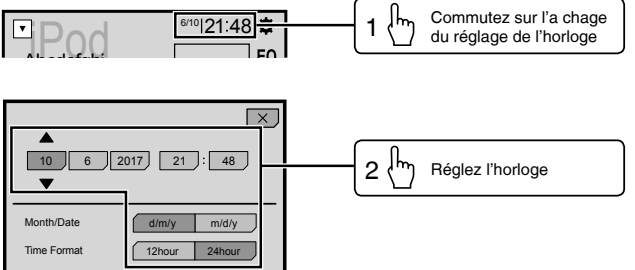

- 1 Commutez sur l'icône de réglage de l'horloge
- 2 Réglez l'horloge

Utilisation du tuner

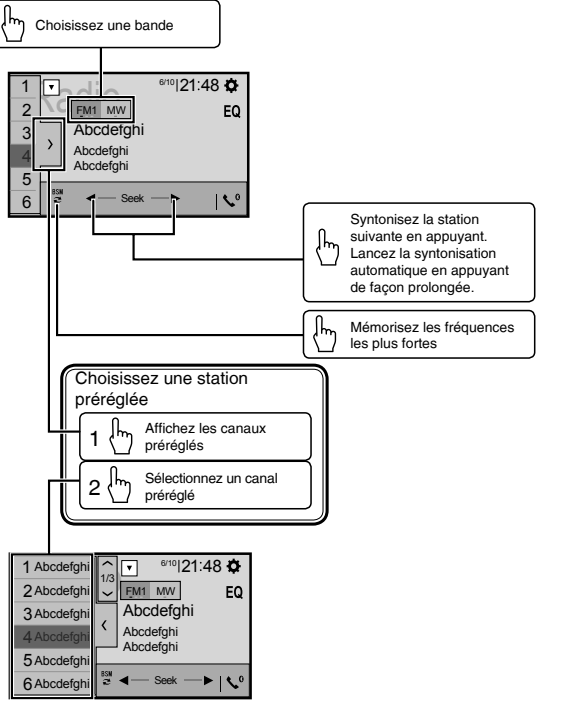

- 1 Choisissez une bande
- 2 Affichez les canaux pré-réglés
- 3 Sélectionnez un canal pré-réglé
- 4 Mémorisez les fréquences les plus fortes
- 5 Syntonisez la station suivante en appuyant. Lancez la syntonisation automatique en appuyant de façon prolongée.

Exploitation des images animées

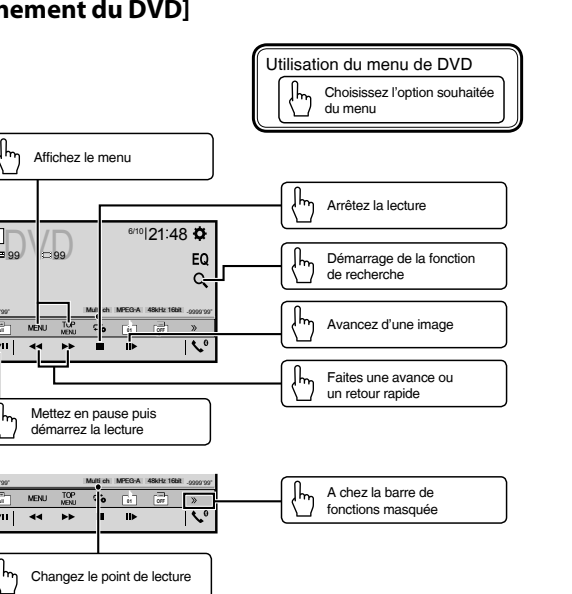

- 1 Affichez le menu
- 2 Utilisez le menu de DVD
- 3 Arrêtez la lecture
- 4 Démarrage de la fonction de recherche
- 5 Avancez d'une image
- 6 Faites une avance ou un retour rapide
- 7 Mettez en pause puis démarrez la lecture
- 8 Achez la barre de fonctions masquée
- 9 Changez le point de lecture

Exploitation des images animées

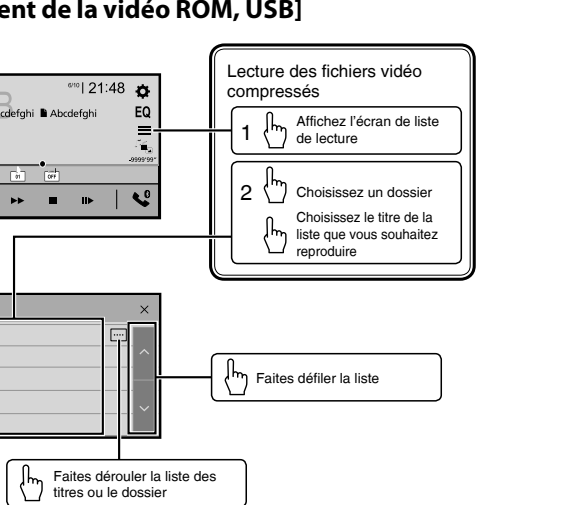

- 1 Affichez l'écran de liste de lecture
- 2 Choisissez un dossier
- 3 Choisissez le titre de la liste que vous souhaitez reproduire
- 4 Faites défiler la liste
- 5 Faites dérouler la liste des titres ou le dossier

Opérations audio

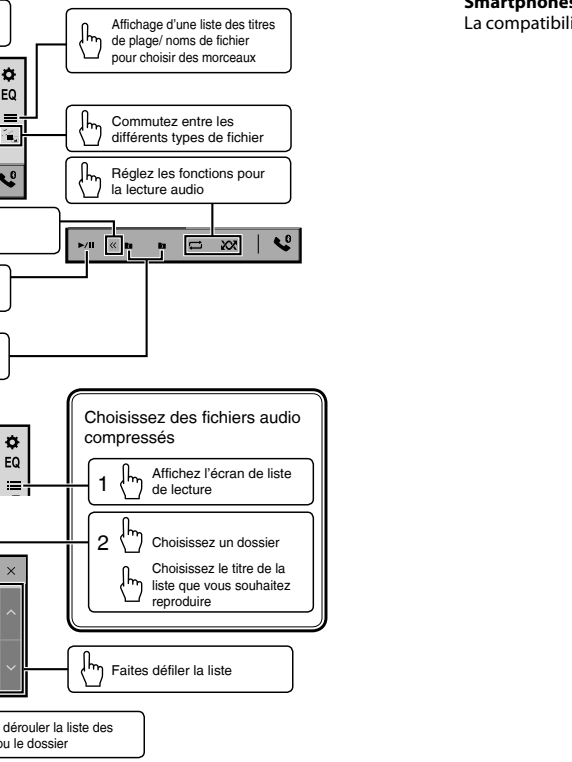

- 1 Changez le point de lecture
- 2 Affichage d'une liste des titres de plage/ noms de fichier pour choisir des morceaux
- 3 Commutez entre les différents types de fichier
- 4 Réglez les fonctions pour la lecture audio
- 5 Affichez la barre de fonctions masquée
- 6 Mettez en pause puis démarrez la lecture
- 7 Choisissez un dossier
- 8 Choisissez des fichiers audio compressés
- 9 Affichez l'écran de liste de lecture
- 10 Choisissez un dossier
- 11 Choisissez le titre de la liste que vous souhaitez reproduire
- 12 Faites défiler la liste
- 13 Faites dérouler la liste des titres ou le dossier

Utilisation d'un téléphone Bluetooth

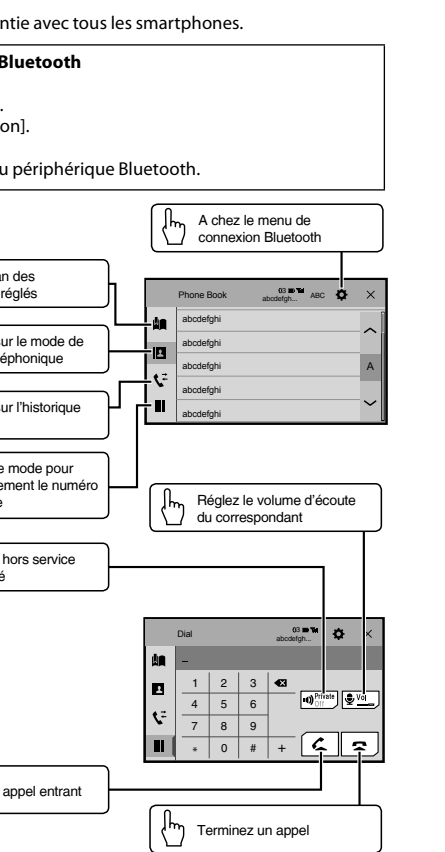

- 1 Smartphones compatibles
- 2 La compatibilité n'est pas garantie avec tous les smartphones.
- 3 Connexion à Bluetooth
- 4 Achez le menu de connexion Bluetooth
- 5 Achez l'écran des numéros pré-réglés
- 6 Commutez sur le mode de répertoire téléphonique
- 7 Commutez sur l'historique des appels
- 8 Commutez le mode pour entrer directement le numéro de téléphone
- 9 Réglez le volume d'écoute du correspondant
- 10 Mettez en et hors service le mode privé
- 11 Acceptez un appel entrant
- 12 Terminez un appel

Le véhicule doit être en stationnement avec le frein à main.

Le véhicule doit être en stationnement avec le frein à main.

Italiano

La schermata mostrata negli esempi potrebbe differire da quella effettiva, la quale potrebbe essere soggetta a modifiche senza preavviso a scopo di migliorarne le prestazioni e le funzionalità.

Toccare

Nomenclatura

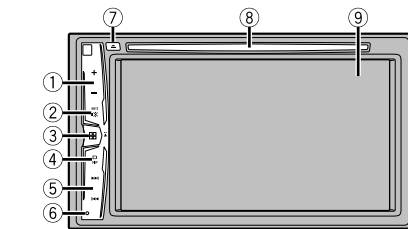

- 1 Pulsante **VOL** (+/-)
- 2 Pulsante **MUTE**
- 3 Pulsante **≡**
Premere per visualizzare la schermata del menu principale.
Tenere premuto per spegnere.
- 4 Pulsante **DISP**
Premere per accendere o spegnere il display.
- 5 Pulsante **◀◀◀▶▶▶**
Esegue i comandi di sintonizzazione con ricerca manuale, avanzamento rapido, riavvolgimento e ricerca tracce.
Premere per effettuare o chiudere una chiamata.
- 6 Pulsante **RESET**
- 7 Pulsante **▲**
- 8 Slot di caricamento del disco
- 9 Schermo LCD

Selezione della sorgente

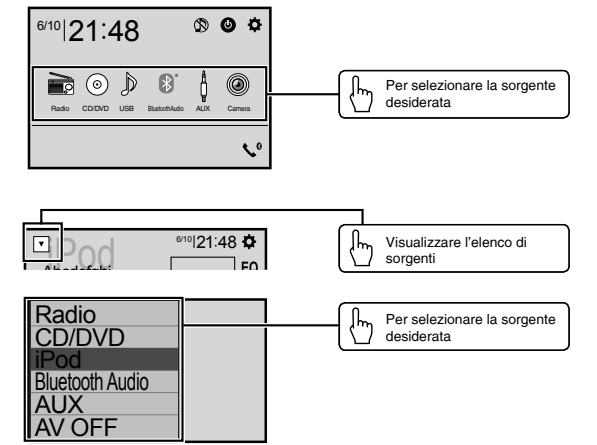

Impostazione dell'orologio

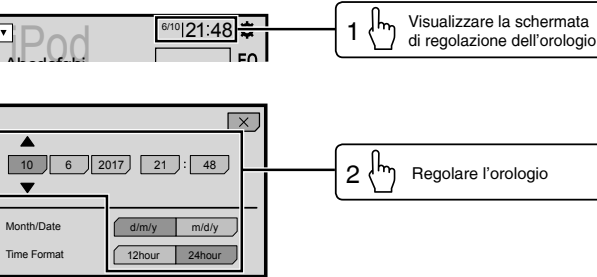

Uso del sintonizzatore

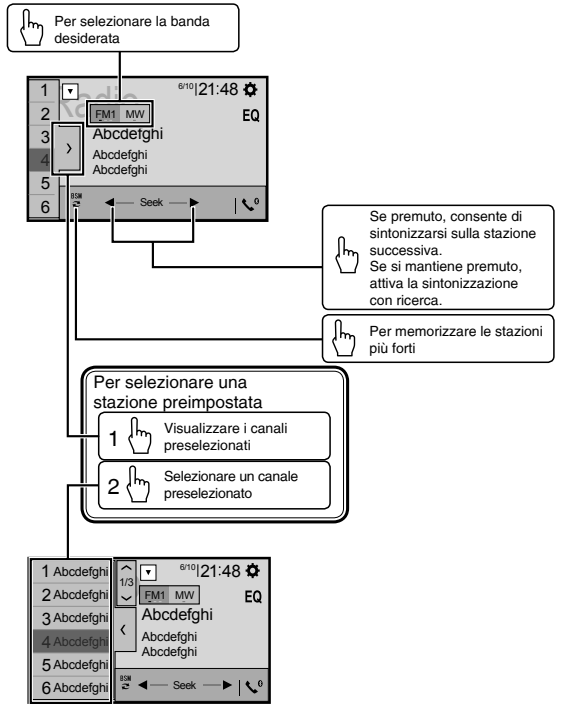

Uso delle immagini video

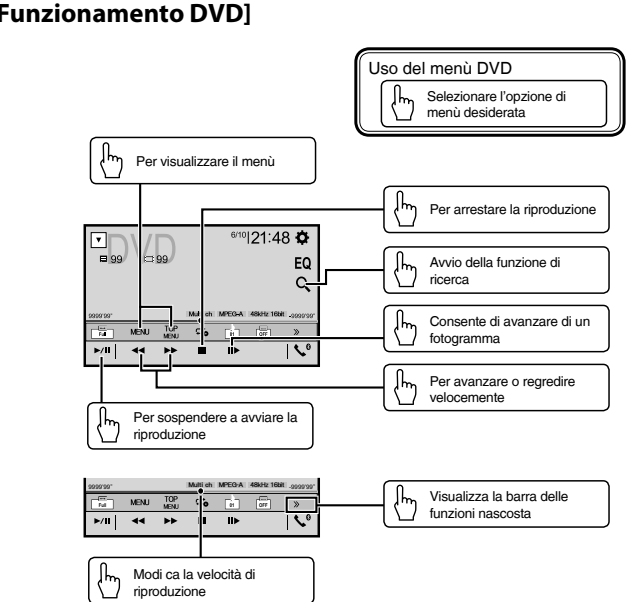

Il veicolo deve essere parcheggiato con il freno a mano tirato.

Uso delle immagini video

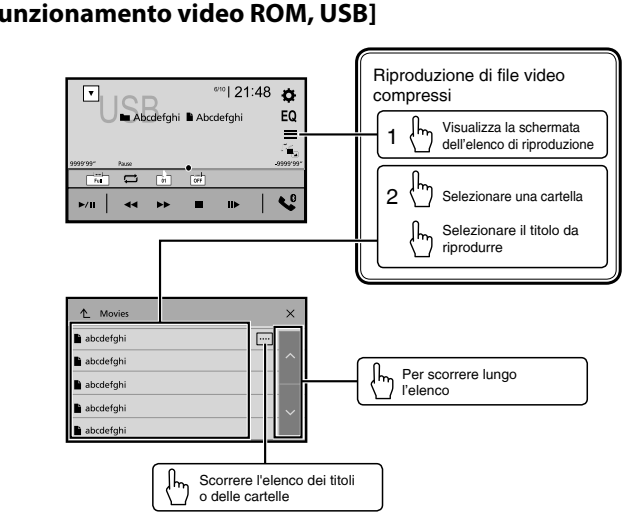

Il veicolo deve essere parcheggiato con il freno a mano tirato.

Uso delle funzioni audio

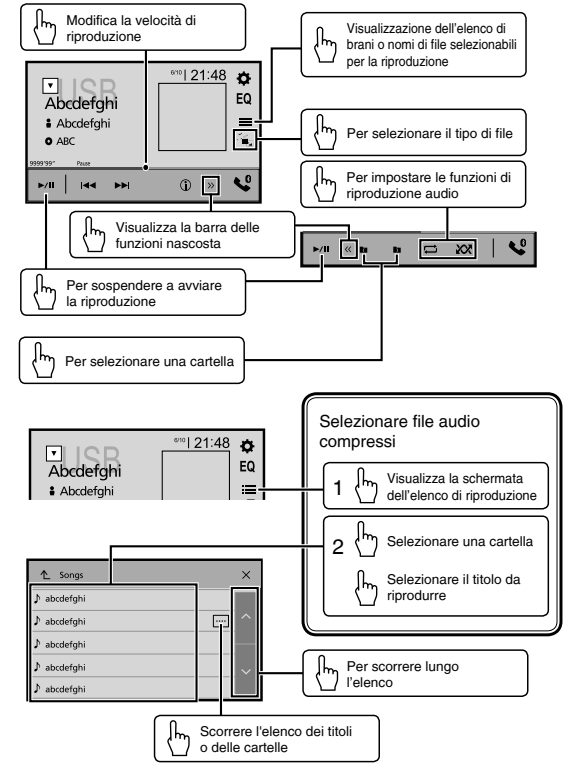

Uso del telefono Bluetooth

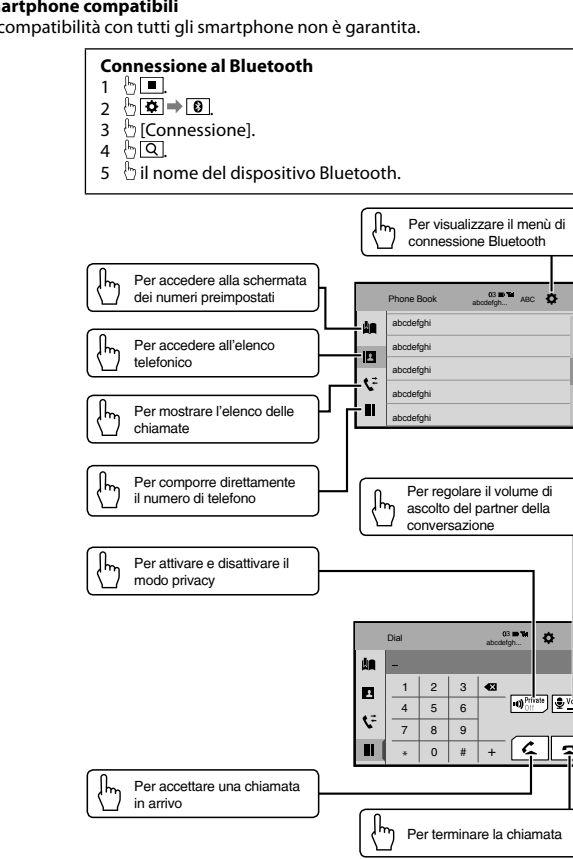

La pantalla mostrada en estos ejemplos podría ser diferente a las pantallas reales, que podrían cambiarse sin previo aviso con el objetivo de realizar mejoras de rendimiento y funcionamiento.

Tocar

Qué es cada cosa

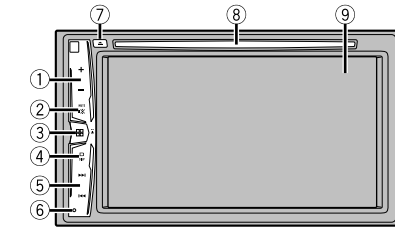

- 1 Botón VOL (+/-)
- 2 Botón MUTE
- 3 Botón
- 4 Botón DISP
- 5 Botón
- 6 Botón RESET
- 7 Botón
- 8 Ranura para la carga de discos
- 9 Pantalla LCD

Selección de la fuente

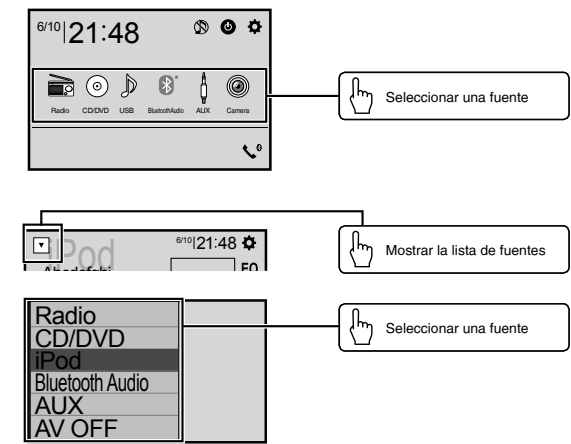

Ajuste del reloj

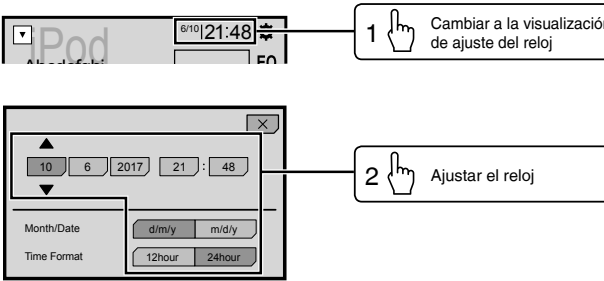

Operación del sintonizador

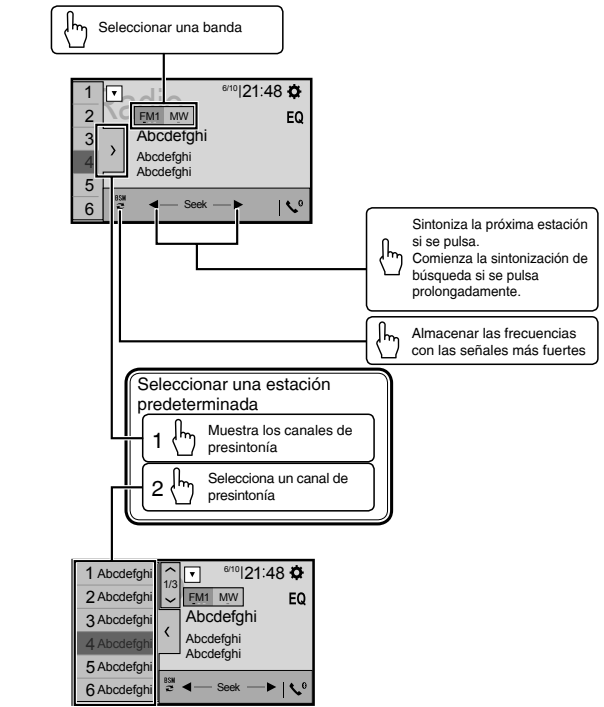

Operación de imágenes en movimiento

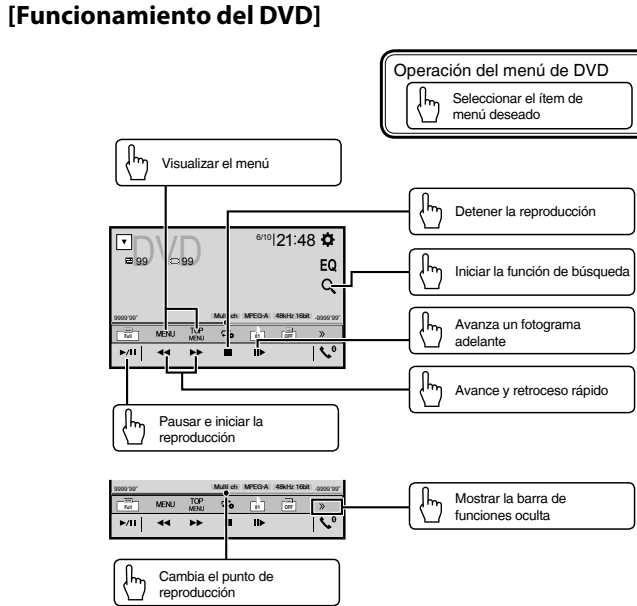

Operación de imágenes en movimiento

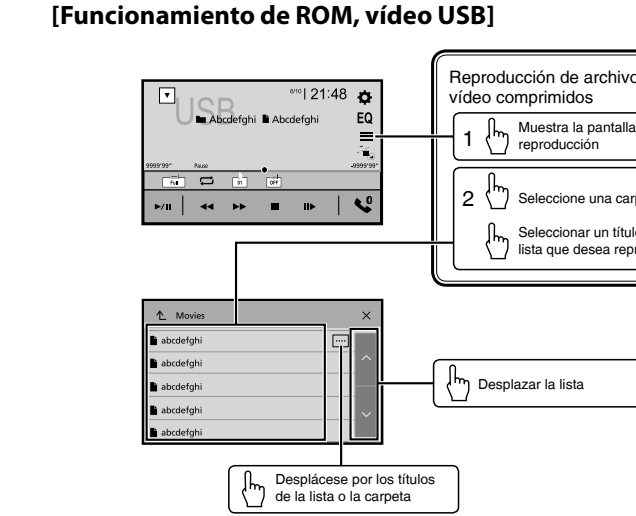

Operación de audio

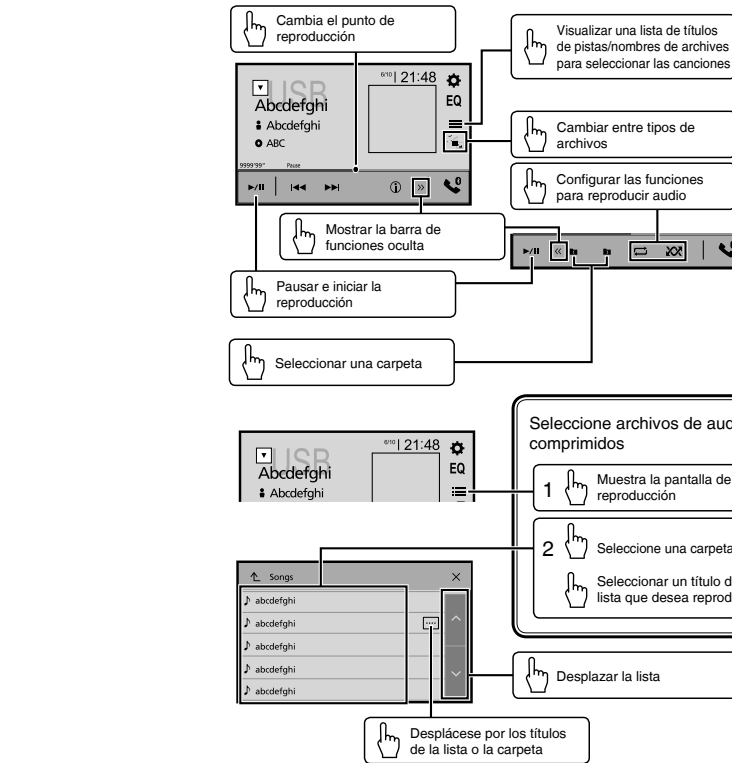

Operación con teléfono Bluetooth

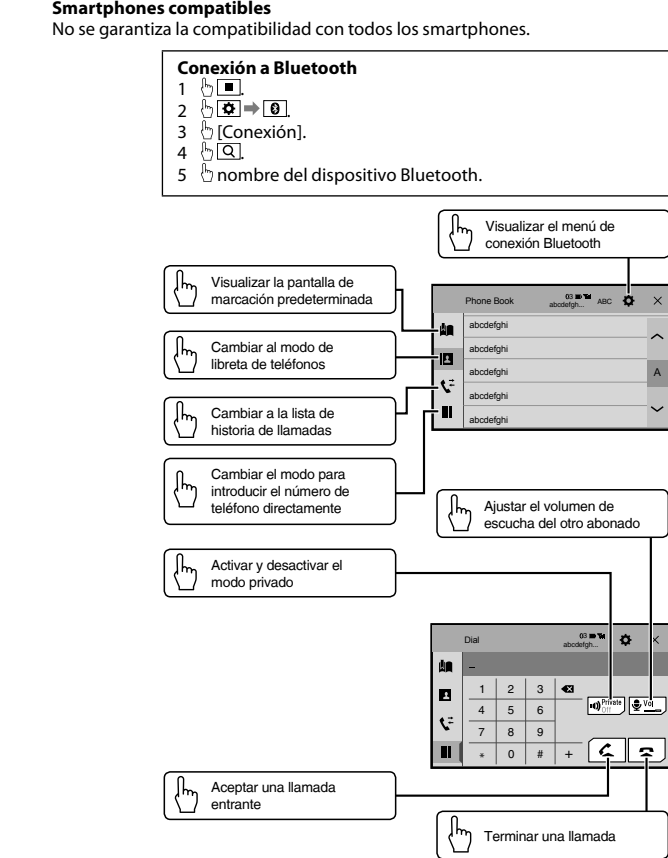

El vehículo debe estar estacionado con el freno de mano puesto.

El vehículo debe estar estacionado con el freno de mano puesto.

Deutsch

Die als Beispiele gezeigten Bildschirmdarstellungen können von den tatsächlichen Bildschirminhalten abweichen, die im Zuge der Leistungs- und Funktionsverbesserung möglicherweise ohne Ankündigung geändert werden.

: Antippen

Die einzelnen Teile

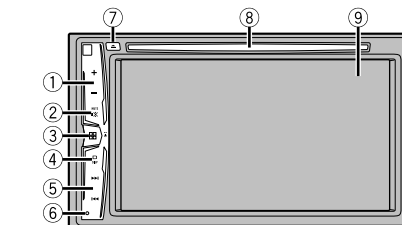

- 1 **VOL** (+/-)-Taste
- 2 **MUTE**-Taste
- 3 **■**-Taste
Drücken Sie diese Taste, um den Hauptmenübildschirm anzuzeigen.
Halten Sie die Taste zum Ausschalten gedrückt.
- 4 **DISP**-Taste
Zum Ein- oder Ausschalten des Displays drücken.
- 5 **|◀▶|** oder **▶▶|**-Taste
Steuert die manuelle Suchlauf-Abstimmung, den Schnellvorlauf, den Rücklauf und den Titelschlauf.
Drücken Sie die Taste, um einen Anruf anzunehmen oder zu beenden.
- 6 **RESET**-Taste
- 7 **▲**-Taste
- 8 Disc-Einschub
- 9 LCD-Bildschirm

Wahl der Signalquelle

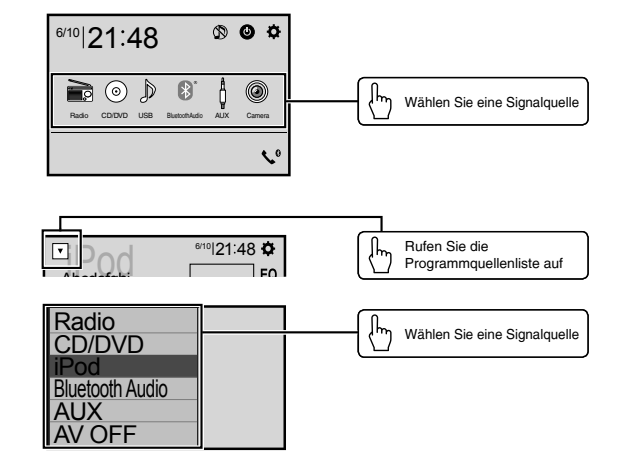

- Wählen Sie eine Signalquelle
- Rufen Sie die Programmquellenliste auf
- Wählen Sie eine Signalquelle

Einstellen der Uhrzeit

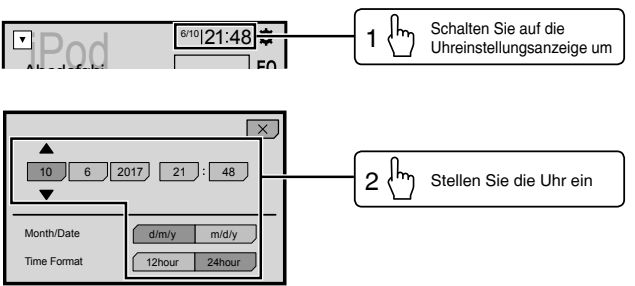

- 1 Schalten Sie auf die Uhreinstellungsanzeige um
- 2 Stellen Sie die Uhr ein

Tuner-Betrieb

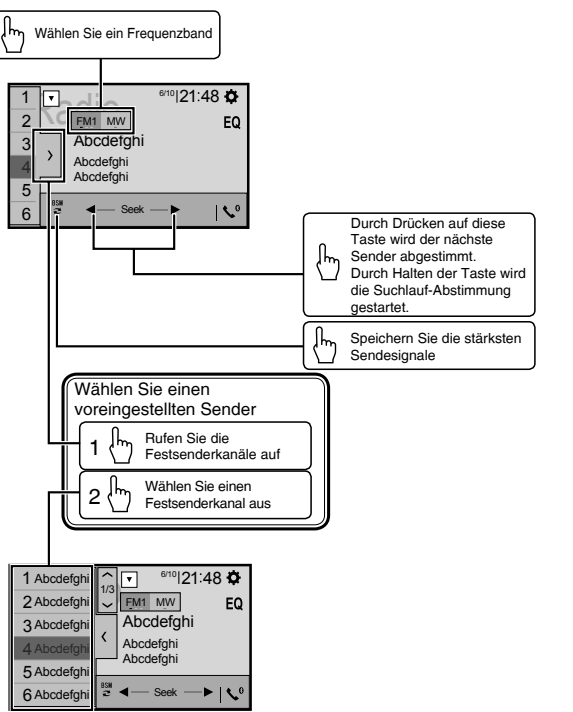

- Wählen Sie ein Frequenzband
- Durch Drücken auf diese Taste wird der nächste Sender abgestimmt. Durch Halten der Taste wird die Suchlauf-Abstimmung gestartet.
- Speichern Sie die stärksten Sendesignale
- Wählen Sie einen voreingestellten Sender
 - 1 Rufen Sie die Festsenderkanäle auf
 - 2 Wählen Sie einen Festsenderkanal aus

Bewegtbild-Betrieb [DVD-Bedienung]

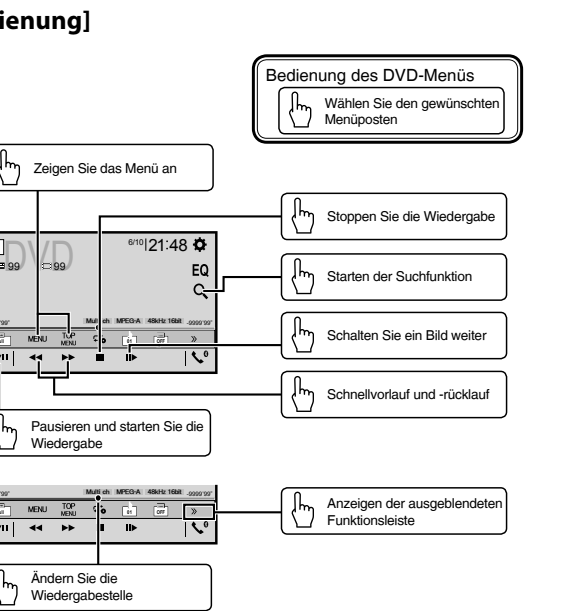

- Bedienung des DVD-Menüs
 - Wählen Sie den gewünschten Menüposten
- Zeigen Sie das Menü an
- Stoppen Sie die Wiedergabe
- Starten der Suchfunktion
- Schalten Sie ein Bild weiter
- Schnellvorlauf und -rücklauf
- Pausieren und starten Sie die Wiedergabe
- Anzeigen der ausgeblendeten Funktionsleiste
- Ändern Sie die Wiedergabestelle

Bewegtbild-Betrieb [ROM, USB-Videobedienung]

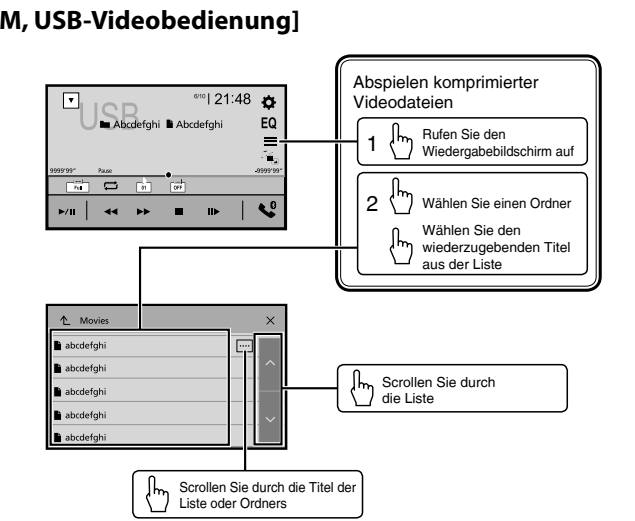

- Abspielen komprimierter Videodateien
 - 1 Rufen Sie den Wiedergabebildschirm auf
 - 2 Wählen Sie einen Ordner
 - Wählen Sie den wiederzugebenden Titel aus der Liste
- Scrollen Sie durch die Titel der Liste oder Ordners

Das Fahrzeug muss geparkt und die Feststellbremse angezogen sein.

Audio-Betrieb

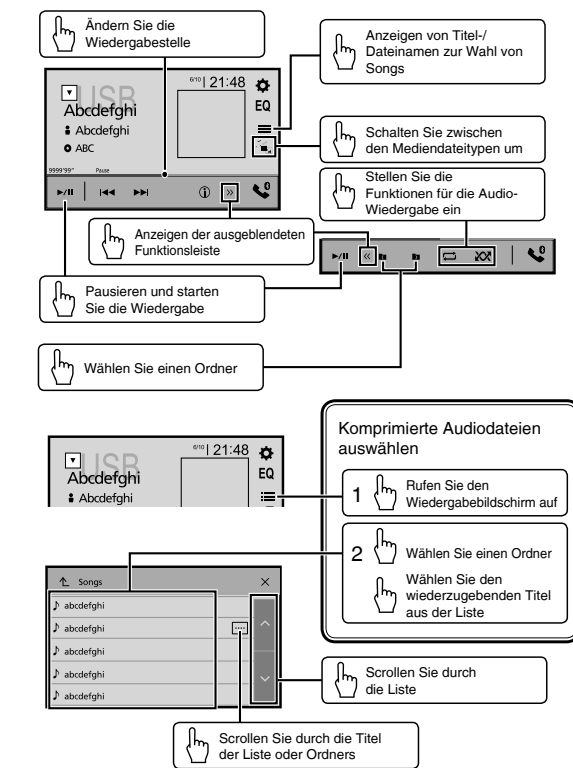

- Ändern Sie die Wiedergabestelle
- Anzeigen von Titel-/Dateinamen zur Wahl von Songs
- Schalten Sie zwischen den Medientypen um
- Stellen Sie die Funktionen für die Audio-Wiedergabe ein
- Anzeigen der ausgeblendeten Funktionsleiste
- Pausieren und starten Sie die Wiedergabe
- Wählen Sie einen Ordner
- Komprimierte Audiodateien auswählen
 - 1 Rufen Sie den Wiedergabebildschirm auf
 - 2 Wählen Sie einen Ordner
 - Wählen Sie den wiederzugebenden Titel aus der Liste
- Scrollen Sie durch die Titel der Liste oder Ordners

Bluetooth-Telefonbetrieb

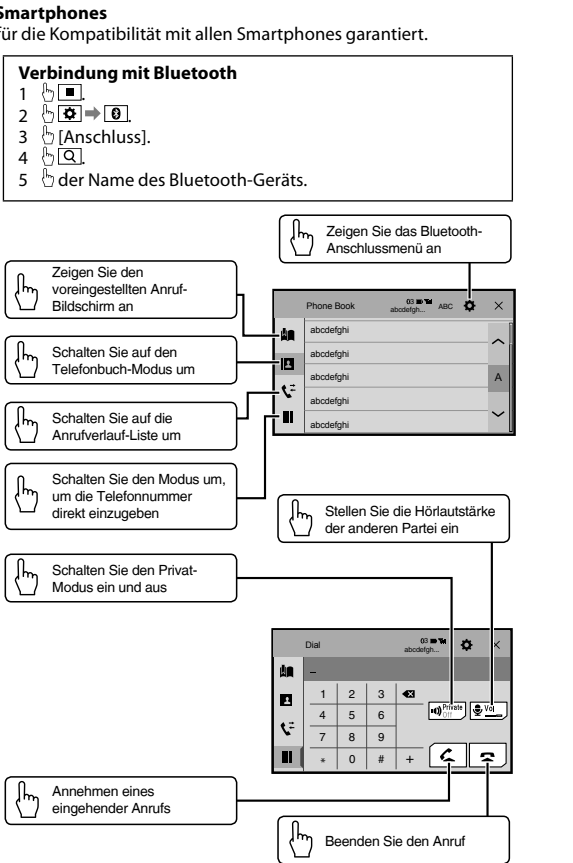

- Kompatible Smartphones
Es wird nicht für die Kompatibilität mit allen Smartphones garantiert.
- Verbindung mit Bluetooth
 - 1 Schließen Sie das Smartphone an
 - 2 Wählen Sie das Smartphone aus
 - 3 [Anschluss]
 - 4 [OK]
 - 5 der Name des Bluetooth-Geräts.
- Zeigen Sie das Bluetooth-Anschlussmenü an
- Zeigen Sie den voreingestellten Anrufer-Bildschirm an
- Schalten Sie auf den Telefonbuch-Modus um
- Schalten Sie auf die Anruferverlauf-Liste um
- Schalten Sie den Modus um, um die Telefonnummer direkt einzugeben
- Schalten Sie den Privat-Modus ein und aus
- Stellen Sie die Hörlautstärke der anderen Partei ein
- Annehmen eines eingehenden Anrufs
- Beenden Sie den Anruf

Das Fahrzeug muss geparkt und die Feststellbremse angezogen sein.

Nederlands

De schermafbeelding die in de voorbeelden worden getoond, kan verschillen van de feitelijke schermafbeeldingen, die zonder voorafgaande kennisgeving kunnen worden gewijzigd om verbeteringen in de prestaties en de functies te bewerkstelligen.

Aanraken

Wat is wat

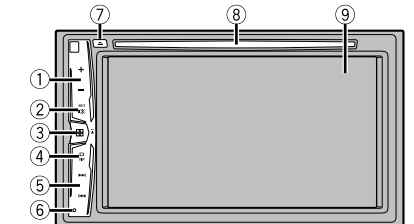

- 1 VOL (+/-) -toets
- 2 MUTE -toets
- 3 -toets
Druk hierop om het beginmenuscherm weer te geven.
Houd ingedrukt om het apparaat uit te schakelen.
- 4 DISP -toets
Indrukken om het scherm in of uit te schakelen.
- 5 -toets
Druk hierop voor handmatige zoekafstemming, snel vooruit- en achteruitspoelen, en zoeken van fragmenten.
Druk hierop om een oproep te beantwoorden of te beëindigen.
- 6 RESET -toets
- 7 -toets
- 8 Disc-laadsleuf
- 9 LCD-scherm

Selecteren van de signaalbron

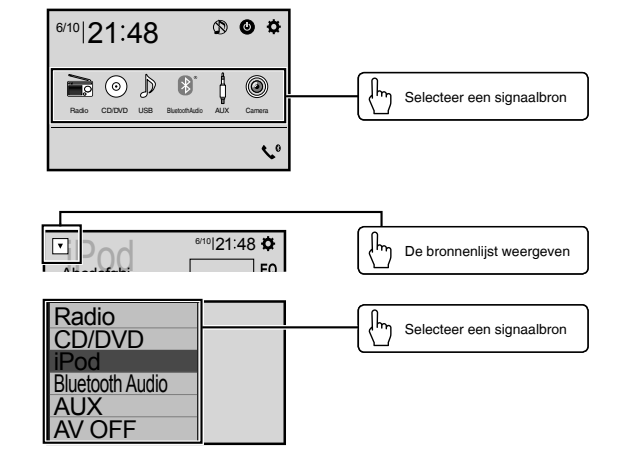

De klok instellen

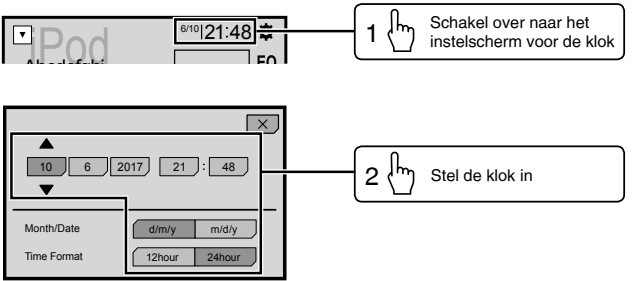

Bediening van de tuner (radio)

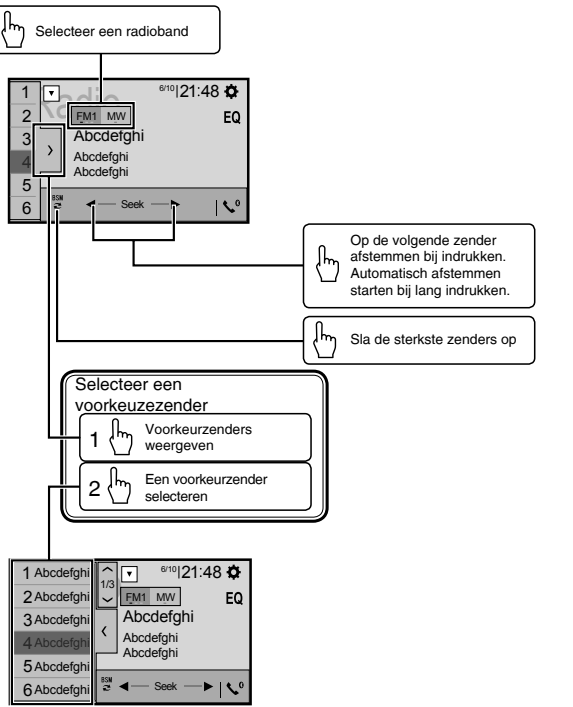

Bediening bewegende beelden

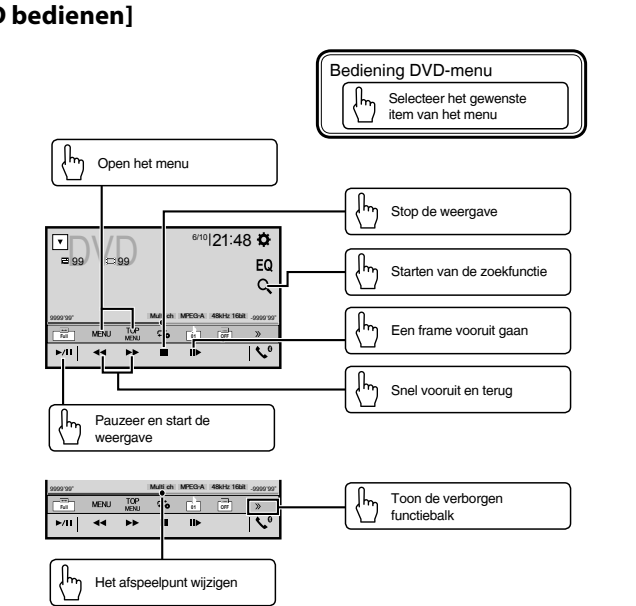

Het voertuig moet in parkeerstand staan met de handrem aangezet.

Bediening bewegende beelden

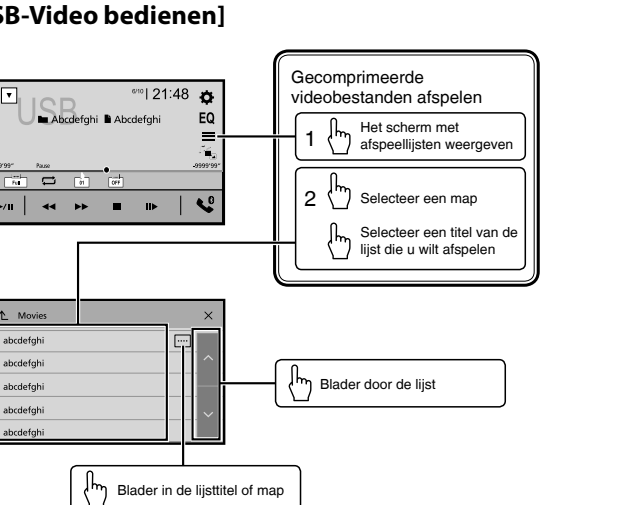

Het voertuig moet in parkeerstand staan met de handrem aangezet.

Bediening audiofuncties

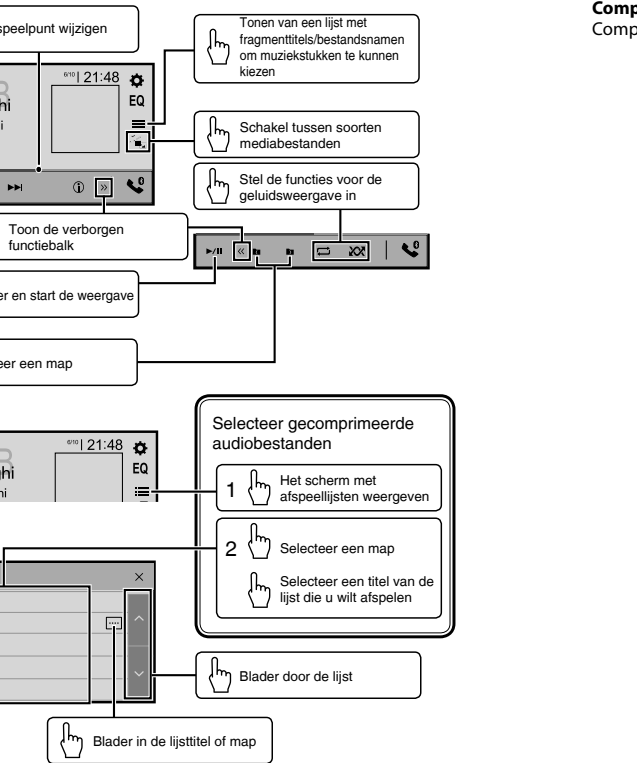

Bediening Bluetooth telefoon

