

DVD RDS AV RECEIVER
 AUTORADIO AV RDS LECTEUR DE DVD
 SINTOLETTORE DVD RDS CON AV
 RADIO AV RDS CON DVD
 DVD-RDS-AV-EMPFÄNGER
 DVD RDS AV-ONTVANGER

AVH-G220BT

AVH-G120DVD

Quick start guide
 Guide de démarrage rapide
 Guida rapida all'uso
 Guía de iniciación rápida
 Schnellstartanleitung
 Snelstartgids



Pioneer CarStereo-Pass
 Bitte bei Kauf sofort ausfüllen.
 Please fill out immediately after purchase.
 Eingravierte 14-stellige Serien-Nummer:
 Engraved 14-digit serial number:
 Kaufdatum:
 Date of purchase:

P	I													
---	---	--	--	--	--	--	--	--	--	--	--	--	--	--

Le Pioneer CarStereo-Pass est utilisable seulement en Allemagne.

<QRD3803-A>

English
 This guide is intended to guide you through the basic functions of this unit.
 For details, please refer to the Operation manual stored on the website.
<http://www.pioneer-car.eu>

Français
 Ce guide a pour but de vous présenter les fonctions de base de cet appareil.
 Pour les détails, veuillez vous reporter au mode d'emploi qui se trouve sur le site Web.
<http://www.pioneer-car.eu>

Italiano
 Questa guida illustra le funzioni principali dell'apparecchio.
 Per dettagli, fare riferimento al Manuale d'uso presente sul sito web.
<http://www.pioneer-car.eu>

Español
 Se ha diseñado esta guía con la intención de guiarle a través de las funciones básicas de esta unidad.
 Para los detalles, consulte el Manual de instrucciones que se encuentra almacenado en el sitio web.
<http://www.pioneer-car.eu>

Deutsch
 Diese Anleitung führt Sie durch die grundlegenden Funktionen dieses Geräts.
 Einzelheiten finden Sie in der Bedienungsanleitung, die auf der Website.
<http://www.pioneer-car.eu>

Nederlands
 Deze gids is bedoeld om u bekend te maken met de basisfuncties van dit toestel.
 Raadpleegt u voor details de handleiding op onze website.
<http://www.pioneer-car.eu>

Declaration of Conformity with regard to the Radio Equipment Directive 2014/53/EU

Manufacturer: Pioneer Corporation 28-8, Honkomagome 2-chome, Bunkyo-ku, Tokyo 113-0021, JAPAN	EU Representative's & Importer: Pioneer Europe NV Haven 1087, Keetberglaan 1, B-9120 Melsele, Belgium/Belgique http://www.pioneer-car.eu
--	--

[*] AVH-G220BT, AVH-G120DVD

English:
 Hereby, Pioneer declares that the radio equipment type [*] is in compliance with Directive 2014/53/EU.
 The full text of the EU declaration of conformity is available at the following internet address: <http://www.pioneer-car.eu/compliance>

Suomi:
 Pioneer vakuuttaa, että radiolaitetyypin [*] on direktiivin 2014/53/EU mukainen.
 EU-vaatimustenmukaisuusvakuutuksen täysimittainen teksti on saatavilla seuraavassa internetosoitteessa: <http://www.pioneer-car.eu/compliance>

Nederlands:
 Hierbij verklaar ik, Pioneer, dat het type radioapparaatuur [*] conform is met Richtlijn 2014/53/EU.
 De volledige tekst van de EU-conformiteitsverklaring kan worden geraadpleegd op het volgende internetadres: <http://www.pioneer-car.eu/compliance>

Français:
 Le soussigné, Pioneer, déclare que l'équipement radioélectrique du type [*] est conforme à la directive 2014/53/UE.
 Le texte complet de la déclaration UE de conformité est disponible à l'adresse internet suivante: <http://www.pioneer-car.eu/compliance>

Svenska:
 Härmed försäkrar Pioneer att denna typ av radioustrustning [*] överensstämmer med direktiv 2014/53/EU.
 Den fullständiga texten till EU-försäkran om överensstämmelse finns på följande webbadress: <http://www.pioneer-car.eu/compliance>

Dansk:
 Hermed erklærer Pioneer, at radioudstyrstypen [*] er i overensstemmelse med direktiv 2014/53/EU.
 EU-overensstemmelseserklæringens fulde tekst kan findes på følgende internetadresse: <http://www.pioneer-car.eu/compliance>

Deutsch:
 Hiermit erkläre Pioneer, dass der Funkanlagentyp [*] der Richtlinie 2014/53/EU entspricht.
 Der vollständige Text der EU-Konformitätserklärung ist unter der folgenden Internetadresse verfügbar: <http://www.pioneer-car.eu/compliance>

Ελληνικά:
 Με την παρούσα ο/η Pioneer, δηλώνει ότι ο ραδιοεξοπλισμός [*] πληροί την οδηγία 2014/53/ΕΕ.
 Το πλήρες κείμενο της δήλωσης συμμόρφωσης ΕΕ διατίθεται στην ακόλουθη ιστοσελίδα στο διαδίκτυο: <http://www.pioneer-car.eu/compliance>

Italiano:
 Il fabbricante, Pioneer, dichiara che il tipo di apparecchiatura radio [*] è conforme alla direttiva 2014/53/UE.
 Il testo completo della dichiarazione di conformità UE è disponibile al seguente indirizzo Internet: <http://www.pioneer-car.eu/compliance>

Español:
 Por la presente, Pioneer declara que el tipo de equipo radioeléctrico [*] es conforme con la Directiva 2014/53/UE.
 El texto completo de la declaración UE de conformidad está disponible en la dirección Internet siguiente: <http://www.pioneer-car.eu/compliance>

Português:
 O(a) abaixo assinado(a) Pioneer declara que o presente tipo de equipamento de rádio [*] está em conformidade com a Diretiva 2014/53/UE.
 O texto integral da declaração de conformidade está disponível no seguinte endereço de Internet: <http://www.pioneer-car.eu/compliance>

Čeština:
 Tímto Pioneer prohlašuje, že typ rádiového zařízení [*] je v souladu se směrnicí 2014/53/EU.
 Úplné znění EU prohlášení o shodě je k dispozici na této internetové adrese: <http://www.pioneer-car.eu/compliance>

Eesti:
 Käesolevaga deklareerib Pioneer, et käesolev raadioseadme tüüp [*] vastab direktiivi 2014/53/EÜ nõuetele.
 ELI vastavusdeklaratsiooni täielik tekst on kättesaadav järgmisel internetiaadressil: <http://www.pioneer-car.eu/compliance>

Magyar:
 Pioneer igazolja, hogy a [*] típusú rádióberendezés megfelel a 2014/53/EU irányelvnek.
 Az EU-megfelelőségi nyilatkozat teljes szövege elérhető a következő internetes címen: <http://www.pioneer-car.eu/compliance>

Latviešu valoda:
 Ar šo Pioneer deklarē, ka radioiekārtas [*] atbilst Direktīvai 2014/53/ES.
 Pilns ES atbilstības deklarācijas teksts ir pieejams šādā interneta vietnē: <http://www.pioneer-car.eu/compliance>

Lietuvių kalba:
 Aš, Pioneer, patvirtinu, kad radijo įrenginių tipas [*] atitinka Direktyvą 2014/53/ES.
 Visas ES atitikties deklaracijos tekstas prieinamas šiuo interneto adresu: <http://www.pioneer-car.eu/compliance>

Malti:
 B'dan, Pioneer, niddkjara li dan li-tip ta' taghmir tar-radju [*] huwa konformi mad-Direttiva 2014/53/UE.
 It-test kollu tad-dikjarazzjoni ta' konformita' tal-UE huwa disponibbli f'dan l-indirizz tal-internet li gejj: <http://www.pioneer-car.eu/compliance>

Slovenčina:
 Pioneer týmto vyhlasuje, že rádiové zariadenie typu [*] je v súlade so smernicou 2014/53/EÚ.
 Úplné EÚ vyhlásenie o zhode je k dispozícii na tejto internetovej adrese: <http://www.pioneer-car.eu/compliance>

Slovensčina:
 Pioneer potvrdjuje, da je tip radijske opreme [*] skladen z Direktivo 2014/53/EU.
 Celotno besedilo izjave EU o skladnosti je na voljo na naslednjem spletnem naslovu: <http://www.pioneer-car.eu/compliance>

Română:
 Prin prezenta, Pioneer declară că tipul de echipamente radio [*] este în conformitate cu Directiva 2014/53/UE.
 Textul integral al declarației UE de conformitate este disponibil la următoarea adresă internet: <http://www.pioneer-car.eu/compliance>

Български:
 С настоящото Pioneer декларира, че този тип радиосоръжение [*] е в съответствие с Директива 2014/53/ЕС.
 Цялостният текст на ЕС декларацията за съответствие може да се намери на следния интернет адрес: <http://www.pioneer-car.eu/compliance>

Polski:
 Pioneer niniejszym oświadczam, że typ urządzenia radiowego [*] jest zgodny z dyrektywą 2014/53/UE.
 Pełny tekst deklaracji zgodności UE jest dostępny pod następującym adresem internetowym: <http://www.pioneer-car.eu/compliance>

Norsk:
 Herved Pioneer erklærer at radioustyr type [*] er i samsvar med direktiv 2014/53/EU.
 Den fullstendige teksten i EU-samsvarserklæringen er tilgjengelig på følgende internetadresse: <http://www.pioneer-car.eu/compliance>

Íslenska:
 Hér með Pioneer lýsir yfir að tegund þráðlausan búnað [*] er í samræmi við tilskipun 2014/53/ESB.
 The fullur texti af ESB-samræmisýfirlýsingu er í boði á eftirfarandi veffangi: <http://www.pioneer-car.eu/compliance>

Hrvatski:
 Pioneer ovime izjavljuje da je radijska oprema tipa [*] u skladu s Direktivom 2014/53/EU.
 Cjeloviti tekst EU izjave o sukladnosti dostupan je na sljedećoj internetskoj adresi: <http://www.pioneer-car.eu/compliance>

Türk:
 Burada, Pioneer radyo ekipmanı turunun [*] 2014/53/UE direktiflerine uyumlu olduğunu beyan eder.
 Avrupa uyumluluk beyanının tam metni belirtilen internet sitesinde mevcuttur: <http://www.pioneer-car.eu/compliance>

Notepad / Bloc-notes / Appunti / Bloc de notas / Notepad / Notities

English:
 [Bluetooth specifications]
 Output power: 3.0 dBm (-6 dB/+2 dB) (Power class 2)
 Frequency band(s): 2 400 MHz to 2 483,5 MHz

Français:
 [Spécifications Bluetooth]
 Puissance de sortie : 3,0 dBm (-6 dB/+2 dB) (Classe électrique 2)
 Bande de fréquence : 2 400 MHz à 2 483,5 MHz

Italiano:
 [Specifiche Bluetooth]
 Potenza in uscita: 3,0 dBm (-6 dB/+2 dB) (Classe di potenza 2)
 Banda di frequenza: da 2 400 MHz a 2 483,5 MHz

Español:
 [Especificaciones de Bluetooth]
 Potencia de salida: 3,0 dBm (-6 dB/+2 dB) (clase de potencia 2)
 Banda de frecuencias: de 2 400 MHz a 2 483,5 MHz

Deutsch:
 [Bluetooth-Spezifikationen]
 Ausgangsleistung: 3,0 dBm (-6 dB/+2 dB) (Leistungsklasse 2)
 Frequenzband: 2 400MHz bis 2 483,5 MHz

Nederlands:
 [Specifiche Bluetooth]
 Uitgangsvermogen: 3,0 dBm (-6 dB/+2 dB) (vermogensklasse 2)
 Frequentieband: 2 400 MHz tot 2 483,5 MHz

The screen shown in the examples may differ from actual screens, which may be changed without notice for performance and function improvements.

What's What

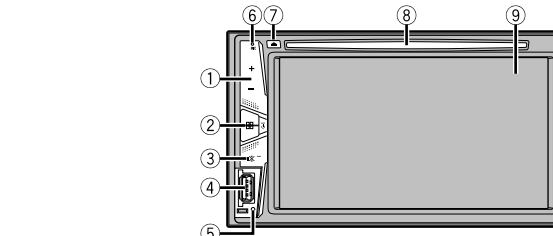

- 1 VOL (+/-) button
- 2 [HOME] button
Press to display the top menu screen.
Press and hold to power off.
- 3 [MUTE] button
Press and hold to display off.
- 4 USB port
- 5 RESET button
- 6 Microphone
The Bluetooth microphone is built in the grill of the product.
Speak toward the microphone when you make a call.
- 7 [EJECT] button
- 8 Disc-loading slot
- 9 LCD screen

Selecting the source

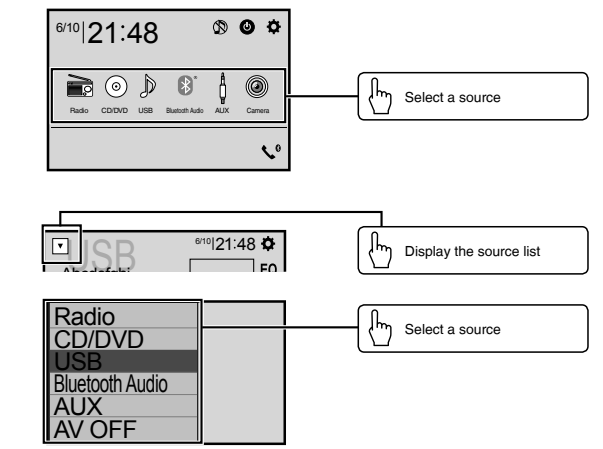

Setting the clock

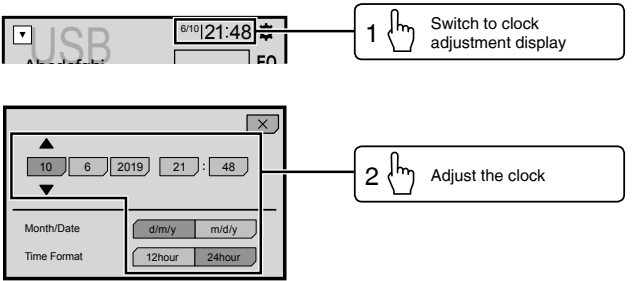

Tuner operation

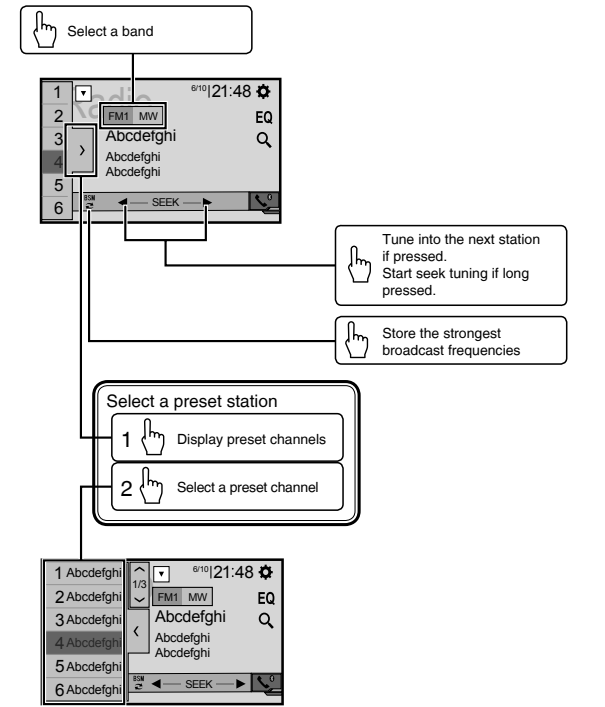

Moving images operation

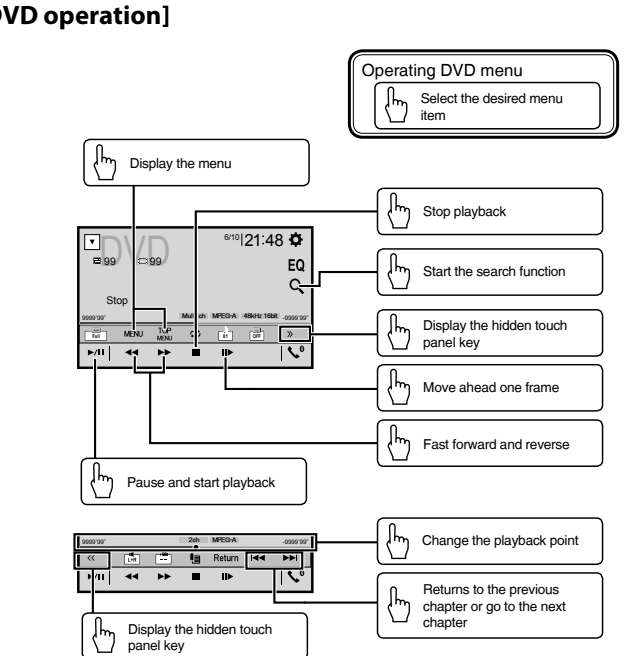

The vehicle must be in park with the hand brake set.

Moving images operation

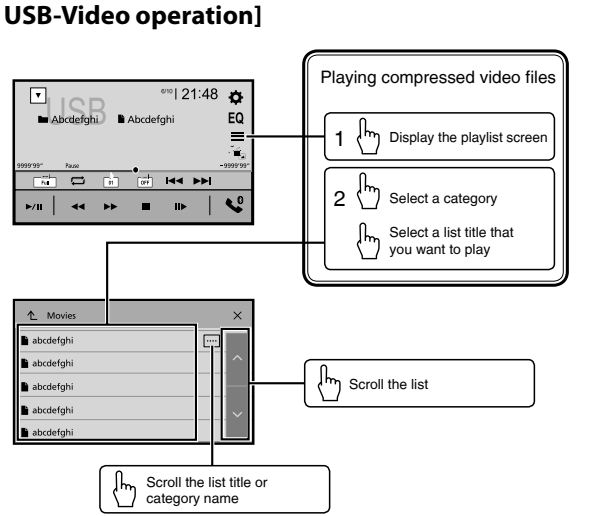

The vehicle must be in park with the hand brake set.

Audio operation

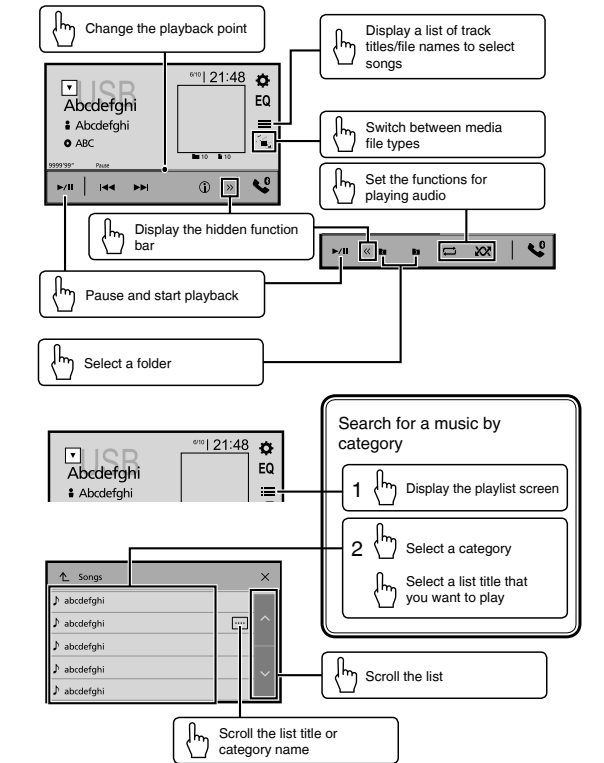

Bluetooth telephone operation

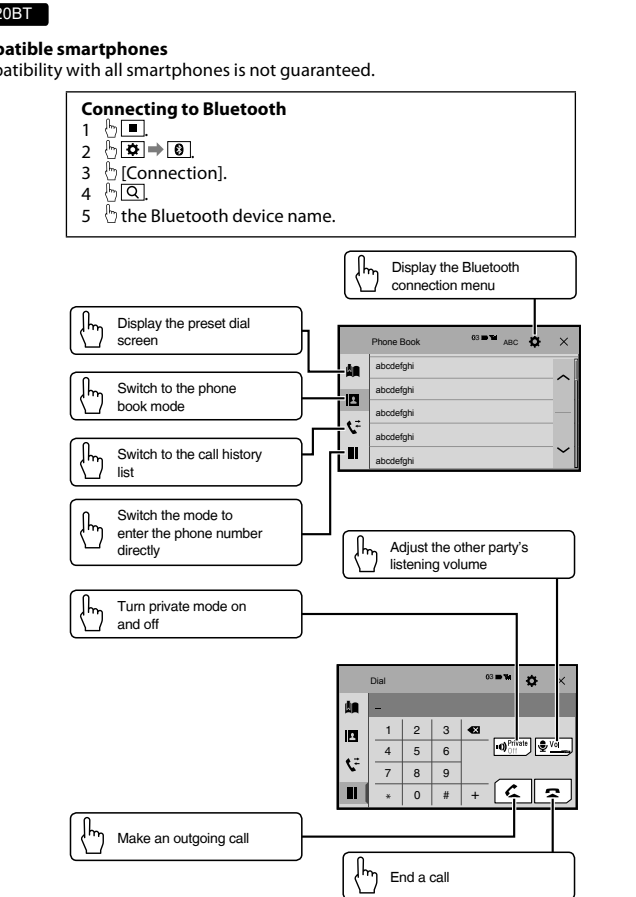

Les écrans fournis en exemple peuvent être différents des écrans réels, lesquels peuvent être modifiés sans préavis à titre d'amélioration des performances et des fonctions.

Description de l'appareil

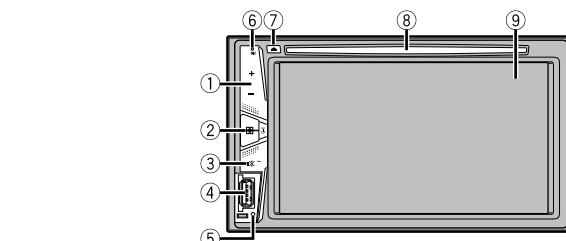

- 1 Bouton VOL (+/-)
- 2 Bouton [HOME]
- Appuyez pour afficher le menu principal. Maintenez la touche enfoncée pour mettre l'appareil hors tension.
- 3 Bouton [MUTE]
- Maintenez enfoncé pour éteindre l'écran.
- 4 Port USB
- 5 Bouton RESET
- 6 Microphone
- Le microphone Bluetooth est intégré à la grille du produit. Lorsque vous passez un appel, parlez en direction du microphone.
- 7 Bouton [EJECT]
- 8 Fente de chargement de disque
- 9 Écran LCD

Sélection de la source

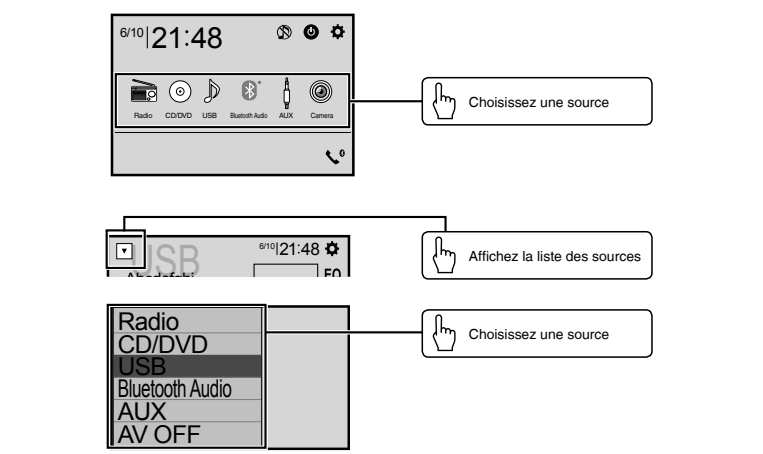

Réglage de l'horloge

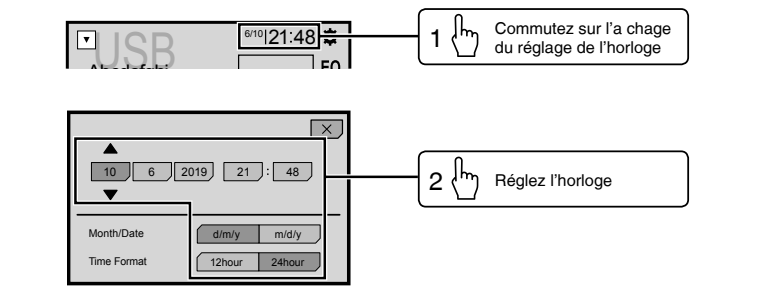

Utilisation du tuner

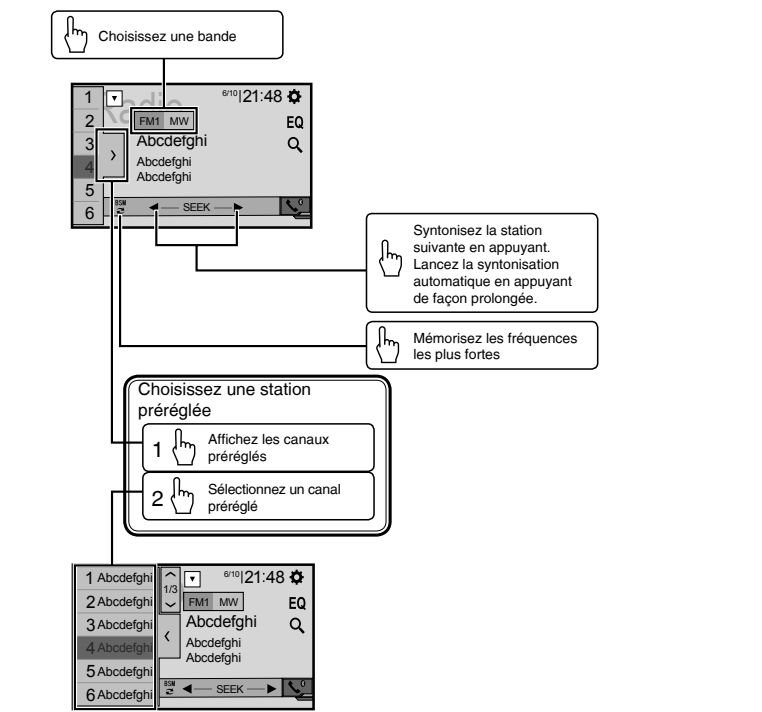

Exploitation des images animées

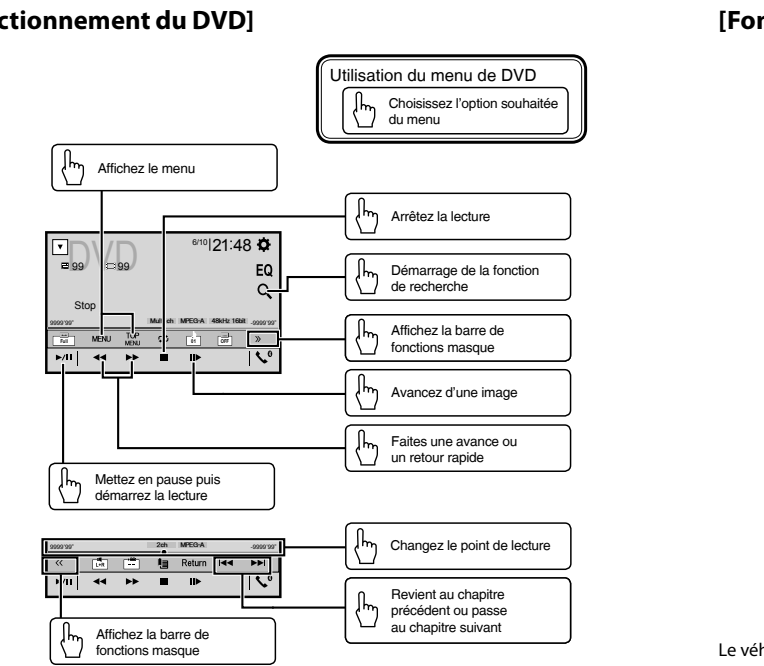

Le véhicule doit être en stationnement avec le frein à main.

Exploitation des images animées

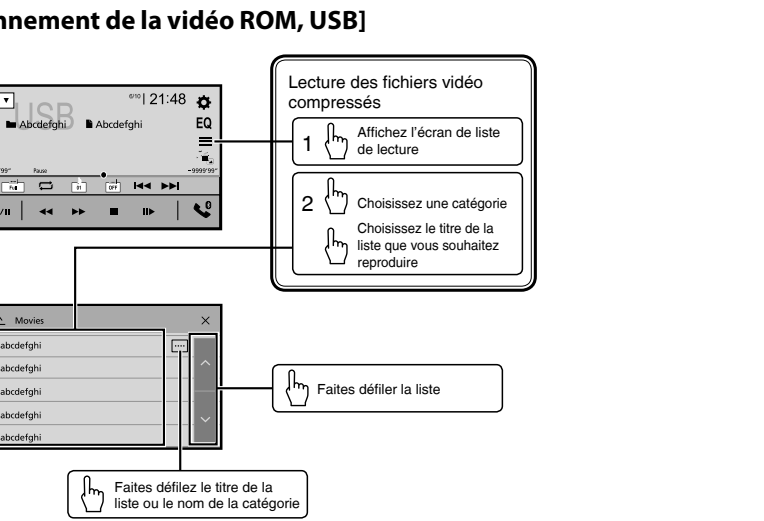

Le véhicule doit être en stationnement avec le frein à main.

Opérations audio

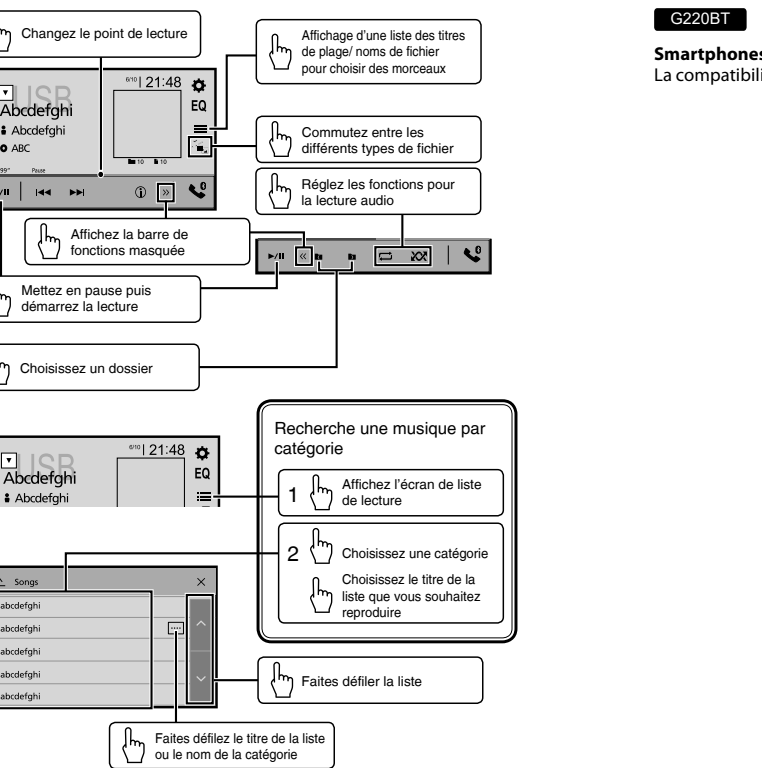

Utilisation d'un téléphone Bluetooth

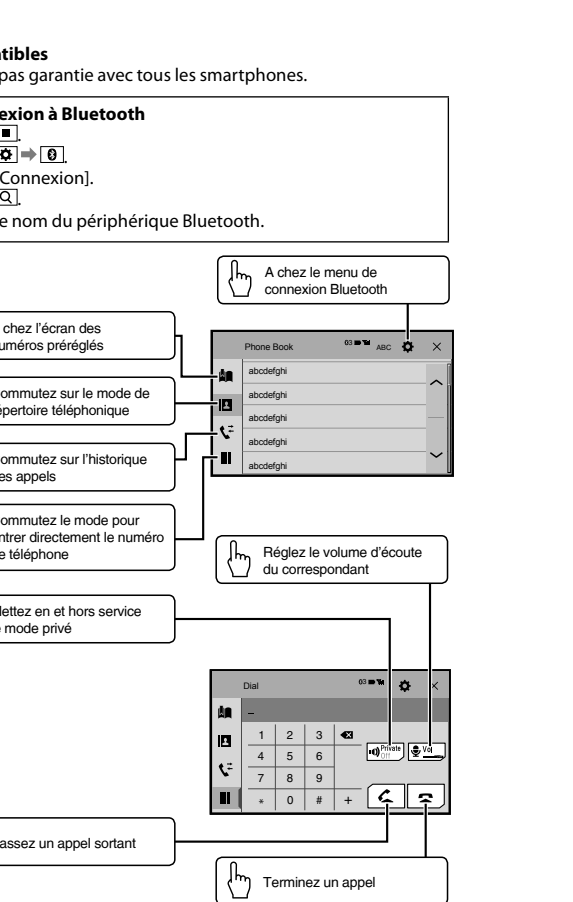

La schermata mostrata negli esempi potrebbe differire da quella effettiva, la quale potrebbe essere soggetta a modifiche senza preavviso a scopo di migliorarne le prestazioni e le funzionalità.

: Toccare

Nomenclatura

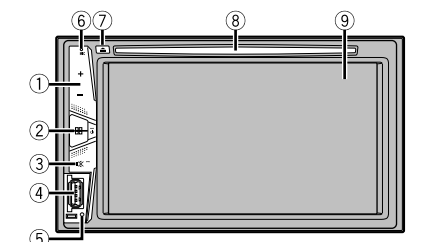

- 1 Pulsante VOL (+/-)
- 2 Pulsante (HOME)
Premere per visualizzare la schermata del menu principale.
Tenere premuto per spegnere.
- 3 Pulsante (MUTE)
Maintenez enfoncé pour éteindre l'écran.
- 4 Porta USB
- 5 Pulsante RESET
- 6 Microfono
Il microfono Bluetooth è integrato nella griglia del prodotto.
Quando si effettua una chiamata, parlare verso il microfono.
- 7 Pulsante (EJECT)
- 8 Slot di caricamento del disco
- 9 Schermo LCD

Selezione della sorgente

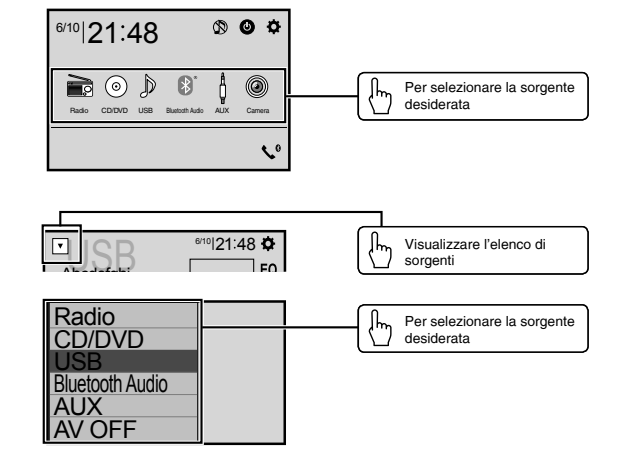

Impostazione dell'orologio

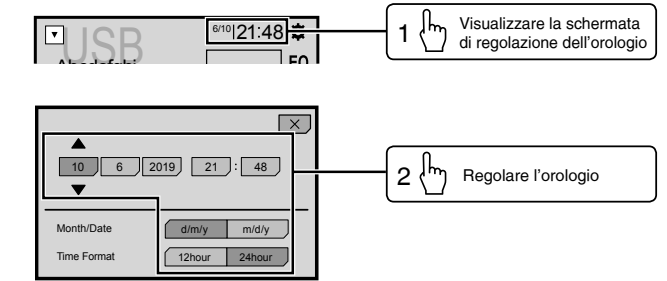

Uso del sintonizzatore

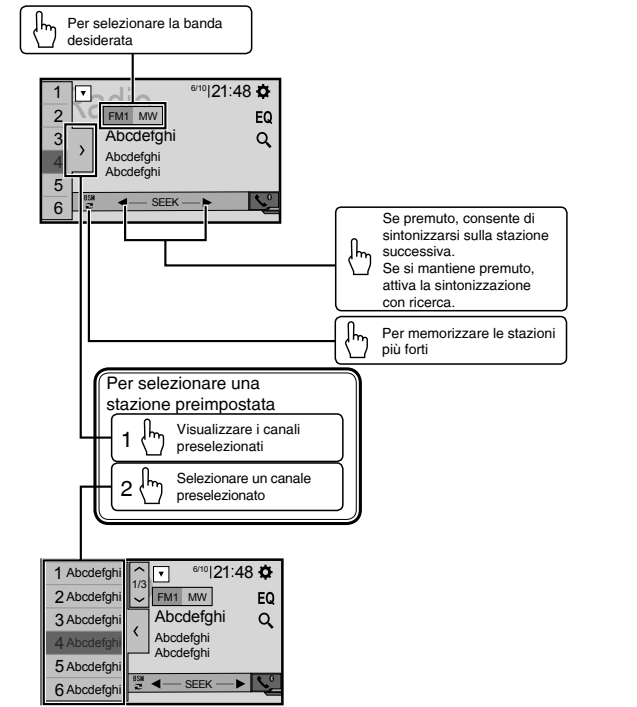

Uso delle immagini video

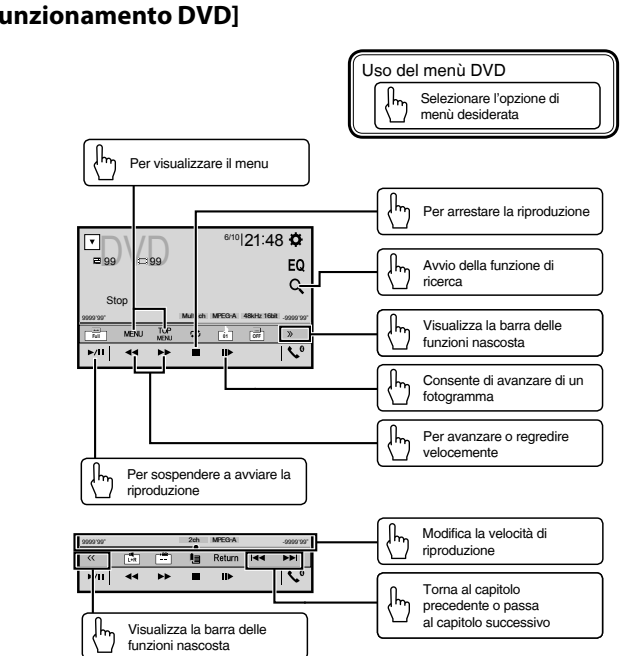

Il veicolo deve essere parcheggiato con il freno a mano tirato.

Uso delle immagini video

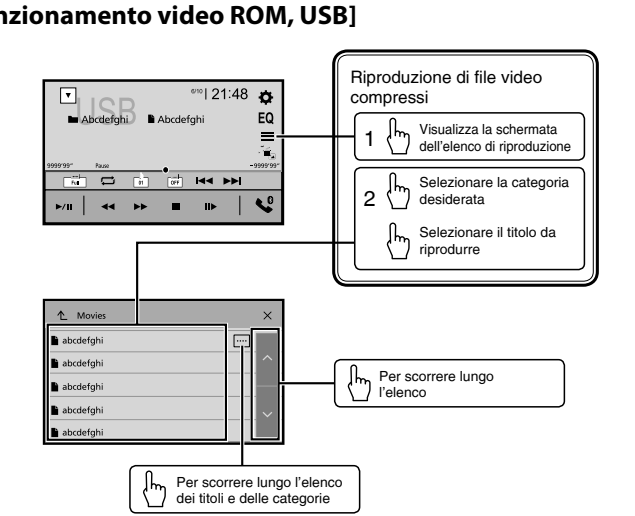

Il veicolo deve essere parcheggiato con il freno a mano tirato.

Uso delle funzioni audio

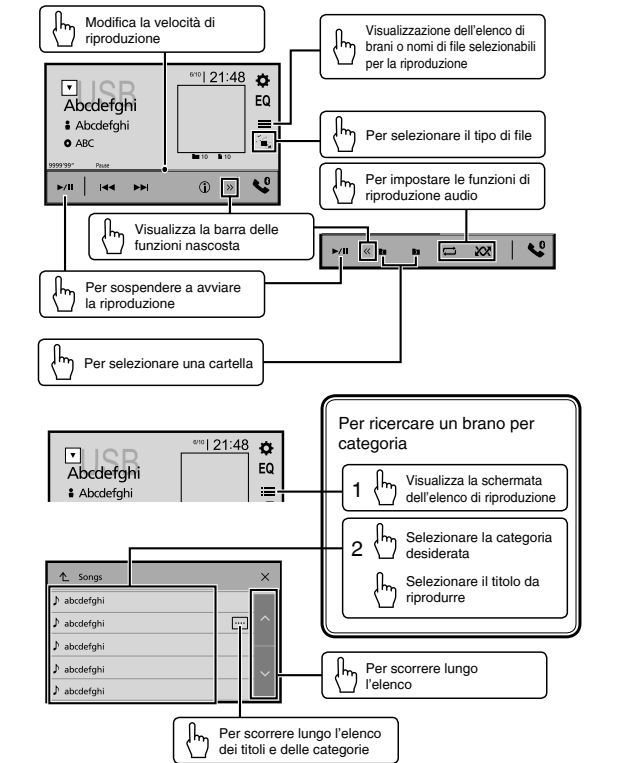

Uso del telefono Bluetooth

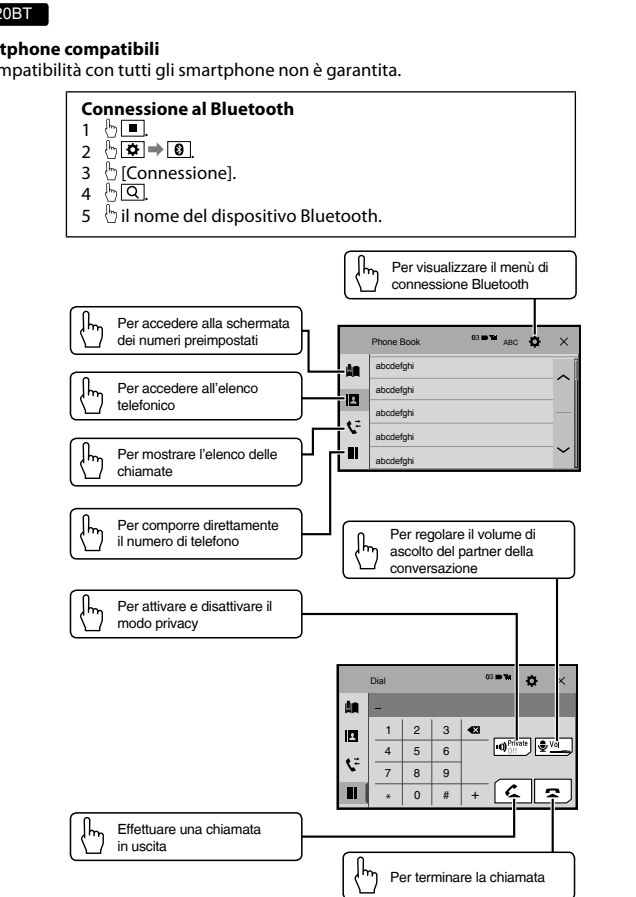

G220BT
Smartphone compatibili
La compatibilità con tutti gli smartphone non è garantita.

- Connessione al Bluetooth**
- 1
 - 2
 - 3
 - 4
 - 5

La pantalla mostrada en estos ejemplos podría ser diferente a las pantallas reales, que podrían cambiarse sin previo aviso con el objetivo de realizar mejoras de rendimiento y funcionamiento.

: Tocar

Qué es cada cosa

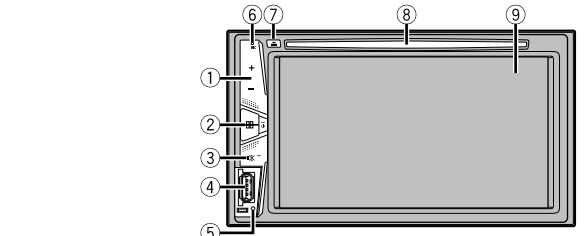

- 1 Botón VOL (+/-)
- 2 Botón (HOME)
Púlselo para mostrar la pantalla del menú inicial.
Manténgalo pulsado para apagar.
- 3 Botón (MUTE)
Mantenga pulsado para apagar la pantalla.
- 4 Puerto USB
- 5 Botón RESET
- 6 Micrófono
El micrófono Bluetooth se integra en la rejilla del producto.
Hable al micrófono cuando realice una llamada.
- 7 Botón (EJECT)
- 8 Ranura para la carga de discos
- 9 Pantalla LCD

Selección de la fuente

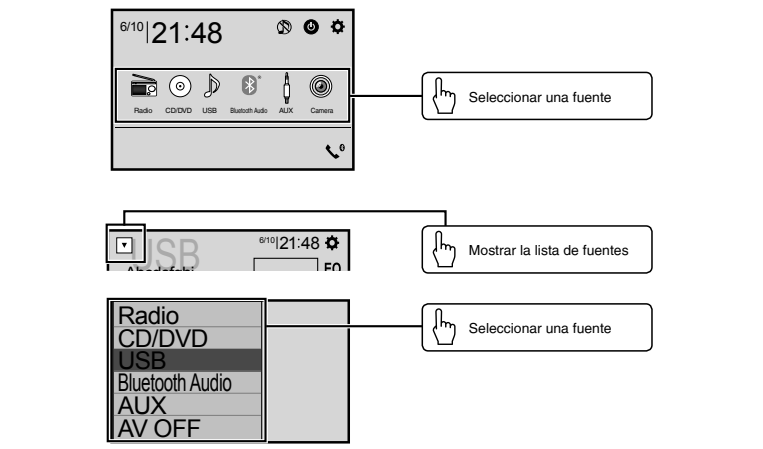

Ajuste del reloj

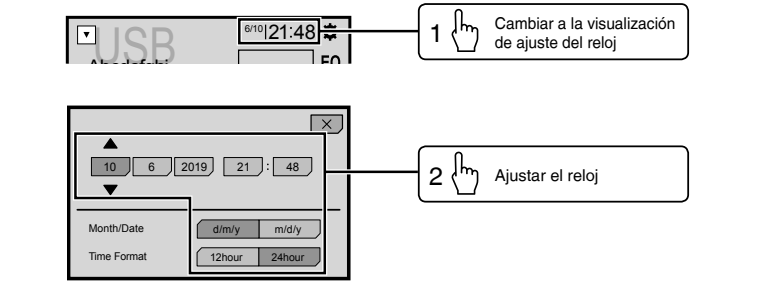

Operación del sintonizador

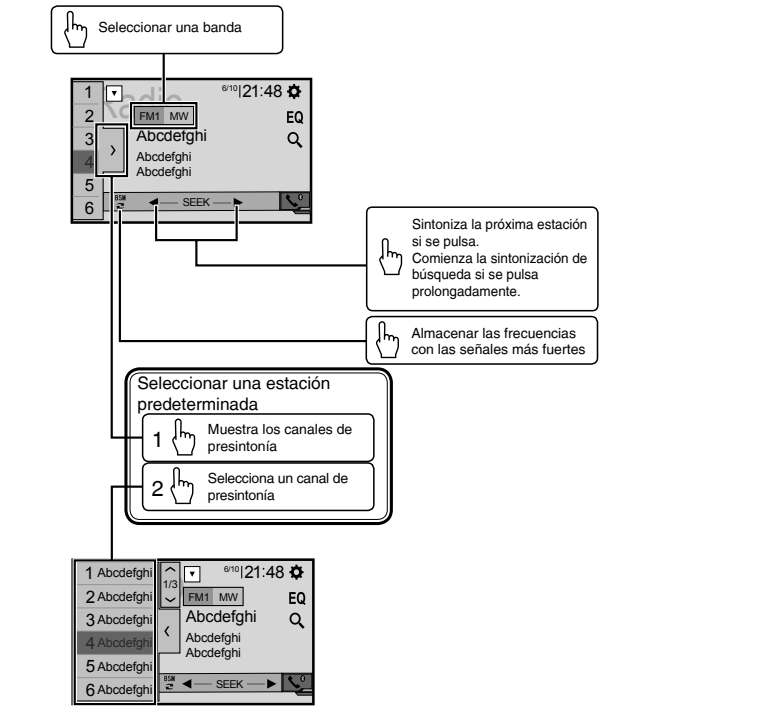

Operación de imágenes en movimiento

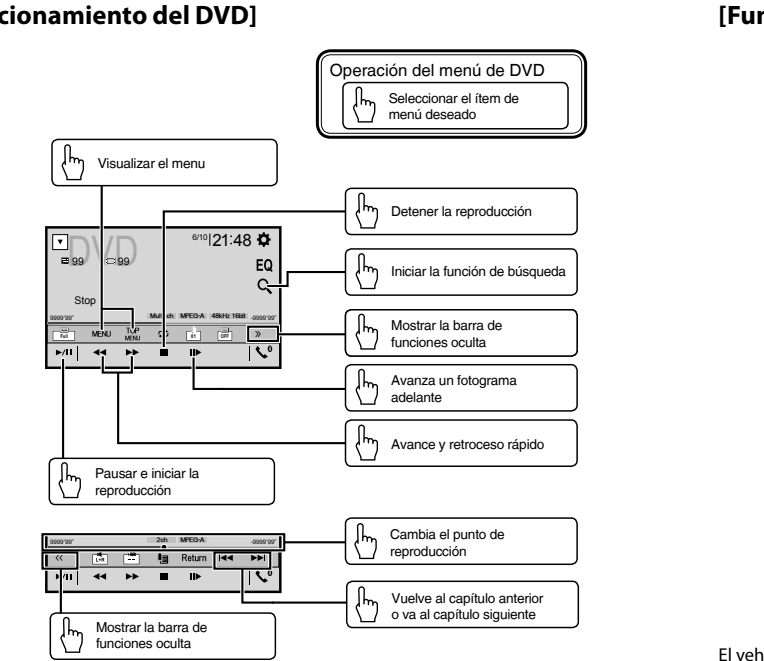

El vehículo debe estar estacionado con el freno de mano puesto.

Operación de imágenes en movimiento

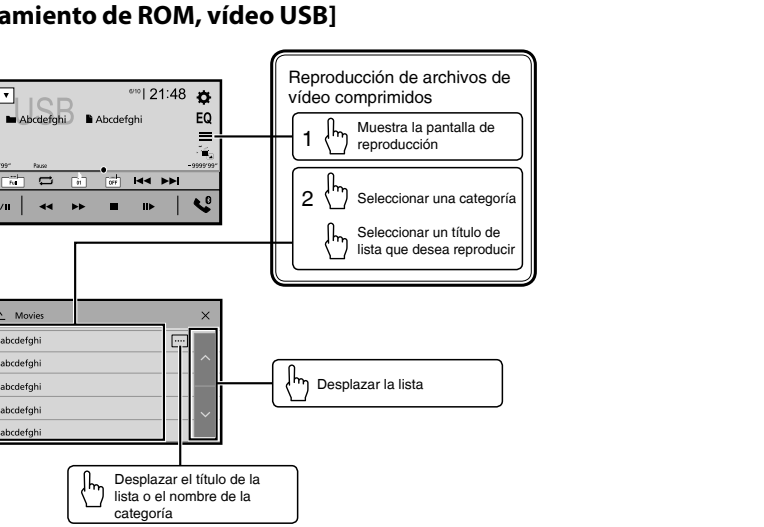

El vehículo debe estar estacionado con el freno de mano puesto.

Operación de audio

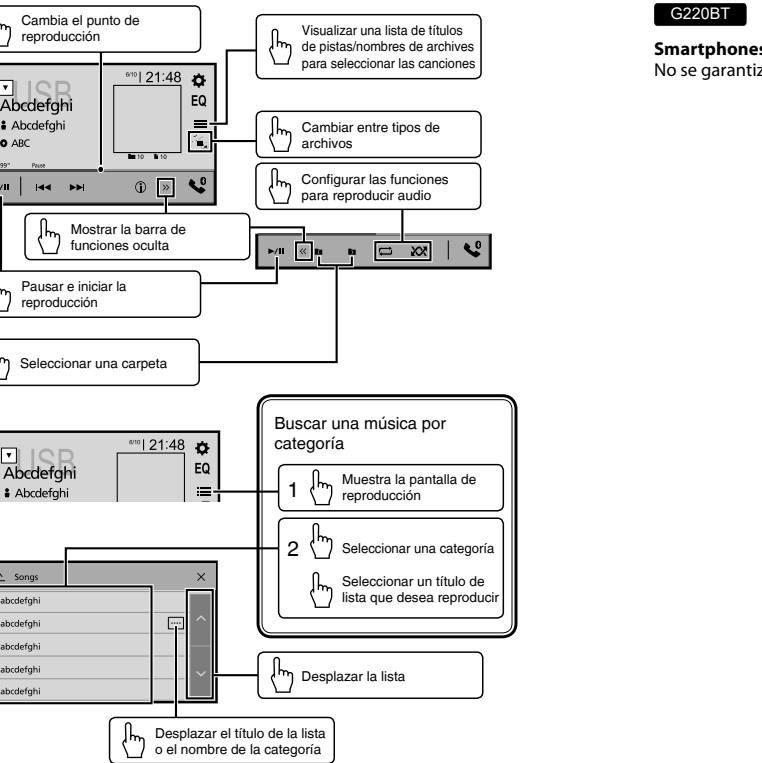

Operación con teléfono Bluetooth

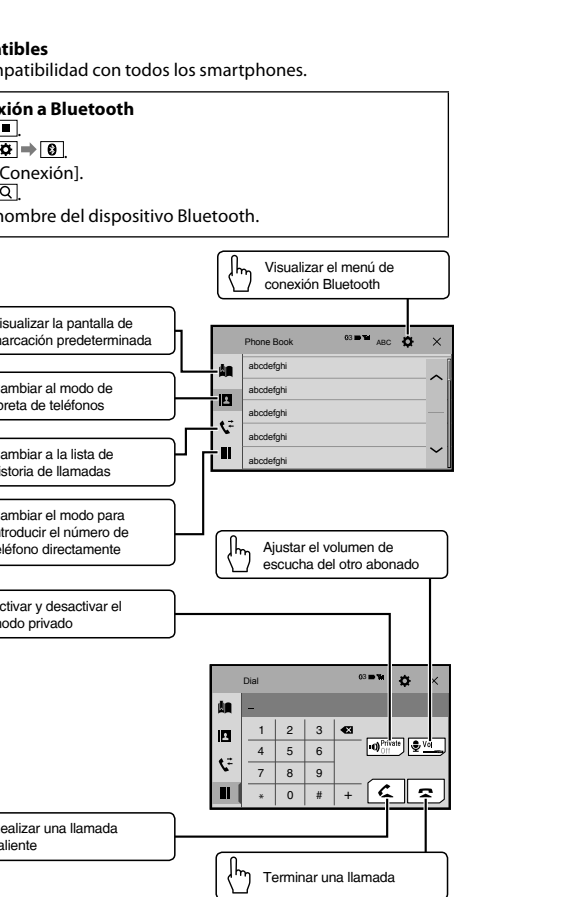

Deutsch

Die als Beispiele gezeigten Bildschirmdarstellungen können von den tatsächlichen Bildschirminhalten abweichen, die im Zuge der Leistungs- und Funktionsverbesserung möglicherweise ohne Ankündigung geändert werden.

: Antippen

Die einzelnen Teile

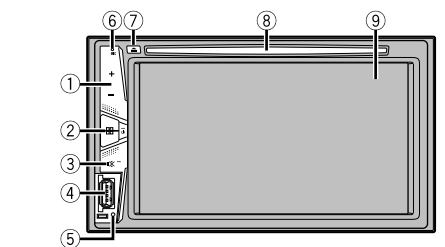

- 1 VOL (+/-)-Taste
- 2 (HOME)-Taste
Drücken Sie diese Taste, um den Hauptmenübildschirm anzuzeigen.
Halten Sie die Taste zum Ausschalten gedrückt.
- 3 (MUTE)-Taste
Gedrückt halten, um das Display auszuschalten.
- 4 USB-Anschluss
- 5 RESET-Taste
- 6 Mikrophon
Das Bluetooth-Mikrophon ist in das Gitter des Produkts integriert.
Sprechen Sie in Richtung des Mikrofons, wenn Sie einen Anruf tätigen.
- 7 (EJECT)-Taste
- 8 Disc-Einschub
- 9 LCD-Bildschirm

Wahl der Signalquelle

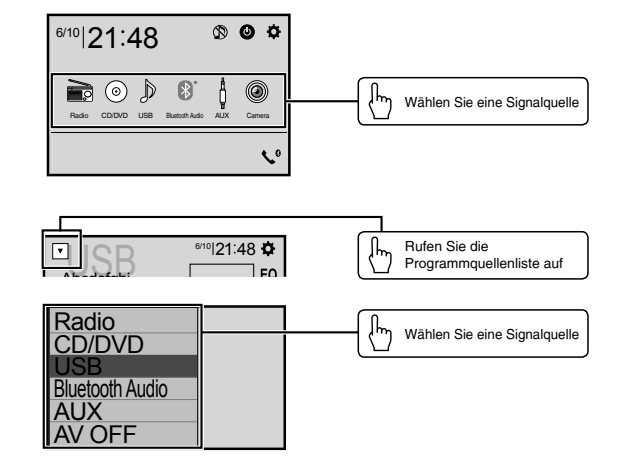

Einstellen der Uhrzeit

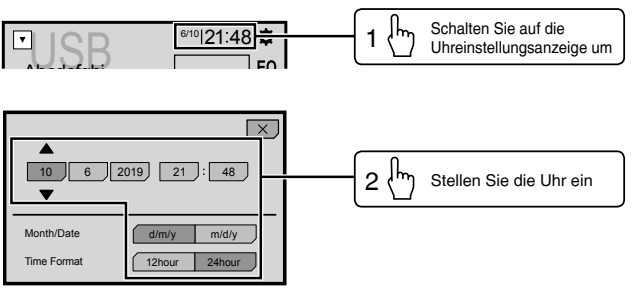

Tuner-Betrieb

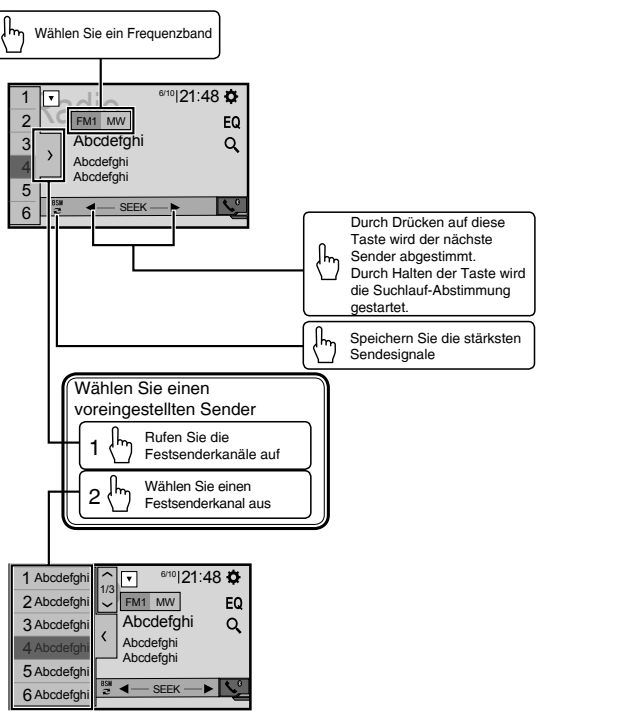

Bewegbild-Betrieb

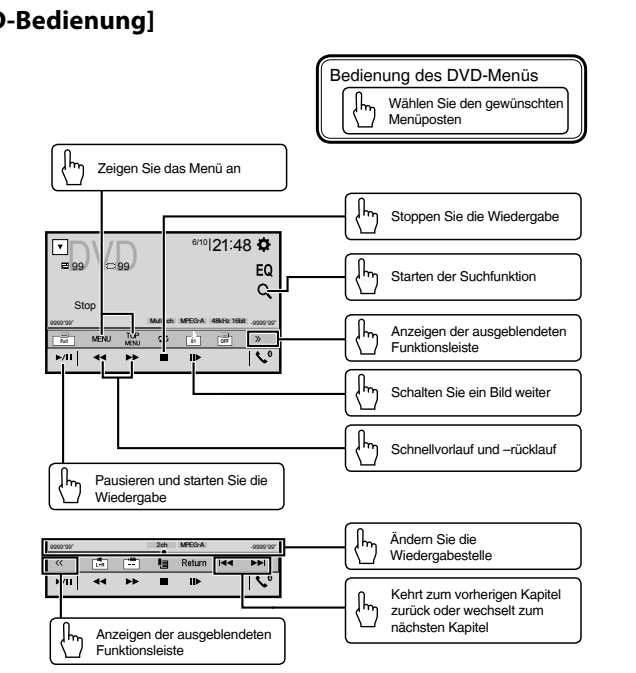

Das Fahrzeug muss geparkt und die Feststellbremse angezogen sein.

Bewegbild-Betrieb

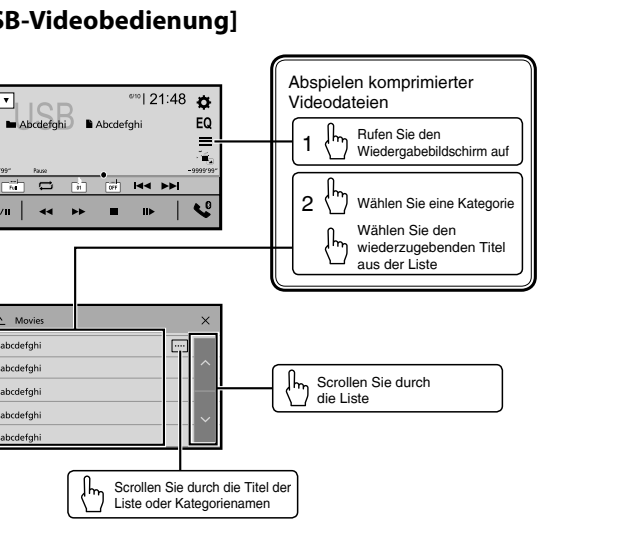

Das Fahrzeug muss geparkt und die Feststellbremse angezogen sein.

Audio-Betrieb

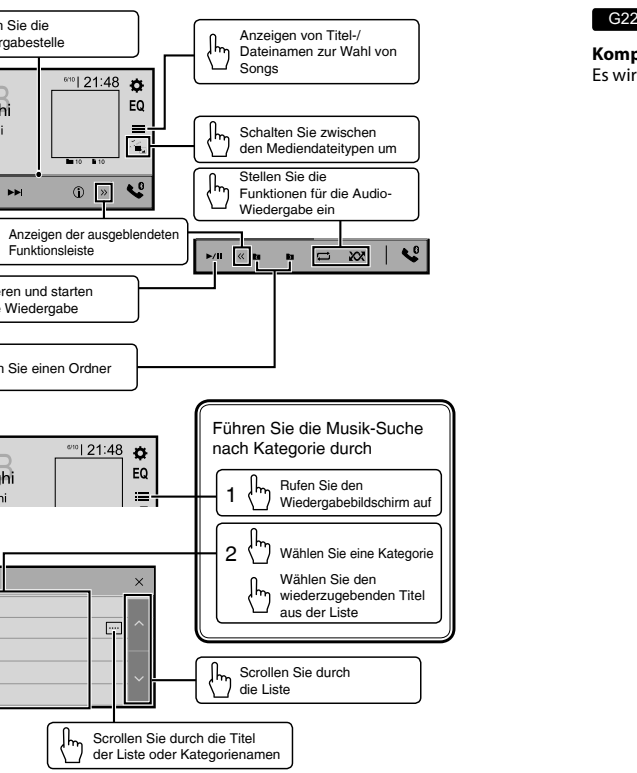

Bluetooth-Telefonbetrieb

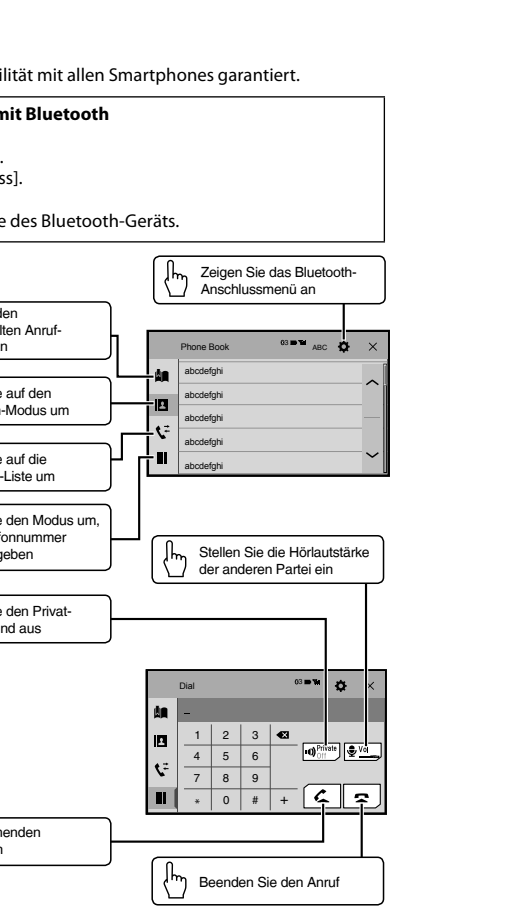

Nederlands

De schermafbeelding die in de voorbeelden worden getoond, kan verschillen van de feitelijke schermafbeeldingen, die zonder voorafgaande kennisgeving kunnen worden gewijzigd om verbeteringen in de prestaties en de functies te bewerkstelligen.

Aanraken

Wat is wat

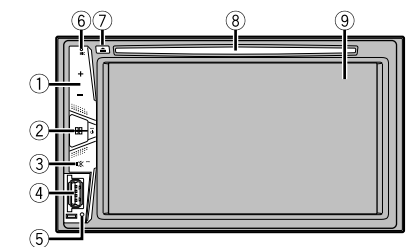

- 1 VOL (+/-) -toets
- 2 [HOME] -toets
Druk hierop om het beginmenuscherm weer te geven.
Houd ingedrukt om het apparaat uit te schakelen.
- 3 [MUTE] -toets
Maintenez enfoncé pour éteindre l'écran.
- 4 USB-Anschluss
- 5 RESET -toets
- 6 Microfoon
Le microphone Bluetooth est intégré à la grille du produit.
Lorsque vous passez un appel, parlez en direction du microphone.
- 7 [EJECT] -toets
- 8 Disc-laadsleuf
- 9 LCD-scherm

Selecteren van de signaalbron

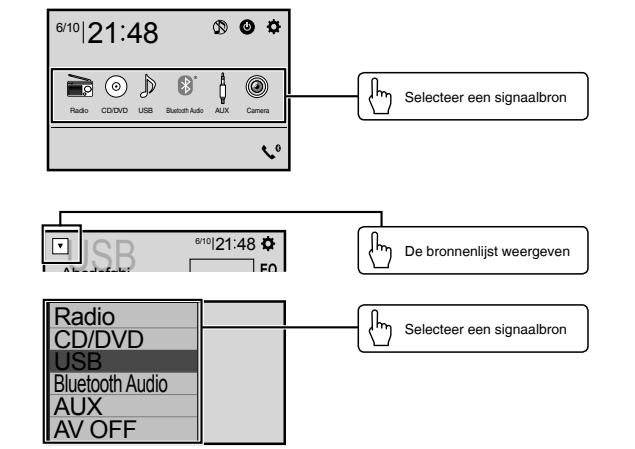

De klok instellen

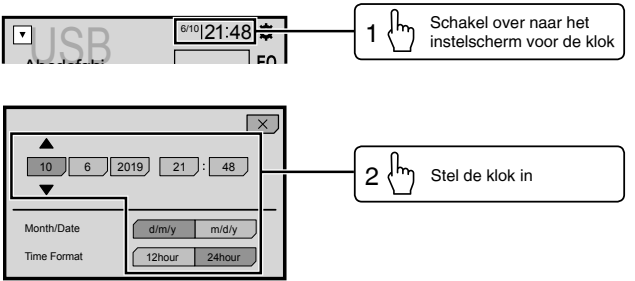

Bediening van de tuner

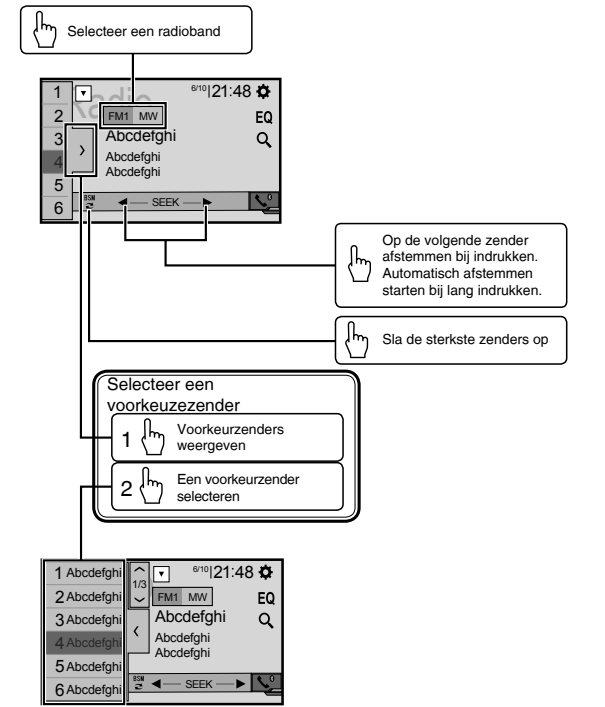

Bediening bewegende beelden

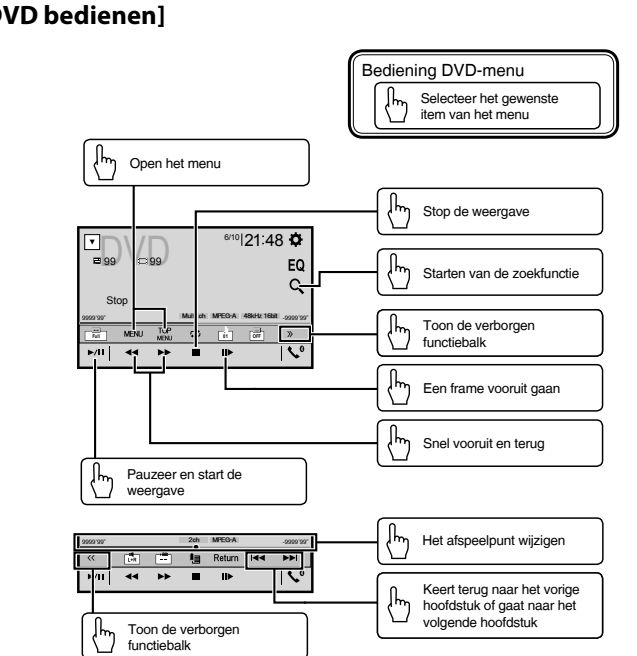

Bediening bewegende beelden

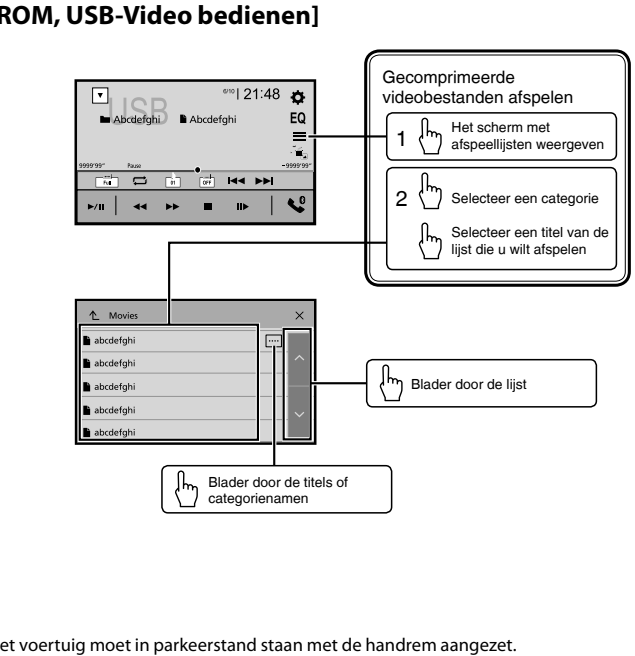

Bediening audiofuncties

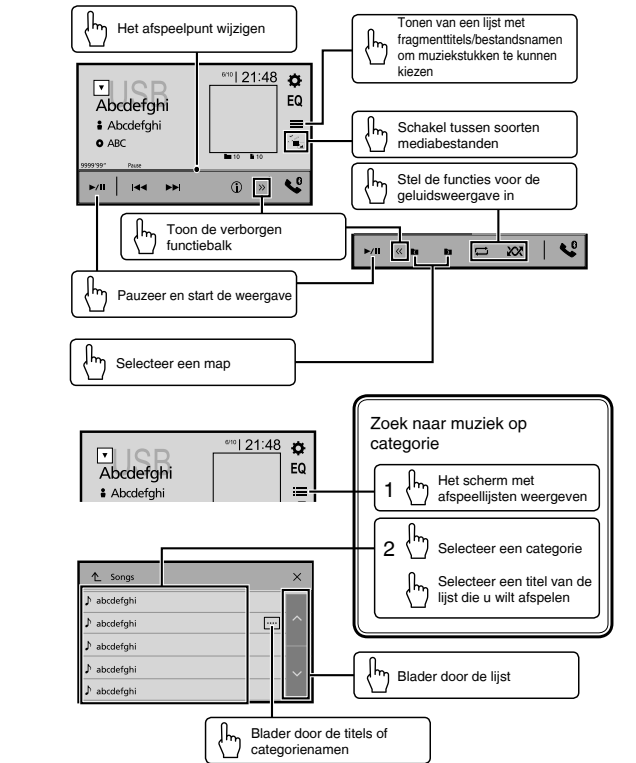

Bediening Bluetooth telefoon

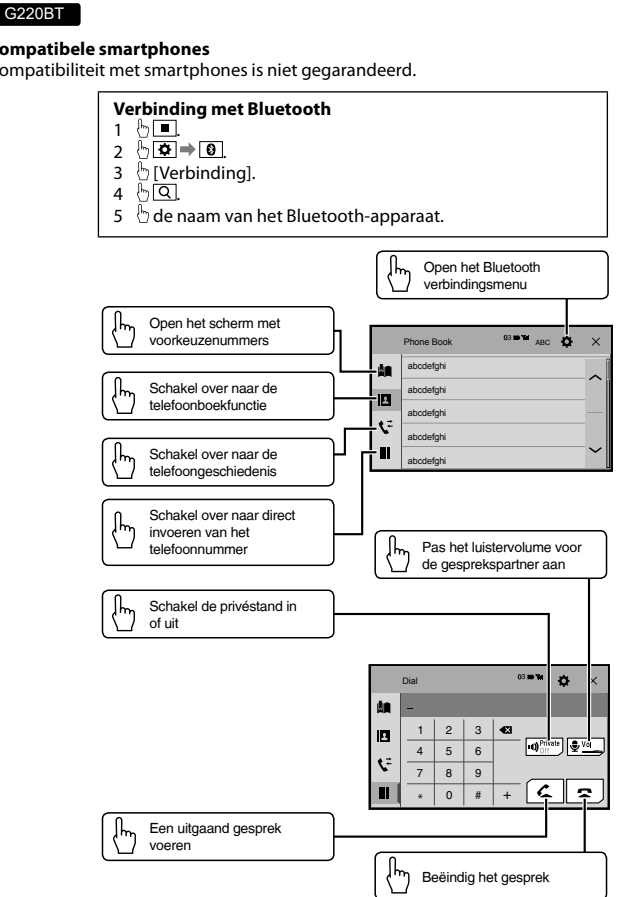

Het voertuig moet in parkeerstand staan met de handrem aangezet.

Het voertuig moet in parkeerstand staan met de handrem aangezet.

