

Part Names

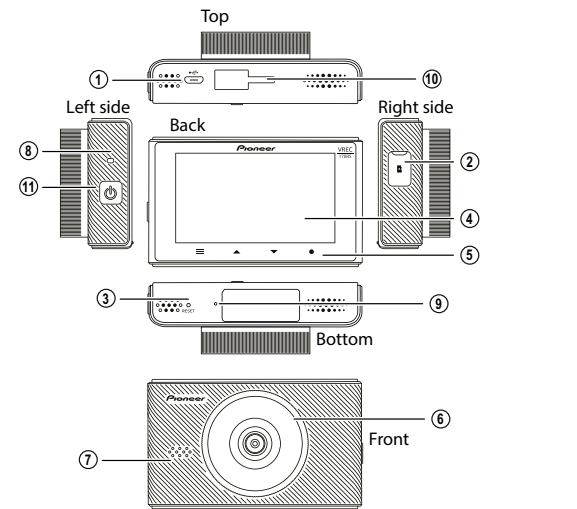

- 1 Power Port**
Connect the cigarette lighter power cable.
- 2 microSD card Slot**
Up to 32GB microSD Card capacity
- 3 Reset Button**
Press this button with the tip of a ballpoint pen to reset this product.
- 4 LCD**
- 5 Function Buttons**
- 6 Lens**
- 7 Speaker**
- 8 System Indicator**
- 9 Microphone**
- 10 Suction Mount Cradle connection point**
- 11 ON/OFF Power Button**

Status Display

The status display shows the operating status of this product.

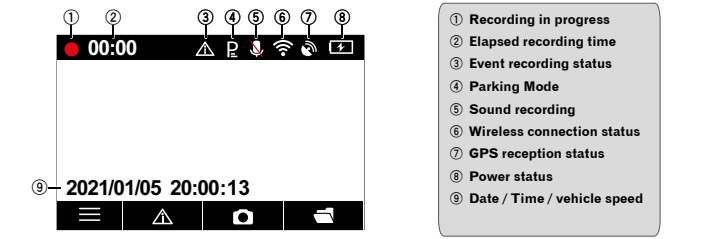

System Indicator Display

The operating status of this product is displayed with the system indicator.

Blinking Green	Menu Displayed	Normal Recording	Recording Event	Error Has Occurred (Including microSD Card not Inserted)
Illuminated green	—	○	—	—
Illuminated red	—	—	○	—
Blinking red	—	—	—	○
Not illuminated	○	—	—	—

Function Buttons

The functions of the function buttons are indicated by the icons displayed at the bottom of the screen. The functions of the buttons will depend on the displayed screen. (Icons are not displayed on some screens.) In the playback screen or MENU screen, holding down the function button returns you to the previous screen.

Recording

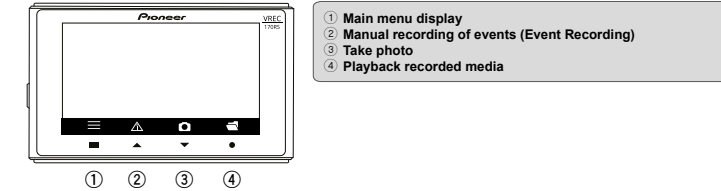

During playback

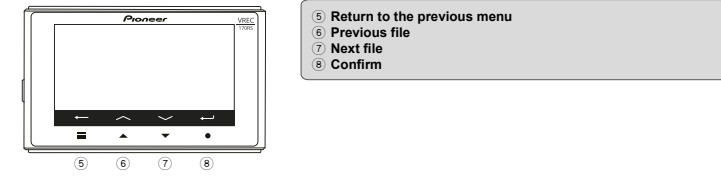

During MENU screen display

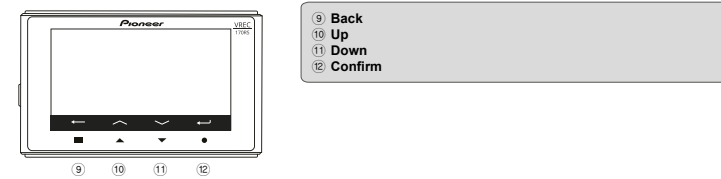

Inserting and Ejecting the microSD™ Card

Turn off the power to this product when inserting and removing the microSD card.

Inserting the microSD Card

Hold the top edge of the microSD card, position the microSD card so that the terminals are facing the backside of this product, and slowly insert it into the microSD card slot until it clicks.



CAUTION
Do not insert the microSD card at an angle. Doing so may cause damage.

Ejecting the microSD Card

Slowly push in the top edge of the microSD card until it clicks (1). The lock will be released. Pull out the microSD card (2).

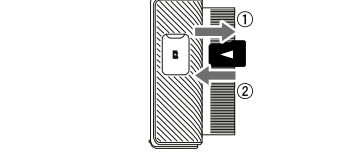

Exclusive App

The exclusive app "Dash Camera Connect" can be used on iPhone or Android™ smartphone to check the video recorded on this product or make settings on the screen of iPhone or Android™ smartphone. To use this app, a wireless connection must be made between this product and iPhone/Android™ smartphone beforehand.

- Set the wireless connection function of this product to on. —"This Product Settings"
- Operate the iPhone or Android™ smartphone to select this product as the wireless connection device. The SSID name (access point name) and password of this product can be checked in the wireless connection settings screen.

• Only one iPhone/Android™ smartphone device can be connected to this product at any one time. When a second device is connected, the first connected device is disconnected.

• While a wireless connection is made, no operations can be performed on this product. If a function button is pressed while a wireless connection is made, a message will be displayed prompting you to break the wireless connection. If you select [Yes], the wireless connection will be disconnected, and operations on this product will be enabled.

• You can change the SSID name of this product by operating the exclusive app "Dash Camera Connect". Note, however, when the SD card is formatted, the SSID name returns to its default setting.

• It is recommended to enter the search term "Dash Camera Connect" in the search field to search for the application.



Check the Accessories

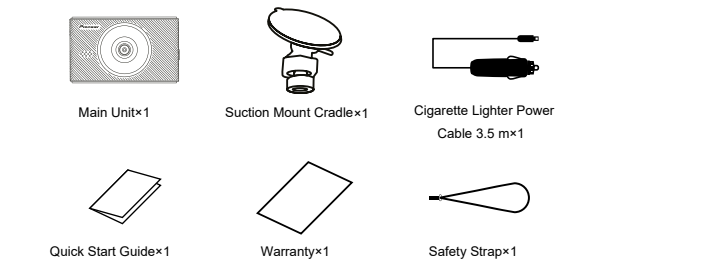

Installation

Specified Installation Position on Front Windscreen

When installing this product to the inside of the front windscreen, install in a vehicle and in a position that satisfies all of the following conditions.

- A position where this entire product is within 20% of the top edge of the height of the front windscreen (range within 20% of the actual length, excluding parts overlapping weatherstrips, moldings, etc. and masked parts) or is in the shadow of the rear view mirror as viewed from the driver's seat. Note that "20%" as described above is a rough estimate. Please install the product in accordance with your country's laws and regulations.
- A position where the lens part of this product is within the wiping range of the wiper.
- A position where the lens part of this product does not hang over the sunshade and black ceramic lines/black ceramic pattern.
- A position where this product faces in the horizontal direction to the front and side to side.
- A position where the power cable can be routed without unnecessary force.

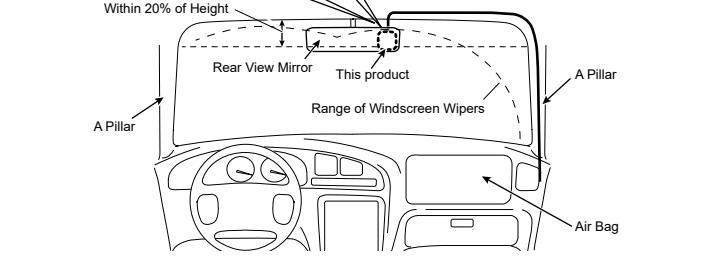
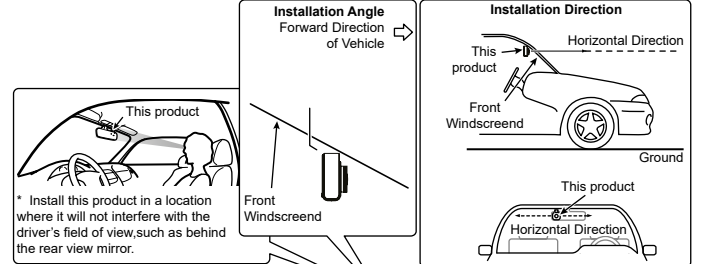

IMPORTANT
Always install this product in the specified installation position to ensure a safe field of view while driving and to achieve full performance from the product. Pioneer is not liable for any damage, due to installation or use of the product.

1 Clean the installation area

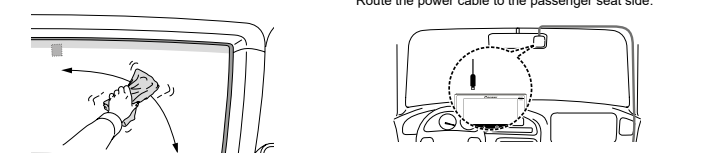

2 Install this product

- Fix the Suction Mount Cradle to the Main Unit
- Install at the specified position of the front windscreen, adjusting the direction to make the image horizontal.

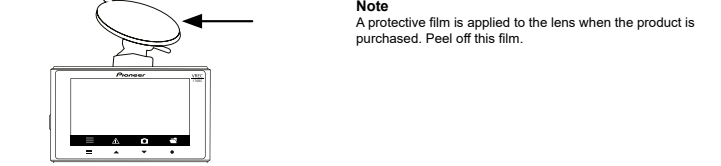

CAUTION

- Make sure that the surface of the front windscreen is clean and dry, before attaching the cradle.
- Firmly press the suction cradle installed on the windscreen.
- Do not install the cradle by itself. Always use it connected with the Dash Camera.
- Never touch the surface of the LCD.
- Install firmly so that it does not come off. Incorrect installation may cause this to drop while driving and cause an accident. Inspect the installation state from time to time.
- To avoid the windscreen mounted cradle from detaching, you may attach the safety strap (included in the box).

Wireless Connection

- On-board (for connection of iOS/Android exclusive apps) 802.11b/g/n
- Output power: +17 dBm Max.
- Frequency band(s): 2400 - 2483 MHz

Connecting the Power Cable

Cigarette Lighter Power Cable Connection

Fully insert this into the vehicle accessory socket to make a good connection. (The location of the accessory socket will differ depending on the vehicle.)

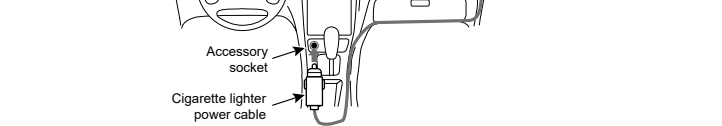

3 Route the cable

Route the power cable to the passenger seat side.

Connect the power supply depending on its type. — "Connecting the Power Cable"

4 Turn the vehicle engine on to display the recording screen

Note
A protective film is applied to the lens when the product is purchased. Peel off this film.

CAUTION

The accessory socket will be extremely hot immediately after using the cigarette lighter. The tip of the cigarette lighter power cable may melt or short circuit if it is plugged in while the socket is hot. Wait for the socket to cool before plugging in the cigarette lighter power cable.

Information for users on collection and disposal of old equipment and used batteries

(Symbol for equipment) (Symbol examples for batteries)

These symbols on the products, packaging, and/or accompanying documents mean that used electrical and electronic products and batteries should not be mixed with general household waste.

For proper treatment, recovery and recycling of old products and used batteries, please take them to applicable collection points in accordance with your national legislation.

By disposing of these products and batteries correctly, you will help to save valuable resources and prevent any potential negative effects on human health and the environment which could otherwise arise from inappropriate waste handling. For more information about collection and recycling of old products and batteries, please contact your local municipality, your waste disposal service or the point of sale where you purchased the items.

These symbols are only valid in the European Union.

For countries outside the European Union:
If you wish to discard these items, please contact your local authorities or dealer and ask for the correct method of disposal.

CAUTION

- There is a danger of explosion if the battery is incorrectly replaced. Replace only with the same or equivalent type.
- Do not expose a battery to high or low extreme temperatures during use, storage or transportation.
- Do not dispose of a battery into fire or a hot oven, or crush mechanically or cut a battery, that can result in an explosion.
- The graphical symbol placed on the product means direct current.

WARNING

- Batteries (battery pack or batteries installed) must not be exposed to excessive heat such as sunshine, fire or the like.

• SD, microSD and microSDHC Logo are trademarks of SD-3C LLC.

• EU Conformity marking.

• UK Conformity marking.

• iPhone is a trademark of Apple Inc., registered in the U.S. and other countries.

• iOS is a trademark or registered trademark of Cisco in the U.S. and other countries.

• Android is a trademark of Google LLC.



Noms des éléments

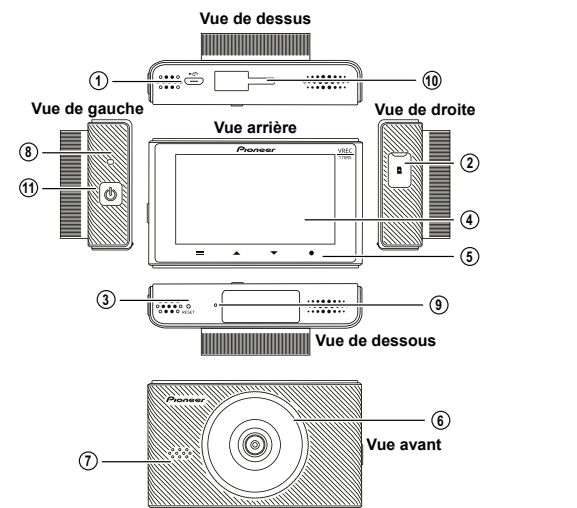

- 1 **Port d'alimentation électrique**
Brancher sur cette prise le câble d'alimentation connecté à la prise allume-cigare.
- 2 **Emplacement pour carte mémoire microSD**
Destiné à la carte mémoire microSD de capacité 32 Go Max.
- 3 **Bouton Reset (remise à l'état initial)**
A l'appui sur ce bouton par la pointe d'un stylo à bille pour réinitialiser l'appareil (revenir aux réglages d'origines).
- 4 **Écran LCD**
- 5 **Boutons fonctionnels**
- 6 **Objectif**
- 7 **Haut-parleur**
- 8 **Voyante lumineuse**
- 9 **Microphone**
- 10 **Point de montage au support de pare-brise**
- 11 **Bouton Marche / Arrêt**

Affichage de l'état

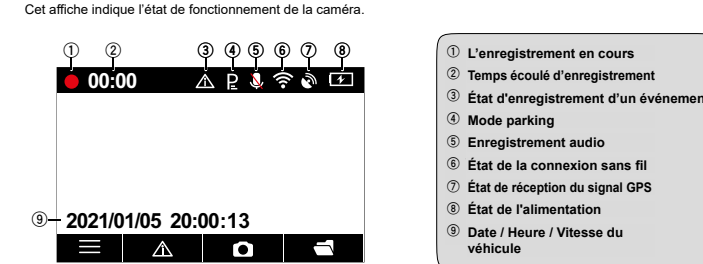

Affichage des voyants du système

L'affichage du système indique l'état de fonctionnement de l'appareil.

Voyante lumineuse	Affichage du menu	Enregistrement normal	Enregistrement d'un événement	Une erreur s'est produite (il est possible que la carte microSD ne soit pas insérée)
Allumé en vert	—	○	—	—
Allumé en rouge	—	—	○	—
Rouge clignotant	—	—	—	○
N'est pas allumé	○	—	—	—

Boutons fonctionnels

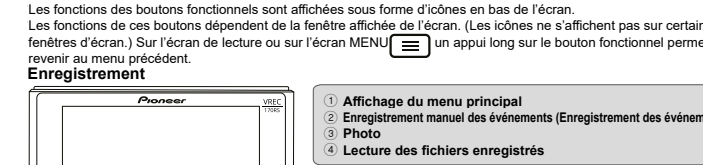

- 1 **Affichage du menu principal**
- 2 **Enregistrement manuel des événements (Enregistrement des événements)**
- 3 **Photo**
- 4 **Lecture des fichiers enregistrés**

Lors de la lecture

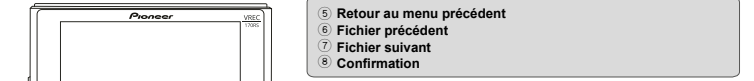

Affichage du MENU

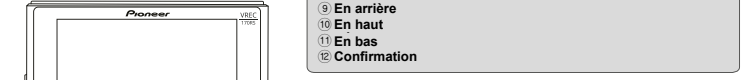

Installation et le retrait de la carte microSD™

Coupez l'alimentation de la caméra avant d'installer ou retirer la carte de mémoire microSD.

Insérer la carte microSD
Positionner une carte microSD en la tenant par son bord supérieur, en s'assurant que ses contacts soient tournés vers l'arrière de la caméra et ensuite faites glisser la carte dans la fente jusqu'à ce qu'elle s'enclenche en position (clic).

Retirer la carte microSD
Appuyez lentement sur le bord supérieur de la carte microSD jusqu'à ce que vous entendiez un clic (1). Le verrouillage se débloque. Retirez la carte microSD (2).

ATTENTION
N'insérez pas la carte microSD de travers. Cela peut causer les dommages.

Application exclusive

- L'application exclusive "Dash Camera Connect" peut être utilisée pour lire la vidéo enregistrée sur ce produit ou configurer les réglages du produit pour l'iPhone ou le smartphone Android™. Pour utiliser cette application, une connexion sans fil doit d'abord être établie entre ce produit et un iPhone ou un smartphone Android™.
- 1 Activez la fonction connexion sans fil du produit → Paramètres du produit.
 - 2 Utilisez l'iPhone ou le smartphone Android™ pour sélectionner ce produit comme périphérique de connexion sans fil. Le nom SSID (nom du point d'accès) et le mot de passe de ce produit peuvent être vérifiés sur l'écran des paramètres connexion sans fil.
- Un seul smartphone iPhone/Android™ peut être connecté à ce produit à la fois. Lorsqu'un deuxième appareil est connecté, le premier appareil est déconnecté.
 - Lorsqu'il est connecté via connexion sans fil, il n'est pas possible d'effectuer des opérations avec ce produit. Si vous appuyez sur le bouton fonctionnel lors de la connexion via connexion sans fil, un message apparaît à l'écran vous invitant à mettre fin à la connexion sans fil. Si vous sélectionnez [Oui], la connexion sans fil sera interrompue et le fonctionnement avec ce produit sera autorisé.
 - Vous pouvez changer le nom SSID de ce produit à l'aide de l'application exclusive «Dash Camera Connect». Notez cependant que lorsque vous formatez une carte SD, le nom SSID revient aux paramètres par défaut.
 - Pour rechercher une application, saisissez «Dash Camera Connect» dans la barre de recherche.

Liste des accessoires

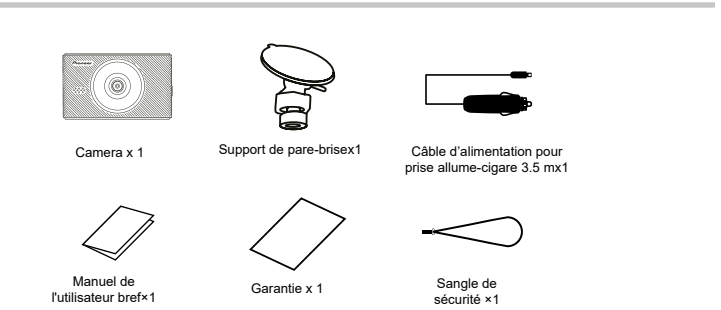

Installation

Position de la caméra sur le pare-brise
Lors du montage de la caméra sur le pare-brise, la position de montage doit répondre aux conditions suivantes.

- La caméra doit être positionnée dans la « bande supérieure » du pare-brise correspondant à 20% de la hauteur totale ou caché derrière le rétroviseur vu du siège conducteur.
- Attention, la valeur ci-dessus de 20% est approximative. Installez l'appareil conformément aux lois et réglementations de votre pays.
- L'objectif de la caméra doit se situer dans la zone balayée par les essuie-glace.
- L'objectif de la caméra doit se situer en dehors des zones frites (bandes noires ou petits points noirs)
- L'objectif de la caméra doit être orienté horizontalement vers l'avant
- Une fois la caméra positionnée, le câble d'alimentation doit se connecter facilement.

Angle de montage
Avant du véhicule

Sens de montage
Sens horizontal

* Installez la caméra dans un endroit qui ne gênerait pas la visibilité du conducteur, par exemple derrière le rétroviseur.

Dans les limites de 20% de la hauteur

ATTENTION
Installez l'appareil dans le lieu de montage mentionné pour assurer un champ de vision de conduite sûr et une fonctionnalité complète de l'appareil. Pioneer n'est pas responsable des dommages dus à l'installation ou à l'utilisation du produit.

1 Nettoyez la zone d'installation



2 Installez ce produit

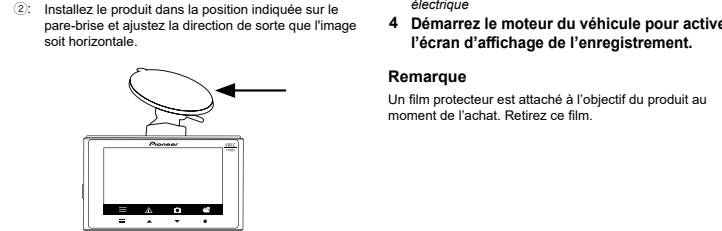

3 Posez le câble

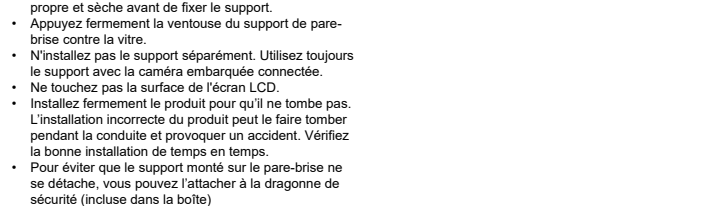

4 Démarrez le moteur du véhicule pour activer l'écran d'affichage de l'enregistrement.

- Remarque**
Un film protecteur est attaché à l'objectif du produit au moment de l'achat. Retirez ce film.
- ATTENTION**
- Assurez-vous que la surface du pare-brise avant est propre et sèche avant de fixer le support.
 - Appuyez fermement la ventouse du support de pare-brise contre la vitre.
 - N'installez pas le support séparément. Utilisez toujours le support avec la caméra embarquée connectée.
 - Ne touchez pas la surface de l'écran LCD.
 - Installez fermement le produit pour qu'il ne tombe pas. L'installation incorrecte du produit peut le faire tomber pendant la conduite et provoquer un accident. Vérifiez la bonne installation de temps en temps.
 - Pour éviter que le support monté sur le pare-brise ne se détache, vous pouvez l'attacher à la dragonne de sécurité (incluse dans la boîte)
- Connexion sans fil**
- Module embarqué (pour la connexion d'applications iOS/Android) 802.11b/g/n
 - Puissance de sortie: + 17 dBm max.
 - Bande de fréquences: 2400 - 2483 MHz

Branchement du câble d'alimentation électrique

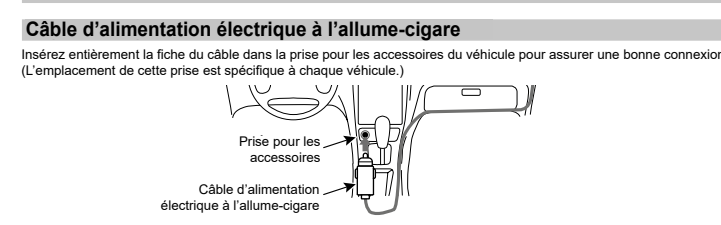

ATTENTION

La prise pour les accessoires est très chaude immédiatement après l'utilisation de l'allume-cigare. Si vous connectez le câble d'alimentation à une prise de l'allume-cigare encore chaude, la fiche du câble peut fondre ou court-circuiter. Attendez avant de brancher le câble d'alimentation électrique à l'allume-cigare, la prise pour les accessoires doit être refroidi.

Informations pour les utilisateurs sur la collecte et la mise au rebut des équipements et batteries usagés

(Symbole pour les équipements) (Exemples de symboles pour les batteries)

Ces symboles qui figurent sur les produits, les emballages et/ou les documents d'accompagnement signifient que les équipements électriques et électroniques et batteries usagés ne doivent pas être jetés avec les déchets ménagers.

Pour les pays hors Union européenne :
En mettant correctement au rebut ces produits et batteries, vous contribuerez à économiser des ressources précieuses et à prévenir les effets négatifs potentiels sur la santé humaine et l'environnement qui pourraient résulter d'une mauvaise gestion des déchets. Pour plus d'informations sur la collecte et le recyclage des produits et batteries usagés, veuillez contacter votre municipalité, votre service de gestion des déchets ou le point de vente où vous avez acheté ces produits.

Ces symboles ne sont valables que dans les pays de l'Union européenne.

Pour les pays hors Union européenne :
Si vous souhaitez jeter ces produits, veuillez contacter les autorités ou revendeurs locaux pour connaître les méthodes de mise au rebut appropriées.

ATTENTION

- Risque d'explosion si la batterie n'est pas remplacée correctement. Remplacez uniquement par une batterie identique ou similaire.
- Protégez la batterie de toute exposition à des températures élevées ou extrêmement basses pendant son utilisation, son stockage et son transport.
- Ne brûlez pas, ne tenez pas près d'un appareil de chauffage chauffé ou ne détruisez pas ou ne coupez pas mécaniquement la batterie, car cela pourrait provoquer une explosion.
- Le symbole graphique placé sur le produit signifie courant continu.

AVERTISSEMENT

- Les batteries (bloc de batteries ou batteries installées) ne doivent pas être exposées à des sources de chaleur excessive telles que la lumière du soleil, le feu et autres.

- Les logos SD, microSD et microSDHC est une marque commerciale de SD-3C, LLC.
- Marquage CE.
- Apple est une marque commerciale d'Apple Inc., enregistrée aux États-Unis et dans d'autres pays.
- iOS est une marque commerciale ou une marque déposée de Cisco aux États-Unis et dans d'autres pays.
- Android est une marque de Google LLC.

Gerätekomponenten

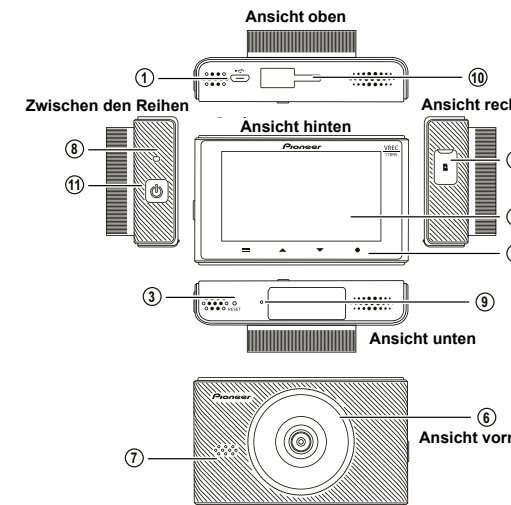

- 1 **Stromanschluss**
Schließen Sie an diesen Stromanschluss ein Stromkabel an, das mit dem Stecker des Zigarettenanzünder verbunden ist
- 2 **Steckplatz für die microSD-Speicherkarte**
Der Steckplatz ist für microSD-Speicherkarten mit einer Kapazität von bis zu 32 GB ausgelegt
- 3 **Reset-Taste (Rücksetzung zum ursprünglichen Zustand)**
Wenn Sie diese Taste mit der Spitze des Kugelschreibers drücken, werden die Geräteeinstellungen zurückgesetzt
- 4 **LCD-Anzeige**
- 5 **Funktionstasten**
- 6 **Objektiv**
- 7 **Lautsprecher**
- 8 **Systemanzeige**
- 9 **Mikrofon**
- 10 **Befestigungspunkt am Halter mit der Saugnapf**
- 11 **EIN/AUS-Taster**

Zustandsanzeige

Die Zustandsanzeige stellt den Arbeitszustand des Geräts dar.

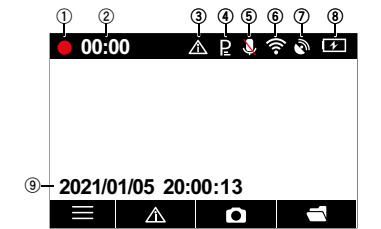

- 1 **Aufzeichnung läuft**
- 2 **Abgelaufene Aufzeichnungszeiten**
- 3 **Aufzeichnung des Ereignisses**
- 4 **Parkmodus**
- 5 **Tonaufzeichnung**
- 6 **Kabellose Verbindung status**
- 7 **Status des GPS-Empfangs**
- 8 **Batteriezustandsanzeige**
- 9 **Datum / Uhrzeit / Fahrzeuggeschwindigkeit**

Anzeige des Systemzustands

Die Systemanzeige stellt den Betriebszustand des Geräts dar.

Systemanzeige	Menüdarstellung	Normale Aufzeichnung	Aufzeichnung des Ereignisses	Fehler (u.a. ist wahrscheinlich die microSD-Speicherkarte nicht eingelagt)
Leuchtet grün	—	○	—	—
Leuchtet rot	—	—	○	—
Blinkt rot	—	—	—	○
Leuchtet nicht	○	—	—	—

Funktionstasten

Die Funktionsschaltflächen werden als Symbole am unteren Bildschirmrand angezeigt. Die Funktionen dieser Schaltflächen hängen vom angezeigten Bildschirmfenster ab. (In einigen Bildschirmfenstern werden keine Symbole dargestellt.) Wenn Sie die Funktionstaste im Wiedergabebildschirm oder im MENU-Bildschirm gedrückt halten, kehren Sie zum vorherigen Bildschirmfenster zurück.

Aufnahme

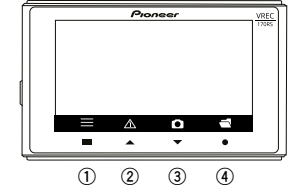

- 1 **Hauptmenüdarstellung**
- 2 **Manuelle Ereignisaufzeichnung (Event Recording)**
- 3 **Machen Sie die Fotos**
- 4 **Wiedergabe von aufgezeichneten Medien**

Während der Wiedergabe

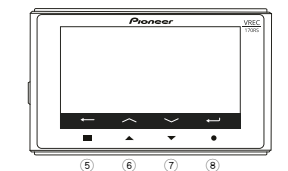

- 5 **Zurück**
- 6 **Vorherige Datei**
- 7 **Nächste Datei**
- 8 **Quittieren**

Auf dem MENU-Bildschirmfenster

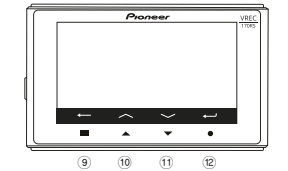

- 9 **Zurück**
- 10 **Nach oben**
- 11 **Nach unten**
- 12 **Quittieren**

Die microSD™-Karte einlegen und ziehen

Bevor Sie die microSD-Speicherkarte einlegen oder ziehen, schalten Sie die Stromversorgung des Geräts aus.

microSD-Steckkarte einlegen

Halten Sie die microSD-Karte am oberen Rand, positionieren Sie die Karte so, dass ihre Stifte nach hinten zum Gerät zeigen, und legen Sie die Karte dann langsam in den microSD-Kartensteckplatz ein, bis sie klickt.

microSD-Steckkarte ziehen

Drücken Sie langsam den oberen Rand der microSD-Karte, bis sie klickt (1). Der Stopper wird freigegeben. Ziehen Sie die microSD-Karte heraus (2).

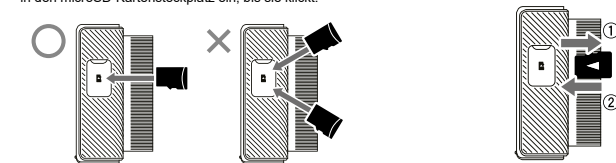

VORSICHT
Legen Sie die microSD-Karte nicht in einem Winkel ein. Dies kann einen Schaden verursachen.

Exklusive App

Sie können die exklusive App "Dash Camera Connect" für iPhone oder Android™-Smartphones verwenden, um die auf diesem Gerät aufgenommenen Videos anzusehen oder die Einstellungen zu machen. Zur Benutzung dieser App müssen Sie zunächst eine kabellose Verbindung zwischen diesem Gerät und dem iPhone/Android™-Smartphone aufbauen.

- 1 Aktivieren Sie die kabellose Verbindung Funktion auf dem Gerät → **Geräteeinstellungen**.
- 2 Verwenden Sie Ihr iPhone oder Android™ Smartphone, um dieses Gerät als Gerät zur kabellose Verbindung zu wählen. Sie können den SSID-Namen (Zugriffspunktname) und das Passwort dieses Geräts auf dem Bildschirmfenster mit den kabellose Verbindung überprüfen.

- Nur ein iPhone / Android™ Smartphone kann gleichzeitig mit diesem Gerät verbunden werden. Wenn Sie ein zweites Gerät anschließen, wird das erste angeschlossene Gerät freigegeben.
- Wenn Sie eine kabellose Verbindung aufbauen, können Sie mit diesem Gerät keine Operationen durchführen. Falls Sie bei der kabellose Verbindung die Funktionstaste drücken, wird einen Vorschlag angezeigt, die kabellose Verbindung zu deaktivieren. Wenn Sie [Ja] wählen, wird die kabellose Verbindung deaktiviert bzw. das Gerät kann verwendet werden.

- Sie können den SSID-Namen durch die exklusive App "Dash Camera Connect" ändern. Beachten Sie dabei, dass der SSID-Name beim Formatieren der SD-Karte auf die Standardeinstellungen zurückgesetzt wird.

- Sie können die App durch die Eingabe von "Dash Camera Connect" in die Suchleiste finden.

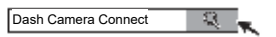

Überprüfen Sie die Vollständigkeit des Liefersatzes

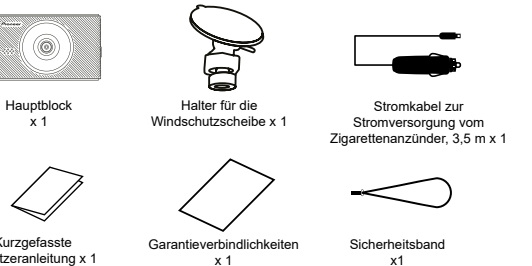

Gerät installieren

Der nötige Installationsort an der Windschutzscheibe

- Bei der Installation des Geräts auf der Innenseite der Fahrzeugwindschutzscheibe muss die Montageposition die folgenden Bedingungen erfüllen.
 - Die Position, in der sich das gesamte Gerät innerhalb von 20 % von der oberen Kante der Windschutzscheibe (ein Bereich innerhalb von 20 % der tatsächlichen Länge, mit Ausnahme von Teilen, die die Witterungsschutzstreifen in den Verbindungen der Karosserie, der Laschen und dgl. sowie der versteckten Komponenten überdecken) oder im Schatten des Rückspiegels befindet, wenn man vom Fahrersitz aus betrachtet. Bitte beachten Sie, dass der oben genannte Wert von 20% ungefähr geschätzt wird. Installieren Sie das Gerät in Übereinstimmung mit den Gesetzen und Vorschriften Ihres Landes.
 - Die Position, in der sich das Objektiv des Geräts innerhalb der Scheibenzone befindet, die durch die Scheibenwischer gereinigt wird.
 - Die Position, in der das Objektiv des Geräts nicht über der Sonnenblende und schwarzen Keramiklinien/schwarzem Keramikmuster hängt.
 - Die Position, in der das Gerät in der horizontalen Lage nach vorne und links nach rechts gerichtet ist.
 - Die Position, in der das Anschlusskabel ohne übermäßigen Aufwand verlegt werden kann.

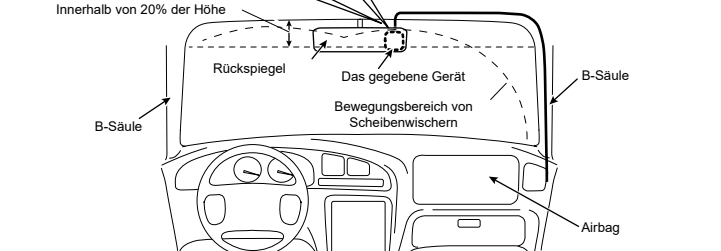
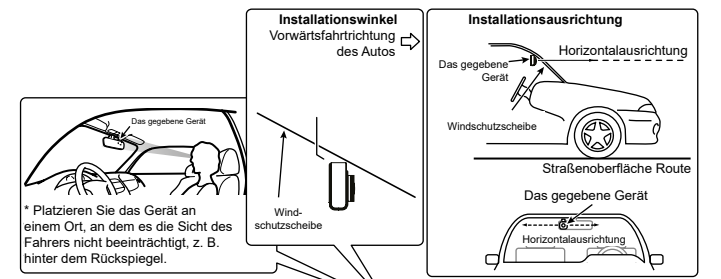

WICHTIGE INFORMATION
Installieren Sie das Gerät am angegebenen Installationsort, um ein sicheres Sichtfeld während der Fahrt zu gewährleisten und die Funktionalität des Geräts vollständig zu realisieren. Pioneer haftet nicht für Schäden, die durch die Installation oder Verwendung des Produkts entstehen.

1 Reinigen Sie den Installationsbereich

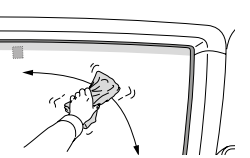

2 Gerät montieren

- 1: Befestigen Sie den Halter für die Windscheibe am Hauptblock.
- 2: Platzieren Sie das Gerät an der angegebenen Stelle, indem Sie die Richtung des Objektivs so einstellen, dass das Bild horizontal ist.

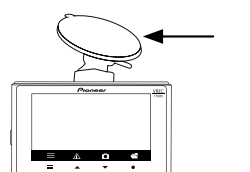

VORSICHT

- Stellen Sie sicher, dass die Oberfläche der Frontscheibe sauber und trocken ist, bevor Sie die Halterung anbringen.
- Drücken Sie den Sauger des Halters für die Windschutzscheibe fest auf die Glasscheibe.
- Installieren Sie die Halterung nicht alleine, sondern immer in Verbindung mit der Dash-Kamera.
- Berühren Sie nicht die Oberfläche der LCD-Anzeige.
- Installieren Sie das Gerät fest, damit es nicht abfällt. Eine unsachgemäße Installation des Geräts kann dazu führen, dass es während der Fahrt fällt und einen Unfall verursacht. Überprüfen Sie von Zeit zu Zeit die Festigkeit der Installation.
- Um zu verhindern, dass die an der Windschutzscheibe montierte Halterung herunterfällt können Sie das Sicherheitsband (im Lieferumfang enthalten) befestigen.

Kabellose Verbindung

- Integriertes (zur Verbindung mit iOS/Android-Apps) 802.11b/g/n
- Ausgangsleistung: max. + 17 dBm
- Frequenzbereich: 2400-2483 MHz

3 Kabel verlegen

Verlegen Sie das Stromkabel von der Seite des Sitzes für den Passagier.

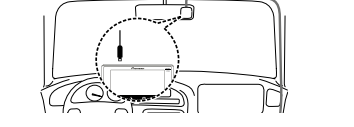

Die Anschlussart der Stromquelle hängt von deren Typ ab. → «Stromkabelanschluss»

4 Schalten Sie den Motor des Fahrzeugs ein, um den Bildschirm des aufgezeichneten Bildes zu aktivieren

Anmerkung
Zum Kaufzeitpunkt ist eine Schutzfolie an der Linse des Geräts angebracht. Nehmen Sie diese Folie ab.

Anschluss des Stromkabels

Das Stromkabel an den Zigarettenanzünder anschließen

Stecken Sie den Kabelstecker komplett in die verfügbare In-Car-Buchse für Zubehör. (Die Lage dieser Buchse hängt vom jeweiligen Auto ab.)

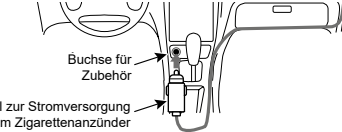

VORSICHT

Unmittelbar nach der Verwendung des Zigarettenanzünder ist die Buchse für Zubehör sehr heiß. Wenn das Kabel zur Stromversorgung vom Zigarettenanzünder an die noch nicht abgekühlte Buchse angeschlossen wird, kann der Kabelstecker schmelzen oder kurzschließen. Bevor Sie das Kabel zur Stromversorgung vom Zigarettenanzünder anschließen, warten Sie, bis die Buchse für Zubehör abgekühlt ist.

Informationen für Benutzer zur Sammlung und Entsorgung von Altgeräten und verbrauchten Batterien

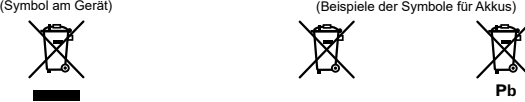

Diese Symbole auf den Geräten, Verpackung und/oder der begleitenden Papieren bedeuten, dass die verbrauchte elektrische und elektronische Geräte und Akkus getrennt von Haushaltsabfällen entsorgt werden sollen. Zur ordnungsgemäßen Trennung, Rückgewinnung und Wiederverwertung von Altprodukten bringen Sie sie gemäß der bestehenden Gesetzgebung Ihrer Region zu einer geltenden Sammelstelle. Durch die ordnungsgemäße Entsorgung dieser Produkte und Batterien sparen Sie die wertvollen Ressourcen und verhindern mögliche negative Auswirkungen auf die menschliche Gesundheit und die Umwelt, die durch die unsachgemäße Entsorgung entstehen können. Weitere Informationen zum Sammeln und Recycling von Altgeräten und verbrauchten Akkus erhalten Sie von Ihrer Stadtverwaltung, dem Entsorgungsdienst oder der Verkaufsstelle. Diese Symbole gelten ausschließlich in der Europäischen Union. Für die Nicht-EU-Länder: Falls Sie dieses Produkt entsorgen sollen, wenden Sie sich an Ihre örtlichen Behörden oder Ihren Händler, damit die Informationen über die geeignete Entsorgungsmethode zu erhalten.

VORSICHT

- Bei unsachgemäßem Austausch des Akkus besteht Explosionsgefahr. Ersetzen Sie den Akku ausschließlich durch denselben bzw. einen gleichwertigen Akkutyp.
- Schützen Sie den Akku vor hohen oder extrem niedrigen Temperaturen während des Gebrauchs, der Lagerung und des Transports.
- Der Akku darf unter keinen Umständen verbrennen, neben dem erwärmten Heizapparat halten oder mechanisch zerstören bzw. zerschneiden, da dies zu einer Explosion führen kann.
- Das am Produkt angebrachte grafische Symbol bedeutet Gleichstrom.

WARNUNG

- Akkus (Akkuanlage oder installierte Akkus) dürfen die übermäßigen Wärmequellen wie Sonnenstrahlen, Feuer u.a. nicht ausgesetzt werden.

• SD, microSD und das microSDHC-Logo sind die Marken von der Fa. SD-3C LLC.

• EU-Konformitätserklärung



• Apple ist eine Marke von Apple Inc. die in den USA und anderen Ländern registriert.

• iOS ist eine Marke oder eingetragene Marke von Cisco in den Vereinigten Staaten und anderen Ländern.

• Android ist eine Marke von Google LLC.

Nome delle parti

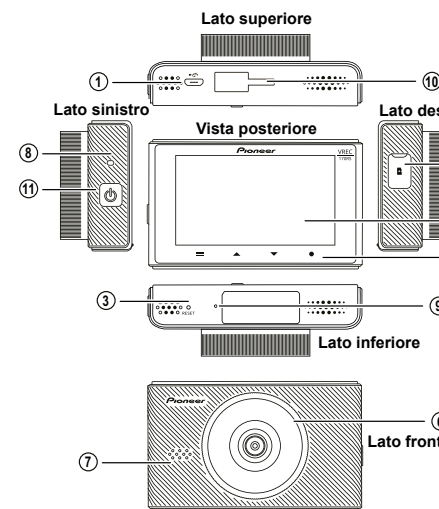

- 1 Porto di alimentazione**
Collegare il cavo di alimentazione dell'accendisigari
- 2 Slot per la scheda microSD**
Capacità della scheda microSD fino a 32 GB
- 3 Pulsante Reset**
Premere questo pulsante con la punta di una penna a sfera per ripristinare questo prodotto.
- 4 LCD**
- 5 Pulsanti funzionali**
- 6 Obiettivo**
- 7 Altoparlante**
- 8 Indicatore del sistema**
- 9 Microfono**
- 10 Punto di collegamento del supporto con ventosa**
- 11 Pulsante ON/OFF**

Visualizzazione dello stato

Questo display mostra lo stato operativo di questo prodotto.

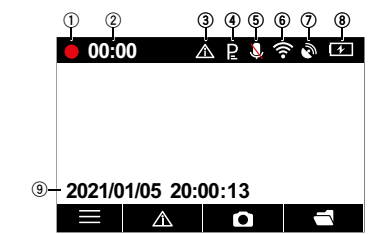

- 1 Registrazione in corso
- 2 Tempo di registrazione trascorso
- 3 Statuto di registrazione eventi
- 4 Modo di parcheggio
- 5 Registrazione del suono
- 6 Stato di connessione senza fili
- 7 Stato di ricezione GPS
- 8 Stato di alimentazione
- 9 Data / Ora / velocità del veicolo

Display dell'indicatore del sistema

Lo stato operativo di questo prodotto viene visualizzato con l'indicatore del sistema.

Indicatore del sistema	Menu visualizzato	Registrazione normale	Registrazione eventi	Si è verificato un errore (inclusa la scheda microSD non inserita)
spia verde accesa	—	○	—	—
spia rossa accesa	—	—	○	—
spia rossa lampeggia	—	—	—	○
Spenta	○	—	—	—

Pulsanti funzionali

Le funzioni dei pulsanti sono indicate dalle icone visualizzate nella parte inferiore della schermata. Le funzioni dei pulsanti dipenderanno dalla schermata visualizzata. (Le icone non vengono visualizzate su alcune schermate.) Nella schermata di riproduzione o nella schermata MENU, tenendo premuto il pulsante funzione si ritorna alla schermata precedente.

Registrazione

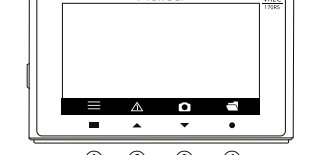

- 1 Visualizzazione del menu principale
- 2 Registrazione degli eventi manuale (Registrazione eventi)
- 3 Scattare foto
- 4 Riproduzione di file media registrati

Durante la registrazione

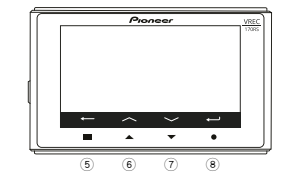

- 5 Ritornare al menu precedente
- 6 File precedente
- 7 File seguente
- 8 Confermare

Durante la visualizzazione della schermata MENU

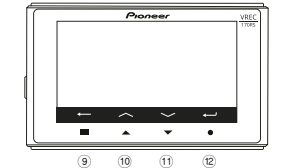

- 9 Indietro
- 10 In su
- 11 In giù
- 12 Confermare

Inserimento e rimozione di una scheda microSD™

Spegnerne il dispositivo prima di inserire o rimuovere la scheda microSD

Inserimento di una scheda microSD

Tenendo la scheda microSD per il bordo superiore, posizionare la scheda in modo che i suoi contatti siano rivolti verso la parte posteriore del dispositivo, quindi inserire lentamente la scheda nello slot della scheda microSD fino a quando non scatta in posizione

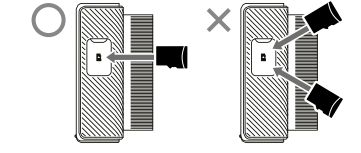

ATTENZIONE
Non inserire la scheda microSD in un angolo. Ciò può causare danni.

Rimozione di una scheda microSD

Premere lentamente sul bordo superiore della scheda microSD fino a quando non scatta in posizione (1). Il tappo si libererà. Estrarre la scheda microSD (2)

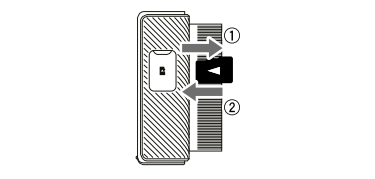

Spingere lentamente il bordo superiore della scheda microSD finché non scatta (1). La serratura sarà rilasciata. Estrarre la scheda microSD (2).

Tenere il bordo superiore della scheda microSD, posizionare la scheda microSD in modo che l'etichetta sia rivolta verso il lato dell'obiettivo di questo prodotto e inserirla lentamente nello slot finché non scatta in posizione.

App esclusiva

L'esclusiva app "Dash Camera Connect" può essere usata su iPhone o smartphone Android™ per controllare il video registrato da questo prodotto o effettuare impostazioni sullo schermo di iPhone o smartphone Android™. Prima di usare questa app, è necessario stabilire una connessione senza fili tra questo prodotto e lo smartphone iPhone / Android™.

- 1 Attivare la funzione connessione senza fili di questo prodotto. → "Impostazioni di questo prodotto"
- 2 Usare l'iPhone o lo smartphone Android™ per selezionare questo prodotto come dispositivo di connessione senza fili. Il nome SSID (nome del punto di accesso) e la password di questo prodotto possono essere verificati nella schermata di impostazioni connessione senza fili.

Si noti che il valore di cui sopra nel 20% è approssimativamente stimato. Installare il dispositivo in base alle leggi e ai regolamenti del proprio paese.

- Posizione in cui l'obiettivo del dispositivo si trova all'interno dell'area di pulizia del vetro con i tergil cristalli
- Posizione in cui l'obiettivo del dispositivo non pende sopra il parabrezza e le linee in ceramica nera/diseño in ceramica nera.
- Posizione in cui il dispositivo è rivolto in direzione orizzontale in avanti e da sinistra a destra.
- Posizione in cui è possibile posare il cavo di alimentazione senza sforzo eccessivo.
- Un solo dispositivo smartphone iPhone / Android™ può essere connesso con questo prodotto alla volta. Qualora sia connesso un secondo dispositivo, il primo dispositivo connesso sarà disconnesso.
- Durante la connessione senza fili, nessuna operazione su questo prodotto può essere effettuata. Se premere un pulsante funzione mentre è stabilita una connessione senza fili, sarà visualizzato un messaggio che richiede di interrompere la connessione senza fili. Se si seleziona [SI], la connessione senza fili sarà disconnessa e le operazioni su questo prodotto saranno abilitate.
- È possibile modificare il nome SSID di questo prodotto usando l'app esclusiva "Dash Camera Connect". È da notare, tuttavia, qualora la scheda SD sia formattata, il nome SSID ritorna all'impostazione predefinita.
- Si consiglia di inserire il termine di ricerca "Dash Camera Connect" nel campo di ricerca per cercare l'applicazione.

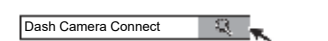

Verificare la completezza della fornitura

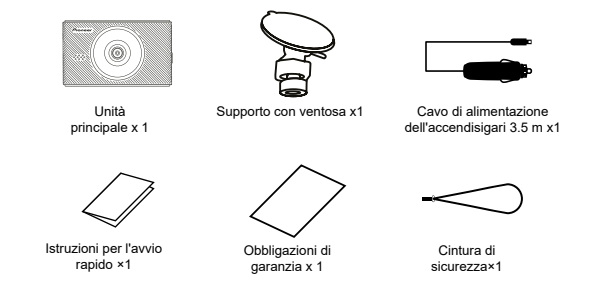

Installazione del dispositivo

Posizione di installazione richiesta sul parabrezza

Quando si installa il dispositivo all'interno del parabrezza del veicolo, la posizione di installazione deve soddisfare le seguenti condizioni.

- Posizione in cui l'obiettivo del dispositivo si trova entro il 20% del bordo superiore del parabrezza (intervallo entro il 20% della lunghezza effettiva, ad eccezione delle parti che si sovrappongono alle strisce di protezione dalle intemperie, modanature, ecc., nonché dei componenti nascosti) o all'ombra dello specchietto retrovisore se visto dal sedile del conducente.
- Si noti che il valore di cui sopra nel 20% è approssimativamente stimato. Installare il dispositivo in base alle leggi e ai regolamenti del proprio paese.
- Posizione in cui l'obiettivo del dispositivo si trova all'interno dell'area di pulizia del vetro con i tergil cristalli
- Posizione in cui l'obiettivo del dispositivo non pende sopra il parabrezza e le linee in ceramica nera/diseño in ceramica nera.
- Posizione in cui il dispositivo è rivolto in direzione orizzontale in avanti e da sinistra a destra.
- Posizione in cui è possibile posare il cavo di alimentazione senza sforzo eccessivo.

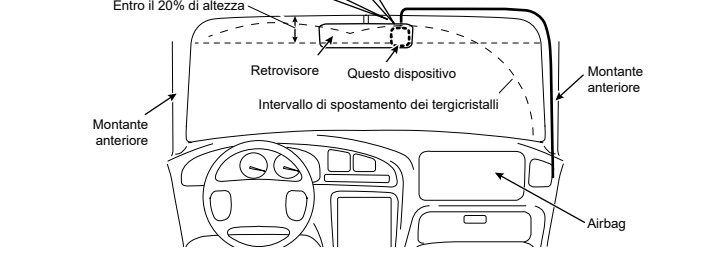
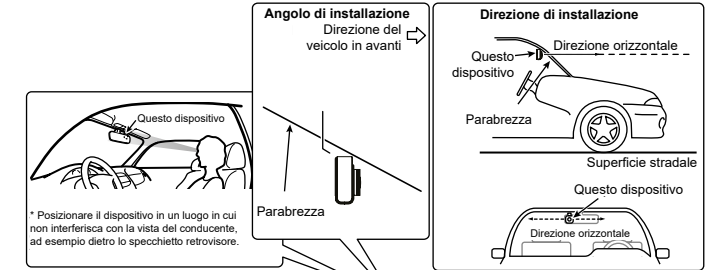

INFORMAZIONI IMPORTANTI
Installare il dispositivo in un luogo di installazione designato per garantire un campo visivo sicuro durante la guida e la piena implementazione delle funzionalità del dispositivo. Pioneer non è responsabile per eventuali danni causati dall'installazione o dall'uso del prodotto.

1 Pulire l'area di installazione

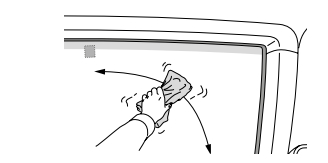

2 Installare il dispositivo

- 1 Fissare il supporto del parabrezza all'unità principale.
- 2 Posizionare il dispositivo nel luogo designato regolando la direzione dell'obiettivo in modo che l'immagine sia orizzontale.

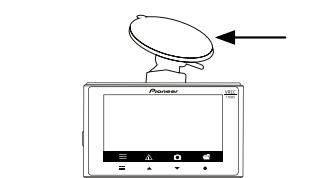

ATTENZIONE

- Assicurarsi che la superficie del parabrezza anteriore sia pulita e asciutta prima di fissare la base. Premere saldamente la ventosa del supporto del parabrezza contro il vetro.
- Non installare la base da sola. Usalo sempre connesso alla Dash Camera.
- Non toccare la superficie LCD.
- Installare la telecamera saldamente in modo che non si sganci. Un'installazione non corretta può favorire il distacco durante la guida e causare incidenti.
- Ispezionare l'installazione occasionalmente.
- Per evitare che la base montata sul parabrezza si sganci, puoi attaccare la cinghia di sicurezza (inclusa nella confezione).

Connessione senza fili

- Integrato (per la connessione dell'app esclusiva iOS / Android) 802.11b/g/n
- Potenza d'uscita: +17 dBm Max.
- Banda/e di frequenza: 2400-2483 MHz

3 Distendere il cavo

Far scorrere il cavo di alimentazione dal lato del sedile del passeggero.

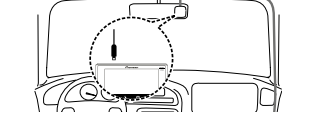

La modalità di connessione dell'alimentatore dipende dal tipo di alimentazione. → «Collegamento del cavo di alimentazione»

4 Accendere il motore del veicolo per visualizzare la schermata di registrazione.

Nota
All'acquisto del prodotto, l'obiettivo è protetto da una pellicola. Staccare questa pellicola.

Collegamento del cavo di alimentazione

Collegare il cavo di alimentazione all'accendisigari

Inserire completamente la spina del cavo nella presa accessori del veicolo. (La posizione della presa accessori varia in base al veicolo)

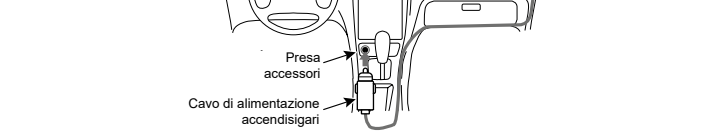

ATTENZIONE

La presa accessori è molto calda subito dopo aver utilizzato l'accendisigari. La punta del cavo di alimentazione per accendisigari può fondersi o causare un cortocircuito se inserita mentre la presa è ancora calda. Attendere che la presa si raffreddi prima di inserire il cavo di alimentazione per accendisigari.

Informazioni per gli utenti sulla raccolta e lo smaltimento di vecchie apparecchiature e batterie usate



Questi simboli sui prodotti, sulla confezione e/o sui documenti di accompagnamento indicano che i prodotti elettrici ed elettronici usati e le batterie non devono essere mescolati con i rifiuti domestici generici.

Per il trattamento, il recupero e il riciclaggio adeguati di vecchi prodotti e batterie usate, portarli presso i punti di raccolta appropriati in conformità con la legislazione nazionale.

Lo smaltimento corretto di prodotti e batterie contribuirà a risparmiare risorse importanti e a prevenire potenziali effetti negativi sulla salute umana e sull'ambiente che potrebbero altrimenti derivare da una gestione inappropriata dei rifiuti.

Per ulteriori informazioni sulla raccolta e il riciclaggio di vecchi prodotti e batterie, contattare il comune locale, il servizio di smaltimento rifiuti o il punto vendita in cui sono stati acquistati gli articoli.

ATTENZIONE
• Esiste il pericolo di esplosione se la batteria viene sostituita in modo errato. Sostituire solo con lo stesso o equivalente tipo.

- Durante l'uso, lo stoccaggio o il trasporto, non esporre una batteria a temperature estremamente alte o basse.
- Non buttar via una batteria nel fuoco o in un forno caldo, né schiacciarla meccanicamente o tagliarla, poiché ciò può provocare un'esplosione.
- Il simbolo grafico posto sul prodotto significa corrente continua.

AVVISO

- Le batterie (accumulatori o batterie installate) non devono essere esposte a calore eccessivo, come luce solare, fuoco o simili.

• SD, microSD e microSDHC sono marchi di SD-3C LLC



• Marchio di conformità UE.



• iPhone è un marchio di Apple Inc., registrato negli Stati Uniti e in altri paesi.

• iOS è un marchio o un marchio registrato di Cisco negli Stati Uniti e in altri paesi.

• Android è un marchio di Google LLC.

De benamingen van de onderdelen

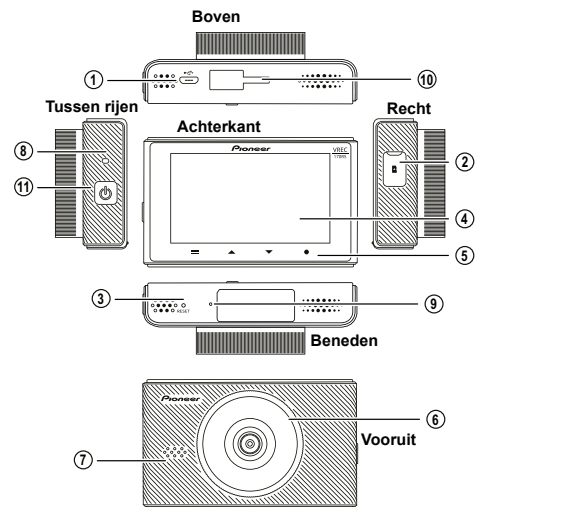

- 1 Voedingconnector
Schakel voedingskabel in aansteker connector
- 2 Sleuf voor "microSD" geheugen kaart
Omvang van "microSD" geheugen kaart tot 32 Gb
- 3 "Reset" (herstellen) toets
Om het toestel te herstellen druk dit toets met een eind van balpen
- 4 LCD schermbeeld
- 5 Functionele toetsen
- 6 Lens
- 7 Oortelefoon
- 8 Systeem indicator
- 9 Microfoon
- 10 Het punt van de houder aanschakeling op een zuignap
- 11 Het toets van inschakeling/uitschakeling

Beeld van toestand



Weergeving op het systeem beeldscherm

Het werk toestand van dit toestel is weergegeven met behulp van systeem indicator.

Systeem indicator	Weergegeven menu	Normale opneming	Afspeling van gebeurtenis	Fout gebeurt (ook "microSD" kaart niet ingezet)
Gloeiende groen	—	○	—	—
Gloeiende rood	—	—	○	—
Blinkende rood	—	—	—	○
Indicator gloeid niet	○	—	—	—

Functionele toetsen

De functies van functionele toetsen zijn gewezen met insignes in lagere gedeelte van het scherm. De functies van toetsen hangen af van weergegeven scherm. (Op sommige schermen pictograms zijn niet weergegeven). Op een afspeelscherm of op het scherm MENU behoudt U functionele toets om terug te keren aan voorbijaande scherm.

Opneming

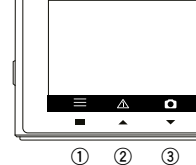

- 1 Hoofd menu scherm
- 2 Handmatige opneming van een gebeurtenissen (Opneming van gebeurtenissen)
- 3 Maak een foto
- 4 Afspelen van opgenomen dragers

Bij het afspeling

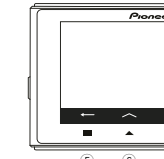

Op MENU scherm

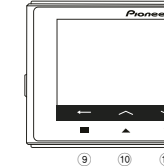

Inbrengen en verwijderen van een microSD™-kaart

Zet het apparaat uit voordat u de microSD-kaart installeert of verwijdt.

Installeren van een microSD-kaart

Houd de microSD-kaart bij de bovenrand vast en plaats de kaart zo dat de contacten naar de achterkant van het apparaat zijn gericht, steek de kaart vervolgens langzaam in de microSD-kaartslot totdat deze vastklikt.

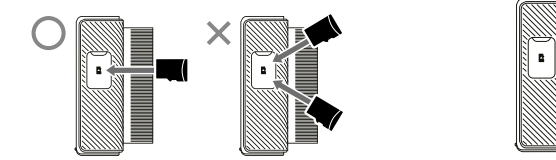

WAARSCHUWING
Plaats de microSD-kaart niet in een hoek. Dit kan schade veroorzaken.

Verwijderen van de microSD-kaart

Druk de bovenste rand van de microSD-kaart langzaam in tot u een klik hoort (1). De stop wordt losgelaten. Trek de microSD kaart uit (2).



Speciale bijlage

Om video opgenomen op dit toestel na te kijken of om de instellingen uit te oefenen mag U exclusieve bijlage "Dash Camera Connect" gebruiken voor iPhone of smartfonen met Android™ bestuur systeem. Om dit bijlage te gebruiken het is nodig eerst een draadloze verbinding tussen dit toestel en iPhone/Android™ smartfoon te oprichten.

- (1) Schakel het draadloze verbinding functie op een toestel in -> **Toestel instellingen.**
- (2) Gebruik iPhone of Android™ smartfoon om dit toestel te kiezen voor draadloze verbinding verbinding. SSID naam (naam van toegang punt) en het wachtwoord van dit toestel mag U controleren op draadloze verbinding instellingen scherm.

- Alleen een iPhone/Android™ smartfoon mag worden aangeschakeld tot dit toestel tegelijkertijd. Bij het aanschakelen van de tweede toestel de eerste aangeschakelde toestel gaat uit.
- Bij draadloze verbinding het uitvoeren van enkele operaties met dit toestel is onmogelijk. Als men tijdens draadloze verbinding een functionele toets drukt, op het scherm verschijnt een melding met een voorstel om draadloze verbinding te ontbreken. Als U [Ja] kiest, dan draadloze verbinding zal onderbroken zijn en het werk met dit toestel zal mogelijk zijn.
- U mag SSID name van dit toestel veranderen in gebruik genomen een speciale bijlage "Dash Camera Connect". Neemt U in beschikking, ofschoon, dat bij het formatten van SD-kaart de SSID-name komt terug tot standaardinstellingen.
- Om bijlage te vinden, druk in in een zoek rij "Dash Camera Connect".

Het controle van de set van de levering



Installeren van het apparaat

Vereiste plaats van installatie op de voorruit

- Bij het installeren van het apparaat aan de binnenkant van de voorruit van de auto, moet de installatiepositie voldoen aan de volgende voorwaarden.
 - Een positie waarbij het gehele apparaat zich binnen 20% van de bovenrand van de voorruit bevindt (een bereik binnen 20% van de werkelijke lengte, met uitzondering van onderdelen die de weerstrips in carrosserieverbindingen, bekledingen, enz overlappen, en verborgen onderdelen) of in de schaduw van de achteruitkijkspiegel wanneer deze vanaf de bestuurdersstoel wordt bekeken.
 - Houd er rekening mee dat de bovenstaande waarde van 20% een geschatte waarde is. Installeer het apparaat in overeenstemming met de wet- en regelgeving van uw land.
 - De plaats waar de objectief van het apparaat zich bevindt in het gebied waar het glas met ruitenwissers wordt schoongeveegd.
 - De plaats waar de objectief van het apparaat niet boven de zonnepiek en zwarte keramische lijnen/zwart keramisch patroon hangt.
 - De positie waarin het apparaat horizontaal naar voren en links naar rechts gericht is.
 - De positie waarin de stroomkabel zonder buitensporige inspanning kan worden omgelegd.

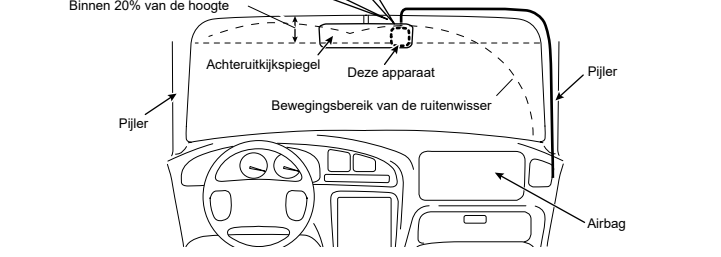
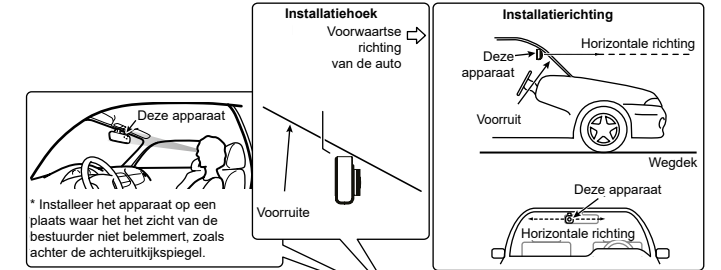

BELANGRIJKE INFORMATIE
Installeer het apparaat op de gespecificeerde plaats van installatie om een veilig zichtveld bij het rijden te waarborgen en de functionaliteit van het apparaat volledig te realiseren. Pioneer is niet aansprakelijk voor enige schade als gevolg van installatie of gebruik van het product.

1 Reinig het installatiegebied

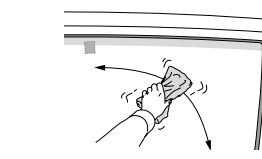

2 Installeer het apparaat

- 1: Bevestig de voorruit houder aan de hoofdblok.
- 2: Stel het apparaat in op de opgegeven plaats door de lensrichting zo aan te passen dat het beeld horizontaal is.

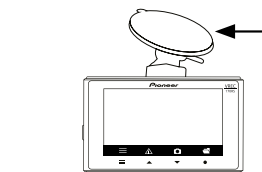

WAARSCHUWING

- Zorg ervoor dat het oppervlak van de voorruit schoon en droog is voordat u de houder bevestigt.
- Druk de zuignap van de houder stevig tegen het glas.
- Installeer de houder niet zelf. Gebruik het altijd verbonden met de Dash Camera.
- Raak het LCD-oppervlak niet aan.
- Installeer het apparaat stevig zodat het er niet af valt.
- Onjuiste installatie kan ertoe leiden dat het apparaat tijdens het rijden valt en een ongeluk veroorzaakt.
- Controleer de sterkte van de installatie van tijd tot tijd.
- Om te voorkomen dat de op de voorruit gemonteerde houder losraakt, kunt u de veiligheidsriem (meegeleverd in de doos) bevestigen.

Draadloze verbinding

- Ingebouwd module (voor aanschakeling van iOS/Android bijlage) 802.11b/g/n
- Uitgang vermogen: max + 17 dBm
- Omvang van frequenties: 2400 – 2483 MGz

3 Leg de kabel

Leid de stroomkabel vanaf de passagierszijde.

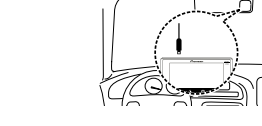

De wijze van aansluiting van de voeding is afhankelijk van het type. -> «**Het aansluiten van de stroomkabel**»

4 Zet de motor van de auto aan om het scherm van de opgenomen afbeelding te activeren

Opmerking
Op het moment van aankoop wordt een beschermfilm aan de objectief van het apparaat bevestigd. Verwijder deze film.

Het aansluiten van de stroomkabel op de sigarettenaansteker

Steek de kabelstekker volledig in de accessoire-aansluiting van het voertuig. (De locatie van dit stopcontact is afhankelijk van het voertuig).



WAARSCHUWING

Onmiddellijk na het gebruik van de sigarettenaansteker is het hulpstuk erg warm. Als u de stroomkabel van de sigarettenaansteker aansluit op het stopcontact dat nog niet is afgekoeld, kan de kabelplug smelten of kortsluiting veroorzaken. Wacht tot het stopcontact is afgekoeld voordat de stroomkabel van de sigarettenaansteker wordt aangesloten.

Informatie voor gebruikers over verzameling, recycling en batterijverwerking



Deze tekens op toestellen, verpakking en/of begeleidende documentatie betekenen dat afgewerkte elektrische en elektronische toestellen en batterijen moeten particulier verwerkt worden en niet samen met thuis afval. Voor dergelijke sortering, herhaalde gebruik en verwerking van oude producten, breng die, a.u.b., naar werkende verzamelingspunt in overeenstemming met de eisen van lokale wetgeving. Correcte recycling van deze producten en batterijen zal kostbare grondstoffen helpen te bezuinigen en ook voorkomen potentiële negatieve aanpak op mens gezondheid en milieu, die kunnen ontstaan als een resultaat van niet dergelijke afval's recycling. Voor toevoegende informatie over verzameling en verwerking van oude producten wendt U zich tot lokale gemeente, dienst van afval recycling of het punt van het product verkopen. Deze tekens zijn exclusief toegepast op het terrein van Europese Unie. Voor de landen die niet in Europese Unie deel nemen: Bij het noodzaak van dit product recycling wendt U zich tot lokale gemeenten of dealers voor het krijgen van informatie over dergelijke recycling methode.

AAANDACHT

- Bij incorrecte vervanging van batterij er bestaat een gevaar van ontploffing. Te vervangen exclusief met hetzelfde of gelijkwaardige batterij.
- Batterij te beschermen tegen aanpak van hoge of extreem lage temperaturen tijdens gebruik, opslag en transporteren.
- Het is verboden te branden, houden dichtbij hete verwarmingstoestel of mechanisch batterij te vernietigen of die snijden omdat dit kan leiden tot ontploffing.
- Grafische teken op product betekent bron van gelijkstroom.

WAARSCHUWING

- Batterijen (accu blok of geïnstalleerde batterijen) moeten niet onderworpen worden aan bronnen van overdadige warmte, zoals zon stralen, brand en z.v.

- SD, microSD en het logo microSDHC zijn de handelsmerken van het bedrijf SD-3C LLC.
- EU conformiteit's etikettering
- "Apple" - is een handelsmerk van Apple, Inc., geregistreerde in VSA en in andere landen.
- iOS is een handelsmerk of geregistreerd handelsmerk van Cisco in de Verenigde Staten en andere landen.
- Android is een handelsmerk van Google LLC.



Nombres de las piezas

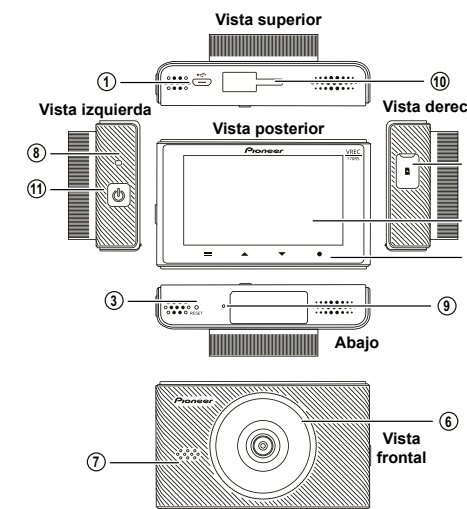

- 1 Puerto de alimentación**
Conecte el cable de alimentación al mechero de coche
- 2 Ranura para tarjeta microSD**
Tarjetas de memoria microSD de hasta 32 GB
- 3 Botón Reset (reinicio)**
Al pulsar este botón con la punta de un bolígrafo, se reinicia el dispositivo.
- 4 LCD**
- 5 Botones de función**
- 6 Objetivo**
- 7 Altavoz**
- 8 Indicador de sistema**
- 9 Micrófono**
- 10 Punto de fijación con soporte de succión**
- 11 Botón de encendido/apagado**

Indicación del estado

La indicación del estado muestra el estado de funcionamiento del dispositivo.

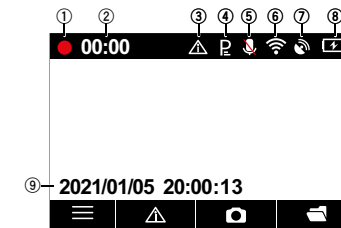

- 1 Grabación en curso**
- 2 Tiempo de grabación transcurrido**
- 3 Grabación de eventos**
- 4 Modo de estacionamiento**
- 5 Grabación de audio**
- 6 Estado de la conexión inalámbrica**
- 7 Estado de la recepción de la señal GPS**
- 8 Estado de la alimentación**
- 9 Fecha / Hora / velocidad del vehículo**

Indicación de estado del sistema

El indicador del sistema muestra el estado de funcionamiento del dispositivo.

Indicador de sistema	Visualización del menú	Grabación normal	Grabación de eventos	Ha ocurrido un error (entre otras cosas, es posible que la tarjeta microSD no esté insertada).
Se ilumina en verde	—	○	—	—
Se ilumina en rojo	—	—	○	—
Rojo intermitente	—	—	—	○
No se enciende	○	—	—	—

Botones de función

Las funciones de los botones de función se indican con los iconos que aparecen en la parte inferior de la pantalla. Las funciones de los botones dependerán de la visualización en pantalla. (Los iconos no se muestran en algunas pantallas). Al mantener pulsado el botón de función  en la pantalla de reproducción o en la pantalla de MENÚ, se vuelve a la pantalla anterior.

Grabación

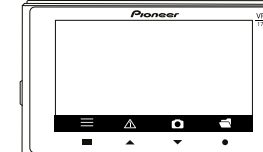

- 1 Pantalla del menú principal**
- 2 Grabación manual de eventos (Event Recording)**
- 3 Toma de fotografías**
- 4 Reproducción de medios grabados**

Durante la reproducción

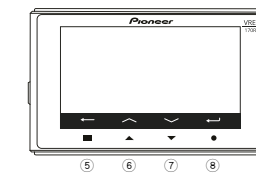

- 5 Volver al menú anterior**
- 6 Archivo anterior**
- 7 Siguiente archivo**
- 8 Confirmar**

En la pantalla del MENÚ

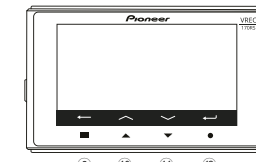

- 9 Volver**
- 10 Arriba**
- 11 Abajo**
- 12 Confirmar**

Instalación y extracción de la tarjeta microSD™

Apague el dispositivo antes de instalar o extraer la tarjeta microSD.

Instalación de la tarjeta microSD

Sostén la tarjeta microSD por el borde superior, colócala de manera que los terminales estén orientados hacia la parte posterior del dispositivo, e insértala lentamente en la ranura de la tarjeta microSD hasta que oigas un clic.

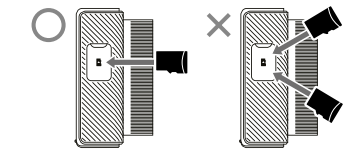

PRECAUCIÓN
No inserte la tarjeta microSD en ángulo. Esto puede causar daños.

Extracción de la tarjeta microSD

Presiona lentamente el borde superior de la tarjeta microSD hasta que oigas un clic (1). La cerradura será liberada. Extrae la tarjeta microSD (2).

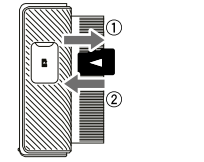

Aplicación especial

La aplicación exclusiva "Dash Camera Connect" se puede utilizar en el iPhone o el smartphone Android™ para comprobar el vídeo grabado en este dispositivo o realizar ajustes en la pantalla del iPhone o el smartphone Android™. Para utilizar esta aplicación, se debe establecer previamente una conexión inalámbrica entre este dispositivo y el smartphone iPhone/Android™.

- 1** Active la función conexión inalámbrica de este dispositivo. → **Configuraciones de este dispositivo**
- Tenga en cuenta que el « 20% » descrito anteriormente es una estimación aproximada. Por favor, instala el dispositivo de acuerdo con las leyes y regulaciones de tu país.
- 2** Utilice el smartphone iPhone o Android™ para seleccionar este dispositivo como dispositivo de conexión inalámbrica. El nombre SSID (nombre del punto de acceso) y la contraseña de este producto se pueden comprobar en la pantalla de configuraciones de conexión inalámbrica.

- Solo se puede conectar un smartphone iPhone/Android™ a este dispositivo al mismo tiempo. Al conectar un segundo dispositivo, el primer dispositivo conectado se desconectará.

- Mientras se establece una conexión inalámbrica, no se puede realizar ninguna operación en este dispositivo. Al pulsar el botón de función mientras hay una conexión inalámbrica, se mostrará un mensaje solicitando que se interrumpa la conexión inalámbrica. Si selecciona [SI], la conexión inalámbrica se desconectará y se activarán las operaciones en este dispositivo.

- Puede cambiar el nombre SSID de este dispositivo mediante la aplicación exclusiva "Dash Camera Connect". Sin embargo, tenga en cuenta que al formatear la tarjeta SD, el nombre SSID vuelve a su configuración predeterminada.

- Para buscar la aplicación, introduce el término de búsqueda "Dash Camera Connect" en la barra de búsqueda.

Dash Camera Connect

Compruebe los accesorios



Unidad principal x1



Soporte de succión x1



Cable de alimentación del mechero de coche 3.5 m x1

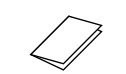

Guía de iniciación rápida x1

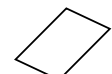

Garantía x1

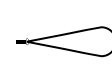

Correa de seguridad x1

Instalación del dispositivo

Posición especificada de instalación en el parabrisas delantero

Al instalar el dispositivo en el interior del parabrisas delantero, instálelo en el automóvil en una posición que cumpla con las siguientes condiciones.

- Una posición en la que todo el dispositivo se encuentre dentro del 20% del borde superior de la altura del parabrisas delantero (rango dentro del 20% de la longitud real, excluyendo las partes que se superponen a los protectores contra la intemperie, las molduras, etc. y las partes enmascaradas) o se encuentra a la sombra del espejo retrovisor visto desde el asiento del conductor.
- Una posición en la que el « 20% » descrito anteriormente es una estimación aproximada. Por favor, instala el dispositivo de acuerdo con las leyes y regulaciones de tu país.
- Una posición en la que la parte del objetivo del dispositivo se encuentre dentro de la zona de limpieza del limpiaparabrisas.
- Una posición donde el objetivo del dispositivo no esté por encima de la visera parasol y las líneas de cerámica negra/patrón de cerámica negra.
- Una posición donde el dispositivo está orientado en dirección horizontal hacia el frente y de izquierda a derecha.
- Una posición donde el cable de alimentación se puede colocar sin esfuerzo.

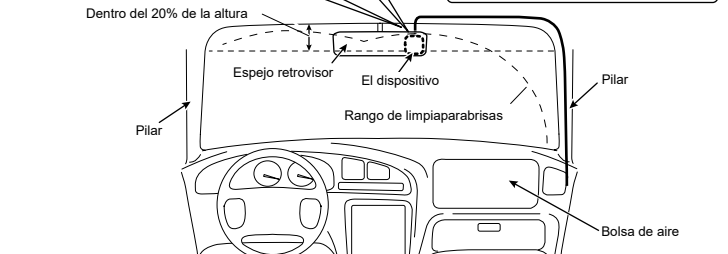
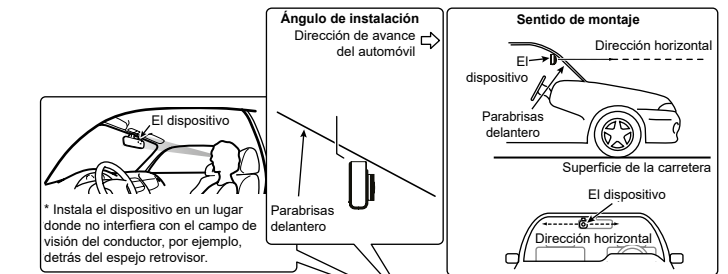

IMPORTANTE

Instala siempre el dispositivo en la posición de instalación especificada para garantizar un campo de visión seguro mientras conduce y para obtener el máximo rendimiento del dispositivo. Pioneer no se hace responsable de ningún daño debido a la instalación o uso del producto.

1 Limpiar el área de instalación

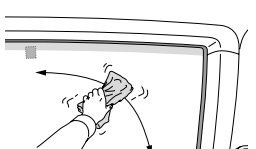

2 Instala el dispositivo

- 1:** Fija el soporte de succión a la unidad principal
- 2:** Instala el dispositivo en la posición especificada en el parabrisas delantero, ajustando el sentido del objetivo para que la imagen sea horizontal.

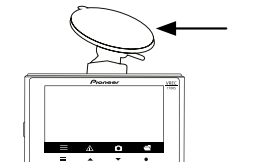

PRECAUCIÓN

- Asegúrese de que la superficie del parabrisas delantero esté limpia y seca antes de colocar el soporte.
- Presiona firmemente la ventosa del soporte de succión instalado en el parabrisas.
- No instale la base por sí sola. Úsela siempre conectada con la Dash Camera.
- No toques la superficie del LCD.
- Instala firmemente el dispositivo para que no se caiga. Si la instalación es incorrecta, puede que se caiga mientras conduce y cause un accidente. Revisa el estado de la instalación de vez en cuando.
- Para evitar que se suelte el soporte montado en el parabrisas, puede colocar la correa de seguridad (incluida en la caja).

Conexión inalámbrica

- Módulo integrado (para conexión de aplicaciones iOS/Android) 802.11b/g/n
- Potencia máxima de salida: +17 dBm
- Banda de frecuencias: 2400 - 2483 MHz

3 Coloca el cable

Coloca el cable de alimentación en el lado del asiento del pasajero.

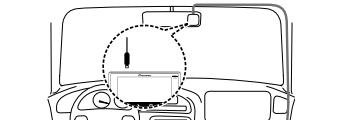

Conecta la fuente de alimentación dependiendo de su tipo. → « **Conexión del cable de alimentación** »

4 Enciende el motor del automóvil para activar la pantalla de la imagen que se está grabando

Nota
En el momento de la compra, se coloca una película protectora en el objetivo del dispositivo. Retira esta película.

Conexión del cable de alimentación

Conexión del cable de alimentación al mechero de coche

Inserta completamente el enchufe del cable en la toma de accesorios del automóvil. (La ubicación de este enchufe depende del vehículo en particular.)

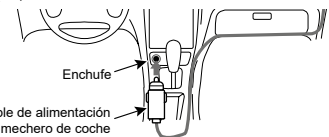

PRECAUCIÓN

Después de usar el mechero de coche, el enchufe del accesorio está muy caliente. Si el cable de alimentación del mechero de coche se conecta a un enchufe que aún no se ha enfriado, el enchufe del cable puede fundirse o sufrir un cortocircuito. Espera a que el enchufe del accesorio se enfríe antes de conectar el cable de alimentación del mechero de coche.

Información para los usuarios sobre la recogida y disposición de equipos viejos y baterías usadas

(Símbolo del equipamiento)



(Ejemplos de símbolos para las baterías)



Estos símbolos en los productos, embalajes y/o documentos adjuntos significan que los productos eléctricos y electrónicos usados y las baterías no deben mezclarse con los residuos domésticos generales.

Para el tratamiento adecuado, la recuperación y el reciclaje de los productos viejos y las baterías usadas, por favor, lívalos a los puntos de recogida aplicables de acuerdo con su legislación nacional.

Al eliminar correctamente estos productos y baterías, contribuirá a ahorrar valiosos recursos y a evitar los posibles efectos negativos sobre la salud humana y el medio ambiente que podrían derivarse de una gestión inadecuada de los residuos.

Para más información sobre la recogida y el reciclaje de productos y baterías viejos, póngase en contacto con el ayuntamiento de su localidad, con el servicio de recogida de residuos o con el punto de venta donde compró los artículos. Estos símbolos sólo son válidos en la Unión Europea.

Para los países fuera de la Unión Europea:
Para deshacerse de estos artículos, póngase en contacto con las autoridades locales o con el distribuidor y solicite información sobre el método correcto de disposición final.

¡ATENCIÓN!

- Existe peligro de explosión si la batería se sustituye de forma incorrecta. Reemplace la batería sólo por una del mismo tipo o equivalente.
- No exponga la batería a temperaturas extremas altas o bajas durante su uso, almacenamiento o transporte.
- Está prohibido arrojar la batería al fuego o una estufa caliente, así como destrozarla mecánicamente o cortarla, ya que esto puede provocar una explosión.
- El símbolo gráfico  que figura en el producto significa corriente continua.

ADVERTENCIA

- Las baterías (el paquete de baterías o las baterías instaladas) no deben exponerse a fuentes de calor intenso como el sol, el fuego o similares.

• SD, microSD y el logotipo de microSDHC son marcas comerciales de SD-3C LLC.

• Marcado de conformidad de la UE.



• iPhone es una marca de Apple Inc. registrada en Estados Unidos y otros países.

• iOS es una marca comercial o registrada de Cisco en Estados Unidos y otros países.

• Android es una marca comercial de Google LLC.

Nomes de peças

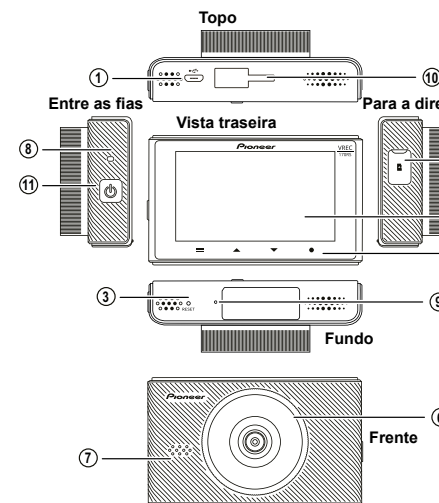

- 1 **Conector de força**
Conecte o cabo de alimentação na tomada do isqueiro
- 2 **Slot para cartão microSD**
Capacidade do cartão microSD de até 32 GB
- 3 **Botão de reinicialização (Reset)**
Para reiniciar o dispositivo, pressione este botão com a ponta de uma caneta esferográfica.
- 4 **Tela LCD**
- 5 **Botões funcionais**
- 6 **Lente**
- 7 **Alto falante**
- 8 **Indicador do sistema**
- 9 **Microfone**
- 10 **Ponto de conexão do suporte com ventosa**
- 11 **Botão ligar/desligar**

Display de estado

O display de estado mostra o estado de funcionamento do dispositivo.



- 1 Gravação em andamento
- 2 Tempo de gravação decorrido
- 3 Estado da gravação do evento
- 4 Modo de estacionamento
- 5 Gravação do som
- 6 Estado da conexão ligação sem fios
- 7 Estado de recepção do sinal GPS
- 8 Estado de alimentação
- 9 Data / Hora / Velocidade do veículo

Exibição no indicador do sistema

O indicador do sistema mostra o estado de funcionamento do dispositivo.

Indicador do sistema	Exibição do menu	Gravação normal	Gravação do evento	Ocorreu um erro (incluindo nenhum cartão microSD inserido)
Luz verde acesa	—	○	—	—
Luz vermelha acesa	—	—	○	—
Vermelho piscando	—	—	—	○
O indicador não está aceso	○	—	—	—

Botões funcionais

As funções dos botões funcionais são mostradas como ícones na parte inferior da tela. As funções destes botões dependem da janela na tela exibida (em algumas janelas de vista, os ícones não são exibidos.) Pressione e segure o botão funcional na tela de reprodução ou MENU para retornar à tela anterior.

Gravação

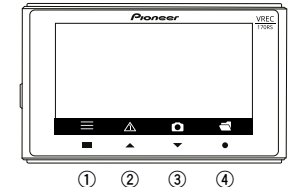

- 1 Display do menu principal
- 2 Gravação manual de eventos (Gravação de eventos)
- 3 Tirar uma foto
- 4 Reprodução do suporte gravado

Durante a reprodução

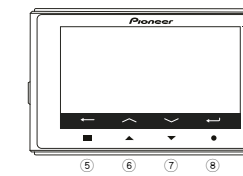

- 5 Voltar para o menu anterior
- 6 Arquivo anterior
- 7 Próximo arquivo
- 8 Confirmar

No display do MENU

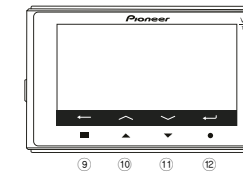

- 9 Para trás
- 10 Para cima
- 11 Para baixo
- 12 Confirmar

Inserir e remover um cartão microSD™

Desligue o dispositivo antes de inserir ou remover o cartão microSD.

Inserir um cartão microSD

Levando o cartão microSD para a borda superior, posicione o cartão de modo que seus contatos estejam virados para a relaguarda do dispositivo, e, em seguida, insira o cartão lentamente no slot de cartão microSD até que ele se encaixe no lugar.

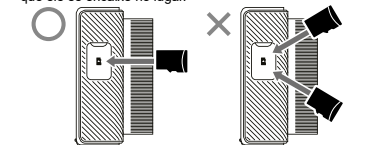

ATENÇÃO
Não insira o cartão microSD num canto. Isto pode causar danos.

Remover um cartão microSD

Pressione lentamente na borda superior do cartão microSD até ouvir um clique (1). A tampa vai soltar-se. Remover o cartão microSD (2).

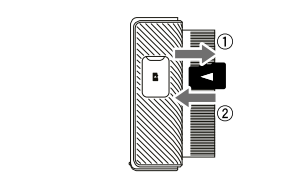

Aplicativo especial

Poderá usar um aplicativo exclusivo "Dash Camera Connect" para smartphones iPhone ou Android™ para visualizar vídeos gravados pelo dispositivo ou para fazer ajustes. Antes usar este aplicativo, é necessário estabelecer uma ligação sem fios entre o dispositivo e um iPhone/Android™.

- 1 Ligue a função ligação sem fios no dispositivo → **Configurações do dispositivo.**
- 2 Use um iPhone ou um Android™ para selecionar esta unidade como um dispositivo de ligação sem fios. O SSID (nome do ponto de acesso) e a senha desta unidade podem ser verificados na tela de configurações do ligação sem fios.

- Apenas um smartphone iPhone/Android™ pode ser conectado ao dispositivo por vez. Ao conectar um segundo dispositivo, o primeiro dispositivo será desconectado.
- Quando conectado via ligação sem fios, é impossível realizar nenhuma operação com o dispositivo. Ao pressionar um botão funcional durante a conexão via ligação sem fios, uma mensagem aparecerá na tela solicitando que a conexão ligação sem fios seja encerrada. Ao selecionar [Sim], a ligação sem fios será encerrada e a operação com este dispositivo será permitida.
- Você pode alterar o SSID do dispositivo usando o aplicativo especial "Dash Camera Connect". Observe, entretanto, que a formatação do cartão SD reverte o SSID para as configurações padrão.
- Para pesquisar o aplicativo, digite "Dash Camera Connect" na barra de pesquisa.

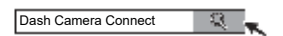

Verificar a integridade da entrega

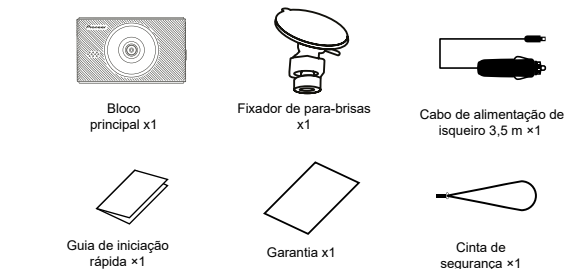

Instalação do dispositivo

Posição de instalação exigida no para-brisa

- Ao instalar o dispositivo no interior do para-brisa do veículo, a posição de instalação deve satisfazer as seguintes condições.
- A posição na qual o dispositivo inferior fica em 20% da borda superior do para-brisa (o intervalo entre 20% do comprimento real, com exceção das partes que se sobrepõem as tiras para a proteção contra os agentes atmosféricos e as conexões do corpo, revestimentos, etc., bem como componentes ocultos), ou na sombra de espelho de vista traseira, se visto a partir do assento do motorista.
- Note-se que o valor acima em 20% é aproximadamente estimado. Instale o dispositivo de acordo com as leis e regulamentos de seu país.
- Posição em que a lente do dispositivo está localizada na área de limpeza do vidro com os limpadores de para-brisa.
- Posição em que a lente do dispositivo não ultrapasse o para-sol e as linhas de cerâmica preta/desenho de cerâmica preta.
- Posição em que o dispositivo está virado horizontalmente para a frente e da esquerda para a direita.
- Posicione onde o cabo de alimentação pode ser colocado sem estresse excessivo.

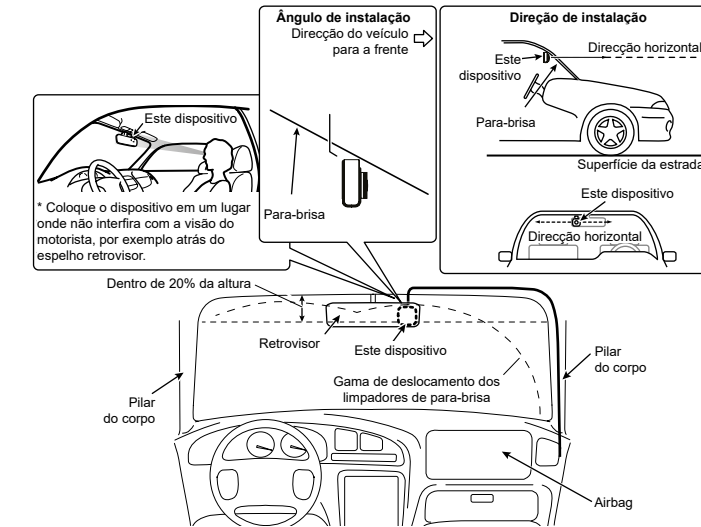

INFORMAÇÃO IMPORTANTE

Instalar o dispositivo num local de instalação designado para garantir um campo de visão seguro durante a condução e a plena implementação da funcionalidade do dispositivo. A Pioneer não se responsabiliza por quaisquer danos, devido à instalação ou uso do produto.

1 Limpe a área de instalação

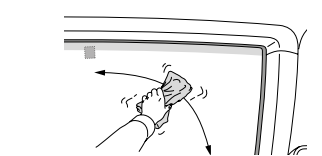

2 Instale o dispositivo

- 1: Prenda o suporte do para-brisa à unidade principal.
- 2: Coloque o dispositivo no lugar designado ajustando a direção da lente de modo que a imagem seja horizontal.

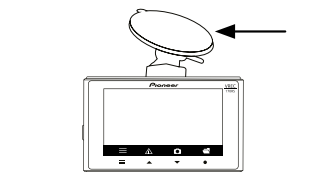

ATENÇÃO

- Certifique-se de que a superfície do vidro pára-brisas dianteiro está limpa e seca antes de instalar o suporte.
- Pressione a ventosa do suporte do para-brisa firmemente contra o vidro.
- Não instale o suporte sozinho. Use-o sempre conectado com a Câmara de Tablier.
- Não toque na superfície do LCD.
- Instale o dispositivo firmemente para que não caia. Se o dispositivo não estiver instalado corretamente, ele pode cair durante a condução e causar um acidente.
- Verifique a resistência da instalação de vez em quando.
- Para evitar que o suporte instalado no vidro pára-brisas se solte, pode prender a cinta de segurança (incluída na caixa).

Ligação sem fios

- Módulo integrado (para conectar o aplicativo iOS/Android) 802.11b/g/n
- Potência de saída: máx. + 17 dBm
- Faixa de frequência: 2.400 - 2.483 MHz

3 Passe o cabo

Passo o cabo de alimentação do lado do banco do passageiro.

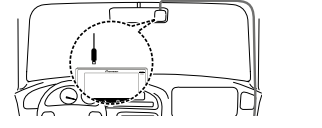

O modo de ligação da fonte de alimentação depende do tipo de fonte de alimentação. → «Conectar o cabo de alimentação»

4 Ligue o motor do veículo para activar a tela de gravação de imagem

Nota

No momento de compra, a lente do dispositivo está equipada com um filme de proteção. Retire este filme.

Conectando o cabo de alimentação

Conectar o cabo de energia ao isqueiro

Inserir completamente o cabo no soquete de acessórios do veículo. (A localização deste soquete é específica do veículo.)

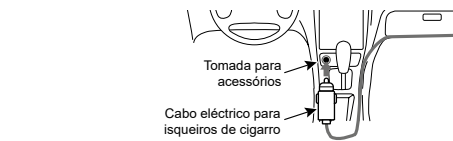

ATENÇÃO

Imediatamente após o uso do isqueiro, a tomada de acessórios é muito quente. Se o cabo de alimentação do acendedor de cigarros estiver conectado a uma tomada que ainda não esfriou, o plugue do cabo pode ficar solto ou em curto-circuito. Antes de conectar o cabo de energia para a tomada de isqueiro, espere que o acessório se esfrie.

Informações para usuários sobre coleta e descarte de equipamentos antigos e baterias usadas

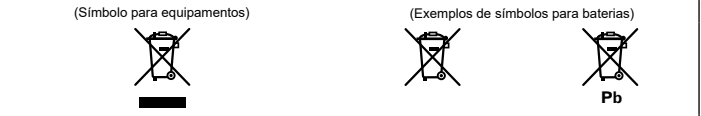

Esses símbolos nos produtos, embalagens e/ou nos documentos anexos significam que baterias e produtos elétricos e eletrônicos usados não devem ser misturados com o lixo doméstico comum.

Para tratamento adequado, recuperação e reciclagem de produtos antigos e baterias usadas, leve-os aos pontos de coleta apropriados, de acordo com a legislação nacional.

Ao descartar esses produtos e baterias corretamente, ajudará a economizar recursos valiosos e a prevenir quaisquer efeitos negativos potenciais sobre a saúde humana e o meio ambiente que poderiam surgir do manuseio inadequado de resíduos.

Para obter mais informações sobre a coleta e a reciclagem de produtos e baterias antigos, entre em contato com a prefeitura local, o serviço de coleta de lixo ou o ponto de venda onde adquiriu os itens.

Estes símbolos são válidos apenas na União Europeia.

Para países fora da União Europeia: Se precisa descartar esses itens, entre em contato com as autoridades locais ou revendedor e pergunte sobre o método correto de descarte.

ATENÇÃO

- Haverá perigo de explosão se a bateria for substituída incorretamente. Substitua apenas pelo mesmo tipo ou equivalente.
- Não exponha a bateria a temperaturas extremas altas ou baixas durante o uso, armazenamento ou transporte.
- Não jogue a bateria no fogo ou em um forno quente, nem amasse mecanicamente ou corte a bateria, pois pode causar uma explosão.
- O símbolo gráfico colocado no produto significa corrente contínua.

AVISO

- As baterias (bloco de baterias ou baterias instaladas) não devem ser expostas a calor excessivo, como luz do sol, fogo ou algo semelhante.

• SD, microSD e o logotipo microSDHC são marcas comerciais da SD-3C LLC.

• Marcação de conformidade da UE.

• Apple é uma marca comercial da Apple Inc., registrada nos Estados Unidos e em outros países.

• iOS é uma marca comercial ou marca registrada da Cisco nos Estados Unidos e noutros países.

• Android é uma marca comercial da Google LLC.