



VREC-DZ700DC

DASH CAMERA

CAMÉRA EMBARQUÉE

Quick Start Guide

Guide de démarrage rapide

PIONEER CORPORATION
28-8, Honkomagome 2-chome, Bunkyo-ku,
Tokyo 113-0021, Japan

PIONEER ELECTRONICS (USA) INC.
P.O. Box 1540, Long Beach, California 90801-1540, U.S.A.
TEL: (800) 421-1404

This guide is intended to guide you through the basic functions of this unit. For details, please refer to the Owner's manual stored on the website.

<https://www.pioneerelectronics.com>

in Canada

<https://www.pioneerelectronics.ca>

Ce guide est destiné à vous guider à travers les fonctions de base de cette unité. Pour plus de détails, veuillez consulter le mode d'emploi stocké sur le site Web.

<https://www.pioneerelectronics.com>

au Canada

<https://www.pioneerelectronics.ca>

English

User Information

Alteration or modifications carried out without appropriate authorization may invalidate the user's right to operate the equipment.

Note

This equipment has been tested and found to comply with the limits for a Class B digital device, pursuant to Part 15 of the FCC Rules. These limits are designed to provide reasonable protection against harmful interference in a residential installation. This equipment generates, uses and can radiate radio frequency energy and, if not installed and used in accordance with the instructions, may cause harmful interference to radio communications. However, there is no guarantee that interference will not occur in a particular installation. If this equipment does cause harmful interference to radio or television reception, which can be determined by turning the equipment off and on, the user is encouraged to try to correct the interference by one or more of the following measures:

- Reorient or relocate the receiving antenna.
- Increase the separation between the equipment and receiver.
- Connect the equipment into an outlet on a circuit different from that to which the receiver is connected.
- Consult the dealer or an experienced radio/TV technician for help.

Changes or modifications not expressly approved by the party responsible for compliance could void the user's authority to operate the equipment.

This device complies with Part 15 of the FCC Rules. Operation is subject to the following two conditions:

- (1) this device may not cause harmful interference, and
- (2) this device must accept any interference received, including interference that may cause undesired operation.

This equipment complies with FCC radiation exposure limits set forth for an uncontrolled environment. This equipment shall be installed and operated with minimum distance 20cm between the radiator & body.

This device contains license-exempt transmitter(s)/receiver(s) that comply with Innovation, Science and Economic Development Canada's license-exempt RSS(s). Operation is subject to the following two conditions:
(1) This device may not cause interference.
(2) This device must accept any interference, including interference that may cause undesired operation of the device.

This equipment complies with IC exposure limits set forth for an uncontrolled environment. This equipment shall be installed and operated with minimum distance 20cm between the radiator & body.
FEDERAL COMMUNICATIONS COMMISSION
SUPPLIER'S DECLARATION OF CONFORMITY
Product Name: DASH CAMERA
Model Number: VREC-DZ700DC
Responsible Party Name: PIONEER ELEC-TRONICS (USA) INC.
SERVICE SUPPORT DIVISION
Address: 2050 W. 190TH STREET, SUITE 100, TORRANCE, CA 90504, U.S.A.
Phone: 1-800-421-1404
URL: <https://www.pioneerelectronics.com>

After-sales service for Pioneer products

Please contact the authorized Pioneer dealer from which you purchased this unit or an authorized Pioneer service company for aftersales service or questions you may have about the product. You may contact Pioneer directly as follows:

Do not ship your unit in for repair without contacting Pioneer first. Units sent without a return authorization number will be refused.

USA & CANADA

Pioneer Electronics (USA) Inc.
CUSTOMER SUPPORT DIVISION
P.O. Box 1760
Long Beach, CA 90801-1760 U.S.A.
800-421-1404

For warranty information, please see the Limited Warranty sheet included with this unit.

Visit our website

U.S.:

<https://www.pioneerelectronics.com>

Canada:

<https://www.pioneerelectronics.ca>

- Learn about product updates (such as firmware updates) for your product.
- Register your product.
- Access owner's manuals, spare parts information, service information, and much more.

Safety Precautions

Certain country, state and provincial laws may prohibit or restrict the placement and use of this product in your vehicle. Please comply with all applicable laws and regulations regarding the use, installation and operation of this product. It is the user's responsibility to comply with all applicable laws, rules, regulations and ordinances.

⚠ WARNING

- Do not install this product in your vehicle if its location or use would obstruct the driver's clear view of the road or the operation of any vehicle airbag. It is also the driver's responsibility to know and comply with the laws, rules, and regulations of the driving location, including, for example, passenger privacy rights, and not to use the device in any location where its installation or use is prohibited.

⚠ WARNING

- Do not allow this product to come into contact with liquids. Electrical shock could result. Also, damage to the product, smoke, and overheating could result from contact with liquids.

Before using this product, be sure to read and fully understand the following safety information:

- Do not operate this product if doing so will divert your attention in any way from the safe operation of your vehicle. Always observe safe driving rules and follow all existing traffic regulations. If you experience difficulty in operating this product or reading the display, park your vehicle in a safe location and apply the parking brake before making the necessary adjustments.
- Certain functions (such as viewing of screen and certain button operations) offered by this product could be dangerous (possibly resulting in serious injury or death) and/or unlawful if used while driving. Screen display is disabled for this product while the vehicle is moving.

Precautions before connecting the system

⚠ WARNING

- Firmly install this product so it does not fall off the inside of the front windshield. If this product is not firmly installed, it may fall off the windshield while driving and cause an accident. Periodically inspect this product.
- Pioneer recommends that only authorized service company personnel, who have special training and

experience in mobile electronics, set up and install this product.

- Secure all wiring with cable clamps or electrical tape. Do not allow any bare wiring to remain exposed.

Precautions before installation

⚠ WARNING

- Do not install this product where it may
 - (i) obstruct the driver's vision,
 - (ii) impair the performance of any of the vehicle's operating systems or safety features, including airbags, hazard lamp buttons or
 - (iii) impair the driver's ability to safely operate the vehicle.
- Never install this product in front of or next to the place in the dashboard, door, or pillar from which one of your vehicle's airbags would deploy. Please refer to your vehicle's owner's manual for reference to the deployment area of the frontal airbags.

⚠ CAUTION

- To ensure proper installation, be sure to use the supplied parts in the manner specified. If any parts are not supplied with this product, use compatible parts in the manner specified after you have the parts' compatibility checked by your dealer. If parts other than supplied or compatible ones are used, they may damage internal parts of this product or they may work loose and the product may become detached.
- Do not install this product in places subject to high temperatures or humidity, such as:
 - Places close to a heater, vent or air conditioner.
 - Places that may be exposed to rain, such as close to the door.

Part Names

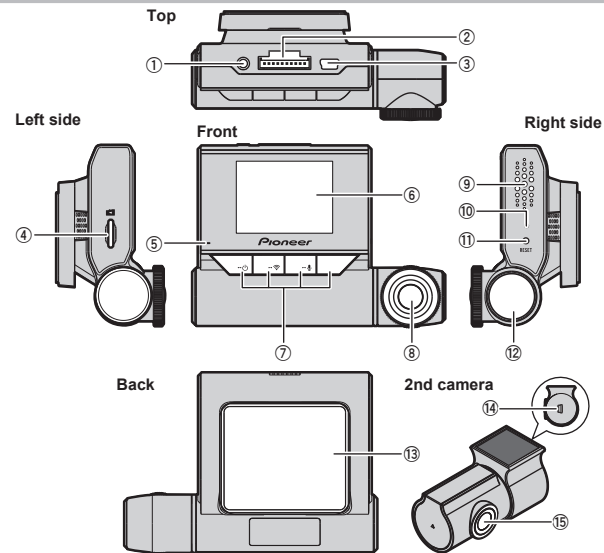

- | | |
|---|---|
| <p>① AV Output Terminal
Connect the power cable and AV cable.</p> <p>② Power Port
Connect the power cable and AV cable.</p> <p>③ 2nd Camera Connection Terminal
Connect to the 2nd camera connection terminal (14) using the 2nd camera connection cable.</p> <p>④ microSD Card Slot</p> <p>⑤ System Indicator</p> <p>⑥ LCD</p> <p>⑦ Function Buttons</p> <p>⑧ Lens</p> | <p>⑨ Speaker</p> <p>⑩ Microphone</p> <p>⑪ Reset Button
Press this button with the tip of a ballpoint pen to reset this product.</p> <p>⑫ Angle Adjustment Jog Dial
The angle of the lens can be adjusted by turning this dial.</p> <p>⑬ Mounting Bracket</p> <p>⑭ Connection Terminal</p> <p>⑮ Lens</p> |
|---|---|

Status Display

The status display shows the operating status of this product.



- ① Recording in progress
 - ② Elapsed recording time
 - ③ Event recording status*1
 - ④ Parking mode
 - ⑤ Sound recording*2
 - ⑥ Wi-Fi connection status*3
 - ⑦ GPS reception status*4
 - ⑧ Power status
- ([Battery icon] : Battery mode [Charging icon] : Charging)

- *1 When manual event recording is performed or vibration is detected in the event recording mode, and event recording has been activated, "x2" is displayed.
- *2 A red "x" is displayed when sound recording is set to off.
- *3 During a Wi-Fi connection, this is displayed in green, and when Wi-Fi is disconnected, this is displayed in white. A red "x" is displayed when Wi-Fi connection is set to off.
- *4 During GPS reception, this is displayed in green, and when GPS cannot be received, this is displayed in white. In the parking mode, a red "x" is displayed since GPS reception is set to off.

System Indicator Display

The operating status of this product is displayed with the system indicator.

System Indicator	Menu Displayed/ During Playback	Video Recording	Recording Event	Error Has Occurred (Including microSD Card not inserted)
Illuminated green	—	○	—	—
Illuminated red	—	—	○	—
Blinking red	—	—	—	○

Function Buttons

The functions of the function buttons are indicated by the icons displayed at the bottom of the screen. The functions of the buttons will depend on the displayed screen. (Icons are not displayed on some screens.) In the playback screen or MENU screen, pressing the [Back] function button returns you to the previous screen.

Recording

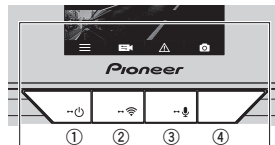

- ① Main menu display
- ② Switching of camera video
Hold down to switch Wi-Fi on/off
- ③ Manual recording of events
Hold down to switch microphone on/off
- ④ Take photo

During playback



- ⑤ Back
- ⑥ Next file
- ⑦ Previous file
- ⑧ Play/stop, delete

During MENU screen display

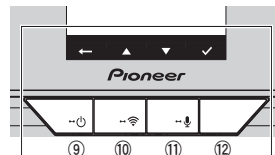

- ⑨ Back
- ⑩ Up*
Hold down to switch Wi-Fi on/off
- ⑪ Down*
Hold down to switch microphone on/off
- ⑫ Confirm

* When the volume or sensitivity MENU screen is displayed, increase or decrease the volume or sensitivity.

Inserting and Ejecting the microSD Card

Turn off the power to this product when inserting and removing the microSD card.

Inserting the microSD Card

Hold the top edge of the microSD card, position the microSD card so that the label is facing the backside of this product, and slowly insert it into the microSD card slot until it clicks.

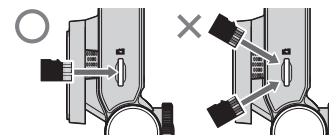

CAUTION

Do not insert the microSD card at an angle. Doing so may cause damage.

Ejecting the microSD Card

Slowly push in the top edge of the microSD card until it clicks (1). The lock will be released. Pull out the microSD card (2).

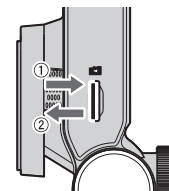

Dedicated App

The dedicated app "Dash Camera Interface" can be used to check the video recorded on this product or make settings on the screen of an iPhone or Android device.

To use this app, a Wi-Fi connection must be made between this product and iPhone or Android device beforehand.

- ① Set the Wi-Fi function of this product to on.
 - ② Operate the device to select this product as the Wi-Fi connection device.
- The SSID name (access point name) and password of this product can be checked in the Wi-Fi settings screen.
- Only one device can be connected to this product at any one time. When a second device is connected, the first device is disconnected.
 - While a Wi-Fi connection is made, no operations can be performed on this product. If a function button is pressed while a Wi-Fi connection is made, a message will be displayed prompting you to break the Wi-Fi connection. If you select [Yes], the Wi-Fi connection will be disconnected, and operations on this product will be enabled.
 - You can change the SSID name of this product by operating the dedicated app "Dash Camera Interface". Note, however, when the SD card is formatted, the SSID name returns to its default setting.
 - It is recommended to enter the search term "Dash Camera Interface" in the search field to search for the application.

Dash Camera Interface

Check the Accessories

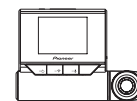

Main Unit×1



2nd Camera×1



Mounting Bracket×1



Power Cable
(5 m/16 ft. 5 in.)×1
Mini Pin Jack-RCA
Conversion Cable
(0.2 m/7-7/8 in.)×1



AV Cable
(5 m/16 ft. 5 in.)×1



2nd Camera
Connection Cable
(3 m/9 ft. 10 in.)×1*



2nd Camera
Connection Cable
(6 m/19 ft. 8 in.)×1*

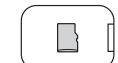

microSDHC Card
(16 GB)×1



Quick Start Guide×1



Warranty×1



Cleaning Cloth×1

* The 2nd camera connection cable is included already connected.

Installation

Specified Installation Position on Front Windshield

When installing this product the inside of the front windshield, install in a vehicle and in a position that satisfies all of the following conditions.

- A position where this entire product is within 20% of the top edge of the height of the front windshield (range within 20% of the actual length, excluding parts overlapping weatherstrips, moldings, etc. and masked parts) or are in the shadow of the rear view mirror as viewed from the driver's seat.
- Note that "20%" as described above is a rough estimate. Please install the product in accordance with your country's laws and regulations.
- If allowed by applicable law in your location, install in a 7-inch/17.8 cm square in the lower corner of the windshield farthest from the driver, a 5-inch/12.7 cm square in the lower corner of the windshield nearest to the driver and outside of any airbag deployment zone, or in a 5-inch/12.7 cm square mounted to the center uppermost portion of the interior of the windshield. The ideal location is behind the rearview mirror out of the driver's view as shown below.
- A position where the lens part of this product is within the wiping range of the wiper.
- A position where the lens part of this product does not hang over the sunshade and black ceramic lines/black ceramic pattern.
- A position where this product faces in the horizontal direction to the front and side to side.
- A position where the power cable can be routed without unnecessary force.

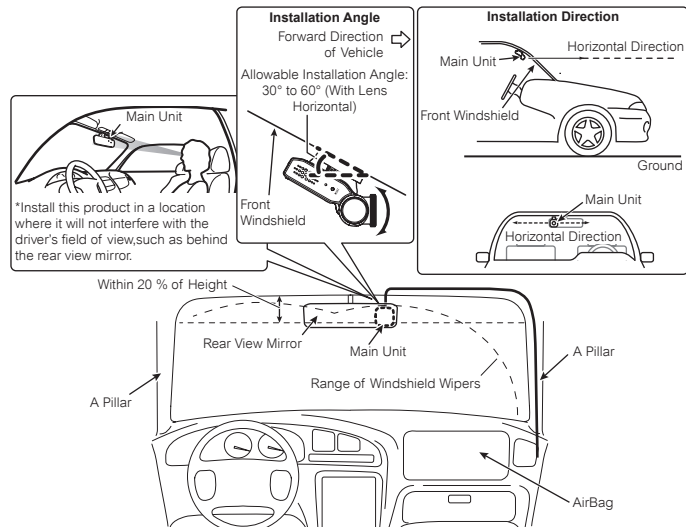

IMPORTANT

Always install this product in the specified installation position to ensure a safe field of view while driving and to achieve full performance from the product.

Recommended Installation Position on Rear Windshield

When installing the 2nd camera on the inside of the rear window, installation in a vehicle and in a position that satisfies all of the following conditions is recommended.

- A position where the lens part of the 2nd camera is within the wiping range of the wiper.
- A position where the 2nd camera faces in the horizontal direction to the rear and side to side.
- A position where the lens part of the 2nd camera and the double-sided tape do not overlap the heating wires.
- A position where the 2nd camera connection cable can be routed without unnecessary force.

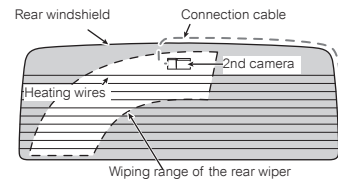

1 Clean the installation area of dirt and oils using the included cleaning cloth

■ Front windshield

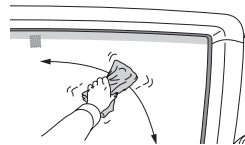

■ Rear windshield

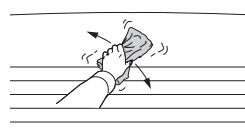

2 Install this product

- Set the mounting bracket on this product.
- Peel off the double-sided tape release paper from the mounting bracket.
- Install at the specified position of the front windshield.

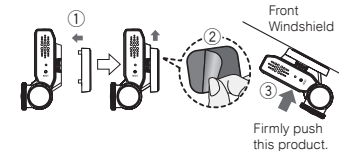

CAUTION

- Make sure that the surface of the front windshield is dry before applying the tape.
- Firmly push the area around the LCD. Next, remove this product from the mounting bracket, and directly press the mounting bracket against the tape. In this way, the product can be firmly installed on the windshield.
- Never touch the surface of the LCD.
- Use extreme care as the double-sided tape on the mounting bracket is extremely strong, and it will be difficult to reapply the tape once it has been applied.
- To ensure the installation strength of the adhesive tape, leave this product for 24 hours after application before using it.

3 Install the 2nd camera

- Peel off the double-sided tape release paper from the 2nd camera.
- With the flat part shown in the figure facing up (position where the Δ mark on the side is facing up), install the 2nd camera at the specified position on the rear windshield.

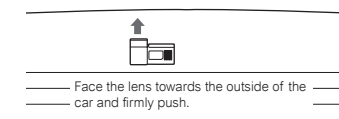
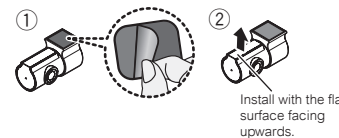

4 Connect the power cable, 2nd camera connection cable and AV cable to this product

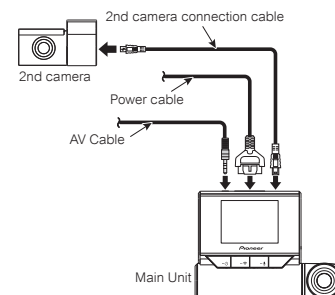

Note

- Connecting the AV cable is only required if connecting the VREC-DZ700DC to a compatible stereo with an AV Input.

5 Route the power cable, 2nd camera connection cable and AV cable to the passenger seat side

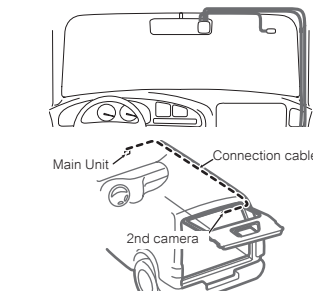

6 Connect the power cable and AV cable → "Connecting the Power Cable"

7 Turn the vehicle engine on to display the recording screen

8 Adjust the angle of the lens so that video outside and inside the vehicle is properly displayed

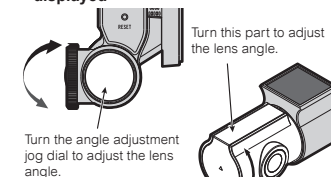

Before driving, turn the lens of this product towards the outside of the vehicle. This product restarts when the lens angle is moved from the outside of the vehicle to the inside, and vice versa. To switch between camera video from this product and video from the 2nd camera, press the \square button. → "Function Buttons"

Note

- A protective film is applied to the lens when the product is purchased. Peel off this film.

Connecting the Power Cable

- Be sure to disconnect the \ominus terminal of the vehicle's battery before connecting the power cable.
- The product should be installed by authorized service company personnel who have special training and experience with mobile electronics products.

The parking mode (security mode allowing 24-hour, 365-day surveillance) can be used by extracting power directly from the vehicle by the power cable.

You can also connect the product to a head unit by using an AV cable and audio output mini pin jack-RCA conversion cable so that you can check video footage and/or the camera view using the head unit screen.*

*Do not connect the product via AV cable unless the head unit displays video input only while the vehicle is parked.

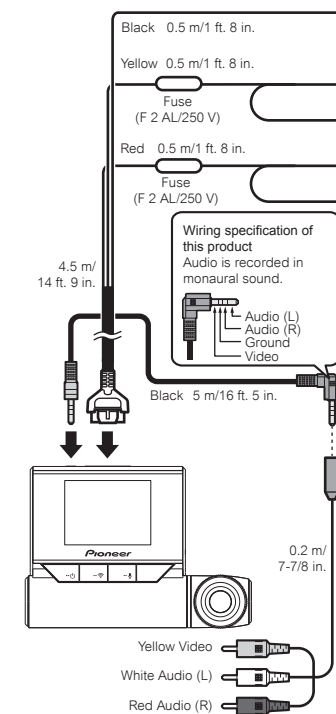

Ground (Black)

Securely connect to the metal part of the vehicle body. To prevent noise, connect as close to the navigation unit as possible.

+ Battery power supply (Yellow)

Always connect to the power circuit supplied with power from the battery, regardless of whether the vehicle engine switch is ON or OFF.

Accessory power supply (Red)

Connect to the power circuit supplied with power when the vehicle engine switch is turned to the ACC position. Never install the accessory power supply to a vehicle that does not have an ACC position on the engine switch. Doing so may lead to a dead battery.

Note: Connect the red and yellow lead wires to the terminals after wiring through the vehicle's fuse unit.

Video/audio output mini pin jack

Connect to the AUX input of the main unit of a Pioneer product with a mini jack terminal compatible with video input. Connection to main units of other brands with RCA input terminals is also possible by using the included mini pin jack-RCA conversion cable (figure below). *After connecting, the following message is displayed: "Is the 3.5mm Audio/Video Jack Connected?" Select "Yes" or "No".

Connection Precautions

To prevent fuming and damage to the product, be sure to first securely connect the black lead wire (Ground) of this product to the metal part of the vehicle body. Connect separate black lead wires (Ground) for products with a high current consumption such as a power amplifier. When setting up connections all at once, there is a risk of fuming or damage to the product when screws loosen or come off completely.

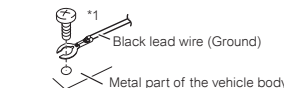

*1 Not supplied for this unit

Informations de l'utilisateur

L'émetteur/récepteur exempt de licence contenu dans le présent appareil est conforme aux CNR d'Innovation, Sciences et Développement économique Canada applicables aux appareils radio exempts de licence. L'exploitation est autorisée aux deux conditions suivantes :

- (1) L'appareil ne doit pas produire de brouillage;
 - (2) L'appareil doit accepter tout brouillage radioélectrique subi, même si le brouillage est susceptible d'en compromettre le fonctionnement.
- Cet équipement est conforme aux limites d'exposition IC définies pour un environnement non contrôlé. Cet équipement doit être installé et utilisé avec une distance minimale de 20 cm entre le radiateur et la carrosserie.

Service après-vente des appareils Pioneer

Veuillez contacter le revendeur Pioneer agréé auprès duquel vous avez acheté cette unité ou une société de service après-vente Pioneer agréée ou les questions que vous pourriez avoir sur l'appareil. Vous pouvez contacter Pioneer directement comme suit :

N'expédiez pas votre appareil pour réparation sans avoir d'abord contacté Pioneer. Les appareils envoyés sans numéro d'autorisation de retour seront refusés.

ÉTATS-UNIS ET CANADA

Pioneer Electronics (États-Unis) Inc.
CUSTOMER SUPPORT DIVISION
P.O. Box 1760
Long Beach, CA 90801-1760 États-Unis
800-421-1404

Pour obtenir plus d'informations sur la garantie, veuillez consulter la feuille de garantie limitée inclus avec cette unité.

Consultez notre site Web

États-Unis :
https://www.pioneerelectronics.com
Canada :
https://www.pioneerelectronics.ca

- Découvrez les mises à jour de l'appareil (telles que les mises à jour du micrologiciel) pour votre appareil.
- Enregistrez votre appareil.
- Accédez modes d'emploi, aux informations sur les pièces de rechange, aux informations de service et bien plus encore.

Consignes de sécurité

Certaines lois nationales, étatiques et provinciales peuvent interdire ou restreindre le placement et l'utilisation de cet appareil dans votre véhicule. Veuillez vous conformer à toutes les lois et réglementations applicables concernant l'utilisation, l'installation et le fonctionnement de cet appareil. Il incombe à l'utilisateur de se conformer à toutes les lois, règles, réglementations et ordonnances applicables.

⚠️ AVERTISSEMENT

- N'installez pas l'appareil dans votre véhicule si son emplacement ou son utilisation obstrue la vue du conducteur sur la route ou le fonctionnement des coussins gonflables du véhicule. Le conducteur doit également s'assurer de connaître et respecter les lois, règles et réglementations du lieu où il conduit, ce qui inclut, par exemple, le droit de confidentialité des passagers et l'interdiction d'utiliser l'appareil là où son installation ou son utilisation est interdite.

⚠️ AVERTISSEMENT

- Ne laissez pas cet appareil entrer en contact avec des liquides. Ceci pourrait causer une électrocution. En outre, le contact avec des liquides peut entraîner des dommages, de la fumée et une surchauffe de cet appareil.

Avant d'utiliser cet appareil, veuillez lire les consignes de sécurité suivantes de manière à bien les comprendre :

- N'utilisez pas l'appareil si son utilisation vous empêche, de quelque manière que ce soit, de conduire votre véhicule en toute sécurité. Conduisez toujours prudemment et respectez le code de la route existant. Si vous rencontrez des difficultés lors de l'utilisation de l'appareil ou de la lecture de l'écran, gardez votre véhicule en lieu sûr et serrez le frein à main avant de procéder aux réglages nécessaires.
- Certaines fonctions (telles que l'affichage de l'écran et certaines opérations sur les boutons) offertes par cet appareil peuvent être dangereuses (pouvant entraîner des blessures graves ou un décès) et/ou illégales si elles sont utilisées pendant la conduite. L'affichage à l'écran est désactivé pour cet appareil lorsque le véhicule est en mouvement.

Précautions à prendre avant de relier le système

⚠️ AVERTISSEMENT

- Installez fermement cet appareil afin qu'il ne tombe pas du pare-brise. Si cet appareil n'est pas fermement installé, il peut tomber du pare-brise pendant la conduite et provoquer un accident. Inspectez périodiquement cet appareil.
- Pioneer recommande que seul le personnel autorisé de la société de service, possédant une formation et une expérience spécialisées en électronique automobile, configure et installe cet appareil.
- Attachez tous les fils avec des collets ou des serre-câbles. Ne laissez aucun fil à nu.

Précautions à prendre avant l'installation

⚠️ AVERTISSEMENT

- **N'installez pas cet appareil dans un endroit où il risque**
 - (i) **d'entraver la visibilité du conducteur,**
 - (ii) **d'altérer le fonctionnement de certains systèmes de commande ou de dispositifs de sécurité du véhicule, y compris les coussins gonflables ou les touches de feux de détresse ou**
 - (iii) **d'empêcher le conducteur de conduire le véhicule en toute sécurité.**
- **N'installez jamais cet appareil devant ou à côté d'un endroit sur le tableau de bord, une portière ou un pilier, à partir duquel un des coussins gonflables du véhicule pourraient se déployer. Veuillez vous reporter au mode d'emploi du véhicule pour en savoir plus sur les zones de déploiement des coussins gonflables frontaux.**

⚠️ ATTENTION

- Pour garantir une installation correcte, assurez-vous d'utiliser les pièces incluses de la façon spécifiée. Si certaines pièces ne sont pas incluses avec cet appareil, utilisez des pièces compatibles de la façon spécifiée après en avoir fait vérifier la compatibilité par votre revendeur. Si d'autres pièces que les pièces incluses ou compatibles sont utilisées, elles peuvent endommager les pièces internes de cet appareil ou être inapproprié, et l'appareil peut se détacher.
- N'installez pas cet appareil dans un endroit soumis à des températures élevées ou à l'humidité. Par exemple :
 - À proximité du chauffage, de la ventilation ou de la climatisation.
 - À des endroits susceptibles d'être exposés à la pluie, comme près de la porte..

Nom des pièces

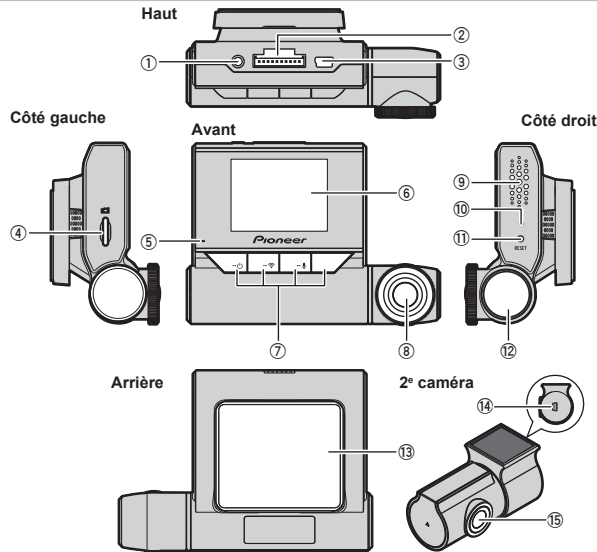

- ① **Borne de sortie AV**
- ② **Borne d'alimentation**
Branchez le câble d'alimentation / AV.
- ③ **Borne de connexion de 2^e caméra**
Branchez le câble de connexion de 2^e caméra à la borne de connexion de 2^e caméra (⑭).
- ④ **Emplacement pour carte microSD**
- ⑤ **Témoin du système**
- ⑥ **Écran LCD**
- ⑦ **Touches de fonctions**
- ⑧ **Objectif**
- ⑨ **Haut-parleur**
- ⑩ **Microphone**
- ⑪ **Touche de réinitialisation**
Appuyez sur cette touche avec la pointe d'un stylo à bille pour réinitialiser l'appareil.
- ⑫ **Molette de réglage d'angle**
En le tournant, vous pouvez régler l'angle de l'objectif.
- ⑬ **Support de montage**
- ⑭ **Borne de connexion**
- ⑮ **Objectif**

Affichage de l'état

L'affichage de l'état indique le fonctionnement de l'appareil.



- ① **Témoin d'enregistrement**
- ② **Affichage du temps d'enregistrement écoulé**
- ③ **Affichage du statut d'enregistrement d'événements*1**
- ④ **Affichage du mode stationnement**
- ⑤ **Affichage d'enregistrement audio*2**
- ⑥ **Affichage du statut de connexion Wi-Fi*3**
- ⑦ **Affichage du statut de réception GPS*4**
- ⑧ **Affichage de l'état de l'alimentation**
(🔋: Mode de batterie ⚡: Recharge)

- *1 « ×2 » s'affiche si un enregistrement d'événement manuel est effectué pendant l'enregistrement d'événements ou si des vibrations ont été détectées et que l'enregistrement d'événements a été lancé.
- *2 Un « \ » rouge s'affiche si cette option est désactivée.
- *3 S'affiche en vert pendant la connexion, et en blanc quand il n'y a pas de connexion. Un « × » rouge s'affiche si cette option est désactivée.
- *4 S'affiche en vert pendant la réception, et en blanc lorsque la réception n'est pas possible. Un « × » rouge s'affiche en mode stationnement, puisque cette fonction est désactivée.

Affichage du témoin du système

L'état de l'appareil est confirmé par le témoin du système.

Témoin du système	Pendant l'affichage du menu / Pendant la lecture	Pendant l'enregistrement vidéo	Pendant l'enregistrement d'événements	Lors d'une erreur (y compris carte microSD absente)
Allumé en vert	—	○	—	—
Allumé en rouge	—	—	○	—
Clignote en rouge	—	—	—	○

Touches de fonctions

Les fonctions des touches de fonctions sont indiquées par les icônes affichées au bas de l'écran. Les fonctions varient selon l'écran affiché. (Sur certains écrans, les icônes ne s'affichent pas.)

Dans l'écran de lecture ou l'écran MENU, appuyez sur le bouton de fonction pour revenir à l'écran précédent.

■ Pendant l'enregistrement

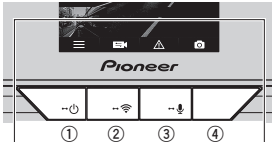

- ① **Affichage du menu principal**
- ② **Permutation de l'image de caméra**
Appuyez longuement pour activer/désactiver le Wi-Fi.
- ③ **Enregistrement d'événement manuel**
Appuyez longuement pour activer/désactiver le microphone.
- ④ **Prise de photos**

■ Pendant la lecture

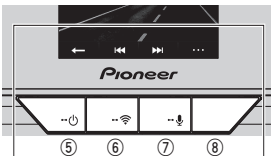

- ⑤ Retour
- ⑥ Fichier suivant
- ⑦ Fichier précédent
- ⑧ Lecture/arrêt, supprimer

■ Pendant l'affichage de l'écran MENU

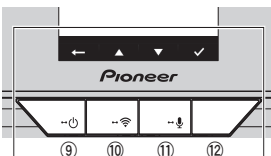

- ⑨ Retour
- ⑩ Vers le haut*
- Maintenir enfoncé pour activer/désactiver le Wi-Fi
- ⑪ Vers le bas*
- Maintenir enfoncé pour activer/désactiver le microphone
- ⑫ Confirmation

* Lorsque l'écran MENU du volume ou de la sensibilité est affiché, cette touche augmente/réduit le volume ou la sensibilité.

Insertion et éjection de la carte microSD

Désactivez l'appareil avant l'insertion ou le retrait de la carte microSD.

Insertion de la carte microSD

Maintenez le bord supérieur de la carte microSD, positionnez la carte microSD de manière à ce que l'étiquette soit orientée vers l'arrière de l'appareil et insérez doucement la carte dans l'emplacement pour carte microSD jusqu'au dé clic du verrou.

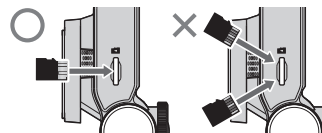

ATTENTION
N'insérez pas la carte microSD de façon inclinée. Ceci pourrait endommager l'appareil.

Éjection de la carte microSD

Enfoncez doucement le bord supérieur de la carte microSD jusqu'au déverrouillage (①). Retirez la carte microSD (②).

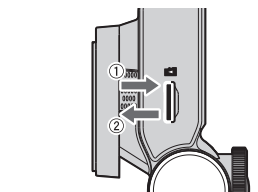

ATTENTION
Le fait de retirer immédiatement votre doigt après le déverrouillage de la carte microSD peut faire voler celle-ci.

Application dédiée

L'application dédiée « Dash Camera Interface » peut être utilisée pour vérifier la vidéo enregistrée sur cet appareil ou effectuer des réglages sur l'écran d'un iPhone ou d'un appareil Android. Pour utiliser cette application, une connexion Wi-Fi doit être établie au préalable entre cet appareil et un iPhone ou un appareil Android.

- ① Activez la fonction Wi-Fi sur l'appareil.
 - ② Utilisez l'appareil pour sélectionner ce dernier comme périphérique de connexion Wi-Fi. Il est possible de vérifier le nom SSID (nom de point d'accès) de l'appareil et le mot de passe sur l'écran de réglages Wi-Fi.
- Un seul appareil peut être connecté à cet appareil à la fois. Lorsqu'un deuxième appareil est connecté, le premier appareil sera déconnecté.
 - Pendant la connexion Wi-Fi, il est impossible d'effectuer des commandes sur l'appareil. Si vous effectuez des commandes sur les touches de fonctions pendant la connexion Wi-Fi, un message vous invitant à couper la connexion Wi-Fi s'affichera. En sélectionnant [Oui], vous couperez la connexion Wi-Fi et vous pourrez effectuer des commandes sur l'appareil.
 - Il est possible de modifier le nom de SSID de l'appareil au moyen de l'application dédiée « Dash Camera Interface ». Toutefois, le nom de SSID reviendra au réglage d'usine si vous formatez la carte SD.
 - Il est recommandé d'entrer le terme de recherche «Dash Camera Interface » dans le champ de recherche pour chercher l'application.



Vérification des accessoires

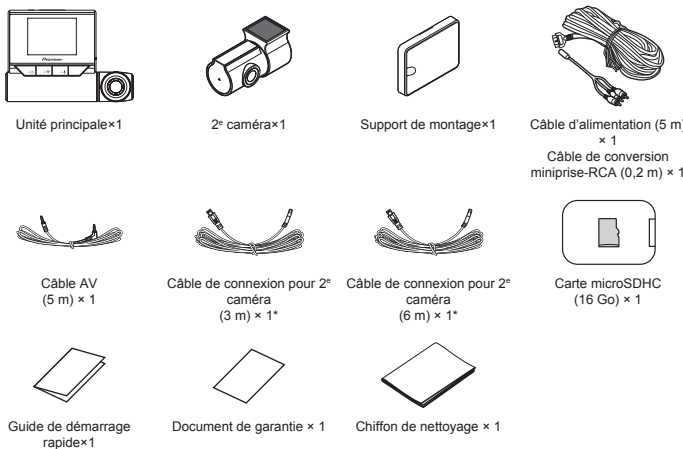

* Le câble de connexion pour 2e caméra (inclus) est déjà connecté.

Installation

Position d'installation indiquée sur le pare-brise

Lors de l'installation de cet appareil à l'intérieur du pare-brise avant, installez-le dans un véhicule et à un emplacement remplissant toutes les conditions ci dessous.

- Un emplacement où l'ensemble de cet appareil se trouve à moins de 20 % du bord supérieur de la hauteur du pare-brise avant (plage à moins de 20 % de la longueur réelle, à l'exclusion des pièces chevauchant des coupe-froid, des moulures, etc., et des pièces masquées) ou à l'ombre du rétroviseur vu depuis le siège conducteur. Notez que « 20 % », comme décrit ci-dessus, est une estimation approximative. Veuillez installer l'appareil conformément aux lois et réglementations de votre pays.
- Si la loi en vigueur dans votre région l'autorise, installez dans un carré de 7 pouces/17,8 cm dans le coin inférieur du pare-brise le plus éloigné du conducteur, un carré de 5 pouces/12,7 cm dans le coin inférieur du pare-brise le plus proche du conducteur et à l'extérieur de toute zone de déploiement de coussins gonflables, ou dans un carré de 5 pouces/12,7 cm monté sur la partie centrale la plus haute de l'intérieur du pare-brise. L'emplacement idéal est derrière le rétroviseur hors de la vue du conducteur, comme illustré ci-dessous.
- Un emplacement où l'objectif de la caméra embarquée se trouve dans la portée des essuie-glaces.
- Un emplacement où la partie de cet appareil ne dépasse pas le pare-soleil et les lignes en céramique noire/le motif en céramique noire.
- Un emplacement où la caméra embarquée est orientée vers l'avant et les côtés en position horizontale.
- Un emplacement où le câble d'alimentation peut être acheminé sans force inutile.

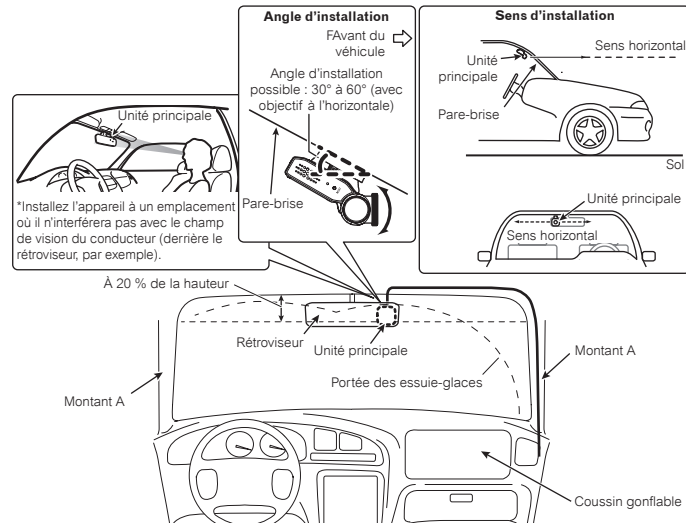

IMPORTANT
Installez toujours l'appareil à l'emplacement d'installation indiqué pour garantir une vue sûre lors de la conduite et pour bénéficier de performances optimales de l'appareil.

Emplacement recommandé pour l'installation sur la vitre arrière

Lors de l'installation de la 2e caméra à l'intérieur de la vitre arrière, l'installation dans un véhicule et dans un emplacement qui remplit toutes les conditions suivantes est recommandée.

- Un emplacement où l'objectif de la 2e caméra se trouve dans la portée des essuie-glaces
- Un emplacement où la 2e caméra est orientée vers l'arrière et les côtés en position horizontale
- Un emplacement où l'objectif de la 2e caméra et le ruban adhésif double face ne chevauchent pas les fils thermiques.
- Un emplacement où le câble de connexion de la 2e caméra peut facilement atteindre la prise

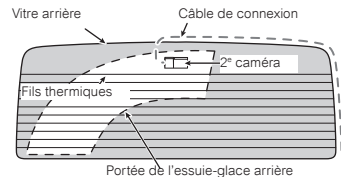

1 Utilisez le chiffon de nettoyage fourni pour retirer la saleté et l'huile de la zone d'installation

■ Pare-brise

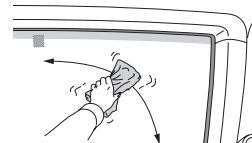

■ Vitre arrière

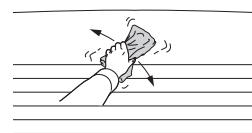

2 Installez l'appareil

- ① : Réglez le support de montage sur cet appareil.
- ② : Décollez le papier protecteur du ruban antiadhésif double face du support de montage.
- ③ : Fixez-le à la position d'installation indiquée sur le pare-brise.

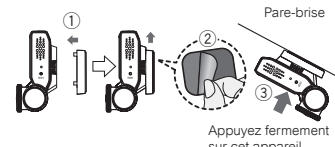

ATTENTION
• Ne le collez qu'une fois le pare-brise bien sec.
• Poussez fermement la zone autour de l'écran LCD. Ensuite, retirez cet appareil du support de montage et appuyez directement le support de montage contre le ruban. De cette façon, l'appareil peut être fermement installé sur le pare-brise.
• N'appuyez jamais sur la surface de l'écran LCD.
• Soyez extrêmement prudent, car le ruban adhésif double face sur le support de montage est extrêmement résistant et il sera difficile de déplacer l'appareil une fois le ruban collé.
• Afin d'assurer toute la puissance d'adhésion du ruban adhésif double face, n'utilisez le support d'installation qu'au moins 24 heures après l'avoir fixé.

3 Installez la 2e caméra

- ① : Retirez le film protecteur du ruban adhésif double de sur la 2e caméra.
- ② : Avec la partie plate illustrée sur la figure orientée vers le haut (position où le repère Δ sur le côté est orienté vers le haut), installez la 2e caméra à la position spécifiée sur le pare-brise arrière.

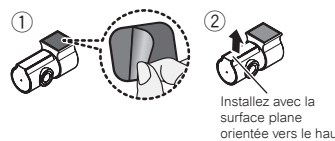

↑
Orientez l'objectif vers l'intérieur du véhicule et appuyez fermement.

4 Branchez le câble d'alimentation, le câble de connexion de la 2^e caméra et le câble AV à la caméra embarquée

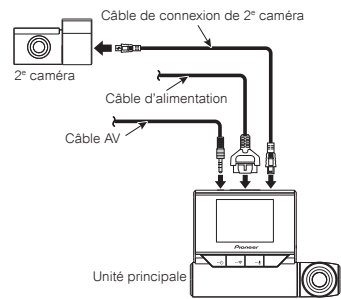

Remarques

- La connexion du câble AV n'est nécessaire que si vous connectez la VREC-DZ700DC à un appareil AV compatible et équipé d'une entrée AV.

5 Installez le câble d'alimentation, le câble de connexion de la 2^e caméra et le câble AV sur le côté du siège passager

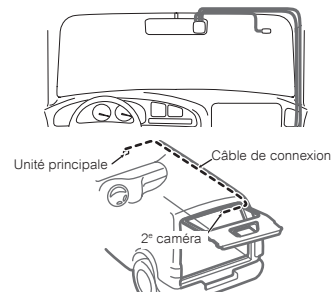

6 Branchez le câble d'alimentation et le câble AV

→ "Raccordement du câble d'alimentation"

7 Démarrez le moteur du véhicule et activez l'écran d'enregistrement

8 Réglez l'angle de l'objectif pour que l'image de l'intérieur ou de l'extérieur du véhicule s'affiche correctement

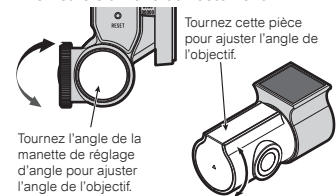

Avant de conduire, tournez l'objectif de cet appareil vers l'extérieur du véhicule. l'appareil s'active lorsque vous déplacez l'angle de l'objectif de l'extérieur vers l'intérieur du véhicule ou vice-versa.

Pour basculer entre la vidéo de la caméra de cet appareil et la vidéo de la 2^e caméra, appuyez sur le bouton . → "Touches de fonctions"

Remarque

- Un film protecteur est appliqué sur l'objectif lors de l'emballage du produit. Veuillez retirer le film.

Raccordement du câble d'alimentation

- Raccordez toujours le câble d'alimentation après avoir déconnecté la borne ⊖ de la batterie du véhicule.
- L'appareil doit être installé par le personnel de la société de service autorisé qui a une formation et une expérience spécifiques avec les appareils électroniques automobiles.

En alimentant l'appareil directement depuis le véhicule à l'aide du câble d'alimentation, vous pouvez utiliser le mode stationnement (mode de sécurité permettant une surveillance 24h/24, 365 jours par année). Vous pouvez également connecter l'appareil à une unité principale à l'aide d'un câble AV et d'un câble de conversion mini-jack RCA de sortie audio afin de pouvoir vérifier les séquences vidéo et/ou la vue de la caméra à l'aide de l'écran de l'unité principale.*
*Ne connectez pas l'appareil via un câble AV à moins que l'unité principale n'affiche l'entrée vidéo uniquement lorsque le véhicule est stationné.

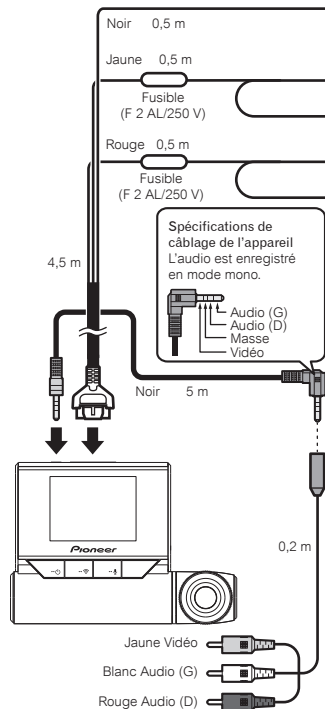

Masse

Fixez fermement à la partie métallique de la carrosserie du véhicule. Pour éviter le bruit, connectez le plus près possible de la caméra embarquée.

Alimentation de batterie +

Connectez toujours au circuit d'alimentation qui est alimenté par la batterie, peu importe que le commutateur de démarrage du moteur du véhicule soit sur ON ou OFF.

Alimentation d'accessoire

Connectez au circuit d'alimentation qui est alimenté lorsque le commutateur de démarrage du moteur du véhicule est sur la position ACC. Ne connectez jamais l'alimentation d'accessoire sur un véhicule qui n'a pas de position ACC sur le commutateur de démarrage du moteur. Cela peut entraîner l'épuisement de la batterie.

Remarque : Connectez les fils conducteurs rouge et jaune aux bornes après les avoir fait passer par un circuit protégé par une fusible.

Mini-prise de sortie vidéo/audio

Connectez-la à l'entrée AUX de l'unité principale d'un appareil Pioneer équipé d'une borne de mini-prise compatible avec l'entrée vidéo. La connexion à des unités principales d'autres marques équipées de bornes d'entrée RCA est également possible en utilisant un câble de conversion mini-prise/RCA (figure ci-dessous). *Après la connexion, le message suivant s'affiche : « La prise audio/vidéo 3,5 mm est-elle reliée? » Sélectionnez « Oui » ou « Non ».

⚠ Précautions de connexion

Pour la formation de fumées et l'endommagement de l'appareil, assurez-vous d'abord de connecter fermement le fil de terre noir (Masse) de cet appareil à une partie métallique de la carrosserie du véhicule. Pour les appareils à forte consommation de courant, tels qu'un amplificateur de puissance, connectez les fils conducteurs noirs séparés (Masse). Lors de la mise en place de connexions simultanées, il y a un risque de formation de fumées ou d'endommagement de l'appareil si les vis se desserrent ou se détachent complètement.

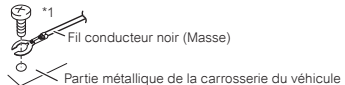

*1 Non fourni avec cet appareil