

# Pioneer

---

## Käyttöohje

RDS MEDIAKESKUSVASTAANOTIN

# MVH-8300BT MVH-7300



Made for



iPod



iPhone

---

*Suomi*

## Kiitos, että ostit tämän PIONEER-laitteen.

Lue tämä käyttöopas, ennen kuin käytät laitetta ensimmäisen kerran, jotta osaisit käyttää sitä oikein. Erityisen tärkeää on, että luet **VAROITUS-** ja **HUOMAUTUS-**merkinnot ja noudatat niitä. *Pidä käyttöopas lukemisen jälkeen tallessa ja helposti saatavilla myöhempiä tarvetta varten.*

### 01 Varoimet

- TÄRKEITÄ VAROTOIMIA 4
- Turvallisen ajon varmistamiseksi 4
- Akun tyhjenemisen esto 5

### 02 Ennen käyttöönottoa

- Laitteesta 6
- Käyttöympäristö 6
- Ongelmien ilmetessä 6
- Mikroprosessorin nollaus 6
- Demotila 7
- Tästä oppaasta 7

### 03 Laitteen käyttö

- Pääyksikkö 8
- Valinnainen kaukosäädin 8
- Perustoiminnot 9
- Perusvalikkotoiminnot 10
  - Toimintojen asetusten/äänisäätöjen/alkuasetusten/luetteloiden yhteiset valikkotoiminnot 10
- Valikkojen mukautus 10
  - Rekisteröidyn valikon peruuttaminen 11
- Opastiedoista 11
- Bluetooth-puhelimen käyttö 11
  - Handsfree-puhelun valmistelu 11
  - Perustoiminnot 12
- Radio 12
  - Perustoiminnot 12
  - PI-hakutoiminto 12
  - Automaattinen PI-haku (esiasetetut asemat) 13
  - Asemien tallentaminen ja palauttaminen jokaiselle kaistalle. 13
  - Toimintojen asetukset 13
  - Radiotekstin tallentaminen ja hakeminen 14
  - PTY-luettelo 14
- Videoiden toistaminen 15

- Perustoiminnot 15
- Tiedostojen valitseminen ja toistaminen nimiluettelosta 16
- Videoiden selaaminen iPodissa 16
- DivX® VOD -sisällön toisto 16
- Toimintojen asetukset 17

#### Äänen toistaminen 19

- Perustoiminnot 19
- Tiedostojen/kappaleiden toistaminen nimiluettelosta 20
- Kappaleiden selaaminen iPodissa 20
- Toimintojen asetukset 20

#### Pysäytyskuvien toistaminen 22

- Perustoiminnot 22
- Tiedostojen valitseminen ja toistaminen nimiluettelosta 23
- Toimintojen asetukset 23
- Johdanto yksittäiskuvien toistamiseen diaesityksenä 24

#### Bluetooth-puhelin 25

- Yhteysvalikon käyttö 25
- Puhelinvalikon käyttö 27
- Toiminta ja käyttö 28

#### Äänisäädöt 28

#### Järjestelmän asetukset 30

- Viihdeasetukset 31
- Valaistuksen värin mukauttaminen 32

#### Alkuasetukset 32

- Automaattinen taajuuskorjaus 34

#### Muut toiminnot 36

- AUX-lähteen käyttäminen 36
- Näytön ilmaisimen kytkeminen 36

### 04 Yksityiskohtaiset ohjeet

- Laajakuvatilan muuttaminen 37
- DivX-tekstitystiedoston asetukset 37
- Kuvasuhteen asetukset 37
- DivX® VOD -rekisteröintikoodin näyttäminen 38

Rekisteröinnin poistokoodin  
näyttäminen **38**  
Kuvasaätöjen muuttaminen **38**

## ● Lisätietoja

Vianmääritys **39**  
Virheviestit **39**  
Automaattisen taajuskorjauksen viestien  
merkitys **42**  
Osoitinvalojen luettelo **42**  
Käsittelyohjeet **43**  
Pakattujen ääni-/videotiedostojen  
yhteensopivuus (USB, SD) **44**  
iPod-yhteensopivuus **46**  
Äänitiedostojen järjestys **46**  
Näytön oikea käyttö **46**  
– Näytön käsittely **47**  
– Nestekidenäyttö (LCD) **47**  
– LED-taustavalo **47**  
– Loisteputki **47**  
Tekijänoikeus ja tavaramerkki **47**  
Tekniset tiedot **49**

## TÄRKEITÄ VAROTOIMIA

Lue kaikki nämä näyttöä koskevat ohjeet ja säilytä ne myöhempää käyttöä varten.

- 1 Lue tämä käyttöopas huolellisesti kokonaan ennen näytön käyttöönottamista.
- 2 Pidä tämä opas saatavilla oppaaksi käyttötoimenpiteitä ja turvallisuusohjeita varten.
- 3 Kiinnitä tarkkaan huomiota kaikkiin oppaan varoituksiin ja noudata ohjeita huolellisesti.
- 4 Älä anna muiden henkilöiden käyttää tätä järjestelmää, ennen kuin he ovat lukeneet ja ymmärtäneet käyttöohjeet.
- 5 Älä asenna näyttöä paikkaan, jossa se voi (i) estää kuljettajan näkyvyyden, (ii) vahingoittaa ajoneuvon käyttöjärjestelmien tai turvaominaisuuksien, kuten turvatyynyjen tai hätävilkkujen toimintaa tai (iii) estää kuljettajaa käyttämästä ajoneuvoa turvallisesti.
- 6 Älä käytä tätä näyttöä, jos sen käyttö estää ajoneuvon turvallisen käytön. Noudata aina turvallisen ajon ohjeita ja noudata voimassa olevia liikennesääntöjä. Jos järjestelmän käytössä tai näytön lukemisessa on ongelmia, pysäköi ajoneuvo turvalliseen paikkaan ja tee tarvittavat säädöt.
- 7 Muista aina käyttää turvavyötä ajoneuvoa ajaessasi. Jos joudut onnettomuuteen, vammasi voivat olla huomattavasti vakavampia, jollei turvavyösi ole kunnolla kiinni.
- 8 Älä käytä kuulokkeita ajaessasi.
- 9 Turvallisuuden edistämiseksi tietyt toiminnot ovat estettyjä, ellei käsijarru ole päällä ja ajoneuvo pysäytettynä.
- 10 Älä aseta näytön äänenvoimakkuutta koskaan niin korkealle, ettet voi kuulla ulkopuolista liikennettä ja hälytysajoneuvoja.



### VAROITUS

Älä yritä asentaa tai huoltaa näyttöä itse. Jos näytön asentaa tai huoltaa henkilö, jolla ei

ole koulutusta ja kokemusta sähköasennuksista ja autojen lisävarusteiden asennuksista, se voi altistaa hänet sähköiskulle ja muille vaaratekijöille. 

## Turvallisen ajon varmistamiseksi



### VAROITUS

- **VIRTUALIITTIMEN VAALEANVIRHEÄ JOHTO ON SUUNNITELTU TUNNISTAMAAN PYSÄKÖINTITILA JA SE ON LIITETTÄVÄ KÄSIJARRUN VIRRANSYÖTTÖPUOLELLE. JOHDON VÄÄRÄ LIITÄNTÄ TAI VÄÄRÄ KÄYTTÖ SAATTAA OLLA LAINVASTAISTA JA AIHEUTTAA VAKAVAN LOUKKAANTUMISEN TAI VAURION.**
- Vaurioiden ja vammojen sekä mahdollisten lainrikkomusten välttämiseksi laitetta ei saa käyttää videolla, jonka kuljettaja voi nähdä.
- Onnettomuuksien ja mahdollisten lainrikkomusten välttämiseksi etuistuimen videota ei saa katsella ajoneuvon ollessa ajossa.
- Joissain maissa tai osavaltioissa näyttökuvien katselu näytöltä saattaa olla laitonta, vaikka katsoja olisi muu kuin kuljettaja. Kun nämä määräykset ovat voimassa, niitä on noudatettava.

Jos yrität katsoa videokuvaa ajaessasi, etuosan näyttöön tulee näkyviin varoitus **Viewing of front seat video source while driving is strictly prohibited.**

Jotta voi katsella videokuvaa etuosan näytöstä, pysäköi ajoneuvo turvalliseen paikkaan ja aseta käsijarru päälle. 

## Varotoimet

### Akun tyhjenemisen esto

Pidä ajoneuvon moottori käynnissä tätä laitetta käytettäessä akun tyhjenemisen estämiseksi.

- Kun laite ei saa virtaa, esimerkiksi, kun ajoneuvon akku vaihdetaan, laitteen mikrotietokone palautuu oletusasetuksiinsa. Suosittelemme tallentamaan audiosäätötiedot toiselle välineelle.



#### **VAROITUS**

Älä käytä ajoneuvoissa, joissa ei ole ACC-asentoa. □

## Ennen käyttöönottoa



Jos haluat hävittää laitteen, älä hävitä sitä kotitalousjätteen mukana. Käytetyille elektroniikkaromuille on oma erillinen keräysjärjestelmänsä lainsäädännön mukaisesti, joka edellyttää laitteiden oikeaa käsittelyä, hävittämistä ja kierrätystä.

Euroopan unionin, Sveitsin ja Norjan yksityiset kotitaloudet voivat palauttaa elektroniikkaromun maksutta erityisiin keräyspisteisiin tai jälleenmyyjälle (ostaessasi vastaavan tuotteen tilalle).

Niiden maiden osalta, joita ei ole mainittu edellisessä luettelossa, on otettava yhteyttä paikallisviranomaisiin oikean hävittämistavan selvittämiseksi.

Hävittämällä laitteen oikein varmistat, että se käsitellään, otetaan talteen ja kierrätetään oikealla tavalla mahdollisten ympäristölle ja ihmisille vaarallisten vaikutusten eliminoimiseksi.

### Laitteesta

Tämän laitteen viritystaajuudet on suunniteltu käytettäväksi Länsi-Euroopassa, Aasiassa, Lähi-idässä, Afrikassa ja Oseaniassa. Muilla alueilla käyttö saattaa johtaa huonoon vastaanottoon. RDS (radiotietojärjestelmä) toimii vain alueilla, joilla FM-asetat lähettävät RDS-signaaleja.

### MUISTUTUS

- Älä anna laitteen joutua kosketuksiin nesteiden kanssa. Siitä voi aiheutua sähköisku. Nesteiden kanssa kosketuksiin joutumisesta saattaa aiheutua myös laitevaurio, savua ja ylikuumenemista.
- Pioneer CarStereo-Pass on käytössä vain Saksassa.

- Pidä äänenvoimakkuus aina riittävän alhaisena, jotta kuulet ulkopuoliset äänet.
- Älä altista laitetta kosteudelle.
- Jos akku on kytketty irti tai sen lataus on purkautunut, esiasetettu muisti tyhjentyy.

### Huomautus

Toimintojen asetukset suoritetaan, vaikka valikko peruutetaan ennen toimintojen vahvistusta.

### Käyttöympäristö

Tätä laitetta tulee käyttää seuraavien lämpötilarajojen sisällä.

Käyttölämpötila-alue:  $-10^{\circ}\text{C}$  –  $+60^{\circ}\text{C}$

Standardin EN300328 ETC mukainen testilämpötila:  $-20^{\circ}\text{C}$  ja  $+55^{\circ}\text{C}$

### Ongelmien ilmetessä

Jos laite ei toimi oikein, ota yhteyttä jälleenmyyjään tai lähimpään valtuutettuun Pioneer-huoltoon.

### Mikroprosessorin nollaus

Mikroprosessori on nollattava seuraavissa tilanteissa:

- Ennen asennuksen jälkeistä ensimmäistä käyttöä
- Jos laite ei toimi kunnolla
- Kun vieraita tai vääriä viestejä ilmestyy näytölle

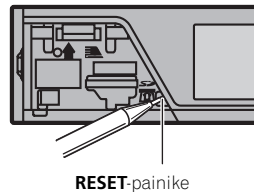

#### 1 Irrota etupaneeli.

#### 2 Paina RESET-painiketta kynänkärjellä tai muulla terävällä esineellä.

## Ennen käyttöönottoa

### Demotila

#### Important

Akku saattaa tyhjentyä, jos laitteen punaista jotta (ACC) ei kytketä liittimeen, joka on kytketty virtakytkimen ON/OFF-toimintoihin.

Demo käynnistyy automaattisesti, kun laitteen virta ei ole kytkettynä ja virtakytkin käännetään ACC- tai ON-asentoon. Laitteen sammuttaminen ei peruuta demotilaa. Jos haluat peruuttaa demotilan, suorita asetus alkuasetusvalikossa. Demotilan käyttäminen virtakytkimen ollessa ACC-asennossa saattaa kuluttaa akkua.

Katso "**Demonstration** (*demonäytön asetus*)" (sivulla 33). 

### Tästä oppaasta

- Tässä oppaassa kuvataan sekä malli MVH-8300BT että MVH-7300. Vain malli MVH-8300BT sisältää Bluetooth-toimintoja, joten niiden toimintojen kuvaukset eivät koske mallia MVH-7300.
- Seuraavissa ohjeissa USB-muisteihin, kannettaviin USB-äänilaitteisiin ja SD-kortteihin viitataan yhteisellä nimellä "ulkoiset tallennusvälineet (USB, SD)". Jos kyse on vain USB-muisteista tai kannettavista USB-äänilaitteista, niihin viitataan nimellä "USB-tallennuslaitteet".
- Tässä käyttöoppaassa "iPod" tarkoittaa sekä iPodia että iPhonea. 

## Pääyksikkö

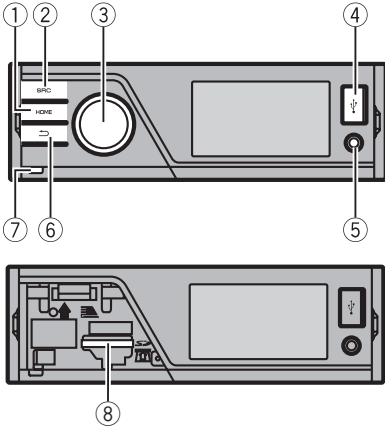

Osa	Osa
① HOME	⑤ Automaattisen taajuuskorjausmittauksen mikrofonin tuloliitin
② SRC/OFF	⑥ ➡ (takaisin / näyttö pois)
③ MULTI-CONTROL (M.C.)	⑦ Irrotuspainike
④ USB-portti	⑧ SD-muistikorttipaikan saa näkyviin avaamalla etupaneelin.



## MUISTUTUS

Kytke USB-äänisoitin/USB-muisti USB-porttiin valinnaisella Pioneer USB-johdolla (CD-U50E). Koska USB-äänisoitin/USB-muisti osoittaa suoraan laitteen edestä ulospäin, on vaarallista kytkeä se suoraan.

Älä käytä luvattomia tuotteita.

## Valinnainen kaukosäädin

Kaukosäädin CD-R320 myydään erikseen.

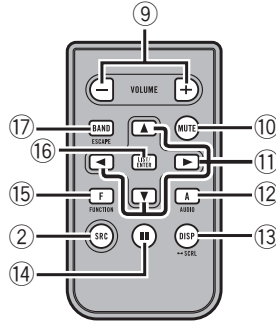

Osa	Toiminta
⑨ +/- (VOLUME)	Lisää tai vähennä äänenvoimakkuutta painamalla tätä.
⑩ MUTE	Mykistä ääni tai poista mykistys painamalla painiketta.
⑪ ▲/▼/◀/▶	Käytä näitä manuaaliseen viritykseen, pikakelaukseen, taakse kelaamiseen ja kappaleiden etsimiseen.
⑫ AUDIO	Näytä äänitoiminto painamalla painiketta. Paina valitaksesi eri näyttöjä äänilähteelle. Paina valitaksesi videolähteelle perusnäytön tai kuvanäytön.
⑬ DISP/SCRL	<ul style="list-style-type: none"> <li>Jos viihdevalikon tausta-asetus on kytketty pois, voit vaihtaa perusnäytön ja kuvanäytön välillä.</li> </ul>
⑭ II	Keskeytä toisto tai jatka sitä painamalla tätä.
⑮ FUNCTION	Näytä toiminnot painamalla.

## Laitteen käyttö

Osa	Toiminta
16 LIST/ENTER	Paina näyttääksesi luettelon lähteestä riippuen. Ohjaa käyttövalikossa ollessasi toimintoja painamalla tätä painiketta.
17 BAND/ES-CAPE	Voit valita kolmen FM- ja MW/LW-kaista-alueen joukosta painamalla tätä. Kun toistetaan ulkoisesta tallennuslaitteesta, joka sisältää erilaisia mediatiedostotyyppjä, paina toistettavien mediatiedostotyyppien välillä vaihtamiseksi. <b>Music</b> (pakattu ääni)— <b>Video</b> (DivX-videotiedostot)— <b>Photo</b> (JPEG-kuvatiedostot) Paina palataksesi tavalliseen näyttöön luettelo-/toimintovalikosta. Paina peruuttaaksesi alkuasetusvalikon.

### Huomautus

Et voi käyttää toimintoasetuksia, luettelovalikoita jne. painamalla kaukosäätimen painikkeita ▲/▼/◀/▶. Käytä sen sijaan pääyksikön multi-control-ohjainta. ■

## Perustoiminnot

### Important

- Käsittele etupaneelia varoen sitä irrotettaessa ja kiinnitettäessä.
- Suojaa etupaneelia liiallisilta iskuilta.
- Säilytä etupaneelia suojassa auringonvalolta ja korkeilta lämpötiloilta.
- Irrota kaikki laitteeseen kytketyt johdot ja laitteet ennen kuin irrotat etupaneelin, jottei laite tai ajoneuvon sisätilat vaurioituisi.

Etupaneelin poistaminen laitteen suojaamiseksi varkaudelta

- 1 Vapauta etupaneeli painamalla irrotuspainiketta.
- 2 Tartu etupaneeliin ja poista se.
- 3 Säilytä irrotettua etupaneelia aina suojakotelossa.

Etupaneelin kiinnitys takaisin

- 1 Liu'uta etupaneelia ylöspäin kunnes se naksahtaa paikoilleen.  
Etupaneelin ja päälaitteen liitäntä on yläpuolella. Varmista, että etupaneeli kytkeytyy oikein päälaitteeseen.

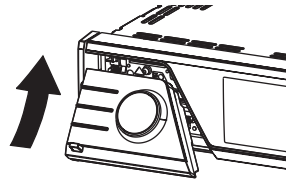

- 2 Paina etupaneelin alapuolta, kunnes paneeli on kunnolla paikallaan.  
Jos et onnistu kiinnittämään etupaneelia päälaitteeseen oikein, yritä uudelleen. Etupaneelin asettaminen väkisin paikalleen saattaa vahingoittaa laitetta.

Laitteen kytkeminen päälle

- 1 Käynnistä laite painamalla **SRC/OFF**-painiketta.

Laitteen kytkeminen pois päältä

- 1 Sammuta laite pitämällä **SRC/OFF**-painiketta painettuna.

Laitteen valitseminen

- 1 Vaihda seuraavien välillä painamalla **SRC/OFF**-painiketta:  
**Radio** (viritin)—**USB** (USB-tallennuslaite)/**iPod** (USB-tuloon kytketty iPod)—**SD** (SD-muistikortti)—**AUX** (AUX)

Äänenvoimakkuuden säätö

- 1 Säädä äänenvoimakkuutta kääntämällä **M.C.**-ohjainta.

### Huomautus

Jos tämän laitteen sinivalkoinen johto on kytketty ajoneuvon automaattisen antennin releohjausliitäntään, ajoneuvon antenni työntyy ylös kytkettäessä tämän laitteen äänilähde päälle. Antenni vetäytyy sisään, kun äänilähde kytketään pois. ■

## Laitteen käyttö

### Perusvalikkotoiminnot

Voit käyttää lähteen valintaa, luettelotoimintoa, äänensäätöä jne., **HOME**-painikkeella.

#### 1 Paina **HOME**-painiketta.

#### 2 Vaihda valikkokohtaa työntämällä **M.C.**-ohjainta ylös tai alas.

**Home** (kotivalikko)—**Custom** (oma asetukset -valikko)—**Phone** (puhelinvalikko)

- Vain mallissa MVH-8300BT on puhelinvalikko.

#### 3 Valitse valikkovaihtoehto kääntämällä **M.C.**-ohjainta.

Suorita seuraavat toimenpiteet valinnan jälkeen.

#### Home (kotivalikko)

##### Source (lähteen valitseminen)

- 1 Näytä asetustila painamalla **M.C.**-ohjainta.
  - 2 Valitse haluamasi lähteen nimi **M.C.**-ohjaimella. Vaihda lähettä kääntämällä ohjainta. Valitse painamalla.
- Valittavat lähteet, katso "*Lähteen valitseminen*" (edelliseltä sivulta).

##### List (luettelotoimintovalikko)

- 1 Näytä luettelo painamalla **M.C.**-painiketta. Näytä kansioluettelo, tiedostoluettelo tai esiasetettujen kanavien luettelo lähteen mukaan painamalla tätä.

##### Audio (äänivalikon asettaminen)

- 1 Näytä äänivalikko painamalla **M.C.**-ohjainta. Katso "*Äänisäädöt*" (sivulla 28).

##### System (järjestelmävalikon asettaminen)

- 1 Näytä järjestelmävalikko painamalla **M.C.**-ohjainta. Katso "*Järjestelmän asetukset*" (sivulla 30).

##### Entertainment (viihdevalikon asettaminen)

- 1 Näytä viihdevalikko painamalla **M.C.**-ohjainta. Katso "*Viihdeasetukset*" (sivulla 31).

#### Custom (omat asetukset -valikko)

Voit valita kunkin valikon sisällä olevia valikoita (äänitoimintojen valikko jne.) ja rekisteröidä ne tähän omat asetukset -valikkoon.

Katso "*Valikkojen mukautus*" (tältä sivulta).

Omat asetukset -valikon näyttäminen

- 1 Näytä asetustila painamalla **M.C.**-ohjainta.

#### Phone (puhelinvalikko)

Puhelinvalikon näyttäminen

- Katso "*Puhelinvalikon käyttö*" (sivulla 27).

### Toimintojen asetusten/äänisäätöjen/alkuasetusten/luetteloiden yhteiset valikkotoiminnot

Paluu edelliseen näyttöön

Paluu edelliseen luetteloon/luokkaan (tasoa ylempi kansio/luokka)

- 1 Paina **↵**-painiketta.

Paluu normaalinäyttöön

Alkuasetusvalikon peruutus

- 1 Paina **HOME**-painiketta.



### Valikkojen mukautus

Voit rekisteröidä usein käytetyt valikkokohtat omat asetukset -valikkoon.

- Rekisteröitävät valikkosarakkeet näkyvät pyöreinä osoitinvaloina.

#### 1 Näytä valikkosarakkeet rekisteröintiä varten.

Katso "*Perusvalikkotoiminnot*" (tältä sivulta).

Voit näyttää valikkosarakkeet kohdassa **Home** (kotivalikko).

#### 2 Rekisteröi valikkosarake pitämällä **M.C.**-ohjainta painettuna.

Rekisteröidyt valikkosarakkeet näkyvät suurina pyöreinä osoitinvaloina.

## Laitteen käyttö

### 3 Näytä mukautettu valikko ja valitse rekisteröity valikko.

Katso "Perusvalikkotoiminnot" (edelliseltä sivulta).

#### Huomautus

Voit rekisteröidä enintään 12 saraketta.

## Rekisteröidyn valikon peruuttaminen

### 1 Näytä omat asetukset -valikko ja valitse rekisteröity valikko.

Katso "Perusvalikkotoiminnot" (edelliseltä sivulta).

### 2 Peruuta rekisteröity valikko pitämällä M.C.-ohjainta oikealle painettuna.

## Opastiedoista

Tämä laite näyttää opastietoja siitä, miten M.C.-ohjainta käytetään kussakin toiminnossa.





### 1 Näytä järjestelmävalikko.





Katso "Perusvalikkotoiminnot" (edelliseltä sivulta).

### 2 Valitse M.C.-ohjaimella vaihtoehto Guide Info.

Vaihda valikkovaihtoehtoa kääntämällä ohjainta. Valitse painamalla.

Opastiedot näytetään.

Toiminta	
	Käännä M.C.-ohjainta.
	Työnnä M.C.-ohjainta ylös tai alas.
	Työnnä M.C.-ohjainta vasemmalle tai oikealle.
	Paina M.C.-näppäintä.

Toiminta	
	Pidä M.C.-ohjainta painettuna.
	Työnnä M.C.-ohjainta ylös.
	Työnnä M.C.-ohjainta alas.
	Työnnä M.C.-ohjainta ja pidä sitä ylhäällä.

- Näytä seuraava sivu painamalla M.C.-ohjainta. 

## Bluetooth-puhelimen käyttö

Tämä toiminto on käytettävissä vain mallissa MVH-8300BT.

### Important

- Koska laite on valmiustilassa Bluetooth-toiminnolla varustettuihin matkapuhelimiin yhdistämistä varten, laitteen käyttö voi tyhjentää auton akun, jos moottori on sammutettu.
- Toiminnot saattavat vaihdella matkapuhelintyyppin mukaan.
- Kuljettajan huomiota vaativat toiminnot kuten numeroiden valinta näytöllä, puhelinluettelon käyttö jne., ovat kiellettyjä ajon aikana. Jos haluat käyttää näitä toimintoja, pysäytä auto ensin turvalliseen paikkaan.

## Handsfree-puhelun valmistelu

Ennen kuin handsfree-puhelutoimintoa voi käyttää, laite on valmisteltava matkapuhelimen käyttöä varten.

- 1 Liitäntä  
Käytä Bluetooth-puhelinta yhteysvalikosta. Katso "Yhteysvalikon käyttö" (sivulla 25).
- 2 Toimintojen asetukset  
Käytä Bluetooth-puhelinta toimintovalikosta. Katso "Puhelinvalikon käyttö" (sivulla 27).

## Perustoiminnot

Soittaminen 1 Katso "Puhelinvalikon käyttö" (sivulla 27).
Puheluun vastaaminen 1 Kun puhelu vastaanotetaan, paina <b>M.C.</b> -ohjainta. • Tämän voi tehdä myös työntämällä <b>M.C.</b> -ohjainta ylös.
Puhelun lopettaminen 1 Paina <b>M.C.</b> -näppäintä.
Tulevan puhelun hylkääminen 1 Kun puhelu vastaanotetaan, paina <b>M.C.</b> -ohjainta.
Jonossa olevaan puheluun vastaaminen 1 Kun puhelu vastaanotetaan, paina <b>M.C.</b> -ohjainta. • Tämän voi tehdä myös työntämällä <b>M.C.</b> -ohjainta ylös.
Pidossa olevien soittajien välillä vaihtaminen 1 Työnnä <b>M.C.</b> -ohjainta ylös.
Odottavan puhelun hylkääminen 1 Työnnä <b>M.C.</b> -ohjainta alas.
Äänenvoimakkuuden säätäminen toisessa päässä 1 Työnnä <b>M.C.</b> -ohjainta vasemmalle tai oikealle, kun puhut puhelimessa.
Yksityisen tilan kytkeminen päälle tai pois 1 Pidä <b>M.C.</b> -ohjainta ylös painettuna, kun puhut puhelimessa.

### Huomautukset

- Jos yksityinen-tila on valittuna matkapuhelimessa, handsfree-toiminto ei ehkä ole käytettävissä.
- Arvioitu puhelu aika tulee näyttöön (tämä voi erota hieman todellisesta puheluajasta).

## Radio

### Perustoiminnot

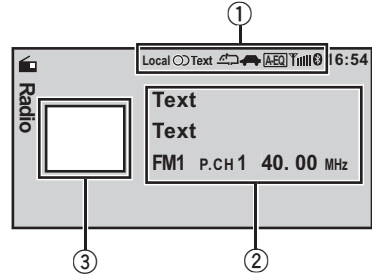

- 1 Osoitinvalon näyttöalue  
Katso "Osoitinvalojen luettelo" (sivulla 42).
- 2 Tekstietoalue
  - PTY-nimi
  - Ohjelmopalvelun nimi
  - Kaista / Esivalinnan numero / Taajuuden osoitinvalo
- 3 Lähdekuvanäyttö

Manuaalinen viritys (vaihe vaiheelta)  
1 Työnnä **M.C.**-ohjainta vasemmalle tai oikealle.

Automaattiviritys  
1 Työnnä ja pidä **M.C.**-ohjainta painettuna vasemmalle tai oikealle. Vapauta sitten se. Voit peruuttaa automaattivirityksen työntämällä **M.C.**-ohjainta vasemmalle tai oikealle. Voit ohittaa asemia työntämällä ja pitämällä **M.C.**-ohjainta painettuna vasemmalle tai oikealle. Automaattiviritys alkaa heti, kun vapautat **M.C.**-ohjaimen.

### Huomautus

Tämän laitteen AF-toiminto (vaihtoehtoisten taajuuksien haku) voidaan kytkeä päälle ja pois. Normaalkäytössä AF-toiminnon pitäisi olla pois päältä (katso seuraavalta sivulta).

### PI-hakutoiminto

Ellei viritin löydä sopivaa asemaa tai vastaanotto heikkenee, laite hakee automaattisesti samaa ohjelmaa lähettävän toisen aseman. Haun aikana näytössä näkyy **PI SEEK** ja ääni on mykistetty.

## Laitteen käyttö

### Automaattinen PI-haku (esiasetetut asemat)

Laitte voidaan asettaa suorittamaan PI-haku esiasetetun aseman valitsemisen yhteydessä, jos esiasetetun aseman vastaanotto ei onnistu.

- Automaattisen PI-haun oletusasetus on pois päältä. Katso "**Auto PI** (automaattinen PI-haku)" (sivulla 32).

### Asemien tallentaminen ja palauttaminen jokaiselle kaistalle.

Esiasetusnäytön käyttäminen

- 1 Näytä esiasetusnäyttö työntämällä **M.C.**-ohjainta ylös tai alas.
- 2 Paina **M.C.**-ohjainta, kunnes näytöllä on haluamasi kaista (**FM1**, **FM2**, **FM3** FM-taajuuksille tai **MW/LW**).
- 3 Tallenna valittu taajuus muistiin **M.C.**-ohjaimella. Vaihda esiasetusnumeroa kääntämällä ohjainta. Tallenna pitämällä painettuna.
- 4 Valitse haluamasi asema **M.C.**-ohjaimella. Vaihda asemaa kääntämällä ohjainta. Valitse painamalla.

Voit näyttää esiasetusnäytön myös painamalla **HOME**-painiketta. Katso "**Perusvalikkotoiminnot**" (sivulla 10).

### Toimintojen asetukset

#### 1 Näytä toimintovalikko painamalla **M.C.**-ohjainta.

#### 2 Valitse toiminto kääntämällä **M.C.**-ohjainta.

Kun olet valinnut toiminnon, noudata seuraavia ohjeita toiminnon asetusten tekemiseksi.

#### BSM (parhaiden asemien muisti)

BSM (parhaiden asemien muisti) tallentaa automaattisesti kuusi vahvinta asemaa signaalin voimakkuuden mukaisessa järjestyksessä.

- 1 Käynnistä BSM-toiminto painamalla **M.C.**-ohjainta.
- Peruuta painamalla **M.C.**-ohjainta uudelleen.

#### Regional (alueellinen)

AF-toimintoa käytettäessä paikallinen toiminto rajoittaa valinnan alueellista ohjelmaa lähettäviin asemiin.

- 1 Kytke aluetoiminto päälle tai pois painamalla **M.C.**-ohjainta.

#### Local (paikallishaun viritys)

Paikallisaseman automaattihaun avulla voit virittää vain ne asemat, joiden signaali riittää hyvään vastaanottoon.

- 1 Näytä asetustila painamalla **M.C.**-ohjainta.
- 2 Valitse haluamasi asetus kääntämällä **M.C.**-ohjainta.  
FM: **Off—Level1—Level2—Level3—Level4**  
MW/LW: **Off—Level1—Level2**

Ylimmän tason asetus sallii vain voimakkaimpien asemien vastaanoton, kun taas alemmat asetukset mahdollistavat heikompien asemien vastaanoton.

- 3 Vahvista valinta painamalla **M.C.**-ohjainta.

#### PTY search (ohjelmatyypin valinta)

Voit virittää aseman käyttämällä PTY (ohjelmatyypin) -tietoja.

- 1 Näytä asetustila painamalla **M.C.**-ohjainta.
- 2 Valitse haluamasi asetus kääntämällä **M.C.**-ohjainta.

#### News&Info—Popular—Classics—Others

- 3 Aloita haku painamalla **M.C.**-ohjainta.

Laitte etsii asemaa, joka lähettää haluttua ohjelmatyyppejä. Kun asema löytyy, sen ohjelmalvelun nimi tulee näytölle.

PTY (ohjelmatyypin tunnuskoodi) -tiedot luetaan seuraavassa osassa. Katso seuraavalta sivulta. Joidenkin asemien ohjelma saattaa poiketa PTY:n ilmoittamasta ohjelmatyypistä.

Jos etsittyä ohjelmatyyppeä lähettävää asemaa ei löydy, näyttöön tulee **Not Found** noin neljän sekunnin ajaksi ja viritin palaa aiemmin kuunnellulle taajuudelle.

#### Traffic Announce (liikennetiedotusten valmistila)

Voit vastaanottaa liikennetiedotuksia automaattisesti TA (liikennetiedotuksen valmistila) -toiminnolla kuuntelemastasi lähteestä riippumatta.

- 1 Kytke liikennetiedotusten valmistila päälle tai pois painamalla **M.C.**-ohjainta.

#### Alternative FREQ (vaihtoehtoisten taajuuksien haku)

Jos viritin ei saa hyvää vastaanottoa, laite hakee automaattisesti toisen samassa verkossa olevan aseman.

- 1 Kytke AF-haku päälle tai pois painamalla **M.C.**-ohjainta.

#### News Interrupt (uutisohjelmakeskeytykset)

## Laitteen käyttö

Kun uutisohjelma lähetetään PTY-uutisasemalta, laite vaihtaa automaattisesti uutisia lähettävälle asemalle. Kun uutislähetys loppuu, edellisen ohjelman vastaanotto jatkuu.

- 1 Kytke NEWS-toiminto päälle tai pois painamalla **M.C.**-ohjainta.

### Radio Text (radiotekstin näyttäminen)

Tämä viritin voi näyttää RDS-asemien lähettämät radiotekstitiedot, kuten asematiedot sekä lähetettävän kappaleen ja esittäjän nimen.

- Viritin tallentaa automaattisesti kolme viimeisintä vastaanotettua radiotekstilähetystä ja korvaa vanhimman tekstin uusimmalla tekstillä.
- 1 Näytä radioteksti painamalla **M.C.**-ohjainta. Näytölle tulee parhaillaan vastaanotettavan aseman radioteksti.
- 2 Hae kolme viimeisintä radiotekstiä kääntämällä **M.C.**-ohjainta.

Katso "*Radiotekstin tallentaminen ja hakeminen*" (tältä sivulta).

Jos muistissa ei ole radiotekstejä, näyttö ei muutu.

### Huomaus

Jos MW/LW-kaista on valittuna, vain **BSM** tai **Local** on käytettävissä.

## Radiotekstin tallentaminen ja hakeminen

Voit tallentaa tiedot enintään kuudesta radiotekstistä.

### 1 Näytä radioteksti, jonka haluat tallentaa muistiin.

Katso "*Radio Text (radiotekstin näyttäminen)*" (tältä sivulta).

### 2 Paina **M.C.**-näppäintä.

Esiasetusnäyttö tulee näkyviin.

### 3 Tallenna valitut radiotekstit muistiin **M.C.**-ohjaimella.

Vaihda esiasetusnumeroa kääntämällä ohjainta. Tallenna pitämällä painettuna.

### 4 Valitse haluamasi radioteksti **M.C.**-ohjaimella.

Vaihda radiotekstiä kääntämällä ohjainta. Valitse painamalla.

## PTY-luettelo

### News&Info

**News** (Uutisia), **Affairs** (Ajankohtaisohjelmia), **Info** (Tietoa), **Sport** (Urheilua), **Weather** (Sää tiedotuksia), **Finance** (Talou uutisia)

### Popular

**Pop Mus** (Pop-musiikkia), **Rock Mus** (Rock-musiikkia), **Easy Mus** (Viihdemusiikkia), **Oth Mus** (Muuta musiikkia), **Jazz** (Jazzia), **Country** (Country-musiikkia), **Nat Mus** (Kotimaista musiikkia), **Oldies** (Vanhaa musiikkia), **Folk mus** (Folk-musiikkia)

### Classics

**L. Class** (Kevyttä klassista musiikkia), **Classic** (Klassista musiikkia)

### Others

**Educate** (Koulutus), **Drama** (Draama), **Culture** (Kulttuuri), **Science** (Tiede), **Varied** (Sekalaista), **Children** (Lasten ohjelmaa), **Social** (Yhteiskunnallisia keskusteluohjelmia), **Religion** (Uskonto), **Phone In** (Sana on vapaa), **Touring** (Matkailu), **Leisure** (Vapaa-aika), **Document** (Dokumenttiohjelmia)



## Laitteen käyttö

### Videoiden toistaminen

#### Perustoiminnot

Jos tähän laitteeseen on kytketty erikseen myytävällä liitäntäjohdolla (esim. CD-IU50V) iPod, jossa on video-ominaisuudet, voit katsoa iPodin videosisältöä, kun **iPod** on lähteenä. **AUX**-asetusta ei tarvitse muuttaa.

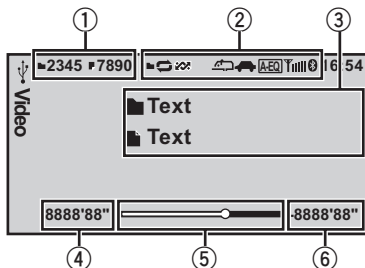

Voit vaihtaa perusnäyttöön tai kuvanäyttöön. Katso "**Display (näytön asetus)**" (sivulla 17).

① Nyt toistettavan tiedoston tiedostotietoalue

#### Ulkoisen tallennusväline (USB, SD)

- Kansio-/tiedostonumeron osoitinvalo

#### iPod

- Kappalenumeron osoitinvalo

② Osoitinvalon näyttöalue

Katso "*Osoitinvalojen luettelo*" (sivulla 42).

③ Tekstitietoalue

#### Ulkoisen tallennusväline (USB, SD)

- Kansion nimi
- Tiedoston nimi

#### iPod

- Kappaleen nimi
- Esittäjän nimi
- Albumin nimike

④ Toistoajan osoitinvalo

⑤ Vetopalkki

⑥ Jäljellä olevan ajan osoitinvalo

Tiedostojen toistaminen USB-tallennuslaitteella

- 1 Avaa USB-portin suojus.
- 2 Kytke USB-tallennuslaite USB-johdolla.

Tiedostojen toiston päättäminen USB-tallennuslaitteella

- 1 Voit irrottaa USB-tallennuslaitteen milloin tahansa.

SD-muistikortilla olevien tiedostojen toistaminen

- 1 Irrota etupaneeli.
- 2 Työnnä SD-muistikortti SD-korttipaikkaan. Aseta se siten, että liitinpinta on alaspäin ja paina korttia sisään, kunnes se napsahtaa ja lukittuu paikalleen.
- 3 Kiinnitä etupaneeli takaisin paikalleen.

SD-muistikortilla olevien tiedostojen toiston päättäminen

- 1 Irrota etupaneeli.
- 2 Paina SD-muistikorttia, kunnes se napsahtaa. SD-muistikortti tulee ulos korttipaikasta.
- 3 Vedä SD-muistikortti ulos.
- 4 Kiinnitä etupaneeli takaisin paikalleen.

Videoiden toistamien iPodilla

- 1 Avaa USB-portin suojus.
- 2 Kytke iPod liitäntäjohdolla (esim. CD-IU50V) USB-johdoton ja AUX-tuloon iPod-telakointiliittimellä.

Kansion valitseminen

- 1 Työnnä **M.C.**-ohjainta ylös tai alas.

Tiedoston (luvun) valitseminen

- 1 Työnnä **M.C.**-ohjainta vasemmalle tai oikealle.

Pikakelaus eteen- tai taaksepäin

- 1 Työnnä ja pidä **M.C.**-ohjainta painettuna vasemmalle tai oikealle.

#### Huomautukset

- Irrota USB-tallennuslaitteet laitteesta, kun niitä ei käytetä.
  - Jos videokuvatiedoston yhteyteen on tallennettu yhteensopimatonta tekstitietoa, sitä ei ehkä voida näyttää oikein.
  - Laite ei näytä iPodiin tallennettua yhteensopimatonta tekstiä.
  - Irrota kuulokkeet iPodista ennen kuin kytket sen tähän laitteeseen.
  - iPodia ei voida kytkeä päälle tai pois, ellei ohjaustilaksi ole asetettu **App**.
  - Laitteeseen kytketty iPod kytkeytyy pois päältä noin kahden minuutin kuluttua sen jälkeen, kun virtakytkin on käännetty OFF-asentoon.
  - Kun toistetaan ulkoisesta tallennuslaitteesta, joka sisältää erilaisia mediatiedostotyyppjejä, paina toistettavien mediatiedostotyyppien välillä vaihtamiseksi eri tiedostojen toiston aikana.
- Katso "**A/V Format (mediatiedostotyyppien välillä vaihtaminen)**" (sivulla 17).

## Tiedostojen valitseminen ja toistaminen nimiluettelosta

### 1 Näytä luettelovalikko.

Katso "Perusvalikkotoiminnot" (sivulla 10).

### 2 Valitse M.C.-ohjaimella haluamasi tiedostonimi (tai kansionimi).

Tiedoston tai kansion nimen muuttaminen 1 Käännä <b>M.C.</b> -ohjainta.
Toistaminen 1 Kun tiedosto on valittu, paina <b>M.C.</b> -ohjainta.
Valitun kansion tiedostojen (tai kansioiden) tarkastelminen 1 Kun kansio on valittu, paina <b>M.C.</b> -ohjainta.
Tiedostonimen tai kansionimen vaihtaminen (ohita 100 kohtaa kerralla) 1 Työnnä <b>M.C.</b> -ohjainta ylös tai alas.
Tiedostonimen tai kansionimen vaihtaminen (ohita automaattisesti 100 kohtaa joka kerralla) 1 Pidä <b>M.C.</b> -ohjainta ylös tai alas painettuna.

## Videoiden selaaminen iPodissa

### 1 Näytä luettelovalikko.

Katso "Perusvalikkotoiminnot" (sivulla 10).

### 2 Valitse luokka/video M.C.-ohjaimella.

Videon tai luokan nimen muuttaminen 1 Käännä <b>M.C.</b> -ohjainta.
Toistaminen 1 Kun video on valittu, paina <b>M.C.</b> -ohjainta.
Valitun kansion tiedostojen (tai kansioiden) tarkastelminen 1 Kun luokka on valittu, paina <b>M.C.</b> -ohjainta.
Haun tekeminen luettelosta aakkosjärjestyksessä 1 Kun valitun luokan luettelo on näytössä, vaihda aakkoshakutilaan painamalla <b>M.C.</b> -ohjainta. 2 Valitse kirjain <b>M.C.</b> -ohjaimella. 3 Näytä aakkosellinen luettelo painamalla <b>M.C.</b> -ohjainta.
Videon nimen vaihtaminen (ohita 100 kohtaa kerralla) 1 Työnnä <b>M.C.</b> -ohjainta ylös tai alas.
Videon nimen vaihtaminen (ohita automaattisesti 100 kohtaa joka kerralla) 1 Pidä <b>M.C.</b> -ohjainta ylös tai alas painettuna.

## DivX® VOD -sisällön toisto

Joitain DivX VOD (video on demand) -sisältöjä voi toistaa vain kiinteän määrän toistokertoja. Kun yrität toistaa ulkoiselle tallennusvälineelle tällaista tallennettua sisältöä, toistojen jäljellä oleva lukumäärä näkyy näytöllä. Voit valita levyn toistetaanko ulkoiselle tallennusvälineelle tallennettu sisältö.

- Jos DivX VOD -sisältö sallii lukemattoman määrän toistokertoja, voit asettaa ulkoisen tallennusvälineen soittimeen ja toistaa sisältöä niin usein kuin haluat, eikä näkyviin tule viestiä.
- Voit tarkistaa sisällön toistokertojen määrän tarkistamalla tekstin **Remaining Views**: jälkeen näkyvän numeron.

### Important

- DivX VOD -sisältöä voidaan toistaa tällä laitteella vasta, kun laite on rekisteröity DivX VOD -sisällön toimittajalla. Tietoja rekisteröintikoodista, katso "DivX® VOD -rekisteröintikoodin näyttäminen" (sivulla 38).
- DivX VOD -sisältö on DRM (Digital Rights Management = digitaalisten oikeuksien hallinta) -järjestelmän suojaama. Tämä rajoittaa sisällön toiston määrättyihin rekisteröityihin laitteisiin.

### • Jos viesti tulee näkyviin, kun soittimeen on asetettu DivX VOD -sisältöä sisältävä ulkoinen tallennusväline, valitse haluttu tila M.C.-ohjaimella.

Vaihda tila kääntämällä. Valitse painamalla.

- **Play** – DivX VOD -sisällön toistaminen
- **Next Play** – Siirry seuraavaan tiedostoon
- **Stop** – Jos et halua toistaa DivX VOD -sisältöä

# Laitteen käyttö

## Toimintojen asetukset

### 1 Näytä toimintovalikko painamalla **M.C.**-ohjainta.

### 2 Valitse toiminto kääntämällä **M.C.**-ohjainta.

Kun olet valinnut toiminnon, noudata seuraavia ohjeita toiminnon asetusten tekemiseksi.

### Ulkoinen tallennusväline (**USB**, **SD**)

#### Play/Pause (toisto/tauko)

- Näytä asetustila painamalla **M.C.**-ohjainta.
  - Valitse haluamasi asetus kääntämällä **M.C.**-ohjainta.
- Play—Pause**
- Vahvista valinta painamalla **M.C.**-ohjainta.

#### Play Mode (uusintatoisto)

- Näytä asetustila painamalla **M.C.**-ohjainta.
- Valitse uusintatoistoalue kääntämällä **M.C.**-ohjainta.
  - All** – Kaikkien tiedostojen uusintatoisto
  - File** – Nykyisen tiedoston uusintatoisto
  - Folder** – Nykyisen kansion uusintatoisto
- Vahvista valinta painamalla **M.C.**-ohjainta.

#### Stop (toiston pysäyttäminen)

- Pysäytä toisto painamalla **M.C.**-ohjainta.

#### Time Search (aikahaku)

- Näytä asetustila painamalla **M.C.**-ohjainta.
- Hae toistettava osa kääntämällä **M.C.**-ohjainta.
- Vahvista valinta painamalla **M.C.**-ohjainta.

#### Wide Mode (laajakuvatilan vaihtaminen)

- Näytä asetustila painamalla **M.C.**-ohjainta.
- Valitse haluamasi asetus kääntämällä **M.C.**-ohjainta.
 

**Full** (täysi)—**Just** (täsmälleen)—**Cinema** (elokuva)—**Zoom** (zoomaus)—**Normal** (normaali)

Lisätietoja asetuksista saat katsomalla "Laajakuvatilan muuttaminen" (sivulla 37).
- Vahvista valinta painamalla **M.C.**-ohjainta.

#### Display (näytön asetus)

Voit vaihtaa perusnäyttöön tai kuvanäyttöön.

- Näytä asetustila painamalla **M.C.**-ohjainta.
- Valitse haluamasi asetus painamalla **M.C.**-ohjainta.

#### A/V Format (mediatiedostotyyppien välillä vaihtaminen)

- Näytä asetustila painamalla **M.C.**-ohjainta.
- Valitse haluamasi asetus kääntämällä **M.C.**-ohjainta.
 

**Music** (pakattu ääni)—**Video** (DivX-videotiedostot)—**Photo** (JPEG-kuvatiedostot)
- Vahvista valinta painamalla **M.C.**-ohjainta.

#### DivX® Subtitle (DivX-tekstitystiedoston asetukset)

- Näytä asetustila painamalla **M.C.**-ohjainta.
- Valitse haluamasi asetus kääntämällä **M.C.**-ohjainta.
 

**Original** (DivX-tekstitykset) — **Custom** (DivX-ulkoiset tekstitykset)

Lisätietoja asetuksista saat katsomalla "DivX-tekstitystiedoston asetus" (sivulla 37).
- Vahvista valinta painamalla **M.C.**-ohjainta.

#### TV Aspect (kuvasuhdeasetukset)

- Näytä asetustila painamalla **M.C.**-ohjainta.
- Valitse haluamasi asetus kääntämällä **M.C.**-ohjainta.
 

**16 : 9** — **Letter Box** — **Pan Scan**

Lisätietoja asetuksista saat katsomalla "Kuvasuhteen asetus" (sivulla 37).
- Vahvista valinta painamalla **M.C.**-ohjainta.

#### DivX® VOD (DivX® VOD -rekisteröintikoodi)

- Näytä asetustila painamalla **M.C.**-ohjainta.
- Valitse haluamasi koodi **M.C.**-ohjaimella.
 

Vaihda valikkovaihtoehtoa kääntämällä ohjainta. Valitse painamalla.

**Registration** – Katso "DivX® VOD -rekisteröintikoodin näyttäminen" (sivulla 38).

**Deregistration** – Katso "Rekisteröinnin poistokoodin näyttäminen" (sivulla 38).

#### Audio Lang. (äänikieliasetukset)

Voit vaihtaa äänikielen toiston aikana, kun toistat tiedostoa, johon on tallennettu puhe kahdella tai useammalla kielellä.

- Näytä asetustila painamalla **M.C.**-ohjainta.
- Valitse haluamasi asetus kääntämällä **M.C.**-ohjainta.
- Vahvista valinta painamalla **M.C.**-ohjainta.

## Laitteen käyttö

### Subtitle Lang. (tekstityskieliasetukset)

Voit vaihtaa tekstityksen kielen toiston aikana, kun toistat tiedostoa, johon on tallennettu dialogi yhdellä tai useammalla kielellä.

- 1 Näytä asetustila painamalla **M.C.**-ohjainta.
- 2 Valitse haluamasi asetus kääntämällä **M.C.**-ohjainta.
- 3 Vahvista valinta painamalla **M.C.**-ohjainta.

### iPod

#### Play/Pause (tauko)

- 1 Keskeytä tai jatka painamalla **M.C.**-ohjainta.

#### Shuffle Mode (satunnaistoisto)

- 1 Näytä asetustila painamalla **M.C.**-ohjainta.
- 2 Valitse suosikkiasetukset kääntämällä **M.C.**-ohjainta.
  - **Songs** – Valitun luettelon kappaleiden toisto satunnaisessa järjestyksessä.
  - **Albums** – Satunnaisesti valitun albumin kappaleiden toisto järjestyksessä.
  - **Off** – Peruuta satunnaistoisto.
- 3 Vahvista valinta painamalla **M.C.**-ohjainta.

#### Play Mode (uusintatoisto)

- 1 Näytä asetustila painamalla **M.C.**-ohjainta.
- 2 Valitse uusintatoistoalue kääntämällä **M.C.**-ohjainta.
  - **One** – Nykyisen kappaleen uusintatoisto
  - **All** – Toistaa valitun luettelon kaikki kappaleet
- 3 Vahvista valinta painamalla **M.C.**-ohjainta.

#### Control Mode (ohjaustila)

Tämä toiminto ei ole yhteensopiva seuraavien iPod-mallien kanssa.

- iPod nanon ensimmäinen sukupolvi
  - iPodin viides sukupolvi
- 1 Valitse suosikkiasetukset painamalla **M.C.**-ohjainta.
    - **App** – Voit käyttää tämän laitteen iPod-toimintoa kytketystä iPodista.
    - **Audio** – Voit käyttää tämän laitteen iPod-toimintoa tällä laitteella.

#### Time Search (aikahaku)

- 1 Näytä asetustila painamalla **M.C.**-ohjainta.
- 2 Hae toistettava osa kääntämällä **M.C.**-ohjainta.
- 3 Vahvista valinta painamalla **M.C.**-ohjainta.

#### Wide Mode (laajakuvatilan vaihtaminen)

- 1 Näytä asetustila painamalla **M.C.**-ohjainta.
- 2 Valitse haluamasi asetus kääntämällä **M.C.**-ohjainta.
 

**Full** (täysi)—**Just** (täsmälleen)—**Cinema** (elokuva)—**Zoom** (zoomaus)—**Normal** (normaali)

Lisätietoja asetuksista saat katsomalla "Laajakuvatilan muuttaminen" (sivulla 37).
- 3 Vahvista valinta painamalla **M.C.**-ohjainta.

#### Display (näytön asetus)

Voit vaihtaa perusnäyttöön tai kuvanäyttöön.

- 1 Näytä asetustila painamalla **M.C.**-ohjainta.
- 2 Valitse haluamasi asetus painamalla **M.C.**-ohjainta.

#### ABC Search (aakkoshaun tila-asetus)

Jos tämä asetus on käytössä, voit vaihtaa aakkoshaikutilaan kääntämällä **M.C.**-ohjainta kahdesti samalla kun käytät selaustoimintoa. Katso "Haun tekeminen luettelosta aakkosjärjestyksessä" (sivulla 16).

- 1 Paina **M.C.**-ohjainta asetuksen päälle tai pois kytkemiseksi, kun **M.C.**-ohjainta käännetään kahdesti.

#### Sound Retriever (sound retriever)

Parantaa automaattisesti pakatun äänen laatua ja palauttaa täyteläisen soinnin.

- 1 Näytä asetustila painamalla **M.C.**-ohjainta.
- 2 Valitse haluamasi asetus kääntämällä **M.C.**-ohjainta.
 

**Off** (pois)—**1—2**

**1** korjaa tehokkaasti matalia pakkaustasoja ja **2** korjaa tehokkaasti korkeita pakkaustasoja.
- 3 Vahvista valinta painamalla **M.C.**-ohjainta.

### Huomautukset

- Vaihtaminen **App**-ohjaustilaan keskeyttää kappaleen toiston. Käynnistä toisto uudelleen käyttämällä iPodia.
- Seuraavat toiminnot ovat edelleen käytettävissä laitteesta käsin, vaikka ohjaustilaksi olisi asetettu **App**.
  - Äänenvoimakkuus, nopea pikakelaus eteen/taaksepäin, kappale eteen- tai taaksepäin, keskeyttäminen
- Jos ohjaustilaksi on asetettu **App**, toiminnot on rajoitettu seuraavasti:
  - Käytettävissä ovat ainoastaan toiminnot **Play/Pause** (pysäytä), **Control Mode** (ohjaustila), **Wide Mode** (laajakuvatilan vaihtaminen) ja **Display** (näytön asettaminen).

## Laitteen käyttö

- Selaustoimintoa ei voi käyttää tästä laitteesta.
- Voit valita seuraavat toiminnot, jos viihdevalikon tausta-asetus on pois.
  - **Wide Mode** (laajakuvatilan vaihtaminen)
  - **Display** (näytön asetus)
  - **DivX® Subtitle** (DivX-tekstitystiedoston asetukset)
  - **TV Aspect** (kuvasuhteasetukset)
  - **Subtitle Lang.** (tekstityskieliasetukset) 

## Äänen toistaminen

### Perustoiminnot

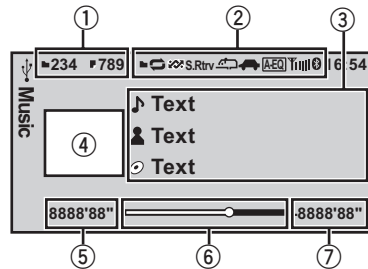

- ① Nyt toistettavan tiedoston tiedostotietoalue  
**Ulkoinen tallennusväline (USB, SD)**
  - Kansio-/tiedostonumeron osoitinvalo**iPod**
  - Kappaleenumeron osoitinvalo
- ② Osoitinvalon näyttöalue  
 Katso "Osoitinvalojen luettelo" (sivulla 42).
- ③ Tekstityöalue  
**Ulkoinen tallennusväline (USB, SD)**
  - Kappaleen nimi / esittäjän nimi / albumin nimi — kansion/tiedoston nimi**iPod**
  - Kappaleen nimi
  - Esittäjän nimi
  - Albumin nimike
- ④ Kuvamateriaali-/lähdekuvan näyttöalue  
**iPod**
  - Kuvamateriaalinäyttö tai lähdekuvan näyttö**Ulkoinen tallennusväline (USB, SD)**
  - Lähdekuvan näyttö
- ⑤ Toistoajan osoitinvalo
- ⑥ Vetopalkki
- ⑦ Jäljellä olevan ajan osoitinvalo

Kappaleiden toistaminen USB-tallennuslaitteella

① Avaa USB-portin suojusta.

② Kytke USB-tallennuslaite USB-johdolla.

Tiedostojen toiston päättäminen USB-tallennuslaitteella

① Voit irrottaa USB-tallennuslaitteen milloin tahansa.

## Laitteen käyttö

SD-muistikortilla olevien kappaleiden toistaminen

- 1 Irrota etupaneeli.
- 2 Työnnä SD-muistikortti SD-korttipaikkaan. Aseta se siten, että liitinpinta on alaspäin ja paina korttia sisään, kunnes se napsahtaa ja lukittuu paikalleen.
- 3 Kiinnitä etupaneeli takaisin paikalleen.

SD-muistikortilla olevien tiedostojen toiston päättäminen

- 1 Irrota etupaneeli.
- 2 Paina SD-muistikorttia, kunnes se napsahtaa. SD-muistikortti tulee ulos korttipaikasta.
- 3 Vedä SD-muistikortti ulos.
- 4 Kiinnitä etupaneeli takaisin paikalleen.

iPodilla olevien kappaleiden toisto

- 1 Avaa USB-portin suojus.
- 2 Kytke iPod USB-johtoon iPod-telakointiliittimellä.

Kansion valitseminen

- 1 Työnnä **M.C.**-ohjainta ylös tai alas.

Kappaleen (luvun) valitseminen

- 1 Työnnä **M.C.**-ohjainta vasemmalle tai oikealle.

Pikakelaus eteen- tai taaksepäin

- 1 Työnnä ja pidä **M.C.**-ohjainta painettuna vasemmalle tai oikealle.

### Huomautukset

- Irrota USB-tallennuslaitteet laitteesta, kun niitä ei käytetä.
- Riippuen iTunes-versiosta, jota käytetään MP3-tiedostojen kirjoittamiseen levyille tai mediatiiedostotyyppeihin, kommenttitiedot eivät ehkä näy oikein.
- Irrota kuulokkeet iPodista ennen kuin kytket sen tähän laitteeseen.
- iPodia ei voida kytkeä päälle tai pois, ellei ohjaustilaksi ole asetettu **App**.
- Laitteeseen kytketty iPod kytkeytyy pois päältä noin kahden minuutin kuluttua sen jälkeen, kun virtakytkin on käännetty OFF-asentoon.

## Tiedostojen/kappaleiden toistaminen nimiluettelosta

Toiminnot ovat samoja kuin videoissa. (Katso "Tiedostojen valitseminen ja toistaminen nimiluettelosta" (sivulla 16).)

Seuraava toiminto on käytettävissä.

Kappaleen toistaminen valitusta kansiesta

- 1 Kun kansio on valittuna, pidä **M.C.**-ohjainta painettuna.

## Kappaleiden selaaminen iPodissa

Toiminnot ovat samoja kuin videoissa. (Katso "Videoiden selaaminen iPodissa" (sivulla 16).)

Seuraava toiminto on käytettävissä.

Kappaleen toistaminen valitusta luokasta

- 1 Kun luokka on valittuna, pidä **M.C.**-ohjainta painettuna.

Ylimmän tason luokat ovat kuitenkin erilaiset kuin videoissa.

- **Video** (video)
- **Playlists** (soittolistat)
- **Artists** (esittäjät)
- **Albums** (albumit)
- **Songs** (kappaleet)
- **Podcasts** (podcastit)
- **Genres** (lajit)
- **Composers** (säveltäjät)
- **Audiobooks** (äänikirjat)

## Toimintojen asetukset

### 1 Näytä toimintovalikko painamalla **M.C.**-ohjainta.

### 2 Valitse toiminto kääntämällä **M.C.**-ohjainta.

Kun olet valinnut toiminnon, noudata seuraavia ohjeita toiminnon asetusten tekemiseksi.

### Ulkoinen tallennusväline (USB, SD)

**Play/Pause** (tauko)

- 1 Keskeytä tai jatka painamalla **M.C.**-ohjainta.

**Random** (satunnaistoisto)

- 1 Kytke satunnaistoisto päälle tai pois painamalla **M.C.**-ohjainta.

**Play Mode** (uusintatoisto)

## Laitteen käyttö

- 1 Näytä asetustila painamalla **M.C.**-ohjainta.
- 2 Valitse uusintatoistoalue kääntämällä **M.C.**-ohjainta.
  - **All** – Kaikkien tiedostojen uusintatoisto
  - **File** – Nykyisen tiedoston uusintatoisto
  - **Folder** – Nykyisen kansion uusintatoisto
- 3 Vahvista valinta painamalla **M.C.**-ohjainta.

### Sound Retriever (sound retriever)

Parantaa automaattisesti pakatun äänen laatua ja palauttaa täyteläisen soinnin.

- 1 Näytä asetustila painamalla **M.C.**-ohjainta.
- 2 Valitse haluamasi asetus kääntämällä **M.C.**-ohjainta.
 

**Off** (pois)—**1**—**2**

**1** korjaa tehokkaasti matalia pakkaustasoja ja **2** korjaa tehokkaasti korkeita pakkaustasoja.
- 3 Vahvista valinta painamalla **M.C.**-ohjainta.

### Time Search (aikahaku)

- 1 Näytä asetustila painamalla **M.C.**-ohjainta.
- 2 Hae toistettava osa kääntämällä **M.C.**-ohjainta.
- 3 Vahvista valinta painamalla **M.C.**-ohjainta.

### Display (näytön asetus)

Voit kytkeä haluamaasi tekstitietoon.

- 1 Näytä asetustila painamalla **M.C.**-ohjainta.
- 2 Valitse haluamasi asetus painamalla **M.C.**-ohjainta.

### A/V Format (mediatiedostotyyppien välillä vaihtaminen)

- 1 Näytä asetustila painamalla **M.C.**-ohjainta.
- 2 Valitse haluamasi asetus kääntämällä **M.C.**-ohjainta.
 

**Music** (pakattu ääni)—**Video** (DivX-videotiedostot)—**Photo** (JPEG-kuvatiedostot)
- 3 Vahvista valinta painamalla **M.C.**-ohjainta.

## iPod

### Play/Pause (tauko)

- 1 Keskeytä tai jatka painamalla **M.C.**-ohjainta.

### Shuffle All (kaikkien satunnaistoisto)

- 1 Kytke kaikkien satunnaistoisto päälle painamalla **M.C.**-painiketta. Kytke se pois päältä asettamalla **Function**-valikon **Shuffle Mode**-asetukseksi pois päältä.

### Shuffle Mode (satunnaistoisto)

- 1 Näytä asetustila painamalla **M.C.**-ohjainta.
- 2 Valitse suosikkiasetukset kääntämällä **M.C.**-ohjainta.
  - **Songs** – Valitun luettelon kappaleiden toisto satunnaisessa järjestyksessä.
  - **Albums** – Satunnaisesti valitun albumin kappaleiden toisto järjestyksessä.
  - **Off** – Peruuta satunnaistoisto.
- 3 Vahvista valinta painamalla **M.C.**-ohjainta.

### Play Mode (uusintatoisto)

- 1 Näytä asetustila painamalla **M.C.**-ohjainta.
- 2 Valitse uusintatoistoalue kääntämällä **M.C.**-ohjainta.
  - **One** – Nykyisen kappaleen uusintatoisto
  - **All** – Toistaa valitun luettelon kaikki kappaleet
- 3 Vahvista valinta painamalla **M.C.**-ohjainta.

### Link Search (linkitetty haku)

Voit toistaa kappaleita seuraavista luetteloista.

- Parhailaan toistettavan esittäjän albumiluettelo
- Parhailaan toistettavan albumin kappaleluettelo
- Parhailaan toistettavan lajin albumiluettelo

- 1 Näytä asetustila painamalla **M.C.**-ohjainta.
- 2 Vaihda tila kääntämällä **M.C.**-ohjainta. Valitse painamalla.
  - **Artists** – Näyttää parhailaan toistettavan esittäjän albumiluettelon.
  - **Albums** – Näyttää parhailaan toistettavan albumin kappaleluettelon.
  - **Genres** – Näyttää parhailaan toistettavan tyylilajin albumiluettelon.
- 3 Voit valita luettelosta albumin tai kappaleen **M.C.**-ohjaimella. Lisätietoja valitusta toiminnosta, katso "*Videoiden selaaminen iPodissa*" (sivulla 16).

### Control Mode (ohjaustila)

Tämä toiminto ei ole yhteensopiva seuraavien iPod-mallien kanssa.

- iPod nanon ensimmäinen sukupolvi
  - iPodin viides sukupolvi
- 1 Valitse suosikkiasetukset painamalla **M.C.**-ohjainta.
    - **App** – Voit käyttää tämän laitteen iPod-toimintoa kytketystä iPodista.
    - **Audio** – Voit käyttää tämän laitteen iPod-toimintoa tällä laitteella.

### Audiobooks (äänikirjojen nopeuden muuttaminen)

## Laitteen käyttö

- 1 Näytä asetustila painamalla **M.C.**-ohjainta.
- 2 Valitse suosikkiasetukset kääntämällä **M.C.**-ohjainta.
  - **Faster** – Normaalinopeutta nopeampi toisto
  - **Normal** – Toisto normaalinopeudella
  - **Slower** – Normaalinopeutta hitaampi toisto
- 3 Vahvista valinta painamalla **M.C.**-ohjainta.

### Sound Retriever (sound retriever)

Parantaa automaattisesti pakatun äänen laatua ja palauttaa täyteläisen soinnin.

- 1 Näytä asetustila painamalla **M.C.**-ohjainta.
- 2 Valitse haluamasi asetus kääntämällä **M.C.**-ohjainta.
 

**Off** (pois)—1—2

1 korjaa tehokkaasti matalia pakkaustasoja ja 2 korjaa tehokkaasti korkeita pakkaustasoja.
- 3 Vahvista valinta painamalla **M.C.**-ohjainta.

### Time Search (aikahaku)

- 1 Näytä asetustila painamalla **M.C.**-ohjainta.
- 2 Hae toistettava osa kääntämällä **M.C.**-ohjainta.
- 3 Vahvista valinta painamalla **M.C.**-ohjainta.

### ABC Search (aakkoshaun tila-asetus)

Jos tämä asetus on käytössä, voit vaihtaa aakkoshaun tilaan kääntämällä **M.C.**-ohjainta kahdesti samalla kun käytät selaustoimintoa. Katso "Haun tekeminen luettelosta aakkosjärjestyksessä" (sivulla 16).

- 1 Paina **M.C.**-ohjainta asetuksen päälle tai pois kytkemiseksi, kun **M.C.**-ohjainta käännetään kahdesti.

### Huomautukset

- Vaihdamme **App**-ohjaustilaan keskeyttää kappaleen toiston. Käynnistä toisto uudelleen käyttämällä iPodia.
- Seuraavat toiminnot ovat edelleen käytettävissä laitteesta käsin, vaikka ohjaustilaksi olisi asetettu **App**.
  - Äänenvoimakkuus, nopea pikakelaus eteen-/taaksepäin, kappale eteen- tai taaksepäin, keskeyttäminen
- Jos ohjaustilaksi on asetettu **App**, toiminnot on rajoitettu seuraavasti:
  - Käytettävissä ovat ainoastaan toiminnot **Play/Pause** (pysäytä), **Control Mode** (ohjaustila), **Wide Mode** (laajakuvatilan vaihtaminen) ja **Display** (näytön asettaminen).
  - Selaustoimintoa ei voi käyttää tästä laitteesta.

## Pysäytyskuvien toistaminen

Kun laitteeseen on yhdistetty USB-/SD-laite, joka sisältää JPEG-kuvatiedostoja, laite käynnistää diaesityksen alkaen laitteen ensimmäisen kansion ostoista/kuvusta. Soitin näyttää kunkin kansion kuvat aakkosjärjestyksessä.

## Perustoiminnot

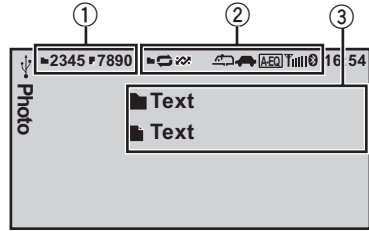

Voit vaihtaa perusnäyttöön tai kuvanäyttöön. Katso "**Display** (näytön asetus)" (sivulla 24).

- 1 Kansio-/tiedostonumeron osoitinvallo
- 2 Osoitinvalon näyttöalue
 

Katso "*Osoitinvalojen luettelo*" (sivulla 42).
- 3 Tekstietäöalue
  - Kansion nimi
  - Tiedoston nimi

Tiedostojen toistaminen USB-tallennuslaitteella

- 1 Avaa USB-portin suojus.
- 2 Kytke USB-tallennuslaite USB-johdolla.

Tiedostojen toiston päättäminen USB-tallennuslaitteella

- 1 Voit irrottaa USB-tallennuslaitteen milloin tahansa.

SD-muistikortilla olevien tiedostojen toistaminen

- 1 Irrota etupaneeli.
- 2 Työnnä SD-muistikortti SD-korttipaikkaan. Aseta se siten, että liittipinta on alaspäin ja paina korttia sisään, kunnes se napsahtaa ja lukittuu paikalleen.
- 3 Kiinnitä etupaneeli takaisin paikalleen.

SD-muistikortilla olevien tiedostojen toiston päättäminen

- 1 Irrota etupaneeli.
- 2 Paina SD-muistikorttia, kunnes se napsahtaa. SD-muistikortti tulee ulos korttipaikasta.
- 3 Vedä SD-muistikortti ulos.
- 4 Kiinnitä etupaneeli takaisin paikalleen.

## Laitteen käyttö

### Kansion valitseminen

- 1 Työnnä **M.C.**-ohjainta ylös tai alas.

### Tiedoston valitseminen

- 1 Työnnä **M.C.**-ohjainta vasemmalle tai oikealle.

### Joka 10. tiedoston hakeminen

- 1 Työnnä ja pidä **M.C.**-ohjainta painettuna vasemmalle tai oikealle.

## Huomautukset

- Irrota USB-tallennuslaitteet laitteesta, kun niitä ei käytetä.
- Jos videokuvatiedoston yhteyteen on tallennettu yhteensopimatonta tekstitietoa, sitä ei ehkä voida näyttää oikein.
- Kun toistetaan ulkoisesta tallennuslaitteesta, joka sisältää erilaisia mediatiedostotyyppisiä, paina toistettavien mediatiedostotyyppien välillä vaihtamiseksi eri tiedostojen toiston aikana.

Lisätietoja asetuksista saat katsomalla "**A/V Format** (mediatiedostotyyppien välillä vaihtaminen)" (sivulla 21).

## Tiedostojen valitseminen ja toistaminen nimiluettelosta

Toiminnot ovat samoja kuin videoissa. (Katso "*Tiedostojen valitseminen ja toistaminen nimiluettelosta*" (sivulla 16).)

## Toimintojen asetukset

### 1 Näytä toimintovalikko painamalla **M.C.**-ohjainta.

### 2 Valitse toiminto kääntämällä **M.C.**-ohjainta.

Kun olet valinnut toiminnon, noudata seuraavia ohjeita toiminnon asetusten tekemiseksi.

#### Play/Pause (tauko)

- 1 Keskeytä tai jatka painamalla **M.C.**-ohjainta.

#### Random (satunnaistoisto)

- 1 Kytke satunnaistoisto päälle tai pois painamalla **M.C.**-ohjainta.

#### Play Mode (uusintatoisto)

- 1 Näytä asetustila painamalla **M.C.**-ohjainta.
- 2 Valitse uusintatoistoalue kääntämällä **M.C.**-ohjainta.
  - **All** – Kaikkien tiedostojen uusintatoisto
  - **Folder** – Nykyisen kansion uusintatoisto
- 3 Vahvista valinta painamalla **M.C.**-ohjainta.

#### Capture (kuvan kaappaaminen JPEG-tiedostoista)

Voit kaapata kuvan taustakuvana käytettäväksi. Tähän laitteeseen voidaan helposti tallentaa kuvia ja hakea niitä.

- Tälle laitteelle voi tallentaa vain yhden kuvan. Vanhemmat kuvat korvataan uudella.

- 1 Näytä asetustila painamalla **M.C.**-ohjainta.
- 2 Valitse haluamasi asetus kääntämällä **M.C.**-ohjainta.
- 3 Vahvista valinta painamalla **M.C.**-ohjainta.

#### Rotate (kuvan kierto)

- 1 Näytä asetustila painamalla **M.C.**-ohjainta.
- 2 Käännä näytettyä kuvaa 90° myötäpäivään painamalla **M.C.**-ohjainta.

#### Wide Mode (laajakuvatilan vaihtaminen)

- 1 Näytä asetustila painamalla **M.C.**-ohjainta.
- 2 Valitse haluamasi asetus kääntämällä **M.C.**-ohjainta.
 

**Full** (täysi)—**Just** (täsmälleen)—**Cinema** (elokuva)—**Zoom** (zoomaus)—**Normal** (normaali)

Lisätietoja asetuksista saat katsomalla "*Laajakuvatilan muuttaminen*" (sivulla 37).
- 3 Vahvista valinta painamalla **M.C.**-ohjainta.

#### Time Per Slide (diaesityksen aikaväliasetukset)

JPEG-tiedostoja voi katsella tässä laitteessa diaesityksenä. Tällä asetuksella voidaan asettaa kuvien välinen aika.

- 1 Näytä asetustila painamalla **M.C.**-ohjainta.
- 2 Valitse haluamasi asetus kääntämällä **M.C.**-ohjainta.
  - **5sec** – JPEG-kuva vaihtuu 5 sekunnin välein
  - **10sec** – JPEG-kuva vaihtuu 10 sekunnin välein
  - **15sec** – JPEG-kuva vaihtuu 15 sekunnin välein
  - **Manual** – JPEG-kuvat voidaan vaihtaa manuaalisesti
- 3 Vahvista valinta painamalla **M.C.**-ohjainta.

#### Display (näytön asetus)

## Laitteen käyttö

Voit vaihtaa perusnäyttöön tai kuvanäyttöön.

- 1 Näytä asetustila painamalla **M.C.**-ohjainta.
- 2 Valitse haluamasi asetus painamalla **M.C.**-ohjainta.

**A/V Format** (mediatiedostotyyppien välillä vaihtaminen)

- 1 Näytä asetustila painamalla **M.C.**-ohjainta.
- 2 Valitse haluamasi asetus kääntämällä **M.C.**-ohjainta.  
Lisätietoja asetuksista saat katsomalla "**A/V Format** (mediatiedostotyyppien välillä vaihtaminen)" (sivulla 21).
- 3 Vahvista valinta painamalla **M.C.**-ohjainta.

### Huomautus

Voit valita seuraavat toiminnot, jos viihdevalikon tausta-asetus on pois.

- **Capture** (kuvan kaappaaminen JPEG-tiedostoista)
- **Rotate** (kuvan kierto)
- **Wide Mode** (laajakuvatilan vaihtaminen)
- **Display** (näytön asetus)

## Johdanto yksittäiskuvien toistamiseen diaesityksenä

Voit katsella USB-/SD-laitteelle tallennettuja yksittäiskuvia diaesityksenä samalla kun kuuntelet ääntä toisesta lähteestä.

Lisätietoja asetuksista saat katsomalla "**Slide Show** (diaesityksen katselu)" (sivulla 31).

## Toimintojen asetukset

### 1 Näytä toimintovalikko painamalla **M.C.**-ohjainta.

### 2 Valitse toiminto kääntämällä **M.C.**-ohjainta.

Kun olet valinnut toiminnon, noudata seuraavia ohjeita toiminnon asetusten tekemiseksi.

#### Return (diaesityksen lopettaminen)

- 1 Päätä diaesitys painamalla **M.C.**-ohjainta.

#### Photo Selection (valokuvien valitseminen)

- 1 Näytä asetustila painamalla **M.C.**-ohjainta.
- 2 Valitse tiedosto.  
Seuraavat toiminnot ovat käytettävissä. Käyttötapa on sama kuin perustoiminnoissa. Katso "*Perustoiminnot*" (sivulla 22).
  - Kansion valitseminen
  - Tiedoston valitseminen
  - Joka 10. tiedoston hakeminen

#### Play/Pause (tauko)

- 1 Keskeytä tai jatka painamalla **M.C.**-ohjainta.

#### Random (satunnaistoisto)

- 1 Kytke satunnaistoisto päälle tai pois painamalla **M.C.**-ohjainta.

#### Play Mode (uusintoisto)

- 1 Näytä asetustila painamalla **M.C.**-ohjainta.
- 2 Valitse uusintatoistoalue kääntämällä **M.C.**-ohjainta.
  - **All** – Kaikkien tiedostojen uusintoisto
  - **Folder** – Nykyisen kansion uusintoisto
- 3 Vahvista valinta painamalla **M.C.**-ohjainta.

#### Capture (kuvan kaappaaminen JPEG-tiedostoista)

Lisätietoja asetuksista saat katsomalla "**Capture** (kuvan kaappaaminen JPEG-tiedostoista)" (edelliseltä sivulta).

- 1 Näytä asetustila painamalla **M.C.**-ohjainta.
- 2 Valitse haluamasi asetus kääntämällä **M.C.**-ohjainta.
- 3 Vahvista valinta painamalla **M.C.**-ohjainta.

#### Rotate (kuvan kierto)

- 1 Näytä asetustila painamalla **M.C.**-ohjainta.
- 2 Käännä näytettyä kuvaa 90° myötäpäivään painamalla **M.C.**-ohjainta.

## Laitteen käyttö

### Wide Mode (laajakuvatilan vaihtaminen)

- 1 Näytä asetustila painamalla **M.C.**-ohjainta.
- 2 Valitse haluamasi asetus kääntämällä **M.C.**-ohjainta.  
**Full** (täysi)—**Just** (täsmälleen)—**Cinema** (elokuva)—**Zoom** (zoomaus)—**Normal** (normaali)  
Lisätietoja asetuksista saat katsomalla "Laajakuvatilan muuttaminen" (sivulla 37).
- 3 Vahvista valinta painamalla **M.C.**-ohjainta.

### Time Per Slide (diaesityksen aikaväliasetukset)

Lisätietoja asetuksista saat katsomalla "Time Per Slide (diaesityksen aikaväliasetukset)" (sivulla 23).

- 1 Näytä asetustila painamalla **M.C.**-ohjainta.
- 2 Valitse haluamasi asetus kääntämällä **M.C.**-ohjainta.
- 3 Vahvista valinta painamalla **M.C.**-ohjainta.

### Huomautus

Kun USB- tai SD-lähde on valittu, tämä laite ei voi näyttää USB/SD-välineen yksittäiskuvia diaesityksenä.

## Bluetooth-puhelin

Tämä toiminto on käytettävissä vain mallissa MVH-8300BT.

Lisätietoja perustoiminnoista matkapuhelimeen yhdistämisen jälkeen, katso "Bluetooth-puhelimen käyttö" (sivulla 11).

- Oletusarvoinen PIN-koodi on **0000**. Voit vaihtaa koodin. Katso "**PIN Code (PIN-tunnuksen syöttö)**" (sivulla 27).

## Yhteysvalikon käyttö

### 🔔 Important

Tämän toiminnon tekemiseksi auto on pysäköitävä turvalliseen paikkaan ja käsi jarru kytkettävä päälle.

### 1 Näytä puhelinvalikko.

Katso "Perusvalikkotoiminnot" (sivulla 10).

### 2 Valitse M.C.-ohjaimella vaihtoehto Connection.

Vaihda valikkovaihtoehtoa kääntämällä ohjainta. Valitse painamalla.

### 3 Valitse toiminto kääntämällä M.C.-ohjainta.

Kun olet valinnut toiminnon, noudata seuraavia ohjeita toiminnon asetusten tekemiseksi.

#### Device List (matkapuhelimen yhdistäminen tai irtikeminen laiteluettelosta)

- 1 Näytä asetustila painamalla **M.C.**-ohjainta.
- 2 Valitse yhdistettävän laitteen nimi kääntämällä **M.C.**-ohjainta.
- 3 Vaihda Bluetooth laitteen osoitetta ja laitteen nimeä pitämällä **M.C.**-ohjainta painettuna.
- 4 Yhdistä valittuun matkapuhelimeen painamalla **M.C.**-ohjainta.  
Kun laite yhdistää, pyöreä osoitinvalo vilkkuu. Päätä yhdistäminen tarkistamalla laitteen nimi (**MVH-8300BT**) ja syöttämällä PIN-koodi matkapuhelimeen. Jos yhteys muodostetaan, laitteen nimen vieressä näkyy pyöreä osoitinvalo.

#### Delete Device (matkapuhelimen poistaminen laiteluettelosta)

## Laitteen käyttö

- 1 Näytä asetustila painamalla **M.C.**-ohjainta.
- 2 Valitse poistettavan laitteen nimi kääntämällä **M.C.**-ohjainta.
- 3 Valitse poistettavan laitteen nimi painamalla **M.C.**-ohjainta.  
Vaihda Bluetooth-laitteen osoitetta ja laitteen nimeä pitämällä **M.C.**-ohjainta painettuna.
- 4 Valitse **M.C.**-ohjaimella vaihtoehto **Yes**.  
Vaihda valikkovaihtoehtoa kääntämällä ohjainta. Valitse painamalla.  
Peruuta valitsemalla **No**.
  - Kun tämä toiminto on käytössä, älä sammuta moottoria.

### Add Device (uuden matkapuhelimen yhdistäminen)

- 1 Käynnistä haku painamalla **M.C.**-ohjainta.
  - Peruuta haku painamalla **M.C.**-ohjainta, kun halu on käynnissä.
- 2 Valitse laite laiteluettelosta kääntämällä **M.C.**-ohjainta.
  - Jos haluttua laitetta ei näytetä, valitse **Search Again**.
  - Jos viisi laitetta on jo pariutettu, näytöllä näkyy **Memory Full** eikä laiteparin muodostamista voi tehdä. Poista tässä tapauksessa ensin yksi pariutettu laite.
- 3 Vaihda Bluetooth-laitteen osoitetta ja laitteen nimeä pitämällä **M.C.**-ohjainta painettuna.
- 4 Yhdistä valittuun matkapuhelimeen painamalla **M.C.**-ohjainta.  
Kun laite yhdistää, **Pairing** vilkkuu. Päätä yhdistäminen tarkistamalla laitteen nimi (**MVH-8300BT**) ja syöttämällä PIN-koodi matkapuhelimeen. Jos yhteys muodostuu, näkyviissä on **Paired** ja puhe-  
linvalikko tulee näkyviin.

### Special Device (erikoislaitteen asettaminen)

Bluetooth-laitteita, joihin on vaikea luoda yhteys, kutsutaan erikoislaitteiksi. Jos Bluetooth-laitteesi on erikoislaitteiden luettelossa, valitse sieltä asianmukainen laite.

- 1 Näytä asetustila painamalla **M.C.**-ohjainta.
- 2 Valitse erikoislaitte **M.C.**-ohjaimella.  
Vaihda valikkovaihtoehtoa kääntämällä ohjainta. Valitse painamalla.
- 3 Luo yhteys laitteeseen matkapuhelimella.  
Päätä yhdistäminen tarkistamalla laitteen nimi (**MVH-8300BT**) ja syöttämällä PIN-koodi matkapuhelimeen. Jos yhteys muodostetaan, laitteen nimen vieressä näkyy pyöreä osoitinvalo.
  - Jos viisi laitetta on jo pariutettu, näytöllä näkyy **Memory Full** eikä laiteparin muodostamista voi tehdä. Poista tässä tapauksessa ensin yksi pariutettu laite.

### Auto Connect (automaattinen yhteyden luominen Bluetooth-laitteeseen)

- 1 Kytke automaattinen yhteyden luominen päälle tai pois painamalla **M.C.**-ohjainta.

### Visibility (tämän laitteen näkyvyyden määrittäminen)

Tämän laitteen Bluetooth-näkyvyys voidaan kytkeä päälle tämän laitteen käytettävyyden tarkastamista varten muista laitteista.

- 1 Kytke tämän laitteen näkyvyys päälle tai pois painamalla **M.C.**-ohjainta.
  - Kun määrität kohtaa **Special Device**, tämän laitteen Bluetooth-näkyvyys kytketään tilapäisesti päälle.

### Device Information (Bluetooth-laitteen osoitteen näyttö)

- 1 Näytä Bluetooth-laitteen osoite ja laitteen nimi painamalla **M.C.**-ohjainta.

## Laitteen käyttö

### PIN Code (PIN-tunnuksen syöttö)

Jotta voit yhdistää matkapuhelimen tähän laitteeseen langattoman Bluetooth-yhteyden avulla, sinun on annettava PIN-koodi puhelimeen yhteyden vahvistamiseksi. Oletuskoodi on **0000**, mutta voit muuttaa sitä tällä toiminnolla.

- 1 Näytä asetustila painamalla **M.C.**-ohjainta.
- 2 Valitse numero **M.C.**-ohjaimella.
- 3 Siirrä kohdistin seuraavaan paikkaan painamalla **M.C.**-ohjainta.
- 4 Annettuasi PIN-koodin (enintään 8 merkkiä) paina **M.C.**-ohjainta.  
PIN-koodin voi tallentaa muistiin.
  - Kun pidät **M.C.**-ohjainta painettuna samalla näytöllä, antamasi PIN-koodi tallennetaan tähän laitteeseen.
  - **M.C.**-ohjaimen painaminen vahvistusnäytössä palauttaa PIN-koodin syöttönäyttöön, jossa voit vaihtaa PIN-koodia.

## Puhelinvalikon käyttö

### 🔔 Important

Tämän toiminnon tekemiseksi auto on pysäköitävä turvalliseseen paikkaan ja käsijarru kytkettävä päälle.

### 1 Näytä puhelinvalikko.

Katso *“Perusvalikkotoiminnot”* (sivulla 10).

### 2 Valitse toiminto kääntämällä **M.C.**-ohjainta.

Kun olet valinnut toiminnon, noudata seuraavia ohjeita toiminnon asetusten tekemiseksi.

### Recent (viimeisimpien puhelujen historia)

Voit soittaa puhelun valitsemalla tässä valikossa valituista puhelusta, vastaanotetuista puhelusta tai vastaamattomista puhelusta.

- 1 Paina **M.C.** saadakseen näytölle **Missed Calls** (vastaamattomat puhelut), **Dialled Calls** (soitetut puhelut) tai **Received Calls** (vastatut puhelut).
- 2 Valitse haluamasi luettelo **M.C.**-ohjaimella.  
Vaihda valikkovaihtoehtoa kääntämällä ohjainta. Valitse painamalla.
- 3 Soita puhelu painamalla **M.C.**-ohjainta.
- 4 Kun löydät puhelinnumeron, jonka haluat tallentaa muistiin, pidä **M.C.**-ohjainta oikealle painettuna.

### Phone Book (puhelinluettelo)

- Matkapuhelimesi puhelinluettelo siirretään automaattisesti, kun puhelin yhdistetään tähän laitteeseen.
  - Matkapuhelimesta riippuen puhelinluettelo ei ehkä torjuta automaattisesti. Tällaisessa tapauksessa käytä matkapuhelintasi siirtääksesi puhelinluettelon. Tämän laitteen näkyvyyden pitäisi myös olla kytkettynä päälle. Katso **“Visibility (tämän laitteen näkyvyyden määrittäminen)”** (edelliseltä sivulta).
- 1 Näytä aakkosellinen luettelo painamalla **M.C.**-ohjainta.
  - 2 Käännä **M.C.**-ohjainta valitaksesi etsimäsi nimen ensimmäisen kirjaimen.
    - Valitse haluamasi merkkityyppi pitämällä **M.C.**-ohjainta painettuna.  
aakkoset – kyrilliset aakkoset
  - 3 Näytä rekisteröityjen nimien luettelo painamalla **M.C.**-ohjainta.
  - 4 Valitse etsimäsi nimi kääntämällä **M.C.**-ohjainta.
  - 5 Näytä puhelinnumeroluettelo painamalla **M.C.**
  - 6 Käännä **M.C.**-ohjainta valitaksesi puhelinnumeron, johon haluat soittaa.  
Vaihda puhelinnumeroa kääntämällä ohjainta. Valitse painamalla.
  - 7 Soita puhelu painamalla **M.C.**-ohjainta.
  - 8 Kun löydät puhelinnumeron, jonka haluat tallentaa muistiin, pidä **M.C.**-ohjainta oikealle painettuna.

### Preset Dial (esivalintanumerot)

- 1 Näytä asetustila painamalla **M.C.**-ohjainta.
- 2 Valitse haluamasi esiasetusnumero **M.C.**-ohjaimella.  
Vaihda valikkovaihtoehtoa kääntämällä ohjainta. Valitse painamalla.
- 3 Soita puhelu painamalla **M.C.**-ohjainta.

### Phone Function (puhelin toiminto)

Voit määrittää **Auto Answer**- ja **Ring Tone**-asetukset tästä valikosta. Lisätietoja, katso *“Toiminta ja käyttö”* (seuraavalta sivulta).

### Connection (puhelin yhteyts)

Käytä Bluetooth-puhelinta yhteytsvalikosta. Katso *“Yhteytsvalikon käyttö”* (sivulla 25).

## Laitteen käyttö

### Toiminta ja käyttö

#### 1 Näyttö Phone Function.

Katso "Phone Function (puhelintoiminto)" (edelliseltä sivulta).

#### 2 Näytä toimintovalikko painamalla M.C.-ohjainta.

#### 3 Valitse toiminto kääntämällä M.C.-ohjainta.

Kun olet valinnut toiminnon, noudata seuraavia ohjeita toiminnon asetusten tekemiseksi.

##### Auto Answer (automaattivastaus)

- Kytke automaattinen vastaus päälle tai pois painamalla M.C.-ohjainta.

##### Ring Tone (soittoäänien valinta)

- Kytke soittoaäni päälle tai pois painamalla M.C.-ohjainta.



### Äänisäädöt

#### 1 Näytä äänivalikko.

Katso "Perusvalikkotoiminnot" (sivulla 10).

#### 2 Valitse äänitoiminto kääntämällä M.C.-ohjainta.

Kun olet valinnut toiminnon, noudata seuraavia ohjeita äänitoiminnon asetusten tekemiseksi.

##### Fader/Balance (häivytyksen/tasapainon säätö)

- 1 Näytä asetustila painamalla M.C.-ohjainta.
  - 2 Säädä etu-/takakaiuttimien tasapainoa työntämällä M.C.-ohjainta ylös tai alas.  
Säätöalue (etu/taka): **Front 15 – Rear 15**
  - 3 Säädä vasemman-/oikeanpuoleisten kaiuttimien tasapainoa työntämällä M.C.-ohjainta vasemmalle tai oikealle.  
Säätöalue (vasen/oikea): **Left 15 – Right 15**
- Valitse **F/R 0**, kun käytät vain kahta kaiutinta.
  - Kun takalähdön ja esivahvistimen asetus on **Subwoofer**, ei etu- ja takakaiuttimien välistä tasapainoa voida säätää.

##### Sonic Center Control (äänikeskusohjaus)

Tämän toiminnon avulla voidaan luoda usealle kuuntelupaikalle soveltuva ääni.

- 1 Näytä asetustila painamalla M.C.-ohjainta.
- 2 Valitse kuuntelijan sijainti kääntämällä M.C.-ohjainta vasemmalle tai oikealle.  
Säätöalue: **Left:7 – Right:7**

##### Auto EQ (automaattinen taajuuskorjain päällä/pois)

Automaattinen taajuuskorjain on taajuuskorjauskäyrä, joka on luotu automaattisella taajuuskorjauksella (katso "Automaattinen taajuuskorjaus" (sivulla 34)). Voit ottaa automaattisen taajuuskorjaimen käyttöön tai pois käytöstä.

- Kytke automaattinen taajuuskorjain käyttöön tai pois painamalla M.C.-ohjainta.

Et voi käyttää tätä toimintoa, jos automaattista taajuuskorjausta ei ole suoritettu.

##### Graphic EQ (taajuuskorjaimen säätö)

## Laitteen käyttö

Voit säätää valittua taajuuskorjauskäyrän asetusta. Taajuuskorjauskäyrän säädetyt asetukset tallennetaan asetukseen **Custom1** tai **Custom2**.

- Kullekin lähteelle voidaan luoda erillinen **Custom1**-käyrä. Jos teet asetuksia, kun jokin muu kuin **Custom2**-käyrä on valittuna, taajuuskorjauskäyrän asetukset tallennetaan asetukseen **Custom1**.
- Voit luoda kaikille lähteille yhteisen **Custom2**-käyrän. Jos teet säätöjä, kun **Custom2**-käyrä on valittuna, **Custom2**-käyrän asetukset päivitetään.

1 Näytä asetustila painamalla **M.C.**-ohjainta.

2 Valitse taajuuskorjauskäyrä kääntämällä **M.C.**-ohjainta.

**Powerful—Natural—Vocal—Custom1—Custom2—Flat—Super Bass**

3 Valitse säädettävä taajuuskorjaimen kaista työntämällä **M.C.**-ohjainta vasemmalle tai oikealle.

**40Hz—80Hz—200Hz—400Hz—1kHz—2.5kHz—8kHz—10kHz**

4 Säädä taajuuskorjaimen kaistan tasoa työntämällä **M.C.**-ohjainta ylös tai alas.

Säätöalue: **+12dB – –12dB**

### Loudness (äänenvoimakkuuden tasaus)

Äänenvoimakkuuden tasaus korjaa matalien ja korkeiden äänitaajuuksien puutteet hiljaisella äänenvoimakkuudella kuunneltaessa.

1 Näytä asetustila painamalla **M.C.**-ohjainta.

2 Valitse haluamasi asetus kääntämällä **M.C.**-ohjainta.

**Off (pois)—Low (matala)—Mid (keski)—High (korkea)**

3 Vahvista valinta painamalla **M.C.**-ohjainta.

### Subwoofer1 (subwooferin päälle/pois-asetus)

Tässä laitteessa on subwoofer-lähtö, jonka voi kytkeä päälle tai pois.

1 Kytke subwoofer-lähtö päälle tai pois painamalla **M.C.**-ohjainta.

### Subwoofer2 (subwooferin säätö)

Katkaisutaajuutta ja lähtötasoa voidaan säätää, kun subwooferin lähtö on päällä.

Vain valittua aluetta matalammat taajuudet tulevat subwooferista.

1 Näytä asetustila painamalla **M.C.**-ohjainta.

2 Valitse subwoofer-lähdön vaihe kääntämällä **M.C.**-ohjainta.

**Normal** (normaali vaihe)—**Reverse** (käänteisvaihe)

3 Säädä subwoofer-lähdön tasoa työntämällä **M.C.**-ohjainta ylös tai alas.

Säätöalue: **+6 – –24**

4 Valitse katkaisutaajuus työntämällä **M.C.**-ohjainta vasemmalle tai oikealle.

**50Hz—63Hz—80Hz—100Hz—125Hz**

### Bass Booster (bassovahvistus)

1 Näytä asetustila painamalla **M.C.**-ohjainta.

2 Säädä taso kääntämällä **M.C.**-ohjainta.

Säätöalue: **0 – +6**

3 Vahvista valinta painamalla **M.C.**-ohjainta.

### High Pass Filter (ylipäästösuotimen säätö)

Jos et halua subwoofer-lähdön taajuusalueen matalien äänien kuuluvan etu- tai takakaiuttimista, kytke ylipäästösuodin (HPF) päälle. Vain valitun alueen taajuuksia korkeammat taajuudet tulevat etu- tai takakaiuttimista.

1 Näytä asetustila painamalla **M.C.**-ohjainta.

2 Käännä **M.C.**-ohjainta valitaksesi katkaisutaajuuden.

**Off (pois)—50Hz—63Hz—80Hz—100Hz—125Hz**

3 Vahvista valinta painamalla **M.C.**-ohjainta.

### SLA (lähteen tason säätö)

**SLA** (lähteen tason säätö) -toiminnon avulla voidaan säätää kunkin lähteen äänenvoimakkuutta, jotta voimakkuus ei vaihteile jyrkästi vaihdettaessa lähteestä toiseen.

- **SLA** (Lähteen tason säädin) ei ole käytössä, kun lähteenä on FM.
- Asetusten perustana on FM-äänenvoimakkuus, joka pysyy muuttumattomana.
- MW/LW-virittimen äänenvoimakkuutta voidaan säätää myös tällä toiminnolla.

1 Näytä asetustila painamalla **M.C.**-ohjainta.

2 Säädä lähteen äänenvoimakkuutta työntämällä **M.C.**-ohjainta ylös tai alas.

Säätöalue: välillä **+4** ja **-4**

**Huomautus**

Et voi valita asetuksia **Custom1** ja **Custom2**, kun käytät automaattista taajuuskorjausta. 

**Järjestelmän asetukset****1 Näytä järjestelmävalikko.**

Katso "*Perusvalikkotoiminnot*" (sivulla 10).

**2 Valitse järjestelmätoiminto kääntämällä M.C.-ohjainta.**

Kun olet valinnut toiminnon, noudata seuraavia ohjeita järjestelmätoiminnon asetusten tekemiseksi.

**Guide Info** (opastiedot)

- 1 Näytä opastiedot painamalla **M.C.**-ohjainta. Katso "*Opastiedoista*" (sivulla 11).

**Clock ADJ** (päivämäärä ja kello)

- 1 Näytä asetustila painamalla **M.C.**-ohjainta.
- 2 Valitse asetettava kellonäytön osa painamalla **M.C.**-ohjainta.  
Päivä—Kuukausi—Vuosi—Tunti—Minuutti—AM/PM
- 3 Aseta päivämäärä ja aika painamalla **M.C.**-ohjainta.

**Picture ADJ** (kuvasäätö)

- 1 Näytä asetustila painamalla **M.C.**-ohjainta.
- 2 Valitse säädettävä toiminto kääntämällä **M.C.**-ohjainta. Valitse painamalla.

**Brightness—Contrast—Color—Hue—Dimmer—Temperature—Black Level**

Lisätietoja asetuksista saat katsomalla "*Kuvasäätöjen muuttaminen*" (sivulla 38).

Kun valitset asetuksen **Black Level**, kytke asetus päälle tai pois kääntämällä **M.C.**-ohjainta.

- 3 Nosta tai laske valitun kohteen tasoa kääntämällä **M.C.**-ohjainta.  
Säätöalue: **+24 – –24**
  - **Dimmer**-asetus voidaan säätää välillä **+48 – +1**.
  - **Temperature**-asetus voidaan säätää välillä **+3 – –3**.

**System Lang.** (valikkokieliasetukset)

## Laitteen käyttö

- Kielen voi vaihtaa seuraavissa:
  - Toimintovalikot
  - Järjestelmävalikko
  - Aloitusvalikko
  - Kuvaruutunäyttö
  - DivX:n monikielinen asetus
- Jos levyllä sisällytetty kieli ja valittu kieliasetus eivät ole samoja, tekstitiedot eivät ehkä näy oikein.
- Jotkin merkit eivät ehkä näy oikein.
- Suorita tämä toiminto loppuun kääntämällä virta-avain pois päältä ja päälle asetuksen teon jälkeen.
  - Näytä asetustila painamalla **M.C.**-ohjainta.
  - Valitse haluamasi kieli kääntämällä **M.C.**-ohjainta.
 

**English** (englanti)—**Español** (espanja)—**Português** (portugali)—**РУССКИЙ** (venäjä)
  - Vahvista valinta painamalla **M.C.**-ohjainta.

### Detach Warning (varoitussäänimerkin asetus)

Ellei etupaneelia irroteta päälaitteesta neljän sekunnin kuluessa siitä, kun virta on katkaistu, kuuluu varoitussäni. Voit poistaa varoitussänen käytöstä.

- Kytke varoitussäänimerkki päälle tai pois painamalla **M.C.**-ohjainta.

### AUX Input (lisätulo)

Ota tämä asetus käyttöön, kun kytket laitteeseen ulkoisen lisälaitteen.

- Kytke **AUX Input** päälle tai pois painamalla **M.C.**-ohjainta.

### Mute/ATT (äänen mykistys/vaimennus)

Tämän laitteen ääni mykistyy tai hiljenee automaattisesti, kun vastaanotetaan signaali mykistystoiminnolla varustetusta laitteesta.

- Ääni palaa järjestelmään, kun mykistys tai vaimennus perutaan.
- Näytä asetustila painamalla **M.C.**-ohjainta.
  - Valitse haluamasi asetus kääntämällä **M.C.**-ohjainta.
    - Mute** – Mykistys
    - ATT -20dB** – Vaimennus (**ATT -20dB** on tehokkaampi kuin **ATT -10dB**)
    - ATT -10dB** – Vaimennus
    - Off** – Poistaa äänen mykistyksen/vaimennuksen käytöstä
  - Vahvista valinta painamalla **M.C.**-ohjainta.



## Viihdeasetukset

### 1 Näytä viihdevalikko.

Katso "Perusvalikkotoiminnot" (sivulla 10).

### 2 Valitse viihdetoiminto kääntämällä **M.C.**-ohjainta.

Kun olet valinnut toiminnon, noudata seuraavia ohjeita viihdetoiminnon asetusten tekemiseksi.

#### Background (taustanäytön asetus)

- Näytä asetustila painamalla **M.C.**-ohjainta.
- Valitse haluamasi asetus kääntämällä **M.C.**-ohjainta.
 

**BGP1** (taustakuva 1)—**BGP2** (taustakuva 2)—**BGP3** (taustakuva 3)—**BGV** (taustan visualisointi)—**Photo** (valokuva)—**SPEANA** (spektrianalysaattori)—**Off** (näyttö pois)
- Vahvista valinta painamalla **M.C.**-ohjainta.

#### Clock (viihdekello)

- Kytke viihdekellonäyttö päälle painamalla **M.C.**-ohjainta.
 

Jos asetus on päällä, se vaihdetaan automaattisesti viihdekellonäyttöön.

#### Slide Show (diaesityksen katselu)

- Näytä asetustila painamalla **M.C.**-ohjainta.
- Valitse ulkoinen tallennusväline kääntämällä **M.C.**-ohjainta.
 

**USB** (USB-tallennuslaite)—**SD** (SD-muistikortti)

Diaesitys alkaa.

#### Appearance (näytön/valaistuksen väri)

- Näytä asetustila painamalla **M.C.**-ohjainta.
- Vaihda haluttu näytön/valaistuksen väri kääntämällä **M.C.**-ohjainta. Valitse painamalla.
 

**Screen** (näytön väri)—**Illumi** (valaistuksen väri)—**Color Setting** (mukautettu väri)

Lisätietoja asetuksesta **Color Setting** (mukautettu väri), katso "Valaistuksen värin mukauttaminen" (seuraavalta sivulta).
- Vaihda haluttu valaistuksen väri kääntämällä **M.C.**-ohjainta. Valitse painamalla.

## Laitteen käyttö



Valaistuksen väri vaihtuu säännöllisin välein.



Mukautettu väri on asetettu valaistuksen väriksi.

### Huomautukset

- Jos **SPEANA** (spektrianalysaattori) on valittuna, spektrianalysaattori näytetään lähdekuvanäytön tai kuvamateriaalinäytön asemesta.
- Jos valitset lähteeksi **USB** tai **SD**, et voi valita asetusta **Slide Show**.

## Valaistuksen värin mukauttaminen

### 1 Valitse M.C.-ohjaimella asetus Color Setting kohdassa Appearance (valaistuksen väri).

Katso "**Appearance** (näytön/valaistuksen väri)" (edelliseltä sivulta).

### 2 Muokkaa väriä M.C.-ohjaimella.

Hienoviritä kääntämällä. Paina vasemmalle tai oikealle seuraavan värin säätämiseksi.

### 3 Tallenna mukautettu väri muistiin painamalla M.C.-ohjainta.

Valaistuksen väri vaihdetaan mukautetuksi väriksi. 

## Alkuasetukset

### 1 Sammuta laite pitämällä SRC/OFF-painiketta painettuna.

### 2 Näytä alkuasetusvalikko painamalla M.C.-ohjainta.

### 3 Valitse alkuasetus kääntämällä M.C.-ohjainta.

Kun olet valinnut toiminnon, noudata seuraavia ohjeita alkuasetuksen tekemiseksi.

#### FM step (FM-virityksaskel)

Normaalisti virityksessä käytetty FM-virityksaskel on 50 kHz. Kun AF tai TA on päällä, virityksaskel vaihtuu automaattisesti 100 kHz:iin. Saattaa olla suositeltavaa asettaa virityksaskeleeksi 50 kHz AF:n ollessa päällä.

- 1 Näytä asetustila painamalla **M.C.**-ohjainta.
- 2 Valitse FM-virityksaskel kääntämällä **M.C.**-ohjainta. **100kHz** (100 kHz)—**50kHz** (50 kHz)
- 3 Vahvista valinta painamalla **M.C.**-ohjainta.

#### Auto PI (automaattinen PI-haku)

Laite voi hakea automaattisesti eri asemia, jotka lähettävät samaa ohjelmaa, myös esiasetuksien haun aikana.

- 1 Kytke automaattinen PI-haku päälle tai pois painamalla **M.C.**-ohjainta.

#### A-EQ Measurement (automaattinen taajuuskorjain)

Automaattinen taajuuskorjain on taajuuskorjauskäyrä, joka on luotu automaattisella taajuuskorjauksella (katso "*Automaattinen taajuuskorjaus*" (sivulla 34)). Voit ottaa automaattisen taajuuskorjaimen käyttöön tai pois käytöstä.

#### Rear Speaker (takalähdön ja subwooferin asetus)

## Laitteen käyttö

Tämän laitteen takalähtöä (takakaiuttimien johtimien lähtö ja RCA-takalähtö) voidaan käyttää täysialaisten kaiuttimien (**Full**) tai subwooferin (**Subwoofer**) kytkentään. Jos vaihdat takakaiuttimen asetukseksi **Subwoofer**, voit kytkeä takakaiuttimen johdon suoraan subwooferiin ilman lisävahvistinta.

Laitteen alkuasetuksena on takana oleva täysialaisten kaiuttimien kytkentä (**Full**).

1 Näytä asetustila painamalla **M.C.**-ohjainta.

2 Vaihda asetusta kääntämällä **M.C.**-ohjainta.

**Subwoofer** (subwoofer)—**Full** (täysialainen kaiutin)

- Vaikka asetusta muutetaan, ääntä ei tule, ellei subwoofer-lähtöä kytketä päälle (katso "**Subwoofer1** (subwooferin päälle/pois-asetus)" (sivulla 29)).
- Jos muutat tämän asetuksen, äänivalikon subwoofer-lähtö palaa tehdasasetukseen.

3 Vahvista valinta painamalla **M.C.**-ohjainta.

### Demonstration (demonäytön asetus)

1 Kytke demonäyttö päälle tai pois painamalla **M.C.**-ohjainta.

### Video Signal (videosignaalin asetus)

Muista säätää videosignaaliasetus omaa maatasi vastaavaksi.

1 Näytä asetustila painamalla **M.C.**-ohjainta.

2 Valitse sopiva videosignaali kääntämällä **M.C.**-ohjainta.

**PAL—NTSC**

3 Vahvista valinta painamalla **M.C.**-ohjainta.

### BT Memory Clear (langattoman Bluetooth-moduulin nollaaminen)

Tämä toiminto on käytettävissä vain mallissa MVH-8300BT.

Bluetooth-puhelintiedot voidaan poistaa. Henkilökohtaisten tietojen suojaamiseksi suosittelemme näiden tietojen poistamista ennen laitteen siirtämistä muille henkilöille. Seuraavat asetukset poistetaan.

- Bluetooth-puhelimen puhelinluettelon yhteystiedot
- Bluetooth-puhelimen esiasetetut numerot
- Bluetooth-puhelimen rekisteröintimääritykset
- Bluetooth-puhelimen puheluhistoria
- Liitetyn Bluetooth-puhelimen tiedot
- PIN-koodi

1 Näytä asetustila painamalla **M.C.**-ohjainta.

2 Valitse **M.C.**-ohjaimella vaihtoehto **Yes**.

Vaihda tila kääntämällä. Valitse painamalla.

Näytöllä näkyy **Cleared** ja asetukset poistetaan.

Peruuta valitsemalla **No**.

- Kun tämä toiminto on käytössä, älä sammuta moottoria.

### BT Ver. Info. (Bluetooth-version näyttö)

Tämä toiminto on käytettävissä vain mallissa MVH-8300BT.

1 Tämän laitteen Bluetooth-version (mikroprosessorin) saat näkyviin painamalla **M.C.**-ohjainta.

### Software Update (ohjelmiston päivittäminen)

Tämä toiminto on käytettävissä vain mallissa MVH-8300BT.

Tällä toiminnolla laitteeseen päivitetään uusin ohjelmisto. Saat lisätietoja ohjelmistosta ja päivityksestä verkkosivuiltamme.

1 Näytä asetustila painamalla **M.C.**-ohjainta.

2 Näytä vahvistusnäyttö valitsemalla **M.C.**-ohjaimella **Yes**.

Vaihda tila kääntämällä. Valitse painamalla.

Peruuta valitsemalla **No**.

Suorita ohjelmiston päivitys noudattamalla näytön ohjeita.

### Ever Scroll (vierityksen asetus)

When ever scroll is set to **On**, recorded text information scrolls continuously in the display. Set to off if you prefer the information to scroll just once.

1 Kytke Ever scroll -toiminto päälle tai pois painamalla **M.C.**-ohjainta.

## Automaattinen taajuuskorjaus

Automaattinen taajuuskorjain mittaa automaattisesti auton sisätilan akustiset ominaisuudet ja luo sitten automaattisen taajuuskorjaimen käyrän, joka perustuu näihin tietoihin.

- Tämän toiminnon suorittamiseen tarvitaan erityinen mikrofoni (esim. CD-MC20).

### VAROITUS

Koska kaiuttimista voi kuulua kova ääni (melu), kun auton sisätilan akustiikkaa mitataan, älä tee automaattista taajuuskorjausta ajon aikana.

### MUISTUTUS

- Tarkista olosuhteet huolellisesti ennen automaattisen taajuuskorjauksen suorittamista, sillä kaiuttimet voivat vaurioitua, jos toiminnot suoritetaan, kun:
  - Kaiuttimet on kytketty väärin. (Esimerkiksi, kun takakaiutin on kytketty subwooferin lähtöön).
  - Jos kaiutin on liitetty tehovahvistimen lähtöön, joka on voimakkaampi kuin kaiuttimen maksimitulo.
- Jos mikrofoni on sijoitettu sopimattomaan paikkaan, mittausääni saattaa tulla kovaksi ja mittaus saattaa kestää pitkän ajan, mikä kuluttaa akkua. Sijoita mikrofoni määritettyyn paikkaan.

## Ennen Automaattinen taajuuskorjain-toiminnon käyttämistä

- Suorita automaattinen taajuuskorjaus mahdollisimman hiljaisessa paikassa auton moottorin ollessa sammutettuna ja ilmastointilaitte pois kytkettynä. Katkaise myös autopuhelimen tai kannettavan puhelimen virta tai vie puhelin pois autosta ennen kuin suoritat automaattisen taajuuskorjauksen. Muut äänet kuin mittausääni (ympäristöäänet, moottorin ääni, puhelimen soiminen yms.) saattavat häiritä auton akustiikan mittausta.

- Muista suorittaa automaattinen taajuuskorjaus valinnaisella mikrofonilla. Muun mikrofonin käyttö voi estää mittauksen tai johtaa väärin tuloksiin auton akustisista ominaisuuksista.
- Etukaiuttimen on oltava kytkettynä, jotta automaattinen taajuuskorjaus voidaan suorittaa.
- Jos laite on liitetty tehovahvistimeen, jossa on sisääntulotason säätö, automaattinen taajuuskorjaus ei ehkä ole mahdollista, jos tehovahvistimen sisääntulotaso on vakioitasoa alhaisempi.
- Kun tämä laite on kytketty tehonvahvistimeen, jossa on alipäästösuodin, kytke tehonvahvistimen alipäästösuodin käytöstä ennen automaattisen taajuuskorjauksen suorittamista. Aseta lisäksi aktiivisen subwooferin sisäänrakennetun alipäästösuotimen katkaisutaajuus korkeimpaan taajuuteen.
- Etäisyys on tietokoneella laskettu optimaalisen viiveen ja tarkkojen tulosten saamiseksi, joten sitä kannattaa käyttää.
  - Kun heijastunut ääni ajoneuvon sisällä on voimakas ja ilmenee viiveitä.
  - Kun matalien äänien kohdalla ilmenee viiveitä aktiivisten subwooferien tai ulkoisten vahvistimien alipäästösuotimien vaikutuksen vuoksi.
- Automaattinen taajuuskorjaus muuttaa ääniasetuksia seuraavasti:
  - Häivytyksen/tasapainoasetukset palautuvat keskiasentoon. (Katso "**Fader/Balance** (häivytyksen/tasapainon säätö)" (sivulla 28).)
  - Taajuuskorjauksen käyrän asetukseksi vaihtuu **Flat**. (Katso "**Graphic EQ** (taajuuskorjaimen säätö)" (sivulla 28).)
  - Etu-, keski- ja takakaiuttimet säädetään automaattisesti ylipäästösuodatinasetukselle.
- Automaattisen taajuuskorjauksen aiemmat asetukset korvataan.

## Laitteen käyttö

### Automaattisen taajuuskorjauksen suorittaminen

#### 1 Pysäytä auto mahdollisimman hiljaiseen paikkaan, sulje kaikki ovet, ikkunat, kattoluukku ja sammuta sitten moottori.

Jos moottori käy, moottorin ääni voi estää automaattisen taajuuskorjauksen suorittamisen.

#### 2 Kiinnitä valinnainen mikrofoni hihnalla kuljettajan istuimen päätuen keskelle eteenpäin suunnattuna.

Automaattisen taajuuskorjauksen asetus voi olla erilainen sen mukaan mihin asetat mikrofonin. Aseta halutessasi mikrofoni etumatkustajan istuimelle automaattisen taajuuskorjauksen suorittamiseksi.

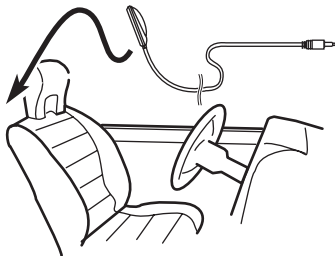

#### 3 Käännä virta-avain ON- tai ACC-asentoon.

Jos auton ilmastointilaitte tai lämmitin on kytketty päälle, sammuta se. Ilmastointilaitteen tai lämmittimen puhaltimen ääni voi estää automaattisen taajuuskorjauksen suorittamisen.

- Jos tämä laite on sammutettu, kytke lähde päälle painamalla **SRC/OFF**-näppäintä.

#### 4 Näytä alkuasetusvalikko.

Katso "Alkuasetukset" (sivulla 32).

#### 5 Siirry automaattisen taajuuskorjauksen mittaustilaan M.C.-ohjaimella.

Vaihda valikkovaihtoehtoa kääntämällä ohjainta. Valitse painamalla.

#### 6 Kytke mikrofoni tämän laitteen mikrofoniliitäntään.

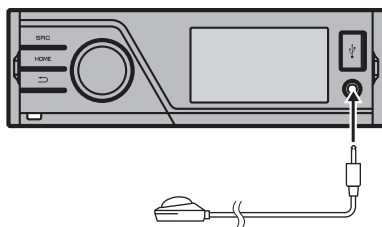

#### 7 Käynnistä automaattinen taajuuskorjaus M.C.-ohjaimella.

#### 8 Kun 10 sekunnin laskuri käynnistyy, nouse autosta ja sulje ovi 10 sekunnin sisällä.

Mittausääni (häly) kuuluu kaiuttimista ja automaattinen taajuuskorjauksen mittaus alkaa.

- Automaattisen taajuuskorjauksen mittaus vie aikaa noin yhdeksän minuuttia, kun kaikki kaiuttimet on kytketty.
- Pysäytä automaattinen taajuuskorjaus painamalla **M.C.**-ohjainta.

#### 9 Kun automaattinen taajuuskorjaus on suoritettu, näytölle tulee viesti Complete.

Jos auton akustiikkaa ei voida mitata oikein, näytetään virheilmoitus. (Katso "Automaattisen taajuuskorjauksen viestien merkitys" (sivulla 42).)

#### 10 Säilytä mikrofoni huolellisesti hansikaskamerossa tai muussa varmassa paikassa.

Jos mikrofoni jätetään suoraan auringonpaisteeseen pitkäksi aikaa, lämpö voi vaurioittaa sitä.

## Muut toiminnot

### AUX-lähteen käyttäminen

Kun lisälaite kytketään etu-AUX-tulolla.

- AUX-asetus on aktivoitava alkuasetusvalikossa. Katso "**AUX Input** (*lisätulo*)" (sivulla 31).
- Jos laitteeseen yhdistetään video-ominaisuuksilla varustettu iPod 3,5 mm:n pistokejohdolla (4-napainen) (esim. CD-V150M), voit katsella kytketyn iPodin videotarjontaa.
- Laitteeseen voidaan kytkeä kannettava ääni-/videosoitin 3,5 mm:n pistokkeella (4-napainen) RCA-johdolla (myydään erikseen). Kaapelista riippuen saatetaan kuitenkin tarvita käänteistä kytkentää punaisen (oikeanpuoleinen ääni) johdon ja keltaisen (video) johdon välillä äänen ja videokuvan tuottamiseksi oikein.

- **Liitä mukana tuleva minipistoke laitteen lisätuloliittimeen.**

Katso "*Pääyksikkö*" (sivulla 8).

Tämä lisälaite on asetettu automaattisesti kohtaan **AUX**.

### Toimintojen asetukset

**1 Näytä toimintovalikko painamalla M.C.-ohjainta.**

**2 Valitse toiminto kääntämällä M.C.-ohjainta.**

Kun olet valinnut toiminnon, noudata seuraavia ohjeita toiminnon asetusten tekemiseksi.

#### A/V Change (lisälaitteen signaaliasetus)

- 1 Näytä asetustila painamalla **M.C.**-ohjainta.
- 2 Valitse haluamasi asetus kääntämällä **M.C.**-ohjainta.
  - **Audio** – lisälaite kytketty stereominipistokejohdolla
  - **Video** – ulkoinen videolaite on kytketty johdolla, jossa on 4-napainen minipistoke (esim. CD-V150M)
- 3 Vahvista valinta painamalla **M.C.**-ohjainta.

**Display** (näytön asetus)

Voit vaihtaa perusnäyttöön tai kuvanäyttöön.

- 1 Näytä asetustila painamalla **M.C.**-ohjainta.
- 2 Valitse haluamasi asetus painamalla **M.C.**-ohjainta.

#### Wide Mode (laajakuvatilan vaihtaminen)

- 1 Näytä asetustila painamalla **M.C.**-ohjainta.
- 2 Valitse haluamasi asetus kääntämällä **M.C.**-ohjainta.
 

**Full** (täysi)—**Just** (täsmälleen)—**Cinema** (elokuva)  
—**Zoom** (zoomaus)—**Normal** (normaali)

Lisätietoja asetuksista saat katsomalla "*Laajakuvatilan muuttaminen*" (seuraavalta sivulta).
- 3 Vahvista valinta painamalla **M.C.**-ohjainta.

### Huomautukset

- Voit valita asetuksen **Display** tai **Wide Mode**, kun **Video** on valittu.
- Voit valita seuraavat toiminnot, jos viihdevalikon tausta-asetus on pois.
  - **Wide Mode** (laajakuvatilan vaihtaminen)
  - **Display** (näytön asetus)

### Näytön ilmaisimen kytkeminen

Näytön ilmaisim voidaan kytkeä päälle tai pois.

- **Pidä -ohjainta painettuna.**

- Jonkin näppäimen painaminen kytkee näytön ilmaisimen päälle. 

## Yksityiskohtaiset ohjeet

### Laajakuvatililan muuttaminen

Suurena 4:3 kuva 16:9 kuvaksi valitsemalla haluamasi tila.

- **Näyttötilan näyttäminen.**

Katso "**Wide Mode** (laajakuvatililan vaihtaminen)" (sivulla 17).

- **Full (täysi näyttö)**

4:3 kuva suurentuu vain vaakatasossa, jolloin voit katsoa 4:3 TV-kuvaa (normaalia kuvaa) ilman leikkauksia.

- **Just (täsmälleen)**

Kuva laajenee hieman keskeltä ja suurennus suurenee vaakatasossa näytön reunoja kohden, jolloin voit nauttia 4:3 kuvasta laajakuvatelevisiostakin samalla suhteella.

- **Cinema (elokuva)**

Kuva suurenee samoin kuin **Full**- tai **Zoom**-tiloissa vaakatasossa ja **Full**- ja **Zoom**-tilojen väliltä pystytasossa. Sopii elokuva-kokoiseen kuvaan (laajakuva) jossa tekstit ovat kuvan ulkopuolella.

- **Zoom (zoomaus)**

4:3 kuva suurenee saman verran niin vaaka- kuin pystytasossa, ja sopii erinomaisesti laajakuvaan.

- **Normal (normaali)**

4:3 kuva näkyy todellisena, ilman poikkeamia, koska suhteet ovat samat kuin normaalissa kuvassa.

- **Huomautukset**

- Jokaiselle videolähteelle voidaan tallentaa eri asetukset.
- Kun videota katsotaan laajakuvatilassa, joka ei vastaa alkuperäistä kuvasuhdetta, se voi näkyä erilaisena.
- Muista, että tämän järjestelmän laajakuvatoiminnon käyttäminen kaupalliseen tai julkiseen tarkoitukseen voi rikkoa tekijän oikeuksia, joita suojaa tekijänoikeuslaki.
- Video voi olla rakeinen, kun katsotaan **Cinema** tai **Zoom**-tiloissa.

### DivX-tekstitystiedoston asetus

Voit valita, näytetäänkö ulkoinen DivX-tekstitys.

- DivX-tekstitys näytetään myös silloin, kun **Custom** on valittuna, jos ulkoisia DivX-tekstitystiedostoja ei ole.
- Voit valita seuraavat toiminnot, jos viihdevalikon tausta-asetus on pois.

- **Näytä DivX-tekstitystiedoston asetustila.**

Katso "**DivX® Subtitle** (DivX-tekstitystiedoston asetukset)" (sivulla 17).

- **Original** – Näytä DivX-tekstitys
- **Custom** – Näytä ulkoinen DivX-tekstitys

- **Huomautukset**

- Yhdellä rivillä voidaan näyttää enintään 42 merkkiä. Jos merkkejä on enemmän kuin 42, rivi katkeaa ja merkit näkyvät seuraavalla rivillä.
- Yhdessä näytössä voidaan näyttää enintään 126 merkkiä. Jos merkkejä on enemmän kuin 126, ylimeneviä merkkejä ei näydetä.

### Kuvasuhteen asetus

- **Näytä kuvasuhteen asetustila.**

Katso "**TV Aspect** (kuvasuhdeasetukset)" (sivulla 17).

- **16:9** – Laajakuva (16:9) näkyy oikein (alkuasetukset)
- **Letter Box** – Kuvassa on mustat reunat ruudun ylä- ja alaosassa
- **Pan Scan** – Kuvaa on leikattu ruudun oikeassa ja vasemmassa reunassa

## DivX® VOD -rekisteröintikoodin näyttäminen

DivX VOD (video on demand) -sisältöä voidaan toistaa tällä laitteella vasta, kun laite on rekisteröity DivX VOD -sisällön toimittajalla. Muodosta rekisteröintiä varten DivX VOD -rekisteröintikoodi ja lähetä se sisällön toimittajalle.

- Tallenna koodin tiedot, sillä tarvitset sitä rekisteröidessäsi laitteen DivX VOD -sisällön-toimittajalla.

### ● Valitse Registration.

Katso “**DivX® VOD** (DivX® VOD -rekisteröintikoodi)” (sivulla 17).

Rekisteröintikoodisi näytetään.

## Rekisteröinnin poistokoodin näyttäminen

Jos laite on jo rekisteröity, poista sen rekisteröinti syöttämällä rekisteröinnin poistokoodi.

### 1 Valitse Deregistration.

Katso “**DivX® VOD** (DivX® VOD -rekisteröintikoodi)” (sivulla 17).

### 2 Valitse M.C.-ohjaimella vaihtoehto Yes.

Vaihda valikkovaihtoehtoa kääntämällä ohjainta. Valitse painamalla.

Rekisteröinnin poistaminen on valmis.

- Voit peruuttaa rekisteröinnin poiston koskettamalla **No**-näppäintä.

## Kuvasäätöjen muuttaminen

Voit säätää kunkin lähteen seuraavia asetuksia **Brightness** (kirkkaus), **Contrast** (kontrasti), **Color** (väri), **Hue** (sävy), **Dimmer** (himmennys), **Temperature** (lämpötila) ja **Black Level** (mustataso).

- Et voi säätää äänilähteen asetuksia **Color**, **Hue** ja **Black Level**.
- Jos värijärjestelmän asetus ei ole NTSC, et voi säätää asetusta **Hue**.
- Jos värijärjestelmän asetus on PAL, et voi säätää asetusta **Hue**.  
Katso “**Video Signal** (videosignaalin asetus)” (sivulla 33).

### ● Näytä kuvasäätötila.

Katso “**Picture ADJ** (kuvasäätö)” (sivulla 30).

- **Brightness** – Säätää mustan tummuutta
- **Contrast** – Säätää kontrastia
- **Color** – Säätää värikylläisyyttä
- **Hue** – Säätää värin sävyä (korostaa punaista tai vihreää)
- **Dimmer** – Säätää näytön kirkkautta
- **Temperature** – Säätää värilämpötilaa, jolloin saadaan parempi valkotasapaino
- **Black Level** – Korostaa kuvan tummia osia ja tekee kirkkaan ja tumman välisen eron selvemmäksi

## Lisätietoja

### Vianmääritys

#### Yleistä

Oire	Syy	Toimenpide
Virta ei kytkeydy päälle. Laite ei toimi.	Johdot ja liittimet on liitetty väärin. Sulake on palanut. Ääni ja/tai muut tekijät aiheuttavat sisäänrakennetun mikroprosessorin häiriöitä.	Tarkasta kaikki liittimet vielä kerran. Korjaa vian aiheuttava syy ja vaihda sitten sulake. Varmista, että asennat saman luokituksen sulakkeen. Paina <b>RESET</b> -näppäintä.
Käyttö kaukosäätimellä ei ole mahdollista. Laite ei toimi oikein, vaikka oikeita kaukosäätimen painikkeita painetaan.	Pariston teho on alhainen.	Aseta uusi paristo.
Ääntä ei kuulu. Äänenvoimakkuuden taso ei nouse.	Johdot on kytketty väärin.	Kytke johdot oikein.
Kuvasuhde on väärä ja kuva on venynyt.	Näytön kuvasuhdeasetukset ovat väärät.	Valitse näytölle sopiva asetus.
Kuvaa ei näytetä.	Käsijarrun kaapeli ei ole kytketty. Käsijarrua ei ole kytketty.	Kytke käsijarrun kaapeli ja kytke käsijarru päälle. Kytke käsijarrun kaapeli ja kytke käsijarru päälle.
Näytetty kuva pysähtyy (taukoaa) ja laitetta ei voi käyttää.	Tietoja ei voida enää lukea toiston aikana.	Pysäytä toisto kerran ja aloita toisto uudelleen.
Ääntä ei kuulu. Äänenvoimakkuus on alhainen.	Äänenvoimakkuus on alhainen. Vaimennin on päällä.	Säädä äänenvoimakkuutta. Kytke vaimennin pois päältä.
Ääni ja video hyppivät.	Laite ei ole kunnolla kiinni.	Kiinnitä laite kunnolla paikoilleen.

Oire	Syy	Toimenpide
<b>NO XXXX</b> tulee näkyviin, kun näyttöä vaihdetaan (esim. <b>NO TITLE</b> ).	Tekstitietoja ei ole upotettuna.	Vaihda näyttöä tai toista jokin muu kappale/tiedosto.
Alikansioita ei voi toistaa.	Kansion uusinta-toisto on valittuna.	Valitse uusintatoistoalue uudelleen.
Uusintatoistoalue vaihtuu automaattisesti.	Toinen kansio on valittu uusinta-toiston aikana. Tiedoston uusintatoiston aikana on suoritettu kappalehaku tai pikakelaus eteen- tai taaksepäin.	Valitse uusintatoistoalue uudelleen. Valitse uusintatoistoalue uudelleen.

#### Ongelmia iPod-toiston aikana

Oire	Syy	Toimenpide
iPod ei toimi oikein.	Johdot on kytketty väärin.	Irrota johto iPodista. Kun iPodin päävalikko on näytössä, kytke johto uudelleen ja suorita iPodin nollaus.
	iPod-versio on vanha.	Päivitä iPod-versio.



### Virheviestit

Kun otat yhteyttä jälleenmyyjään tai lähimpään Pioneer-huoltokeskukseen, kirjoita virheviesti muistiin.

#### Ulkoinen tallennusväline (USB, SD)

Viesti	Syy	Toimenpide
<b>No Device</b>	USB-tallennuslaitetta ei ole kytketty.	Kytke yhteensopiva USB-tallennuslaite.

# Lisätietoja

Viesti	Syy	Toimenpide
<b>Unplayable File</b>	Tämä laite ei voi toistaa tämänlaista tiedostoa.	Valitse tiedosto, joka voidaan toistaa.
	Levyllä ei ole kapasiteita.	Siirrä äänitiedostot ulkoiseen tallennuslaitteeseen ja liitä se.
	Kytkeyty USB-tallennuslaite on suojattu	Noudata USB-muistin suojausten poisto-ohjeita.
<b>Format Read</b>	Toiston aloituksen jälkeen saatava joskus kuluu hetki ennen kuin ääni kuuluu.	Odota, kunnes viesti poistuu ja kuulet ääntä.
<b>Skipped</b>	Käytössä oleva ulkoinen tallennusväline sisältää WMA-tiedostoja, jotka on suojattu Windows Media™ DRM 9/10:llä	Toista äänitiedosto, jota ei ole suojattu Windows Media DRM 9/10:llä.
<b>Protect</b>	Kaikki ulkoisen tallennusvälineen tiedostot on suojattu Windows Media DRM 9/10:llä	Siirrä ulkoiseen tallennusvälineeseen äänitiedostoja, joita ei ole suojattu Windows Media DRM 9/10:llä, ja kytke se laitteeseen.
<b>Incompatible USB</b>	Tämä laite ei tue kytkeytyä USB-laitetta.	Kytke USB-massamuistiluokan laite.
	USB-laitetta ei ole alustettu FAT16- tai FAT32-muotoon.	USB-laitteen on oltava alustettuna FAT16- tai FAT32-muotoon.
<b>Incompatible SD</b>	Ei yhteensopiva SD-tallennuslaite	Irrota laite ja vaihda se yhteensopivaan SD-tallennuslaitteeseen.

Viesti	Syy	Toimenpide
<b>Check USB</b>	USB-liittimessä tai USB-johdossa on oikosulku.	Tarkista, että USB-liitin tai USB-johto ei ole jäänyt puristuksiin eikä vahingoittunut.
	Kytkeyty kannettava USB-äänisoitin/USB-muisti kuluttaa sähköä yli suurimman sallitun virran.	Irrota USB-tallennuslaite äläkä käytä sitä. Käännä virtakytkin OFF-asentoon ja sitten joko ACC- tai ON-asentoon, ja kytke sen jälkeen vain yhteensopivia USB-tallennuslaitteita.
<b>Error-02-9X/-DX</b>	Yhteysvirhe.	Suorita jokin seuraavista toimenpiteistä. –Käännä virtakytkin OFF-asentoon ja takaisin ON-asentoon. –Irrota tai poista ulkoinen tallennuslaite. –Vaihda johonkin toiseen lähteeseen. Palaa sitten USB-tai SD-lähteeseen.
<b>Rental expired.</b>	Kytkeyty ulkoinen tallennusväline sisältää vanhentunutta DivX VOD -sisältöä.	<ul style="list-style-type: none"> <li>• Vaihda ulkoinen tallennusväline.</li> <li>• Valitse tiedosto, joka voidaan toistaa.</li> </ul>
<b>File Not Playable-High Definition</b>	Kytkeyty ulkoinen tallennusväline sisältää DivX-teräväpiirtotiedoston.	<ul style="list-style-type: none"> <li>• Tämä laite ei voi toistaa DivX-teräväpiirtotiedostoja. Vaihda ulkoinen tallennusväline sellaiseen, jota tämä laite voi toistaa.</li> <li>• Valitse tiedosto, joka voidaan toistaa.</li> </ul>
<b>It is not possible to write in the flash.</b>	Tämän laitteen tilapäisenä tallennusalueena käytetty flash-muisti on täynnä.	Valitse tiedosto, joka voidaan toistaa.

# Lisätietoja

Viesti	Syy	Toimenpide
<b>Authorization Error</b>	DivX VOD -sisällön toimittaja ei ole vahvistanut tämän laitteen DivX-rekisteröintikoodia.	Rekisteröi tämä laite DivX VOD -sisällön toimittajalla.
<b>Video frame rate not supported</b>	Ulkoisen tallennusvälineen kuvaajuus on yli 30 fps.	Vaihda ulkoinen tallennusväline.
<b>Audio Format not supported</b>	Tämä laite ei tue tällaista tiedostoa.	Valitse tiedosto, joka voidaan toistaa.
<b>Not Found</b>	Ei liittyviä tiedostoja	Siirrä tiedosto, joka voidaan toistaa.

## iPod

Viesti	Syy	Toimenpide
<b>No Device</b>	USB-tallennuslaitetta tai iPodia ei ole kytketty.	Kytke yhteensopiva iPod.
<b>Incompatible USB</b>	Yhteensopimaton iPod	Irrota laite ja vaihda se yhteensopivaan iPodiin.
<b>Check USB</b>	iPod toimii oikein, mutta ei la- taudu	Tarkista, ettei iPodin liitäntäjohto ole oikosulussa (esim. kosketa metalliesineisiin). Käännä tarkastamisen jälkeen virta- kytkin OFF- asentoon ja takaisin ON-asentoon tai irrota iPod ja kytke se uudelleen.
<b>Format Read/Ready</b>	Toiston aloituksen jälkeen saat- taa joskus kulua hetki ennen kuin ääni kuuluu.	Odota, kunnes viesti poistuu ja kuulet ääntä.

Viesti	Syy	Toimenpide
<b>Error-02-6X/-9X/-DX</b>	Yhteysvirhe.	Irrota johto iPodista. Kun iPodin päävalikko on näytössä, kytke johto uudelleen ja suorita iPodin nollaus.
	Vika iPodissa	Irrota johto iPodista. Kun iPodin päävalikko on näytössä, kytke johto uudelleen ja suorita iPodin nollaus.
<b>Error-02-67</b>	iPod-laiteohjelmaversio on vanha.	Päivitä iPod-versio.
<b>Stop</b>	Levyllä ei ole kappaleita.	Siirrä kappaleita iPodiin.
	Nykyisessä luettelossa ei ole kappaleita.	Valitse luettelo, jossa on kappaleita.
<b>No xxxx</b>	Tietoja ei ole.	Tallenna tiedot iPodiin.
<b>Not Found</b>	Ei liittyviä kappaleita	Siirrä kappaleita iPodiin.

## Bluetooth-puhelin

Viesti	Syy	Toimenpide
<b>Error-10</b>	Tämän laitteen Bluetooth-mo- duulissa ilmeni virtakatkko.	Käännä virta- kytkin OFF ja sitten takaisin ACC- tai ON- asentoon. Jos virheilmoitus näytetään uudestaan edellisen toimenpiteen jälkeen, ota yhteyttä jälle- myyjään tai valtuutettuun Pioneer- huoltoon.



## Lisätietoja

### Automaattisen taajuskorjauksen viestien merkitys

Ellei auton akustisia ominaisuuksia voida mitata automaattisella taajuskorjauksella, näytölle voi ilmestyä virheilmoitus. Katso tällaisissa tapauksissa alla olevasta taulukosta, mikä ongelma on ja miten se voidaan korjata. Yritä ongelman tarkistuksen jälkeen uudelleen.

Viesti	Syy	Toimenpide
<b>Error. Please check MIC.</b>	Mikrofonia ei ole kytketty.	Kytke valinnainen mikrofoni kunnolla liitteeseen.
<b>Error. Please check xxxx speaker.</b>	Mikrofoni ei ota kaiuttimen mitausääntä.	<ul style="list-style-type: none"> <li>• Varmista, että kaiuttimet on liitetty oikein.</li> <li>• Korjaa kaiuttimiin liitetyn teho vahvistimen siisäntulotason asetus.</li> <li>• Aseta mikrofoni oikein.</li> </ul>
<b>Error. Please check noise.</b>	Ympäristön melutaso on liian korkea.	<ul style="list-style-type: none"> <li>• Pysäytä auto hiljaiseen paikkaan ja sammuta moottori ja ilmastointilaitte tai lämmitin.</li> <li>• Aseta mikrofoni oikein.</li> </ul>
<b>Error. Please check battery.</b>	Laite ei saa virtaa akusta.	<ul style="list-style-type: none"> <li>• Pysäytä auto hiljaiseen paikkaan ja sammuta moottori ja ilmastointilaitte tai lämmitin.</li> <li>• Kytke akku oikein.</li> </ul>



### Osoitinvalojen luettelo

#### Yleistä



(vain MVH-8300BT)  
Osoitinvalo osoittaa, että Bluetooth-puhelin on yhdistetty.



(vain MVH-8300BT)  
Osoitinvalo osoittaa matkapuhelimen signaalin voimakkuuden.

**A-EQ**

Osoitinvalo osoittaa, että automaattinen taajuskorjaus on päällä.



Osoitinvalo osoittaa, että TA (liikennetiedotusten valmistus) -toiminto on päällä.



Osoitinvalo osoittaa, että vastaanotetaan asetettua uutisohjelmaa.

#### iPod



Näyttää, milloin uudelleentoistoalueeksi on valittu **One** tai **All**.



Osoittaa, että satunnaistoisto on päällä.

**S.Rtrv**

Näky, kun äänenlaadun palautustoiminto on käytössä.

#### Ulkoisen tallennusväline (USB, SD)



Näky, kun uudelleentoistoalue on valittu nykyiselle tiedostolle.



Näky, kun uudelleentoistoalue on valittu nykyiselle kansiolle.

## Lisätietoja



Osoittaa, että satunnaistoisto on päällä.



Näky, kun äänenlaadun palautus-toiminto on käytössä.

### Viritin



Näky, kun paikallinen automaattihaku on käytössä.



Osoitinvalo osoittaa, että valittu taajuus lähetetään stereona.



Osoitinvalo osoittaa, että radiotekstiä vastaanotetaan.



## Käsittelyohjeet

### Ulkoisen tallennusväline (USB, SD)

Osoita kysymykset ulkoisista tallennusvälineistä (USB, SD) laitteen valmistajalle.

Älä jätä ulkoista tallennusvälinettä (USB, SD) paikkoihin, joissa on korkea lämpötila.

Ulkoisesta tallennusvälineestä (USB, SD) riippuen seuraavat ongelmat ovat mahdollisia.

- Toiminnot saattavat vaihdella.
- Tallennusvälinettä ei ehkä tunnisteta.
- Tiedostoja ei ehkä toisteta oikein.

### USB-tallennuslaite

Yhteyksiä USB-keskittimen kautta ei tueta.

Älä kytk mitään muuta laitetta kuin USB-tallennuslaite.

Kiinnitä USB-tallennuslaite tukevasti ajon ajaksi. Varo pudottamasta USB-tallennuslaitetta autossa, sillä se voi joutua jarru- tai kaasupolkimen alle.

USB-tallennuslaitteesta riippuen laite saattaa aiheuttaa kohinaa radiossa.

- Laite saattaa aiheuttaa häiriöitä radioon.

Tämä laite pystyy toistamaan USB-massamuistiluokaa olevan USB-äänisoittimen/USB-muistin tiedostoja. USB-laitteisiin tallennettuja tekijänoikeussuojattuja tiedostoja ei kuitenkaan voida toistaa.

Et voi kytkää kannettavaa USB-äänisoitinta/USB-muistia tähän laitteeseen USB-keskittimen kautta.

Partitioitu USB-muisti ei ole yhteensopiva tämän laitteen kanssa.

Riippuen käyttämästäsi kannettavasta USB-äänisoitimesta/USB-muistista tämä laite ei ehkä tunnista laitetta tai äänitiedostoja ei ehkä toisteta oikein.

Älä jätä kannettavaa USB-äänisoitinta/USB-muistia pitkäksi aikaa suoraan auringonpaisteeseen. Se saattaa aiheuttaa laitteen toimintahäiriön sen lämpötilan noustessa hyvin korkeaksi.

### SD-muistikortti

Tämä laite tukee vain seuraavanlaisia SD-muistikortteja.

- SD
- SDHC

Säilytä SD-muistikortti lasten ulottumattomissa. Jos lapsi nielee SD-muistikortin, ota välittömästi yhteys lääkäriin.

Älä koske SD-muistikortin liittimiin sormilla tai millään metalliesineellä.

Älä aseta SD-korttipaikkaan mitään muuta kuin SD-muistikortteja. Jos paikkaan asetetaan metalliesine (esim. kolikko), sen virtapiirit saattavat rikkoutua ja aiheuttaa toimintavirheitä.

Älä työnnä korttipaikkaan vahingoittunutta SD-muistikorttia (esim. vääristynyt kortti tai irronnut etiketti), sillä sitä ei ehkä voida poistaa korttipaikasta.

Älä pakota SD-muistikorttia SD-korttipaikkaan. Muistikortti tai laite saattavat vahingoittua.

Kun poistat SD-muistikortin korttipaikasta, paina sitä kunnes se napsahtaa. On vaarallista painaa SD-muistikorttia ja vapauttaa se heti, sillä muistikortti saattaa lennähtää ulos korttipaikasta ja osua kasvoihin tms. Jos SD-muistikortti lentää ulos korttipaikasta, saatat myös kadottaa sen.

## Lisätietoja

### iPod

Älä jätä kannettavaa iPodia pitkäksi aikaa suoraan aurionpaisteeseen. Tämä saattaa aiheuttaa iPodin toimintahäiriön sen lämpötilan noustessa hyvin korkeaksi.

Älä jätä iPodia tiloihin, joissa on korkea lämpötila.

Jotta laite toimisi oikein, kytke iPodin telakointiliitin suoraan tähän laitteeseen.

Kiinnitä iPod tukevasti ajon ajaksi. Varo pudottamasta kannettavaa iPodia autossa, sillä se voi joutua jarrutai kaasupolkimen alle.

Katso lisätietoja iPodin käyttöoppaista.

iPodin asetuksista

- Kun iPod on kytketty, tämä laite asettaa iPodin EQ (taajuuskorjain) -asetuksen pois päältä akustiikan optimoimiseksi. Kun irrotat iPodin, EQ palaa alku-peräisasetukseensa.
- Et voi asettaa uusintatoistoa pois päältä iPodista, kun käytät tätä laitetta. Uusintatoiston asetukseksi muuttuu automaattisesti Kaikki, kun kytket iPodin tähän laitteeseen.

### JPEG-kuvatiedostot

JPEG on lyhenne sanoista Joint Photographic Experts Group ja se viittaa kuvien pakkausstandardiin.

Tiedostot ovat yhteensopivia Baseline JPEG- ja EXIF 2.1 -kuvien kanssa tarkkuuteen 8 192 × 7 680 asti. (EXIF-muotoa käytetään yleisimmin digitaalisissa valokuvakameroissa.)

Tietokoneella käsitellyt EXIF-muotoisten tiedostojen toisto ei ole ehkä mahdollista.

Laite ei ole yhteensopiva progressiivisten JPEG-kuvien kanssa.

### DivX-vidiotiedostot

Tiedostotietojen kokoonpanosta, kuten audioitoistojen (audio stream) määrästä tai tiedostokoosta riippuen, levyjen toiston aloittamisessa saattaa esiintyä pieni viive, jos tietoa toistetaan ulkoisesta tallennuslaitteesta.

DivX-tiedostojen kokoonpanosta johtuen jotkin erikoistoiminnot saattavat olla estettyjä.

Ainoastaan DivX-kumppanuussivustolta ladattujen DivX-tiedostojen voidaan taata toimivan oikein. Luvat-tomat DivX-tiedostot eivät ehkä toimi kunnolla.

DRM-vuokratiedostoja ei voi käyttää ennen toiston aloittamista.

Suosittelutiedostokoko: 2 Mbit/s tai alle, tiedonsiirtonopeus 2 Gt tai alle.

Laitteen ID-koodi on rekisteröitävä DivX VOD -toimittajalla, jotta DivX VOD -tiedostojen toisto on mahdollista. Lisätietoja ID-koodista, katso "DivX® VOD -rekisteröintikoodin näyttäminen" (sivulla 38).

Lisätietoja DivX:stä saat vieraillemalla seuraavalla sivustolla:  
<http://www.divx.com/>

### Important

- Kun nimeät JPEG-kuvatiedoston, lisää vastava tiedostotunniste (.jpg, .jpeg, .jpe tai .jfif).
- Tämä laite toistaa JPEG-kuvatiedostoina tiedostoja, joilla on tämä tunniste (.jpg, .jpeg, .jpe tai .jfif). Toimintahäiriöiden estämiseksi älä käytä näitä tunnisteita muissa kuin JPEG-kuvatiedostoissa. ■

## Pakattujen ääni-/videotiedostojen yhteensopivuus (USB, SD)

### WMA

Tiedostotunniste: .wma

Bittinopeus: 5 kbit/s – 320 kbit/s (CBR), VBR

Näytteenottotaajuus: välillä 8 kHz ja 48 kHz

Windows Media Audio Professional, Lossless, Voice/DRM Stream/Stream with video: Ei yhteensopiva

### MP3

Tiedostotunniste: .mp3

Bittinopeus: välillä 8 kbit/s ja 320 kbit/s (CBR), VBR

Näytteenottotaajuus: välillä 8 kHz ja 48 kHz (vahvistus: 32 kHz, 44,1 kHz, 48 kHz)

Yhteensopiva ID3 tag-versio: 1.0, 1.1, 2.2, 2.3 (ID3 tag-versio 2.x on ensisijainen versioon 1.x nähden)

M3u-soittolista: Ei yhteensopiva

MP3i (MP3 interactive), mp3 PRO: Ei yhteensopiva

## Lisätietoja

### AAC

Yhteensopiva formaatti: AAC, koodaus: iTunes

Tiedostotunniste: .m4a

Bittinopeus: 8 kbit/s – 320 kbit/s

Näytteenottotaajuus: välillä 8 kHz ja 44.1 kHz

Apple Lossless: Ei yhteensopiva

AAC-tiedosto, joka on ostettu iTunes-kaupasta (tiedostopääte .mp4): Ei yhteensopiva

### DivX-yhteensopivuus

Yhteensopiva formaatti: DivX-videoformaatti, joka on toteutettu DivX-standardien mukaisesti

Tiedostopäätteet: .avi tai .divx

DivX Ultra -formaatti: ei yhteensopiva

DivX HD -formaatti: ei yhteensopiva

DivX-tiedostot ilman videotietoja: ei yhteensopiva

Yhteensopiva audiokoodekki: MP2, MP3, Dolby Digital

LPCM: Ei yhteensopiva

Bittinopeus: välillä 8 kbit/s ja 320 kbit/s (CBR), VBR

Näytteenottotaajuus: 32 kHz, 44,1 kHz, 48 kHz

Yhteensopivan ulkoisen tekstitystiedoston tunnus: .srt

### Lisätiedot

Vain ensimmäiset 32 merkkiä voidaan näyttää tiedoston nimenä (mukaan lukien tiedostotunniste) tai kansion nimenä.

Tämä laite ei ehkä toimi oikein riippuen WMA-tiedostojen koodaukseen käytetystä sovelluksesta.

Toiston alkamisessa voi olla pieni viive toistettaessa äänitiedostoja, joihin on liitetty kuvatietoa.

Tässä laitteessa näytettävä venäjänkielinen teksti on koodattava joillakin seuraavista merkkijärjestelmistä:

- Unicode (UTF-8, UTF-16)
- Unicoden lisäksi muut merkkijärjestelmät, joita käytetään Windows-ympäristössä ja asetettuina venäjän kielelle monikielisessä asetuksessa

### Ulkoinen tallennusväline (USB, SD)

Toistettava kansiorakenne: enintään kahdeksan tasoa (käytännöllinen rakenne käsittää alle kaksi tasoa)

Toistettavat kansiot: enintään 6 000

Toistettavat tiedostot: enintään 65 535

Tekijänoikeussuojattujen tiedostojen toisto: Ei yhteensopiva

Partioitu ulkoinen tallennusväline (USB, SD): Vain ensimmäinen toistokelpoinen levyosio voidaan toistaa.

Ulkoisen tallennusvälineen (USB, SD) syvällä kansiohierarkiassa sijaitsevien äänitiedostojen toiston aloittamisessa saattaa esiintyä pientä viivettä.

### SD-muistikortti

Laite ei ole yhteensopiva Multi Media Card (MMC) -korttien kanssa.

Yhteensopivuutta kaikkien SD-muistikorttien kanssa ei taata.

Laite ei ole yhteensopiva SD-Audion/SD-Videon kanssa.

### MUISTUTUS

Pioneer ei vastaa mistään USB-muistissa / kannettavassa USB-äänisoittimessa / SD-muistikortissa olevien tietojen menetyksistä, vaikka tiedot katoaisivat tätä laitetta käytettäessä. 

## Lisätietoja

### iPod-yhteensopivuus

Tämä laite tukee vain seuraavia iPod-malleja. Tuetut iPod-ohjelmistoversiot on kuvattu seuraavassa. Vanhempia versioita ei ehkä tueta.

- iPhone 4 (ohjelmistoversio 4.1)
- iPhone 3GS (ohjelmistoversio 4.1)
- iPhone 3G (ohjelmistoversio 4.1)
- iPhone (ohjelmistoversio 3.1.3)
- iPod nanon kuudes sukupolvi (ohjelmistoversio 1.0)
- iPodin viides sukupolvi (ohjelmistoversio 1.0.2)
- iPod nanon neljäs sukupolvi (ohjelmistoversio 1.0.4)
- iPod nanon kolmas sukupolvi (ohjelmistoversio 1.1.3)
- iPod nanon toinen sukupolvi (ohjelmistoversio 1.1.3)
- iPod nanon ensimmäinen sukupolvi (ohjelmistoversio 1.3.1)
- iPod nanon neljäs sukupolvi (ohjelmistoversio 4.1)
- iPod touchin kolmas sukupolvi (ohjelmistoversio 4.0)
- iPod touchin toinen sukupolvi (ohjelmistoversio 4.0)
- iPod touchin ensimmäinen sukupolvi (ohjelmistoversio 3.1.3)
- iPod classic 160 Gt (ohjelmistoversio 2.0.4)
- iPod classic 120 Gt (ohjelmistoversio 2.0.1)
- iPod classic (ohjelmistoversio 1.1.2)
- iPodin viides sukupolvi (ohjelmistoversio 1.3)

Jotkin toiminnot eivät ehkä ole käytettävissä iPodin sukupolvesta tai versiosta riippuen.

Toiminnot voivat vaihdella iPod-versiosta riippuen.

Kun käytetään iPodia, tarvitaan iPodin telakointiliitin USB-johdot.

Saatavissa on myös Pioneer CD-IU50-liitäntäjohto. Kysy lisätietoja jälleenmyyjältä.

Katso lisätietoja tiedostojen/muotojen yhteensopivuudesta iPodin käyttöoppaasta.

Äänikirja, Podcast: yhteensopiva

### MUISTUTUS

Pioneer ei vastaa iPodista hävinneistä tiedoista, vaikka kyseiset tiedot häviäisivät tätä laitetta käytettäessä. 

### Äänitiedostojen järjestys

Käyttäjä ei voi tässä laitteessa määrittää kansionumeroita eikä toistojärjestystä.

#### Esimerkki tasoista

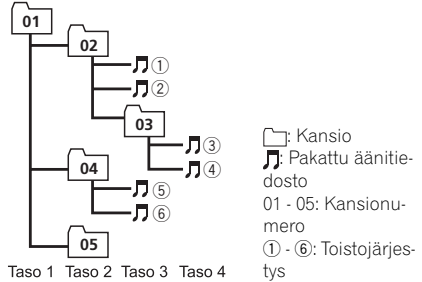

#### Ulkoisen tallennusväline (USB, SD)

Toistojärjestys on sama kuin tallennusjärjestys ulkoisessa tallennusvälineessä (USB, SD). Seuraava tapa on suositeltava toistojärjestyksen määrittämiseen.

- 1 Muodosta numeroita sisältävä tiedostonimi, joka määrittää toistojärjestyksen (esim. 01xxx.mp3 ja 099yyy.mp3).
- 2 Siirrä kyseiset tiedostot kansioon.
- 3 Tallenna tiedostot sisältävä kansio ulkoiseen tallennusvälineeseen (USB, SD).

Järjestelmäympäristöstä riippuen et kuitenkaan voi ehkä määrittää tiedostojen toistojärjestystä.

Kannettavissa USB-äänisoittimissa järjestys on erilainen ja riippuu soittimesta. 

### Näytön oikea käyttö

#### MUISTUTUS

- Jos nestettä tai muita aineita pääsee laitteen sisälle, sammuta laite välittömästi ja ota yhteyttä jälleenmyyjään tai lähimpään valtuutettuun PIONEER-huoltoon. Älä käytä laitetta tässä tilassa, sillä se voi aiheuttaa tulipalon, sähköiskun tai muun toimintahäiriön.

## Lisätietoja

- Jos havaitset näytöstä lähtevän savua, vierasta ääntä tai hajua tai muita vian merkkejä, sammuta laite välittömästi ja ota yhteyttä jälleenmyyjään tai lähimpään valtuutettuun PIONEER-huoltoon. Laitteen käyttö tässä tilassa voi aiheuttaa järjestelmän pysyvän vioittumisen.
- Älä pura tai muokkaa laitetta, koska sen sisällä on korkeajännitteisiä osia, jotka voivat aiheuttaa sähköiskun. Ota yhteyttä jälleenmyyjään tai lähimpään valtuutettuun PIONEER-huoltoon laitteen sisäisten tarkastusten, säätöjen tai korjausten vuoksi.

### Näytön käsittely

- Jos näyttö altistuu pitkäksi ajaksi suoralle auringonvalolle, se kuumenee, mikä voi vaurioittaa nestekidenäyttöä. Näyttö on suojattava suoralta auringonvalolta mahdollisimman tarkoin.
- Näytön käyttölämpötila-alueen on oltava välillä  $-10\text{ °C} - +60\text{ °C}$ .
- Näyttö ei ehkä toimi normaalisti käyttölämpötila-alueella korkeammissa tai matalammassa lämpötiloissa.

### Nestekidenäyttö (LCD)

- Lämmittimestä tuleva lämpö voi vahingoittaa nestekidenäyttöä ja jäähdyttimestä tuleva kylmä ilma voi tuottaa kosteutta näytön sisään vaurioitaen sitä. Jos näyttö on jäähdyttimen kylmentämä, se voi tummua tai pienen loisteputken käyttöikä voi lyhentyä.
- Nestekidenäytölle voi ilmestyä pieniä mustia tai valkoisia pilkkuja. Nämä ovat nestekidenäytölle ominaisia, eivätkä ole merkki toimintahäiriöstä.
- Kun käytät matkapuhelinta, pidä matkapuhelimen antenni suunnattuna pois päin näytöstä, jottei videonäytön häiriöitä, esim. pilkkuja tai raitoja, esiintyisi.

### LED-taustvalo

- Matalissa lämpötiloissa LED-taustavalon käyttö voi lisätä kuvan viivettä ja huonontaa kuvan laatua nestekidenäytön ominaisuuksien vuoksi. Kuvan laatu paranee korkeammassa lämpötilassa.
- LED-taustavalon suojaamiseksi näyttö tummenee seuraavissa ympäristöissä:
  - Suorassa auringonvalossa
  - Lämmittimen puhallusaukon lähellä
- LED-taustavalon käyttöikä on yli 10 000 tuntia. Se saattaa kuitenkin lyhentyä, jos taustavaloa käytetään korkeissa lämpötiloissa.
- Kun LED-taustvalo tulee käyttöikänsä loppuun, näyttö tummenee eikä kuvaa enää näy. Ota tässä tapauksessa yhteyttä jälleenmyyjään tai lähimpään valtuutettuun PIONEER-huoltoon.

### Loisteputki

- Nestekidenäytön valaistukseen käytetään näytön sisällä olevaa pientä loisteputkea.
  - Loisteputken tulisi kestää noin 10 000 tuntia käyttöolosuhteista riippuen. (Näytön käyttäminen alhaisissa lämpötiloissa lyhentää sen käyttöikää.)
  - Kun loisteputki tulee käyttöikänsä loppuun, näyttö tummenee eikä kuvaa enää näy. Ota tässä tapauksessa yhteyttä jälleenmyyjään tai lähimpään valtuutettuun PIONEER-huoltoon. □

### Tekijänoikeus ja tavaramerkki

Tämä laite sisältää tekijänoikeussuojattua teknologiaa, joka on suojattu Yhdysvaltain patenteilla ja muilla immateriaalioikeuksilla, joiden omistaja Rovi Corporation on. Muuttaminen tai purkaminen on kiellettyä.

## Lisätietoja

### Bluetooth

Bluetooth®-tuotemerkki ja -logot ovat Bluetooth SIG, Inc:n omistamia rekisteröityjä tavaramerkkejä ja Pioneer Corporation käyttää näitä tuotemerkkejä lisenssillä. Muut tavaramerkit ja tuotenimet kuuluvat niiden omistajille.

### iTunes

Apple ja iTunes ovat Apple Inc:in Yhdysvalloissa ja muissa maissa rekisteröityjä tavaramerkkejä.

### MP3

Tämän tuotteen toimitus sisältää käyttöluvan ainoastaan yksityiseen, ei-kaupalliseen käyttöön eikä anna käyttö lupaa tai oikeutta käyttää tätä tuotetta missään kaupallisessa (eli tuottoa tuottavassa) reaaliaikaisessa lähetyksessä (maanpäällinen, satelliitti, kaapeliverkko ja/tai mikä tahansa muu media), lähetyksiin/suora-toistoon Internetin, intranetin tai muun verkon kautta tai muilla elektronisilla jakelujärjestelmillä kuten maksulliset tallenteet tai audio-on-demand-sovellukset. Tällaista käyttöä varten tarvitaan erillinen käyttö lupa. Lisätietoja saa sivuilta <http://www.mp3licensing.com>.

### WMA

Windows Media on joko Microsoft Corporationin rekisteröity tavaramerkki tai tavaramerkki Yhdysvalloissa ja/tai muissa maissa.

Tämä tuote sisältää Microsoft Corporationin omistamaa teknologiaa, eikä sitä voida käyttää tai levittää ilman Microsoft Licensing, Inc:n antamaa lisenssiä.

### SD-muistikortti

SD-logo on SD-3C, LLC -yhtiön tavaramerkki. SDHC-logo on SD-3C, LLC -yhtiön tavaramerkki.

### iPod ja iPhone

iPhone, iPod, iPod classic, iPod nano ja iPod touch ovat Applen tavaramerkkejä, jotka on rekisteröity Yhdysvalloissa ja muissa maissa.

“Made for iPod”- ja “Made for iPhone” -merkinä tarkoittaa, että elektroninen lisälaitte on suunniteltu erityisesti iPodia tai iPhonea varten ja että sen kehittäjä takaa, että se noudattaa Applen laatustandardia.

Apple ei vastaa tällaisen laitteen toiminnasta tai sen yhteensopivuudesta turvallisuusmääräysten kanssa.

Huomaa, että tämän lisälaitteen käyttö iPodin tai iPhoneen kanssa saattaa vaikuttaa langattomaan suorituskäyttöön.

### DivX

DivX® on DivX, Inc:n rekisteröity tavaramerkki, jota käytetään lisenssillä.

**TIETOJA DIVX VIDEOSTA:** DivX® on DivX, Inc:n luoma digitaalinen videomuoto. Tämä laite on virallinen DivX-sertifioitu laite, joka toistaa DivX-videoita. Lisätietoja ja ohjelmistotyökaluja tiedostojen muuntamiseen DivX-videoiksi on osoitteessa [divx.com](http://divx.com).

### TIETOJA DIVX VIDEO-ON-DEMANDIS-

**TA:** Tämä DivX Certified® (sertifioitu) laite on ensin rekisteröitävä, jotta se voi toistaa DivX Video-on-Demand (VOD) -elokuvia. Muodosta rekisteröintikoodi etsimällä DivX VOD-osa kohdasta *Videoiden toistaminen*. Saat lisätietoja rekisteröinnin suorittamisesta sivustolta [vod.divx.com](http://vod.divx.com).

### Dolby Digital

Valmistettu Dolby Laboratoriesin lisenssillä. “Dolby” ja kaksois-D-symboli ovat Dolby Laboratoriesin tavaramerkkejä. 

# Lisätietoja

## Tekniset tiedot

### Yleistä

Nimelliسته	14,4 V DC (sallittu jännitealue: 10,8 V to 15,1 V DC)
Maadoitusjärjestelmä	Negatiivinen maa
Enimmäisvirrankulutus	10,0 A
Mitat (L × K × S): DIN	
Runko	178 mm × 50 mm × 162 mm
Etuosa	188 mm × 58 mm × 17 mm
D	
Runko	178 mm × 50 mm × 162 mm
Etuosa	188 mm × 58 mm × 17 mm
Paino	1,1 kg
(MVH-8300BT)	
Paino	1,0 kg
(MVH-7300)	

### Näyttö

Näytön koko/kuvasuhde	3,0 tuumaa leveä/16:9 (tehokas näyttöalue: 66,8 mm × 36,7 mm)
Pikseleitä	345 600 (1 440 × 240)
Näyttötyyppi	TFT-aktiivimatriisi
Värijärjestelmä	PAL/SECAM-yhteensopiva
Säilytyslämpötila (virta pois)	-20 °C – +80 °C

### Ääni

Maks. lähtöteho	50 W × 4 70 W × 1/2 Ω (subwooferi- le)
Jatkuva lähtöteho	22 W × 4 (50 Hz - 15 000 Hz, 5 % THD, 4 Ω kuorma, kum- pikin kanava käytössä)
Kuormituksen impedanssi	4 Ω (4 Ω – 8 Ω (2 Ω yhdelle kanavalle) sallittu)
Esivahvistimen enimmäislähtöteho	4,0 V
Taajuuskorjain (8-kaistainen graafinen taajuuskorjain):	
Taajuus	40 Hz/80 Hz/200 Hz/400 Hz/ 1 kHz/2,5 kHz/8 kHz/10 kHz
Vahvistus	±12 dB
Ylipäästösuodatin:	
Taajuus	50 Hz/63 Hz/80 Hz/100 Hz/ 125 Hz
Kaltevuus	-12 dB/okt
Subwoofer (mono):	
Taajuus	50 Hz/63 Hz/80 Hz/100 Hz/ 125 Hz
Kaltevuus	-18 dB/okt
Vahvistus	+6 dB – -24 dB
Vaihe	Normaali/Käänteinen

Bassovahvistus:

Vahvistus ..... +12 dB – 0 dB

### USB

USB-standardin määrittäminen	USB 1.1, USB 2.0 täysi no- peus
Maksimivirransyöttö	500 mA
USB-luokka	MSC (massamuistiluokka)
Tiedostojärjestelmä	FAT16, FAT32
MP3-koodausformaatti	MPEG-1 & 2 Audio Layer 3
WMA-koodausformaatti	Versio 7, 7.1, 8, 9, 10, 11 (2- kanavaääni) (Windows Media Player)
AAC-koodausformaatti	MPEG-4 AAC (vain iTunes- koodaus) (Versio 9,0,3 ja aiemmat)
DivX-koodausformaatti	Home Theater versio 3, 4, 5, 2, 6 (.avi, .divx)

### SD

Yhteensopiva fyysinen muoto	Versio 1.10
Tiedostojärjestelmä	FAT12, FAT16, FAT32
MP3-koodausformaatti	MPEG-1 & 2 Audio Layer 3
WMA-koodausformaatti	Versio 7, 7.1, 8, 9, 10, 11 (2- kanavaääni) (Windows Media Player)
AAC-koodausformaatti	MPEG-4 AAC (vain iTunes- koodaus) (Versio 9,0,3 ja aiemmat)
DivX-koodausformaatti	Home Theater versio 3, 4, 5, 2, 6 (.avi, .divx)

### FM-viritin

Taajuusalue	välillä 87,5 MHz ja 108,0 MHz
Käytettävä herkkyystaso	9 dBf (0,8 μV/75 Ω, mono, S/N: 30 dB)
Signaali/kohinasuhde	72 dB (IEC-A verkko)

### MW-viritin

Taajuusalue	531 kHz – 1 602 kHz (9 kHz)
Käytettävä herkkyystaso	25 μV (S/N: 20 dB)
Signaali/kohinasuhde	62 dB (IEC-A verkko)

### LW-viritin

Taajuusalue	välillä 153 kHz ja 281 kHz
Käytettävä herkkyystaso	28 μV (S/N: 20 dB)
Signaali/kohinasuhde	62 dB (IEC-A verkko)

### Bluetooth

(MVH-8300BT)	
Versio	Bluetooth 2.0 -sertifioitu
Lähtöteho	+4 dBm maks. (Teholuokka 2)

### Huomautus

Tekniset ominaisuudet ja rakenne saattavat muuttua ilman erillistä ilmoitusta. ■

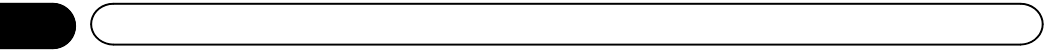

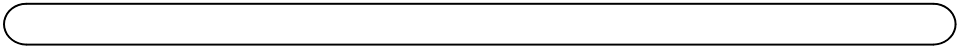

<http://www.pioneer.eu>

Älä unohda rekisteröidä tuotetta [www.pioneer.fi](http://www.pioneer.fi) (tai [www.pioneer.eu](http://www.pioneer.eu))

**PIONEER CORPORATION**

28-8, Honkomagome 2-chome, Bunkyo-ku,  
Tokyo 113-0021, JAPAN

**PIONEER ELECTRONICS (USA) INC.**

P.O. Box 1540, Long Beach, California 90801-1540, U.S.A.  
TEL: (800) 421-1404

**PIONEER EUROPE NV**

Haven 1087, Keetberglaan 1, B-9120 Melsele, Belgium/Belgique  
TEL: (0) 3/570.05.11

**PIONEER ELECTRONICS ASIACENTRE PTE. LTD.**

2 Jalan Kilang Barat, #07-01, Singapore 159346  
TEL: 65-6378-7888

**PIONEER ELECTRONICS AUSTRALIA PTY. LTD.**

5 Arco Lane, Heatherton, Victoria, 3202 Australia  
TEL: (03) 9586-6300

**PIONEER ELECTRONICS OF CANADA, INC.**

300 Allstate Parkway, Markham, Ontario L3R 0P2, Canada  
TEL: 1-877-283-5901  
TEL: 905-479-4411

**PIONEER ELECTRONICS DE MÉXICO S.A. de C.V.**

Bldv.Manuel Ávila Camacho 138, 10 piso  
Col.Lomas de Chapultepec, México, D.F. 11000  
TEL: 52-55-9178-4270  
FAX: 52-55-5202-3714

**先鋒股份有限公司**

台北市內湖區瑞光路407號8樓  
電話：(02) 2657-3588

**先鋒電子（香港）有限公司**

香港九龍尖沙咀海港城世界商業中心  
9樓901-6室  
電話：(0852) 2848-6488

Julkaisija: Pioneer Corporation. Copyright  
© 2010-2016 Pioneer Corporation. Kaikki  
oikeudet pidätetään.