

Pioneer

Bruksanvisning

CD RDS-MOTTAGARE

FH-X700BT

Made for



iPod



iPhone

 **Bluetooth**[®]

Svenska

Innan du börjar använda denna enhet

Tack för att du köpt denna PIONEER-produkt

Läs igenom denna bruksanvisning innan produkten används för första gången så att du säkert använder den på rätt sätt. Det är särskilt viktigt att du läser det som är märkt **VARNING!** och **VAR FÖRSIKTIG!** i denna bruksanvisning. *Bruksanvisningen bör förvaras på en säker och lättåtkomlig plats för framtida behov.*



Om du vill kassera produkten får du inte slänga den tillsammans med allmänt hushållsavfall. Det finns särskilda uppsamlingsystem för förbrukade elektronikprodukter. Det finns lagar och bestämmelser som kräver att produkterna behandlas, tas om hand om och återvinns på korrekt sätt.

Privata hushåll i EU:s medlemsländer samt i Schweiz och Norge, får utan extra kostnad returnera sina förbrukade elektronikprodukter till särskilt avsedda uppsamlingsplatser eller till en återförsäljare (om du köper en ny, liknande produkt).

För länder som inte nämns ovan, kontakta närmaste lokala myndighet för information om kassering av elektronikprodukter. Genom att göra detta försäkras du dig om att din kasserade produkt behandlas, tas om hand om och återvinns på rätt sätt, vilket förhindrar negativ påverkan på miljön och människors hälsa.

Om denna enhet

Tunerfrekvenserna i denna enhet är inställda för mottagning i Västeuropa, Asien, Mellanöstern, Afrika och Oceanien. Användning i övriga regioner kan medföra sämre mottagningskva-

litet. Funktionen RDS (Radio Data System) fungerar endast i regioner med FM-stationer som sänder RDS-signaler.

VAR FÖRSIKTIG!

Denna produkt är en klass 1-laserprodukt klassificerad under laserproduktssäkerheten angiven i IEC 60825-1:2007.

Laserprodukt Klass 1



VAR FÖRSIKTIG!

- Låt inte denna enhet komma i kontakt med vätska. Det kan resultera i en elektrisk stöt. Denna enhet kan även skadas, avge rök eller överhettas vid kontakt med vätska.
- Pioneer CarStereo-Pass är endast avsett för användning i Tyskland.
- Håll alltid ljudvolymen så låg att du kan höra ljud utanför fordonet.
- Undvik att utsätta produkten för fukt.
- Om batteriet kopplas bort eller laddas ur raderas det förprogrammerade minnets innehåll.

Anmärkning

Funktionsinställningar utförs även om menyen stängs innan valen har bekräftats.

Om denna bruksanvisning

- I de följande anvisningarna benämns USB-minnen och USB-ljudspelare med det gemensamma namnet "USB-lagringsenhet".
- I denna bruksanvisning kallas både iPod och iPhone för "iPod".

Om problem uppstår

Kontakta din återförsäljare eller närmaste auktoriserade servicecenter för PIONEER om den här enheten slutar att fungera som den ska.

Använda denna enhet

Huvudenhet

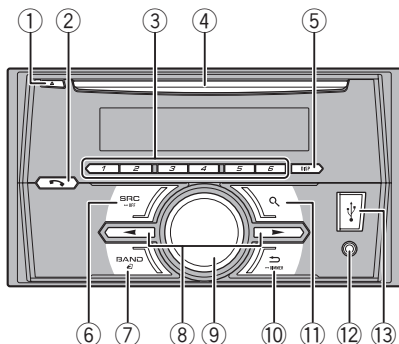

Del	Del
① ▲ (utmatning)	⑧ ◀▶
② ☎ (telefon)	⑨ MULTI-CONTROL (M.C.)
③ 1/∧ till 6/↩	⑩ ↶ (tillbaka)/ DIMMER (dimmer)
④ Skivöppning	⑪ 🔍 (lista)
⑤ DISP	Ljudingången AUX (3,5 mm stereouttag)
⑥ SRC/OFF	⑬ USB-port
⑦ BAND / (iPod-kontroll)	

! VAR FÖRSIKTIG!

- Använd en USB-kabel från Pioneer (CD-U50E, säljs separat) när du vill ansluta en USB-lagringsenhet eftersom enheter som ansluts direkt till enheten kommer att sticka ut, vilket kan vara farligt.
- Använd ej icke godkända produkter.

Fjärrkontroll (tillval)

Fjärrkontrollen CD-SR110 säljs separat.



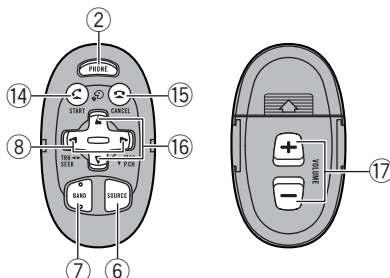



Fjärrkontrollknappar markerade med samma nummer som på enheten fungerar på samma sätt som motsvarande knappar på enheten oavsett knappnamn.

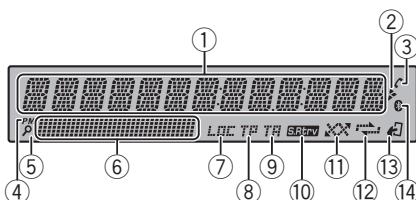

Del	Funktion
⑭	Tryck för att besvara ett samtal/ ringa upp när du använder telefonen.
⑮	Tryck för att avsluta ett samtal, avvisa ett inkommande samtal, eller avvisa ett väntande samtal medan ett annat samtal pågår.
⑯ ▲/▼	Tryck för att hämta förinställda stationer. Tryck för att välja nästa/föregående mapp.
⑰ VOLUME	Tryck för att höja eller sänka volymen.

Symboler och information på bildskärmen



Indikator	Läge
① Huvudinformati- onsdel	<ul style="list-style-type: none"> • Tuner: band och frekvens • RDS: programservicenamn, PTY-information och annan textinformation • CD-spelare, USB-lagringsenhet och iPod: förfluten uppspelningstid och textinformation
② 	Visas om det finns en lägre mapp- eller menynivå.
③  (auto- svar)	Visas när autosvarsfunktionen är påslagen.
④ PM	Visas när 12H är valt under 12H/24H och CLOCK är valt under INFO DISPLAY .
⑤  (lista)	Listfunktionen används.
⑥ Underinfor- mationsdel	Underinformation visas.
⑦ LOC	Lokal stationssökning är påslagen.
⑧ TP (trafik- program- identifier- ing)	En TP-station har valts.
⑨ TA (trafik- meddelan- den)	TA-funktionen är på.
⑩ S.Förv (ljudåter- skapning)	Ljudåterskapningsfunktionen är påslagen.
⑪  (slump- vis/blandad uppspel- ning)	Slumpvis uppspelning är på. iPod-källan är vald och funktionen för slumpvis uppspelning eller slumpvis uppspelning av alla låtar är på.
⑫  (repeti- tion)	Spår- eller mapprepetition är på.
⑬  (iPod- kontroll)	Denna enhets iPod-funktioner styrs från din iPod.
⑭  (Bluetooth- indikator)	Ansluten till en Bluetooth-enhet. Linjen är i vänteläge.

Inställningsmeny

När du vrider tändningen till ON efter installation visas en inställningsmeny på displayen. Du kan ställa in menyalternativen nedan.

1 Efter installation av denna enhet, vrid tändningen till ON.

SET UP visas.

2 Vrid **M.C.** för att växla till **YES**.

- Om du inte använder någon funktion under 30 sekunder visas inte inställningsmenyn.
- Om du föredrar att inte ställa in vid detta tillfälle, vrid på **M.C.** för att växla till **NO**. Tryck för att välja.

Om du väljer **NO** kan du inte ställa in i inställningsmenyn.

3 Tryck på **M.C.** för att välja.

4 Utför följande åtgärder för att ställa in meny.

För att fortsätta till nästa menyalternativ behöver du bekräfta ditt val.

LANGUAGE (flera språk)

Denna enhet kan visa textinformation från en komprimerad ljudfil även för information på engelska eller ryska.

- Om det språk som förekommer på skivan och vald språkinställning inte överensstämmer kan det hända att textinformation inte visas korrekt.
- En del tecken kanske inte visas korrekt.

① Vrid på **M.C.** för att välja önskad inställning.

ENG (engelska)—**PYC** (ryska)

② Tryck på **M.C.** för att bekräfta valet.

CLOCK SET (ställa klockan)

① Vrid på **M.C.** för att justera timmen.

② Tryck på **M.C.** för att välja minut.

③ Vrid på **M.C.** för att justera minut.

④ Tryck på **M.C.** för att bekräfta valet.



Använda denna enhet

FM STEP (FM-sökningssteg)

Vanligen används frekvensen 50 kHz som FM-sökningssteg vid stationssökning. När AF (alternativa frekvenser) eller TA (trafikmeddelanden) är på ändras sökningssteget automatiskt till 100 kHz. När AF är på kan det vara lämpligare att ställa in sökningssteget på 50 kHz.

- Sökningssteget förblir 50 kHz vid manuell stationssökning.

1 Vrid på **M.C.** för att välja FM-sökningssteg.

50 (50 kHz)—**100** (100 kHz)

2 Tryck på **M.C.** för att bekräfta valet.

QUIT visas.

5 För att avsluta dina inställningar, vrid på M.C. för att välja YES.

- Om du föredrar att ändra din inställning igen, vrid på **M.C.** för att växla till **NO**. Tryck för att välja.

6 Tryck på M.C. för att välja.

Anmärkningar

- Du kan ställa in menyalternativen i systemmenyn. För mer information om inställningarna, se *Systemmenyn* på sidan 18.
- Du kan avbryta inställningsmenyn genom att trycka på **SRC/OFF**. 

Grundläggande användning

Slå på enheten

1 Tryck på **SRC/OFF** för att slå på enheten.

Slå av enheten

1 Tryck på **SRC/OFF** och håll ned tills enheten slås av.

Val av källa

1 Tryck på **SRC/OFF** för att växla mellan följande: **TUNER** (tuner)—**CD** (CD-spelare)—**USB** (USB)/**iPod** (iPod)—**AUX** (AUX)—**BT AUDIO** (Bluetooth-ljud)

Justering av volymen

1 Vrid på **M.C.** för att justera volymen.

VAR FÖRSIKTIG!

Av säkerhetsskäl, se till att ha parkerat ditt fordon när du ska avlägsna frontpanelen.

Anmärkning

När denna enhets blå/vita ledning är ansluten till fordonets styrrelä för auto-antenn, skjuts fordonets antenn ut när källan till denna enhet kopplas på. Slå av källan om du vill dra in antennen. 

Ofta använda menygärder

Återgå till föregående skärmbild

Återgå till föregående lista (gå till mappen en nivå över den aktuella)

1 Tryck på /DIMMER.

Återgå till den normala skärmbilden

Avbryta huvudmenyn

1 Tryck på **BAND**/.

Återgå till den normala skärmbilden från listan

1 Tryck på **BAND**/.





Tuner

Grundläggande användning

Välja ett band



1 Tryck på **BAND**/ tills önskat band (**FM1**, **FM2**, **FM3** för FM eller **MW/LW**) visas.

Växla förinställda stationer

1 Tryck på  eller .

- Välj **PCH** (förinställd kanal) under **SEEK** för att använda denna funktion. För mer information om inställningarna, se **SEEK** (vänster/höger-knappinställning) på sidan 7.

Manuell stationssökning (stegvis)





1 Tryck på  eller .

- Välj **MAN** (manuel sökning) under **SEEK** för att använda denna funktion. För mer information om inställningarna, se **SEEK** (vänster/höger-knappinställning) på sidan 7.

Sökning

1 Tryck in och håll ned  eller  och släpp sedan.

Du kan avbryta stationssökningen genom att trycka snabbt på  eller .

Genom att hålla  eller  intryckt kan du hoppa över stationer. Stationssökningen börjar så snart du släpper upp  eller .

Använda denna enhet

Anmärkning

Denna enhets AF-funktion (sökning av alternativa frekvenser) kan slås på och av. AF ska vara avstängd vid normal användning av tunern (se **AF** (sökning av alternativa frekvenser) på nästa sida).

Lagring och hämtning av stationer för varje band

Använda knapparna för förinställd stationssökning

1 När du hittar en station som du vill lagra i minnet trycker du på en av knapparna för förinställd stationssökning (1/∧ till 6/↶) och håller ner knappen tills kortnumret slutar att blinka.

2 Tryck på en av knapparna för förinställd stationssökning (1/∧ till 6/↶) för att välja önskad station.

Växla skärm

Välja önskad textinformation

1 Tryck på **DISP** för att växla mellan följande:

- **FREQUENCY** (programservicenamn eller frekvens)
- **BRDCST INFO** (programservicenamn/PTY-information)
- **CLOCK** (källnamn och klocka)

Anmärkningar

- Om programservicenamnet inte kan erhållas i **FREQUENCY** visas sändningsfrekvensen istället. Om programservicenamnet hittas visas programservicenamnet.
- **BRDCST INFO**-textinformation ändras automatiskt.
- Beroende på bandet kan textinformationen ändras.
- Textinformation som kan ändras beror på området.

Använda PTY-funktionerna

Du kan välja en station med hjälp av PTY-information (information om programtyp).

Söka efter RDS-stationer med hjälp av PTY-information

Du kan söka efter allmänna typer av sändningsprogram, så som de som listas i följande avsnitt. Se denna sida.

1 Tryck på **Q** (lista).

2 Vrid **M.C.** för att välja en programtyp.

NEWS/INFO—POPULAR—CLASSICS—OTHERS

3 Tryck på **M.C.** för att påbörja sökningen.

Enheten söker efter en station som sänder den programtypen. När en station hittas visas dess programservicenamn.

- Tryck på **M.C.** igen för att avbryta sökningen.
- Vissa stationer kan sända andra program än vad som anges i den utsända PTY-koden.
- Om ingen station sänder den valda programtypen, visas **NOT FOUND** i cirka två sekunder, varefter tunern återgår till den ursprungliga stationen.

PTY-lista

NEWS/INFO (nyheter och information)

NEWS (nyheter), **AFFAIRS** (aktuella frågor), **INFO** (information), **SPORT** (sport), **WEATHER** (väder), **FINANCE** (ekonomi)

POPULAR (populär)

POP MUS (populärmusik), **ROCK MUS** (rock), **EASY MUS** (easy listening), **OTH MUS** (annan musik), **JAZZ** (jazz), **COUNTRY** (country), **NAT MUS** (inhemsk musik), **OLDIES** (äldre musik), **FOLK MUS** (folkmusik)

CLASSICS (klassisk musik)

L. CLASS (lätt klassisk musik), **CLASSIC** (klassisk musik)

OTHERS (övrigt)

EDUCATE (utbildning), **DRAMA** (drama), **CULTURE** (kultur), **SCIENCE** (vetenskap), **VARIED** (blandat), **CHILDREN** (barnprogram), **SOCIAL** (sällskapsfrågor), **RELIGION** (religion), **PHONE IN** (lyssnarprogram), **TOURING** (resor), **LEISURE** (nöje), **DOCUMENT** (dokumentärer)

Funktionsinställningar

1 Tryck på **M.C.** för att visa huvudmenyn.

2 Vrid på **M.C.** för att ändra menyalternativ och tryck för att välja **FUNCTION**.

Använda denna enhet

3 Vrid på M.C. för att välja funktion.

När valet gjorts kan följande funktioner justeras.

- Om MV/LV-bandet är valt kan endast **BSM**, **LOCAL** och **SEEK** väljas.

BSM (bästa stationsminne)

Funktionen BSM (bästa stationsminne) lagrar automatiskt de sex starkaste stationerna, ordnade efter signalstyrka.

- Tryck på **M.C.** för att slå på BSM-funktionen.
- Tryck på **M.C.** igen för att avbryta.

REGION (regional)

När du använder AF-funktionen begränsar regional-funktionen stationsvalet till stationer som sänder regionala program.

- Tryck på **M.C.** för att slå på eller av regional-funktionen.

LOCAL (lokal stationssökning)

Med lokal stationssökning kan du välja endast de radiostationer som har en tillräckligt stark signal för god mottagning.

- Tryck på **M.C.** för att välja önskad inställning.
FM: **OFF—LV1—LV2—LV3—LV4**
MV/LV: **OFF—LV1—LV2**
- Inställningen med högst nivå ger endast möjlighet till mottagning av de starkaste stationerna, medan de lägre nivåerna ger dig möjlighet till mottagning av svagare stationer.

TA (standbyläge för trafikmeddelanden)

- Tryck på **M.C.** för att slå på eller av standbyläget för trafikmeddelanden.

AF (sökning av alternativa frekvenser)

- Tryck på **M.C.** för att slå på eller av AF-funktionen.

NEWS (avbrott för nyhetsprogram)

- Tryck på **M.C.** för att slå på eller av funktionen NYHETER.

SEEK (vänster/höger-knappinställning)

Du kan tilldela en funktion till vänster- och högerknappen på enheten.

Välj **MAN** (manuell stationssökning) för att söka uppåt eller nedåt manuellt eller välj **PCH** (förinställd kanal) för att växla mellan förinställda kanaler.

- Tryck på **M.C.** för att välja **MAN** eller **PCH**.

CD/CD-R/CD-RW och USB-lagringsenheter

Grundläggande användning

Uppspelning av CD/CD-R/CD-RW-skivor

- Mata in en skiva i skivöppningen med etikettsidan uppåt.

Utmatning av en CD/CD-R/CD-RW-skiva

- Tryck på **▲**.

Uppspelning av låtar på en USB-lagringsenhet

- Öppna locket till USB-porten.
 - Anslut USB-lagringsenheten med hjälp av en USB-kabel.
- Uppspelning utförs automatiskt.

Stoppa uppspelningen av filer från en USB-lagringsenhet

- USB-lagringsenheten kan kopplas ur när som helst.
- Enheten stoppar uppspelningen.

Val av mapp

- Tryck på **1/^** eller **2/V**.

Val av spår

- Tryck på **◀** eller **▶**.

Snabbspolning framåt/bakåt

- Tryck in och håll ned **◀** eller **▶**.
 - Vid uppspelning av komprimerat ljud hörs inget ljud under snabbsökning framåt/bakåt.

Återgå till rotmappen

- Tryck in och håll ned **BAND/↵**.

Växla mellan komprimerat ljud och CD-DA

- Tryck på **BAND/↵**.

Växla mellan uppspelning av minnesenheter

Du kan växla mellan uppspelning av minnesenheter för USB-lagringsenheter med mer än en masslagringsenhet-kompatibel minnesenhet.

- Tryck på **BAND/↵**.
 - Du kan växla mellan upp till 32 olika minnesenheter.

Anmärkning

Koppla bort USB-lagringsenheterna från enheten när de inte används.



Funktioner med knappen MIXTRAX

Sätta på eller stänga av MIXTRAX

Du kan använda denna funktion om **USB** är valt som källa.

- 1 Tryck på **3/MIX** för att sätta på eller stänga av MIXTRAX.
- Se *Om MIXTRAX* på sidan 20 för att få mer information om MIXTRAX.
 - Se *MIXTRAX-meny* på sidan 20 för att få mer information om MIXTRAX-funktioner.
 - Om MIXTRAX används är ljudåterskapningsfunktionen inaktiverad.

Växla skärm

Välja önskad textinformation

1 Tryck på **DISP** för att växla mellan följande:

CD-DA

- **ELAPSED TIME** (spårnummeroch uppspelningstid)
- **CLOCK** (källnamn och klocka)
- **SPEANA** (spektrumanalysator)

CD-TEXT

- **TRACK INFO** (spårtitel/spårartist/skivtitel)
- **ELAPSED TIME** (spårnummeroch uppspelningstid)
- **CLOCK** (källnamn och klocka)
- **SPEANA** (spektrumanalysator)

MP3/WMA/WAV

- **TRACK INFO** (spårtitel/artistnamn/albumtitel)
- **FILE INFO** (filnamn/mappnamn)
- **ELAPSED TIME** (spårnummeroch uppspelningstid)
- **CLOCK** (källnamn och klocka)
- **SPEANA** (spektrumanalysator)

Anmärkningar

- **TRACK INFO**- och **FILE INFO**-textinformation ändras automatiskt.
- Beroende på vilken version av iTunes som används för att bränna MP3-filerna på skivan eller typen av mediafil kan det hända att inkompatibel text i en ljudfil inte visas korrekt.
- Textinformation som kan ändras beror på median.

Välja och spela upp filer/spår från namnlistan

1 Tryck på **Q** för att gå över till listläget för fil-/spårnamn.

2 Använd **M.C.** till att välja det önskade filnamnet (eller mappnamnet).

Val av fil eller mapp

1 Vrid på **M.C.**

Spela upp

1 När en fil eller ett spår har valts, tryck på **M.C.**

Visa en lista över filer (eller mappar) i den valda mappen

1 När en mapp är vald, tryck på **M.C.**

Spela upp en låt i den valda mappen

1 När en mapp är vald, tryck in och håll ned **M.C.**

Åtgärder med hjälp av speciella knappar

Välja ett repetitionsområde

1 Tryck på **6/↔** för att växla mellan följande:

CD/CD-R/CD-RW

- **ALL** – Repetition av alla spår
- **ONE** – Repetition av aktuellt spår
- **FLD** – Repetition av den aktuella mappen

USB-lagringsenhet

- **ALL** – Repetition av alla filer
- **ONE** – Repetition av den aktuella filen
- **FLD** – Repetition av den aktuella mappen

Slumpvis uppspelning av spår

1 Tryck på **5/⌘** för att slå på eller av slumpvis uppspelning.

Spåren spelas i slumpvis ordning inom det valda repetitionsområdet.

- För att byta låt under slumpvis uppspelning, tryck på **▶** för att växla till nästa spår. Om du trycker på **◀** startar uppspelningen av det aktuella spåret igen från början av låten.

Pausa uppspelningen

1 Tryck på **4/PAUSE** för att pausa eller för att fortsätta efter att ha pausat.

Använda denna enhet

Funktionsinställningar

1 Tryck på M.C. för att visa huvudmenyn.

2 Vrid på M.C. för att ändra menyalternativ och tryck för att välja FUNCTION.

När valet gjorts kan funktionen nedan justeras.

- **S.RTRV** är inte tillgängligt när MIXTRAX är på.

S.RTRV (ljudåterskapning)

Förbättrar automatiskt det komprimerade ljudet och ger ett klart och äkta ljud.

1 Tryck på **M.C.** för att välja önskad inställning.

1—2—OFF (av)

1 är effektivt vid låg komprimeringsgrad, och **2** är effektivt vid hög komprimeringsgrad.



iPod

Grundläggande användning

Uppspelning av låtar från en iPod

1 Öppna locket till USB-porten.

2 Anslut en iPod till USB-kabeln med hjälp av en dockningskontakt för iPod (iPod Dock Connector).

Uppspelning utförs automatiskt.

Val av en låt (kapitel)

1 Tryck på ◀ eller ▶.

Val av album

1 Tryck på 1/∧ eller 2/∨.

Snabbspolning framåt/bakåt

1 Tryck in och håll ned ◀ eller ▶.

Anmärkningar

- iPod:en kan inte sättas på eller stängas av när kontrolläget är inställt till **CONTROL AUDIO**.
- Koppla bort hörlurarna från iPod:en innan du ansluter den till denna enhet.
- iPod:en stängs av efter cirka två minuter efter det att tändningen har ställts på OFF.

Funktioner med knappen MIXTRAX

Sätta på eller stänga av MIXTRAX

1 Tryck på **3/MIX** för att sätta på eller stänga av MIXTRAX.

- Se *Om MIXTRAX* på sidan 20 för att få mer information om MIXTRAX.
- Se *MIXTRAX-meny* på sidan 20 för att få mer information om MIXTRAX-funktioner.

Växla skärm

Välja önskad textinformation

1 Tryck på **DISP** för att växla mellan följande:

CONTROL AUDIO/CONTROL iPod

- **TRACK INFO** (spår titel/artistnamn/albumtitel)
 - **ELAPSED TIME** (spårnummer och uppspelningstid)
 - **CLOCK** (källnamn och klocka)
 - **SPEANA** (spektrumanalysator)
- #### CONTROL APP
- **CONTROL APP (APP MODE)** visas
 - **CLOCK** (källnamn och klocka)
 - **SPEANA** (spektrumanalysator)

Anmärkning

TRACK INFO-textinformation ändras automatiskt.

Söka efter en låt

1 Tryck på 🔍 för att växla till listsökningens toppmeny.

2 Använd M.C. för att välja en kategori/låt.

Byta namn på låten eller kategorin

1 Vrid på **M.C.**

Spellista—artister—album—låtar—poddsändningar—genrer—kompositörer—ljudböcker

Spela upp

1 När en låt är vald, tryck på **M.C.**

Visa en lista över låtar i den valda kategorin

1 När en kategori är vald, tryck på **M.C.**

Använda denna enhet

Spela upp en låt i den valda kategorin

1 När en kategori är vald, tryck in och håll ned **M.C.**

Alfabetisk sökning i listan

1 När en lista för den valda kategorin visas trycker du på **Q** för att växla till läget för alfabetisk sökning.

- Du kan även växla till läget för alfabetisk sökning genom att vrida på **M.C.** två gånger.

2 Vrid på **M.C.** för att välja en bokstav.

3 Tryck på **M.C.** för att visa listan i bokstavsordning.

- Tryck på **➔/DIMMER** för att avbryta sökningen.

Anmärkingar

- Du kan spela upp spellistor skapade med PC-programmet (MusicSphere). Programmet finns tillgängligt på vår webbsida.
- Spellistor som du skapat med PC-programmet (MusicSphere) visas i förkortad form.

Åtgärder med hjälp av speciella knappar

Välja ett repetitionsområde

1 Tryck på **6/↔** för att växla mellan följande:

- **ONE** – Repetition av den aktuella låten
- **ALL** – Repetition av alla låtar i den valda listan

• När kontrolläget ställs in till **CONTROL iPod/CONTROL APP** är repetitionsområdet samma som det som är inställt för den anslutna iPod:en.

Välja ett slumpvis repetitionsområde (shuffle)

1 Tryck på **5/XX** för att växla mellan följande:

- **SNG** – Slumpvis uppspelning av låtar i den valda listan.
- **ALB** – Uppspelning av låtar i ordning från slumpvist valt album.
- **OFF** – Inte uppspelning i slumpvis ordning.

Slumpvis uppspelning av alla låtar (shuffle all)

1 Tryck in och håll ned **5/XX** för att slå på funktionen slumpvis uppspelning av alla låtar.

- För att stänga av slumpvis uppspelning av alla låtar, välj **OFF** i slumpvis. För mer information, se *Välja ett slumpvis repetitionsområde (shuffle)* på denna sida.

Pausa uppspelningen

1 Tryck på **4/PAUSE** för att pausa eller för att fortsätta efter att ha pausat.

Spelar låtar som hör ihop med låten som spelas för tillfället

Låtar kan spelas upp från följande listor.

- Albumlista för den artist som spelas just nu
- Låtlista för det album som spelas just nu
- Albumlista för den genre som spelas just nu

1 Tryck in och håll ned **Q för att växla till länkuppspelningsläget.**

2 Vrid på M.C. för att byta läge och tryck för att välja.

- **ARTIST** – Spelar upp ett album av den artist som spelas just nu.
- **ALBUM** – Spelar upp en låt från det album som spelas just nu.
- **GENRE** – Spelar upp ett album från den genre som spelas just nu.

Den valda låten eller det valda albumet kommer att spelas upp efter den låt som spelas för tillfället.

Anmärkingar

- Den valda låten eller det valda albumet kanske inte spelas upp om du använder andra funktioner än länksökning (som t.ex. snabbsökning framåt/bakåt).
- Beroende på vilken låt som valts för uppspelning kan det hända att slutet av den låt som spelas upp för tillfället och början av den valda låten eller det valda albumet inte spelas upp.

Styra denna enhets iPod-funktioner från iPod:en

Denna enhets iPod-funktioner kan styras från en ansluten iPod.

Om du växlar till APP-läge kan du sända ut ljudet från dina iPod-applikationer genom din bils högtalare.

CONTROL iPod är inte kompatibel med följande iPod-modeller.

- iPod nano 1:a generationen
- iPod med video

CONTROL APP är kompatibel med följande iPod-modeller.

Använda denna enhet

- iPod touch 4:e generationen
- iPod touch 3:e generationen
- iPod touch 2:a generationen
- iPod touch 1:a generationen
- iPhone 4S
- iPhone 4
- iPhone 3GS
- iPhone 3G
- iPhone

● Tryck på **BAND**/ för att byta kontrolläge.

- **CONTROL iPod** – Denna enhets iPod-funktioner kan styras från den anslutna iPod:en.
- **CONTROL APP** – Denna enhets iPod-funktioner kan styras från den anslutna iPod:en. Enheten spelar upp ljudet från dina iPod-applikationer.
- **CONTROL AUDIO** – Denna enhets iPod-funktioner kan styras från denna enhet.

Anmärkningar

- Om du byter kontrolläge till **CONTROL iPod/CONTROL APP** pausas uppspelningen av låten. Använd iPod:en för att starta uppspelningen igen.
- Du kan fortfarande komma åt följande funktioner från enheten även om kontrolläget står på **CONTROL iPod/CONTROL APP**.
 - Paus
 - Snabbspolning framåt/bakåt
 - Val av en låt (kapitel)
- Volymen kan endast styras från denna enhet.

Funktionsinställningar

1 Tryck på **M.C.** för att visa huvudmenyn.

2 Vrid på **M.C.** för att ändra menyalternativ och tryck för att välja **FUNCTION**.

3 Vrid på **M.C.** för att välja funktion.

När valet gjorts kan följande funktioner justeras.

- **AUDIO BOOK** är inte tillgänglig om **CONTROL iPod/CONTROL APP** är valt i kontrolläget. För mer information, se *Styra*

denna enhets iPod-funktioner från iPod:en på föregående sida.

AUDIO BOOK (hastighet för ljudböcker)

- 1 Tryck på **M.C.** för att visa inställningsläget.
- 2 Vrid på **M.C.** för att välja önskad inställning.
 - **FASTER** – Snabbare uppspelning än med normal hastighet
 - **NORMAL** – Uppspelning med normal hastighet
 - **SLOWER** – Långsammare uppspelning än med normal hastighet

S.RTRV (ljudåterskapning)

Förbättrar automatiskt det komprimerade ljudet och ger ett klart och äkta ljud.

- 1 Tryck på **M.C.** för att välja önskad inställning.

1—2—OFF (av)

1 är effektivt vid låg komprimeringsgrad, och **2** är effektivt vid hög komprimeringsgrad.



Använda trådlös Bluetooth-teknik

Använda en Bluetooth-telefon

Viktigt!

- Eftersom denna enhet befinner sig i standbyläge för att ansluta till din mobiltelefon med trådlös Bluetooth-teknik kan batteriet laddas ur om du använder denna enhet när motorn är avstängd.
- Funktionerna varierar beroende på vilken mobiltelefonmodell som används.
- Övrig användning av mobiltelefonen, som t.ex. slagning av nummer, användning av telefonboken och andra åtgärder som stör din uppmärksamhet, är strängt förbjudna under körning. Stanna och parkera fordonet på en säker plats innan du gör något av ovanstående.
- Parkera fordonet på en säker plats och lägg i parkeringsbromsen innan du använder denna funktion.

Använda denna enhet

Förberedelser för handsfreetelefoni

Innan du kan använda funktionen för hands-free-samtal måste du ställa in enheten för användning med mobiltelefonen.

- | | |
|---|---|
| 1 | Anslutning
Använda Bluetooth-telefonens anslutningsmeny. Se <i>Användning av anslutningsmenyn</i> på nästa sida. |
| 2 | Funktionsinställningar
Använda Bluetooth-telefonens funktionsmeny. Se <i>Användning av telefonmenyn</i> på sidan 14. |

Grundläggande användning

Ringa ett samtal 1 Tryck på  . Se <i>Användning av telefonmenyn</i> på sidan 14.
Besvara inkommande samtal 1 Tryck på  när du får ett samtal.
Avsluta ett samtal 1 Tryck på  .
Avvisa inkommande samtal 1 Tryck in och håll ned  när du får ett samtal.
Besvara ett väntande samtal 1 Tryck på  när du får ett samtal.
Växla mellan väntande samtal 1 Tryck på M.C.
Avbryta väntande samtal 1 Tryck in och håll ned  .
Justera den andra partens lyssningsvolym 1 Tryck på  eller  medan du pratar i telefonen. • När sekretessläget är på finns inte denna funktion tillgänglig.
Slå på eller stänga av sekretessläget 1 Tryck på BAND/ medan du pratar i telefonen.

Anmärkningar

- Om sekretessfunktionen är vald på mobiltelefonen är kanske inte handsfree-funktionen tillgänglig.
- Den uppskattade samtalstiden visas på bildskärmen (kan skilja sig något från den faktiska samtalstiden).

Lagring och hämtning av telefonnummer

1 När du hittar ett telefonnummer som du vill lagra i minnet trycker du på och håller ned en av knapparna för förinställd stationssökning (1/∧ till 6/⇌) för att lagra det på den aktuella knappen för förinställd stationssökning.

Funktionerna nedan kan användas för att lagra telefonnummer i minnet. För mer information, se *Användning av telefonmenyn* på sidan 14.

- **MISSED** (loggen för missade samtal)
- **DIALLED** (loggen för ringda samtal)
- **RECEIVED** (loggen för mottagna samtal)
- **PHONE BOOK** (telefonbok)

2 Tryck på en av knapparna för förinställd stationssökning (1/∧ till 6/⇌) för att välja önskat telefonnummer.

3 Tryck på M.C. för att ringa ett samtal.

Växla skärm

- | |
|--|
| Välja önskad textinformation
Du kan ändra skärmen under ett samtal.
1 Tryck på DISP för att växla mellan följande: <ul style="list-style-type: none"> • Samtalstid • Den andres namn • Den andres nummer |
|--|

Använda röstigenkänning

Denna funktion kan användas på en iPod utrustad med röstigenkänning som är ansluten genom Bluetooth med källan inställd till **iPod** eller **BT AUDIO**.

• **Tryck in och håll ned M.C. för att växla till röstigenkänningsläget.**

De kommandon som finns tillgängliga för denna enhet är listade nedan.

- Låtuppspelning
- Ringa ett samtal

Använda denna enhet

Anmärkning

För mer information om röstigenkänningsfunktioner, kolla manualen för den iPod du använder.

Användning av anslutningsmenyn

Viktigt!

- Parkera fordonet på en säker plats och lägg i parkeringsbromsen innan du använder denna funktion.
- Anslutna enheter kanske inte fungerar riktigt om mer än en Bluetooth-enhet är ansluten åt gången (t.ex. en telefon och en separat ljudspelare är anslutna samtidigt).

1 Tryck på och håll ned för att visa anslutningsmenyn.

- Du kan inte utföra den här åtgärden under ett telefonsamtal.

2 Vrid på M.C. för att välja funktion.

När valet gjorts kan följande funktioner justeras.

DEVICELIST (ansluta eller koppla bort en enhet från enhetslistan)

- Om ingen enhet är vald i enhetslistan finns inte denna funktion tillgänglig.
- 1 Tryck på **M.C.** för att visa inställningsläget.
 - 2 Vrid på **M.C.** för att markera namnet på den enhet som du vill ansluta/koppla bort.
 - Tryck på och håll ned **M.C.** för att växla Bluetooth-enhetsadressen och enhetsnamnet.
 - 3 Tryck på **M.C.** för att ansluta/koppla bort den valda enheten.
Om anslutningen upprättas kommer en ***** att visas vid enhetsnamnet.

DEL DEVICE (radera en enhet från enhetslistan)

- Om ingen enhet är vald i enhetslistan finns inte denna funktion tillgänglig.
- 1 Tryck på **M.C.** för att visa inställningsläget.
 - 2 Vrid på **M.C.** för att markera namnet på den enhet som du vill radera.
 - Tryck på och håll ned **M.C.** för att växla Bluetooth-enhetsadressen och enhetsnamnet.
 - 3 Tryck på **M.C.** för att visa **DELETE YES**.
 - 4 Tryck på **M.C.** för att radera en enhetsinformation i enhetslistan.
- Slå inte av motorn medan du använder den här funktionen.

ADD DEVICE (ansluta en ny enhet)

- 1 Tryck på **M.C.** för att påbörja sökningen.
 - Tryck på **M.C.** under sökningen för att avbryta.
 - Om denna enhet inte hittar några tillgängliga mobiltelefoner visas **NOT FOUND**.
- 2 Vrid på **M.C.** för att markera en enhet i enhetslistan.
 - Välj **RE-SEARCH** om enheten inte visas i listan.
 - Tryck på och håll ned **M.C.** för att växla Bluetooth-enhetsadressen och enhetsnamnet.
- 3 Tryck på **M.C.** för att ansluta den valda enheten.
 - Slutför anslutningen genom att kontrollera enhetsnamnet (**Pioneer BT Unit**) och ange PIN-koden på din enhet.
 - PIN-koden är **0000** som standard. Du kan ändra denna kod.
 - 6-siffrigt nummer visas på denna enhets bildskärm. När anslutningen upprättats försvinner detta nummer.
 - Om du inte kan slutföra anslutningen med denna enhet, använd den andra enheten för att ansluta till enheten.
 - Om det redan finns tre ihopparade enheter visas **DEVICEFULL** och det går inte att utföra denna åtgärd. Om detta inträffar måste du radera en ihopparad enhet först.

A. CONN (ansluta till en Bluetooth-enhet automatiskt)

- 1 Tryck på **M.C.** för att slå på eller av den automatiska anslutningen.

VISIBLE (inställning av enhetens synlighet)

Du kan slå på den här enhetens Bluetooth-funktion så att den blir synlig från andra enheter.

- 1 Tryck på **M.C.** för att slå på eller av den här enhetens synlighet.

PIN CODE (inmatning av PIN-kod)

Använda denna enhet

För att kunna ansluta din enhet till denna enhet via trådlös Bluetooth-teknik, måste du ange en PIN-kod på din enhet för att bekräfta anslutningen. Standard-koden är **0000**, men du kan ändra den med den här funktionen.

- 1 Tryck på **M.C.** för att visa inställningsläget.
- 2 Vrid på **M.C.** för att välja ett nummer.
- 3 Tryck på **M.C.** för att flytta markören till nästa position.
- 4 När du matat in PIN-koden, trycker du in och håller ned **M.C.**
 - Efter inmatningen kan du trycka på **M.C.** för att återgå till skärmbilden för inmatning av PIN-koden om du vill ändra PIN-koden.

DEV. INFO (visning av Bluetooth-enhetsadressen)

- 1 Tryck på **M.C.** för att visa inställningsläget.
- 2 Vrid på **M.C.** för att visa enhetsinformationen. Enhetsnamn—Bluetooth-enhetsadress

Användning av telefonmenyn

Viktigt!

Parkera fordonet på en säker plats och lägg i parkeringsbromsen innan du använder denna funktion.

1 Tryck på för att visa telefonmenyn.

▪ När **PW SAVE** är på kan du inte visa telefonmenyn. För mer information om inställningarna, se **PW SAVE (strömsparring)** på sidan 18.

2 Vrid på M.C. för att välja funktion.

När valet gjorts kan följande funktioner justeras.

MISSED (loggen för missade samtal)
DIALLED (loggen för ringda samtal)
RECEIVED (loggen för mottagna samtal)

- 1 Tryck på **M.C.** för att visa listan med telefonnummer.
- 2 Vrid på **M.C.** för att välja ett namn eller ett telefonnummer.
- 3 Tryck på **M.C.** för att ringa ett samtal.

PHONE BOOK (telefonbok)

- Telefonboken i din mobiltelefon kommer att föras över automatiskt när telefonen är ansluten till den här enheten.
- Den automatiska överföringen av telefonboken kanske inte fungerar med alla mobiltelefonmodeller. Om detta inträffar ska du använda mobiltelefonen för att föra över telefonboken. Den här enhetens synlighet måste vara på. Se **VISIBLE (inställning av enhetens synlighet)** på föregående sida.

- 1 Tryck på **M.C.** för att visa **SEARCH** (lista i alfabetisk ordning).
- 2 Vrid **M.C.** för att välja den första bokstaven i det namn som du letar efter.
 - Tryck på och håll ner **M.C.** för att välja önskad teckentyp. **TOP** (alfabetet)—**OAA** (grekiska alfabetet)—**BC** (kyrilliska alfabetet)
- 3 Tryck på **M.C.** för att visa en registrerad namnlista.
- 4 Vrid på **M.C.** för att markera det namn som du letar efter.
- 5 Tryck på **M.C.** för att visa listan med telefonnummer.
- 6 Vrid **M.C.** för att markera det telefonnummer som du vill ringa upp.
- 7 Tryck på **M.C.** för att ringa ett samtal.

PRESET 1-6 (förinställda telefonkortnummer)

- 1 Tryck på **M.C.** för att visa inställningsläget.
- 2 Vrid **M.C.** för att välja önskat kortnummer.
- 3 Tryck på **M.C.** för att ringa ett samtal.
 - Du kan också använda knapparna för förinställd stationssökning **1/^** till **6/↔** för att välja ett förinställt telefonnummer. Se **Lagring och hämtning av telefonnummer** på sidan 12 för mer information om lagring av telefonnummer.

PHONE FUNC (telefonfunktionen)

Du kan ställa in **A. ANSR. R.TONE** och **PB INV T** från denna meny. För mer information, se **Funktion och användning** på denna sida.

Funktion och användning

1 Visa PHONE FUNC.

Se **PHONE FUNC (telefonfunktionen)** på denna sida.

Använda denna enhet

2 Tryck på M.C. för att visa funktionsmenyn.

3 Vrid på M.C. för att välja funktion.

När valet gjorts kan följande funktioner justeras.

A. ANSR (autosvar)

- Tryck på **M.C.** för att slå på eller av autosvarsfunktionen.

R.TONE (val av ringsignal)

- Tryck på **M.C.** för att slå på eller av ringsignalen.

PB INVT (namnvisning för telefonbok)

- Tryck på **M.C.** för att vända om ordningen på namnen i telefonboken.

Bluetooth-ljud

Viktigt!

- Beroende på vilken typ av Bluetooth-ljudspelare som är ansluten till denna enhet, är de funktioner som kan användas begränsade till följande två nivåer:
 - Profilen A2DP (Advanced Audio Distribution Profile): Det går endast att spela upp låtar från ljudspelaren. Du kan inte använda A2DP-anslutningen om **iPod** är valt som källa.
 - Profilen AVRCP (Audio/Video Remote Control Profile): Det går att utföra uppspelning, pausa uppspelning, välja låtar etc.
- Eftersom det finns många olika Bluetooth-ljudspelare på marknaden, varierar de tillgängliga funktionerna stort. Se både bruksanvisningen som medföljer Bluetooth-ljudspelaren och denna bruksanvisning när du använder spelaren med denna enhet.
- Om du använder mobiltelefonen medan en låt spelas, kan telefonen störa uppspelningen. Använd mobiltelefonen så lite som möjligt medan du lyssnar på musik från din Bluetooth-ljudspelare.
- När du pratar i en mobiltelefon som är trådlöst ansluten till denna enhet via Bluetooth, stängs

ljudet av på den Bluetooth-ljudspelare som är ansluten till denna enhet.

- När Bluetooth-ljudspelaren används kan du inte göra en automatisk anslutning till en Bluetooth-telefon.
- Uppspelningen fortsätter även om du växlar från Bluetooth-ljudspelaren till en annan källa medan du lyssnar på en låt.
- Beroende på vilken typ av Bluetooth-ljudspelare du har ansluten till denna enhet kanske inte funktions- och informationsvisning är tillgänglig för en del funktioner.

Inställning av Bluetooth-ljud

Innan du kan använda funktionen för Bluetooth-ljud måste du ställa in enheten för användning med Bluetooth-ljudspelaren. Detta innebär att du måste upprätta en trådlös Bluetooth-anslutning mellan denna enhet och Bluetooth-ljudspelaren och para ihop Bluetooth-ljudspelaren med denna enhet.

- Tryck på **Anslutning**
Använda Bluetooth-telefonens anslutningsmeny.
Se *Användning av anslutningsmenyn* på sidan 13.

Grundläggande användning

- Snabbspolning framåt/bakåt
Tryck in och håll ned ◀ eller ▶.

- Val av spår
Tryck på ◀ eller ▶.

- Starta uppspelningen
Tryck på **BAND**/⏪.

Växla skärm

Välja önskad textinformation

- 1 Tryck på **DISP** för att växla mellan följande:
- **DEVICE INFO** (enhetens namn)
 - **TRACK INFO** (spårtitel/artistnamn/albumtitel)
 - **ELAPSED TIME** (spårnummeroch uppspelningstid)
 - **CLOCK** (källnamn och klocka)
 - **SPEANA** (spektrumanalysator)

Anmärkningar

- **TRACK INFO**-textinformation ändras automatiskt.
- Beroende på enheten kan textinformationen ändras.

Åtgärder med hjälp av speciella knappar

Välja ett repetitionsområde

- 1 Tryck på **6**/ för att välja ett område för repetitionsuppspelning från en eller alla.
- Denna funktion kanske inte är tillgänglig beroende på typen av ansluten Bluetooth-ljudspelare.
 - Repetitionsområdet varierar beroende på Bluetooth-ljudspelaren som används.

Slumpvis uppspelning av spår

- 1 Tryck på **5**/ för att slå på eller av slumpvis uppspelning.
- Området för slumpvis uppspelning varierar beroende på Bluetooth-ljudspelaren som används.

Pausa uppspelningen

- 1 Tryck på **4/PAUSE** för att pausa eller för att fortsätta efter att ha pausat.

Funktionsinställningar

- 1 Tryck på **M.C.** för att visa huvudmenyn.
- 2 Vrid på **M.C.** för att ändra menyalternativ och tryck för att välja **FUNCTION**.
- 3 Vrid på **M.C.** för att välja funktion.
När valet gjorts kan följande funktioner justeras.

PLAY (uppspelning)

- 1 Tryck på **M.C.** för att starta uppspelningen.

STOP (stopp)

- 1 Tryck på **M.C.** för att stoppa uppspelningen.

S.RTRV (ljudåterskapning)

Förbättrar automatiskt det komprimerade ljudet och ger ett klart och äkta ljud.

- 1 Tryck på **M.C.** för att välja önskad inställning.
1—2—OFF (av)
1 är effektivt vid låg komprimeringsgrad, och **2** är effektivt vid hög komprimeringsgrad.



Justering av ljudinställningarna

- 1 Tryck på **M.C.** för att visa huvudmenyn.
- 2 Vrid på **M.C.** för att ändra menyalternativ och tryck för att välja **AUDIO**.
- 3 Vrid på **M.C.** för att välja ljudfunktion.
När valet gjorts kan följande ljudfunktioner justeras.

- **FADER** är inte tillgänglig om **SUB.W/SUB.W** är valt i **SP-P/O MODE**. För mer information, se **SP-P/O MODE** (bakre utgång och förstärkarinställning) på sidan 21.
- **SUB.W**, **SUB.W CTRL** och **HPF SETTING** är inte tillgängliga om **REAR/REAR** är valt i **SP-P/O MODE**. För mer information, se **SP-P/O MODE** (bakre utgång och förstärkarinställning) på sidan 21.
- **SUB.W CTRL** och **HPF SETTING** är inte tillgängliga om **SUB.W** är valt i **OFF**. För mer information, se **SUB.W** (inställning för på- och avslagning av subwoofern) på nästa sida.

FADER (faderjustering)

- 1 Tryck på **M.C.** för att visa inställningsläget.
2 Vrid på **M.C.** för att justera högtalarbalsen fram/bak.

Använda denna enhet

BALANCE (balansjustering)

- Tryck på **M.C.** för att visa inställningsläget.
- Vrid på **M.C.** för att justera högtalarbalansen vänster/höger.

EQ SETTING (val av equalizerkurva)

- Tryck på **M.C.** för att visa inställningsläget.
- Vrid på **M.C.** för att välja equalizern.
POWERFUL—NATURAL—VOCAL—CUSTOM1—CUSTOM2—FLAT—SUPER BASS
Equalizerband och equalizernivå kan anpassas om **CUSTOM1** eller **CUSTOM2** är valt. Om du väljer **CUSTOM1** eller **CUSTOM2**, slutför de angivna procedurerna nedanför. Om du väljer andra alternativ, tryck på **M.C.** för att återgå till föregående skärm.
 - CUSTOM1** kan ställas in separat för varje källa. Men **USB** och **iPod** ställs alla in till samma inställning automatiskt.
 - CUSTOM2** är en delad inställning som används gemensamt för alla källor.
- Tryck på **M.C.** för att visa inställningsläget.
- Tryck på **M.C.** för att växla mellan följande:
Equalizerband—Equalizernivå
- Vrid på **M.C.** för att välja önskad inställning.
Equalizerband: **80HZ—250HZ—800HZ—2.5KHZ—8KHZ**
Equalizernivå: **+6 till -6**

LOUDNESS (ljudstyrka)

Ljudstyrkefunktionen kompenserar för brister inom låga och höga frekvensområden vid låga ljudvolymmer.

- Tryck på **M.C.** för att välja önskad inställning.
OFF (av)—**LOW** (låg)—**MID** (mellan)—**HI** (hög)

SUB.W (inställning för på- och avslagning av subwoofern)

Denna enhet har en subwooferutgång som du kan koppla på eller stänga av.

- Tryck på **M.C.** för att välja önskad inställning.
NOR (normal fas)—**REV** (omvänd fas)—**OFF** (subwoofer av)

SUB.W CTRL (subwooferjustering)

Endast frekvenser som är lägre än dem inom det valda området matas ut från subwoofern.

- Tryck på **M.C.** för att visa inställningsläget.
- Tryck på **M.C.** för att växla mellan följande:
Brytningsfrekvens—Utgångsnivå—Branthetsnivå
Värden som kan justeras kommer att blinka.
- Vrid på **M.C.** för att välja önskad inställning.
Brytningsfrekvens: **50HZ—63HZ—80HZ—100HZ—125HZ—160HZ—200HZ**
Utgångsnivå: **-24 till +6**
Branthetsnivå: **-6—-12**

BASS BOOST (basförstärkning)

- Tryck på **M.C.** för att visa inställningsläget.
- Vrid på **M.C.** för att välja önskad nivå.
0 till +6 visas när nivån höjs respektive sänks.

HPF SETTING (justering av högpassfilter)

Koppla in HPF (högpassfiltret) när du vill dämpa allt lågfrekvent ljud inom subwooferutgångens frekvensområde från de främre eller bakre högtalarna. Endast de frekvenser som är högre än frekvenserna inom det valda området återges från de främre eller bakre högtalarna.

- Tryck på **M.C.** för att visa inställningsläget.
- Tryck på **M.C.** för att växla mellan följande:
Brytningsfrekvens—Branthetsnivå
- Vrid på **M.C.** för att välja önskad inställning.
Brytningsfrekvens: **OFF—50HZ—63HZ—80HZ—100HZ—125HZ—160HZ—200HZ**
Branthetsnivå: **-6—-12**

SLA (justering av källnivå)

Med funktionen **SLA** (justering av källnivå) kan du justera ljudnivån för varje källa för att förhindra plötsliga volymändringar vid omkoppling mellan olika källor.

- Inställningarna baseras på FM-volymnivån, som förblir oförändrad.
 - Du kan även justera volymnivån för MV/LV-mottagning med hjälp av denna funktion.
 - Om FM-radio väljs som källa, kan du inte byta till **SLA**.
 - USB** och **iPod** ställs alla in till samma inställning automatiskt.
- Tryck på **M.C.** för att visa inställningsläget.
 - Vrid på **M.C.** för att justera källvolymen.
Justeringsintervall: **+4 till -4**



Systemmenyn

Viktigt!

PW SAVE (strömsparning) avbryts om fordonets batteri kopplas bort och måste slås på igen efter att batteriet har återanslutits. När **PW SAVE** (strömsparning) är avslagen kan enheten, beroende på anslutningsmetoden, fortsätta att dra ström från fordonets batteri om fordonets tändningslås inte har ett ACC-läge.

1 Tryck på M.C. för att visa huvudmenyn.

2 Vrid på M.C. för att ändra menyalternativ och tryck för att välja SYSTEM.

3 Vrid på M.C. för att välja systemmeny-funktion.

När valet gjorts kan följande systemmeny-funktioner justeras.

LANGUAGE (flera språk)

Denna enhet kan visa textinformation från en komprimerad ljudfil även för information på engelska eller ryska.

- Om det språk som förekommer på skivan och vald språkställning inte överensstämmer kan det hända att textinformation inte visas korrekt.
 - En del tecken kanske inte visas korrekt.
- 1** Vrid på **M.C.** för att välja önskad inställning.
ENG (engelska)—**PYC** (ryska)

CLOCK SET (ställa klockan)

- 1** Tryck på **M.C.** för att visa inställningsläget.
2 Tryck på **M.C.** för att välja vilken del av klockdisplayen du vill justera.
Timmar—Minuter
3 Vrid på **M.C.** för att justera klockan.

12H/24H (tidsvisning)

- 1** Tryck på **M.C.** för att välja önskad inställning.
12H (12-timmarsvisning)—**24H** (24-timmarsvisning)

INFO DISPLAY (underinformation)

Den typ av textinformation som visas i underinformationsdelen kan växlas.

- 1** Tryck på **M.C.** för att visa inställningsläget.
2 Vrid på **M.C.** för att välja önskad inställning.
SPEANA—**LEVEL METER**—**SOURCE**—**CLOCK**—**OFF**
- Signalfältindikatorn visas för **SPEANA** eller **LEVEL METER** när källan är inställd till **TUNER**.

AUTO PI (auto PI-sökning)

Enheten kan automatiskt söka efter en annan station som sänder samma program, även under mottagning av förinställda stationer.

- 1** Tryck på **M.C.** för att slå på eller av Auto PI-sökningen.

AUX (ingång för extrautrustning)

Aktivera den här inställningen när extrautrustning är ansluten till denna enhet.

- 1** Tryck på **M.C.** för att slå på eller av **AUX**.

BT AUDIO (Bluetooth-ljudaktivering)

Du måste aktivera källan **BT AUDIO** för att kunna använda en Bluetooth-ljudspelare.

- 1** Tryck på **M.C.** för att slå på eller av källan **BT AUDIO**.

PW SAVE (strömsparning)

Om du slår på denna funktion kan du minska batteriförbrukningen.

- Om den här funktionen är aktiverad är påslagning av källan den enda åtgärd som kan utföras.
- 1** Tryck på **M.C.** för att slå på eller av strömsparningen.

BT MEM CLEAR (rensa Bluetooth-enhetsdatabas lagrad i denna enhet)

Bluetooth-enhetsdatabas lagrad på denna enhet kan rensas. För att skydda din personliga information rekommenderar vi att du rensar dessa data innan du lämnar över denna enhet till annan person. Följande typer av data kommer att rensas på denna enhet i så fall.

- Enhetslista
 - PIN-kod
 - Samtalshistorik
 - Telefonbok
 - Förinställda telefonkortnummer
- 1** Tryck på **M.C.** för att visa skärmbilden för bekräftelse.
YES visas. Funktionen "Rensa minne" är nu i standbyläge.
Om du inte vill rensa Bluetooth-enhetsdatabas som finns lagrad på denna enhet, vrid **M.C.** för att visa **CANCEL** och tryck på den igen för att välja.
2 Tryck på **M.C.** för att rensa minnet.
CLEARED visas och Bluetooth-enhetsdatabas rensas.
- Slå inte av motorn medan du använder den här funktionen.

Använda denna enhet

BT VERSION (visning av Bluetooth-versionen)

Du kan visa den här enhetens och Bluetooth-modulens systemversion.

1 Tryck på **M.C.** för att visa informationen.



Välja knappfärg

Du kan välja önskade färger för knapparna på denna enhet.

1 Tryck på **M.C.** för att visa huvudmenyn.

2 Vrid **M.C.** för att visa **ILLUMI** och tryck för att välja.

3 Vrid **M.C.** för att visa **KEY COLOUR** och tryck för att välja.

4 Vrid **M.C.** för att välja belysningsfärg.

Du kan välja något av alternativen i följande lista:

- Förvalsfärger (sträcker sig från **WHITE** till **ROSE**)
- **SCAN** (bläddra genom alla färger)
- Färguppsättningar (**WARM**, **AMBIENT**, **CALM**)
- **CUSTOM** (anpassad belysningsfärg)

Anmärkningar

- Om **SCAN** väljs bläddrar systemet automatiskt genom förvalsfärgerna.
- Om **WARM** väljs bläddrar systemet automatiskt genom de varma färgerna.
- Om **AMBIENT** väljs bläddrar systemet automatiskt genom omgivningsfärgerna.
- Om **CALM** väljs bläddrar systemet automatiskt genom de lugna färgerna.
- Om **CUSTOM** väljs väljs den anpassade färgen som sparats.

Välja skärmfärg

Du kan välja de önskade färgerna för denna enhets skärm.

1 Tryck på **M.C.** för att visa huvudmenyn.

2 Vrid **M.C.** för att visa **ILLUMI** och tryck för att välja.

3 Vrid **M.C.** för att visa **DISP COLOUR** och tryck för att välja.

4 Vrid **M.C.** för att välja belysningsfärg.

Du kan välja något av alternativen i följande lista:

- Förvalsfärger (sträcker sig från **WHITE** till **ROSE**)
- **SCAN** (bläddra genom alla färger)
- Färguppsättningar (**WARM**, **AMBIENT**, **CALM**)
- **CUSTOM** (anpassad belysningsfärg)

Anmärkning

För mer information om färgerna i listan, se *Välja knappfärg* på denna sida.

Välja knapp- och skärmfärg

Du kan välja de önskade färgerna för denna enhets knappar och skärm.

1 Tryck på **M.C.** för att visa huvudmenyn.

2 Vrid **M.C.** för att visa **ILLUMI** och tryck för att välja.

3 Vrid **M.C.** för att visa **BOTH COLOUR** och tryck för att välja.

4 Vrid **M.C.** för att välja belysningsfärg.

Du kan välja något av alternativen i följande lista:

- Förvalsfärger (sträcker sig från **WHITE** till **ROSE**)
- **SCAN** (bläddra genom alla färger)

Anmärkningar

- När du väljer en färg med denna funktion växlar denna enhets knapp- och skärmfärger automatiskt till färgen du valde.
- För mer information om färgerna i listan, se *Välja knappfärg* på denna sida.

Välja knappfärger som visas när ett samtal tas emot

Du kan välja de önskade knappfärgerna att visa när ett inkommande samtal tas emot.

1 Tryck på **M.C.** för att visa huvudmenyn.

Använda denna enhet

2 Vrid M.C. för att visa ILLUMI och tryck för att välja.

3 Vrid M.C. för att visa PHONE COLOUR och tryck för att välja.

4 Vrid M.C. för att välja belysningsfärg.

Du kan välja något av alternativen i följande lista:

- **FLASHING** – Färgen vald från **KEY COLOUR** blinkar.
- **FLASH MODE1** till **FLASH MODE6** – Systemet bläddrar automatiskt genom alla tillgängliga knappfärger för denna enhet. Välj önskat läge.
- **OFF** – Ingen ändring i knappfärg görs när inkommande samtal tas emot.

Växla dimmerinställningen

Du kan justera belysningens ljusstyrka.

1 Tryck på M.C. för att visa huvudmenyn.

2 Vrid M.C. för att visa ILLUMI och tryck för att välja.

3 Vrid M.C. för att visa DIMMER och tryck för att välja önskad inställning.

OFF (av)—ON (på)

- Du kan också ändra dimmerinställningen genom att trycka och hålla ner  /DIMMER.

Anpassning av belysningsfärgen

Du kan skapa anpassad belysningsfärg för både **KEY COLOUR** och **DISP COLOUR**.

1 Tryck på M.C. för att visa huvudmenyn.

2 Vrid M.C. för att visa ILLUMI och tryck för att välja.

3 Vrid M.C. för att visa **KEY COLOUR** eller **DISP COLOUR**. Tryck för att välja.

4 Tryck på M.C. och håll ner den tills inställningen för anpassning av belysningsfärg visas på bildskärmen.

5 Tryck på M.C. för att välja den primära färgen.

R (röd)—G (grön)—B (blå)

6 Vrid på M.C. för att justera ljusstyrkenivån.

Justeringsintervall: 0 till 60

- Du kan inte välja en nivå under 20 för alla tre av R (röd), G (grön), och B (blå) på samma gång.
- Du kan även utföra samma åtgärd på andra färger.

Anmärkning

Du kan inte skapa en anpassad belysningsfärg medan **SCAN**, **WARM**, **AMBIENT** är **CALM** valt.

Om MIXTRAX

MIXTRAX-teknik används för att föra in en mängd ljudeffekter mellan låtar, vilket gör att du kan avnjuta din musik som en oavbruten mix komplett med visuella och ljusmässiga effekter.

Anmärkningar

- Beroende på filen/låten kanske inte ljudeffekter läggs till.
- MIXTRAX inkluderar ett MIXTRAX-blinkläge som då det är på slår på och av de blinkande ljusen i takt med ljudspåret. Om du tycker denna funktion är distraherande medan du kör, stäng av MIXTRAX. Se *Funktioner med knappen MIXTRAX* på sidan 8.

MIXTRAX-meny

1 Tryck på M.C. för att visa huvudmenyn.

2 Vrid på M.C. för att ändra menyalternativ och tryck för att välja MIXTRAX.

3 Vrid på M.C. för att välja MIXTRAX-funktionen.

När den är vald kan följande MIXTRAX-funktioner justeras. Funktionen är aktiverad när MIXTRAX är på.

Använda denna enhet

SHORT PLAYBACK (kort uppspelningsläge)

Du kan välja längden på uppspelningstiden.

- 1 Tryck på **M.C.** för att visa inställningsläget.
- 2 Vrid på **M.C.** för att välja önskad inställning.
 - 1.0 MIN** (1,0 minut)—**1.5 MIN** (1,5 minuter)—**2.0 MIN** (2,0 minuter)—**2.5 MIN** (2,5 minuter)—**3.0 MIN** (3,0 minuter)—**OFF** (av)

- Vrid detta alternativ till **OFF** om du vill spela upp ett val hela vägen från början till slut.

FLASH AREA (blinkområde)

Du kan välja områden för blinkande färger.

- 1 Tryck på **M.C.** för att visa inställningsläget.
- 2 Vrid på **M.C.** för att välja önskad inställning.
 - KEY/DISPLAY** (knapp och skärm)—**KEY** (knapp)—**OFF** (av)

- Om **OFF** är valt används den färg som är inställd under **ILLUMI** som skärmfärg.

FLASH PATTERN (blinkmönster)

Du kan välja blinkande färgmönster.

- 1 Tryck på **M.C.** för att visa inställningsläget.
- 2 Vrid på **M.C.** för att välja önskad inställning.
 - Du kan välja något av alternativen i följande lista:
 - **SOUND LEVEL 1** till **SOUND LEVEL 6** – De blinkande färgerna blinkar på och av synkroniserat med ljudnivån i en låt. Välj önskat läge.
 - **LOW PASS 1** till **LOW PASS 6** – De blinkande färgerna blinkar på och av synkroniserat med basnivån i en låt. Välj önskat läge.
 - **RANDOM 1** – Mönstret för de blinkande färgerna väljs slumpvis från ljudnivåläget och lågpassläget.
 - **RANDOM 2** – Mönstret för de blinkande färgerna väljs slumpvis från ljudnivåläget.
 - **RANDOM 3** – Mönstret för de blinkande färgerna väljs slumpvis från lågpassläget.

DISPLAY FX (skärmeffekt)

Skärmens MIXTRAX-specialeffekter kan sättas på eller stängas av.

- 1 Tryck på **M.C.** för att välja önskad inställning.
 - ON** (MIXTRAX-specialeffektvisning)—**OFF** (vanlig visning)

CUT IN FX (manuell inklippseffekt)

Du kan slå på eller av MIXTRAX-ljudeffekterna medan du manuellt byter spår.

- 1 Tryck på **M.C.** för att välja önskad inställning.
 - ON** (på)—**OFF** (av)



Grundinställningsmenyn

- 1 Tryck på **SRC/OFF** och håll ned tills enheten slås av.
- 2 Tryck på **SRC/OFF** och håll ned tills huvudmenyn visas på skärmen.
- 3 Vrid på **M.C.** för att ändra menyalternativ och tryck för att välja **INITIAL**.
- 4 Vrid på **M.C.** för att välja grundinställningsmenyfunktionen.

När valet gjorts kan följande grundinställningsmenyfunktioner justeras.

FM STEP (FM-sökningssteg)

Vanligen används frekvensen 50 kHz som FM-sökningssteg vid stationssökning. När AF (alternativa frekvenser) eller TA (trafikmeddelanden) är på ändras sökningssteget automatiskt till 100 kHz. När AF är på kan det vara lämpligare att ställa in sökningssteget på 50 kHz.

- Sökningssteget förblir 50 kHz vid manuell stationssökning.
- 1 Tryck på **M.C.** för att välja FM-sökningssteg.
 - 50** (50 kHz)—**100** (100 kHz)

SP-P/O MODE (bakre utgång och förstärkarinställning)

De bakre högtalarledningarnas utgång och RCA-utgången på denna enhet kan användas för att ansluta en fullområdeshögtalare eller en subwoofer. Välj ett lämpligt alternativ för din anslutning.

- 1 Tryck på **M.C.** för att visa inställningsläget.
- 2 Vrid på **M.C.** för att välja önskad inställning.

Du kan välja något av alternativen i följande lista:

- **REAR/SUB.W** – Välj om det finns en fullområdeshögtalare ansluten till de bakre högtalarledningarnas utgång och om det finns en subwoofer ansluten till RCA-utgången.
- **SUB.W/SUB.W** – Välj om det finns en subwoofer ansluten direkt till de bakre högtalarledningarnas utgång utan någon separat förstärkare och om det finns en subwoofer ansluten till RCA-utgången.
- **REAR/REAR** – Välj om det finns en fullområdeshögtalare ansluten till de bakre högtalarledningarnas utgång och RCA-utgången. Om det finns en fullområdeshögtalare ansluten till de bakre högtalarledningarnas utgång och RCA-utgången inte används kan du välja antingen **REAR/SUB.W** eller **REAR/REAR**.

Använda denna enhet

S/W UPDATE (uppdatering av programvaran)

Denna funktion används för att uppdatera denna enhet med den senaste Bluetooth-programvaran. Gå till vår webbplats för att få mer information om Bluetooth-programvara och uppdateringar.

- Slå aldrig av enheten medan Bluetooth-programvaran uppdateras.
- 1 Tryck på **M.C.** för att visa dataöverföringsläget. Följ instruktionerna på skärmen för att avsluta uppdateringen av Bluetooth-programvaran.



Systemmenyn

- 1 Tryck på **SRC/OFF** och håll ned tills enheten slås av.
- 2 Tryck på **SRC/OFF** och håll ned tills huvudmenyn visas på skärmen.
- 3 Vrid på **M.C.** för att ändra menyalternativ och tryck för att välja **SYSTEM**.
- 4 Vrid på **M.C.** för att välja systemmeny-funktion.

Se *Systemmenyn* på sidan 18 för mer information. 

Använda en AUX-källa

- 1 Sätt i stereominikontakten i **AUX**-ingången.
- 2 Tryck på **SRC/OFF** för att välja **AUX** som källa.

Anmärkning

AUX kan inte väljas om inte AUX-inställningen är på. Se **AUX** (*ingång för extrautrustning*) på sidan 18 för mer information.

Växla skärm

Välja önskad textinformation

- 1 Tryck på **DISP** för att växla mellan följande:
 - Källnamn
 - Källnamn och klocka



Om en önskad skärmvisning visas

Stäng av den önskade skärmvisningen med procedureerna som är listade nedanför.

- 1 Tryck på **M.C.** för att visa huvudmenyn.
- 2 Vrid på **M.C.** för att ändra menyalternativ och tryck för att välja **SYSTEM**.
- 3 Vrid på **M.C.** för att visa **DEMO OFF** och tryck för att välja.
- 4 Vrid på **M.C.** för att växla till **YES**.
- 5 Tryck på **M.C.** för att välja. 

Ytterligare information

Felsökning

Symptom	Orsak	Åtgärd
Bildskärmen återgår automatiskt till den normala skärmbilden.	Du utförde ingen åtgärd på cirka 30 sekunder.	Utför åtgärden igen.
Området för repetitionsuppspelning ändras oväntat.	Beroende på området för repetitionsuppspelning kan det valda området ändras när en annan mapp eller ett annat spår väljs, och vid snabb-sökning framåt/bakåt.	Välj område för repetitionsuppspelning igen.
En undermapp spelas inte upp.	Undermappar kan inte spelas upp när FLD (mapprepetition) är valt.	Välj ett annat område för repetitionsuppspelning.
NO XXXX visas när en skärmbild ändras (t.ex. NO TITLE).	Det finns ingen lagrad textinformation.	Ändra skärmbilden eller spela upp ett annat spår eller en annan fil.
Enheten fungerar dåligt. Interferens förekommer.	Du använder en enhet, såsom en mobiltelefon, som sänder elektriska vågor nära enheten.	Flytta de elektriska apparater som kan orsaka interferens bort från enheten.

Symptom	Orsak	Åtgärd
Ljudet från en Bluetooth-ljudkälla spelas inte upp.	Det pågår ett samtal i en mobiltelefon som är ansluten till denna enhet via Bluetooth.	Ljudet kommer att spelas upp när samtalet avslutas.
	En mobiltelefon som är ansluten via Bluetooth används för närvarande.	Använd inte mobiltelefonen just nu.
	Ett samtal gjordes med en mobiltelefon som är ansluten via Bluetooth och sedan avbröts det omedelbart. Som ett resultat av detta så avslutades inte kommunikationen mellan denna enhet och mobiltelefonen på rätt sätt.	Upprätta Bluetooth-anslutningen mellan denna enhet och mobiltelefonen igen.

Felmeddelanden

Notera vilket felmeddelande det rör sig om, och ha det till hands när du kontaktar din återförsäljare eller ditt närmaste servicecenter för Pioneer.

Allmänna problem

Meddelande	Orsak	Åtgärd
AMP ERROR	Enheten går inte igång eller högtalaranslutningen är felaktig; skyddskrets har aktiverats.	Kontrollera högtalaranslutningen. Om meddelandet inte försvinner ens efter att motorn stängts av/satts på, kontakta din återförsäljare eller ett auktoriserat Pioneer-servicecenter för hjälp.

Ytterligare information

CD-spelare

Meddelande	Orsak	Åtgärd
ERROR-07, 11, 12, 17, 30	Skivan är smutsig. Skivan är repad.	Rengör skivan. Byt skiva.
ERROR-07, 10, 11, 12, 15, 17, 30, A0	Ett elfel eller mekaniskt fel har uppstått.	Slå av tändningen (OFF) och slå sedan på den igen (ON). Eller växla över till en annan källa och sedan tillbaka till CD-spelaren igen.
ERROR-15	Den inmatade skivan är tom.	Byt skiva.
ERROR-23	CD-formatet stöds inte.	Byt skiva.
FORMAT READ	Det förekommer ibland en fördröjning från när uppspelningen startas till dess att ljudet hörs.	Vänta tills meddelandet försvinner och ljud börjar höras.
NO AUDIO	Den inmatade skivan innehåller inga spelbara filer.	Byt skiva.
SKIPPED	Den inmatade skivan innehåller DRM-skyddade filer.	Byt skiva.
PROTECT	Alla filer på den inmatade skivan är DRM-skyddade.	Byt skiva.

USB-lagringsenhet/iPod

Meddelande	Orsak	Åtgärd
FORMAT READ	Det förekommer ibland en fördröjning från när uppspelningen startas till dess att ljudet hörs.	Vänta tills meddelandet försvinner och ljud börjar höras.

Meddelande	Orsak	Åtgärd
NO AUDIO	Det finns inga låtar. Den anslutna USB-lagringsenheten har säkerhetsfunktionen aktiverad.	Överför ljudfilerna till USB-lagringsenheten och anslut den. Följ instruktionerna i USB-lagringsenhetens bruksanvisning för att slå av säkerhetsfunktionen.
SKIPPED	Den anslutna USB-lagringsenheten innehåller filer som är skyddade med Windows Media DRM™ DRM 9/10.	Spela upp ljudfiler som inte är skyddade med Windows Media DRM 9/10.
PROTECT	Alla filer på USB-lagringsenheten är skyddade med Windows Media DRM 9/10.	För över ljudfiler som inte är skyddade med Windows Media DRM 9/10 till USB-lagringsenheten och anslut den.
N/A USB	Den anslutna USB-enheten är inte kompatibel med denna enhet.	<ul style="list-style-type: none"> • Anslut en enhet som uppfyller kraven i standarden USB MSC (Mass Storage Class). • Koppla bort enheten och anslut en kompatibel USB-lagringsenhet istället.
CHECK USB	USB-kontakten eller USB-kabeln har blivit kortslutna.	Kontrollera att USB-kontakten eller USB-kabeln inte har hamnat i kläm eller blivit skadad.
CHECK USB	Den anslutna USB-lagringsenheten förbrukar mer än maximal tillåten strömstyrka.	Koppla bort USB-lagringsenheten och använd den inte. Vrid tändningen till läget OFF, sedan till ACC eller ON, och anslut därefter endast USB-lagringsenhet som uppfyller kraven.

Ytterligare information

Meddelande	Orsak	Åtgärd
CHECK USB	iPod:en fungerar som den ska men laddas inte.	Försäkra dig om att anslutningskabeln till iPod:en inte har kortslutits (t.ex. på grund av att den fastnat i metallföremål). När du kontrollerat det, slå av tändningen (OFF) och slå sedan på den igen (ON), eller koppla bort iPod:en och anslut den igen.
ERROR-19	Kommunikationsfel. iPod-fel.	Utför en av följande åtgärder. –Slå av tändningen och slå sedan på den igen. –Koppla bort USB-lagringsenheten. –Byt till en annan källa. Gå sedan tillbaka till USB-källan. Koppla bort kabeln från iPod:en. När iPod:ens huvudmeny visas, anslut kabeln igen och återställ iPod:en.
ERROR-23	USB-lagringsenheten har inte formaterats med FAT12, FAT16 eller FAT32.	USB-lagringsenheten måste formateras med FAT12, FAT16 eller FAT32.
ERROR-16	Versionen av iPod:ens fasta programvara är föråldrad. iPod-fel.	Uppdatera iPod-versionen. Koppla bort kabeln från iPod:en. När iPod:ens huvudmeny visas, anslut kabeln igen och återställ iPod:en.
STOP	Inga låtar i den aktuella listan.	Välj en lista som innehåller låtar.
NOT FOUND	Inga relaterade låtar.	För över låtar till iPod:en.

Bluetooth-enhet

Meddelande	Orsak	Åtgärd
ERROR-10	Strömförsörjningsfel i den här enhetens Bluetooth-modul.	Vrid tändningsnyckeln till läget OFF och sedan till läget ACC eller ON. Kontakta din återförsäljare eller närmaste auktoriserade servicecenter för Pioneer om problemet kvarstår och felmeddelandet fortfarande visas efter att denna åtgärd har utförts.

Riktlinjer för hantering

Skivor och spelare

Använd endast skivor som är märkta med en av följande två logotyper.



Använd skivor med en diameter på 12 cm. Använd inte 8 cm-skivor eller adaptrar för 8 cm-skivor.

Använd endast konventionella, cirkelrunda skivor. Använd inte skivor som har en annan form.



Stoppa aldrig in några andra föremål än CD-skivor i öppningen för CD-skivor.

Använd inte skivor som har sprickor eller repor, eller är deformerade eller på annat sätt skadade, eftersom de kan skada skivspelaren.

CD-R-/RW-skivor som inte slutbehandlats kan inte spelas upp.

Rör inte och ta inte på skivornas inspelningsyta.

Ytterligare information

Förvara skivorna i sina fodral när de inte används.

Fäst inga etiketter, skriv inte och använd inga kemikalier på skivorna.

Rengör CD-skivorna med en ren mjuk duk och med rörelser utåt från skivans mitt.

Kondensation kan tillfälligt försämra spelarens prestanda. Låt den stå i cirka en timme och anpassas till en högre temperatur. Torka även av fuktiga skivor med en mjuk duk.

Om en skiva inte går att spela upp kan det bero på att skivan har speciella egenskaper, eller på skivformatet, inspelningsprogrammet, uppspelningsmiljön, hur skivan förvarats, osv.

Stötar vid körning på ojämna vägar kan störa skivuppspelningen.

Läs skivornas säkerhetsföreskrifter innan du använder dem.

Om du använder skivor med etikettsidor som kan skrivas på, kolla instruktionerna och varningarna för skivorna. Beroende på skivorna kanske det inte är möjligt att sätta i eller skjuta ut dem. Om du använder sådana skivor kan det resultera i skador på denna utrustning.

Sätt inte på några etiketter tillgängliga i handeln eller annat material på skivorna.

- Skivorna kan bli buktiga vilket gör dem ospelbara.
- Etiketterna kan lossna under uppspelning och förhindra att skivorna skjuts ut, vilket kan resultera i skador på utrustningen.

USB-lagringsenhet

Ställ alla eventuella frågor om USB-lagringsenheter till tillverkaren av enheten.

Stöd saknas för anslutningar via USB-hubb.

Anslut ingenting annat än USB-lagringsenheter.

Se till att USB-lagringsenheten sitter fast ordentligt under körning. Låt inte USB-lagringsenheten falla ner på bilgolvet, då den där kan fastna under kopplings-, broms- eller gaspedalen.

Beroende på vilken USB-lagringsenhet som används kan följande problem uppstå.

- Funktionerna kan variera.
- Lagringsenheten kanske inte kan kännas igen.
- Filer kanske inte spelas upp ordentligt.
- Enheten kan ge upphov till brus på radion.

iPod

Utsätt inte iPod:en för höga temperaturer.

För att iPod:en ska fungera korrekt, anslut kabeln med dockningskontakten direkt mellan iPod:en och denna enhet.

Se till att iPod:en sitter fast ordentligt under körning. Om iPod:en faller ner på bilgolvet kan den fastna under kopplings-, broms- eller gaspedalen.

Om iPod-inställningar

- När en iPod ansluts ändras den här enheten iPod:ens equalizerinställning (EQ) till Off (av) för att optimera akustiken. När du kopplar bort iPod:en återgår EQ till den ursprungliga inställningen.
- Det går inte att stänga av funktionen Repetition (Repeat) på iPod:en när denna enhet används. Repetition ändras automatiskt till Alla (All) när iPod:en ansluts till denna enhet.

Icke kompatibel text som sparats på iPod:en kommer inte att visas av enheten.

DualDisc-skivor

DualDisc-skivor är dubbelsidiga skivor som har en inspelningsbar CD-sida för ljud och en inspelningsbar DVD-sida för video.

Eftersom DualDisc-skivornas CD-sidor inte är fysiskt kompatibla med den allmänna CD-standarden går det eventuellt inte att spela CD-sidan i denna enhet.

Om en DualDisc-skiva matas in och ut mycket ofta kan skivan repas. Om det finns många och kraftiga repor på skivan kan det vara svårt att spela den i denna enhet. I vissa fall kan en DualDisc-skiva fastna i skivöppningen och inte matas ut. För att undvika detta rekommenderas att du inte använder DualDisc-skivor i denna enhet.

Se informationen från skivtillverkaren för närmare information om DualDisc-skivor.



Kompatibilitet för komprimerat ljud (skiva, USB)

WMA

Filtillägg: .wma

Bit hastighet: 48 kbps till 320 kbps (CBR), 48 kbps till 384 kbps (VBR)

Ytterligare information

Samplingsfrekvens: 32 kHz, 44,1 kHz, 48 kHz

Windows Media Audio Professional, Lossless, Voice/
DRM Stream/Stream med video: Ej kompatibelt

MP3

Filtillägg: .mp3

Bithastighet: 8 kbps till 320 kbps (CBR), VBR

Samplingsfrekvens: 8 kHz till 48 kHz (32 kHz, 44,1 kHz, 48 kHz för förstärkning)

Kompatibel ID3-tag-version: 1.0, 1.1, 2.2, 2.3, 2.4 (ID3-tag version 2.x ges prioritet över version 1.x.)

M3u-spellista: Ej kompatibel

MP3i (MP3 interaktiv), mp3 PRO: Ej kompatibelt

WAV

Filtillägg: .wav

Kvantiseringsbitar: 8 och 16 (LPCM), 4 (MS ADPCM)

Samplingsfrekvens: 16 kHz till 48 kHz (LPCM), 22,05 kHz och 44,1 kHz (MS ADPCM)

Tilläggsinformation

Endast de första 32 tecknen kan visas som ett filnamn (inklusive filtillägget) eller ett mappnamn.

Rysk text som ska visas på denna enhet måste vara kodad med en av följande teckenuppsättningar:

- Unicode (UTF-8, UTF-16)
- Annan teckenuppsättning än Unicode som används med Windows och är inställd på ryska under flerspråksinställningen

Denna enhet fungerar eventuellt inte korrekt beroende på vilket program som använts till att koda WMA-filer.

Det kan uppstå en viss fördröjning i början av uppspelade ljudfiler med bilddata eller ljudfiler från en USB-lagringsenhet som har många mapphierarkier.

Skiva

Hierarki för spelbara mappar: upp till åtta nivåer (en praktisk hierarki är mindre än två nivåer).

Spelbara mappar: upp till 99

Spelbara filer: upp till 999

Filsystem: ISO 9660 Level 1 och 2, Romeo, Joliet

Multi-session-uppspelning: Kompatibel

Dataöverföring via paketskrivning: Ej kompatibel

Komprimerade ljudfiler spelas upp med en kort paus mellan låtarna, oavsett hur långa de tomma avsnitten mellan låtarna i den ursprungliga inspelningen är.

USB-lagringsenhet

Hierarki för spelbara mappar: upp till åtta nivåer (en praktisk hierarki är mindre än två nivåer).

Spelbara mappar: upp till 500

Spelbara filer: upp till 15 000

Uppspelning av upphovsrättsskyddade filer: Ej kompatibel

Partitionerade USB-lagringsenheter: endast den första partitionen kan spelas upp.

Det kan uppstå en viss fördröjning när du börjar spela upp ljudfiler från en USB-lagringsenhet som har många mapphierarkier.

VAR FÖRSIKTIG!

- Pioneer kan inte garantera kompatibilitet med alla USB-masslagringsenheter och tar inte på sig något ansvar för någon dataförlust på mediaspelare, smart phones, eller andra enheter under användning av denna produkt.
- Lämna inte skivor eller en USB-lagringsenhet på platser där höga temperaturer kan förekomma. 

iPod-kompatibilitet

Denna enhet stödjer endast följande iPod-modeller. Nedan visas de programversioner för iPod som stöds. Äldre programversioner kanske inte stöds.

Gjord för

- iPod touch 4:e generationen (programversion 5.1.1)
- iPod touch 3:e generationen (programversion 5.1.1)

Ytterligare information

- iPod touch 2:a generationen (programversion 4.2.1)
- iPod touch 1:a generationen (programversion 3.1.3)
- iPod classic 160GB (programversion 2.0.4)
- iPod classic 120GB (programversion 2.0.1)
- iPod classic (programversion 1.1.2)
- iPod med video (programversion 1.3.0)
- iPod nano 6:e generationen (programversion 1.2)
- iPod nano 5:e generationen (programversion 1.0.2)
- iPod nano 4:e generationen (programversion 1.0.4)
- iPod nano 3:e generationen (programversion 1.1.3)
- iPod nano 2:a generationen (programversion 1.1.3)
- iPod nano 1:a generationen (programversion 1.3.1)
- iPhone 4S (programversion 5.1.1)
- iPhone 4 (programversion 5.1.1)
- iPhone 3GS (programversion 5.1.1)
- iPhone 3G (programversion 4.2.1)
- iPhone (programversion 3.1.2)

Beroende på iPod:ens generation eller version kanske vissa funktioner inte finns tillgängliga.

Funktionerna kan variera beroende på vilken programversion för iPod som används.

Vid anslutning av en iPod måste du använda en kabel med en iPod-dockningskontakt i ena ändan och en USB-kontakt i andra ändan (iPod Dock Connector to USB).

Du kan även använda gränssnittskabeln CD-IU51 från Pioneer. Kontakta återförsäljaren för mer information.

Läs bruksanvisningen som medföljde iPod:en för mer information om kompatibilitet vad gäller filer/format.

Ljubbok, poddsändning: Kompatibla

! VAR FÖRSIKTIG!

Pioneer fransäger sig allt ansvar vad gäller data som förlorats på iPod:en, även om dessa data förlorades under användningen av denna enhet.

Ljudfilernas ordning

Användaren kan inte själv tilldela mappnummer och ange uppspelningsordningen med denna enhet.

Exempel på en hierarki

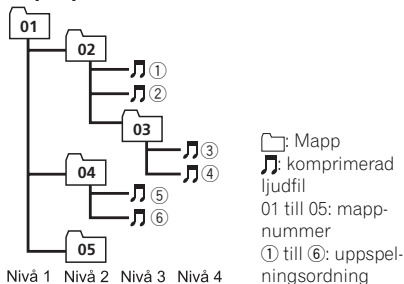

Skiva

Mapparnas ordning för uppspelning eller annan användning kan ändras beroende på kodnings- eller skrivprogrammet.

USB-lagringsenhet

Uppspelningsordningen är densamma som inspelningsordningen på USB-lagringsenheten.

Följande metod rekommenderas för att fastställa en uppspelningsordning.

- 1 Skapa filnamn som inleds med nummer som anger uppspelningsordningen (t.ex. 001xxx.mp3 och 099yyy.mp3).
- 2 Placera dessa filer i en mapp.
- 3 Spara mappen med filerna på USB-lagringsenheten.

Beroende på systemmiljön kan det dock hända att uppspelningsordningen inte kan anges.

För bärbara ljudspelare med USB-uttag är uppspelningsordningen olika, och beror på vilken spelare som används.

Ytterligare information

Lista över ryska tecken

D: C	D: C	D: C	D: C	D: C
А: А	Б: Б	В: В	Г: Г	Д: Д
Е: Е, Ё	Ж: Ж	З: З	И: И, Ё	К: К
Л: Л	М: М	Н: Н	О: О	П: П
Р: Р	С: С	Т: Т	У: У	Ф: Ф
Х: Х	Ц: Ц	Ч: Ч	Ш: Ш, Щ	Ъ: Ъ
Ы: Ы	Ь: Ь	Э: Э	Ю: Ю	Я: Я

D: Skärmvisning **C:** Tecken



Bluetooth-profiler

För att kunna använda trådlös Bluetooth-teknik måste enheterna kunna tolka vissa profiler. Denna enhet är kompatibel med följande profiler.

- GAP (Generic Access Profile)
- OPP (Object Push Profile)
- HFP (Hands Free Profile) 1.5
- HSP (Head Set Profile)
- PBAP (Phone Book Access Profile)
- A2DP (Advanced Audio Distribution Profile)
- AVRCP (Audio/Video Remote Control Profile) 1.3

Upphovsrätt och varumärken

Bluetooth

Märket *Bluetooth*[®] och Bluetooth-logotyperna är registrerade varumärken som tillhör Bluetooth SIG, Inc. och PIONEER CORPORATION använder dessa märken och logotyper på licens. Övriga varumärken och varunamn tillhör sina respektive ägare.

iTunes

Apple och iTunes är varumärken som tillhör Apple Inc. registrerade i USA och andra länder.

MP3

Vid leverans av denna produkt medföljer endast en licens för privat, icke-kommersiellt bruk, som inte berättigar till användning av denna produkt för någon som helst kommersiell (d.v.s. inkomstbringande) reelltidsutskickning (markbunden, via satellit eller kabel och/eller någon annan media), sändning/streaming via internet, intranät och/eller andra nätverk eller andra elektroniska distributionssystem, t.ex. system för avgiftsbelagt ljudmaterial eller audio-on-demand-program. En separat licens erfordras för sådant bruk. För mer information, gå till: <http://www.mp3licensing.com>.

WMA

Windows Media är ett registrerat varumärke eller varumärke som tillhör Microsoft Corporation i USA och/eller andra länder. Den här produkten innehåller teknik som ägs av Microsoft Corporation och som inte får användas eller distribueras utan licens från Microsoft Licensing, Inc.

iPod & iPhone

iPhone, iPod, iPod classic, iPod nano, och iPod touch är varumärken som tillhör Apple Inc. och som är registrerade i USA och andra länder.

"Made for iPod" och "Made for iPhone" betyder att ett elektroniskt tillbehör har specialtillverkats för att anslutas till en iPod respektive iPhone och har certifierats av konstruktören för att uppfylla Apples kvalitetsstandarder. Apple ansvarar inte för funktionen på denna apparat eller att den uppfyller tillämpliga säkerhets- och regleringsstandarder. Observera att användning av detta tillbehör med iPod eller iPhone kan påverka den trådlösa prestandan.

MIXTRAX

MIXTRAX är ett varumärke som tillhör PIONEER CORPORATION.

Ytterligare information

Tekniska data

Allmänt

Strömälla	14,4 V DC (10,8 V till 15,1 V tillåtet)
Jordningssystem	Negativ typ
Maximal strömförbrukning	10,0 A
Mått (B × H × D):	
DIN	
Chassi	178 mm × 100 mm × 157 mm
Front	188 mm × 118 mm × 25 mm
D	
Chassi	178 mm × 100 mm × 165 mm
Front	170 mm × 96 mm × 17 mm
Vikt	1,2 kg

Ljud

Max uteffekt	50 W × 4 70 W × 1/2 Ω (för subwoofer)
Kontinuerlig uteffekt	22 W × 4 (50 Hz till 15 000 Hz, 5 % övertonsdistorsion (THD), 4 Ω belastning, båda kanalerna används)
Belastningsimpedans	4 Ω (4 Ω till 8 Ω tillåtet)
Maximal utnivå för förstärkarutgång	2,0 V
Ljudstyrkekontur	+10 dB (100 Hz), +6,5 dB (10 kHz) (volym: -30 dB)
Equalizer (5-bands grafisk equalizer):	
Frekvens	80 Hz/250 Hz/800 Hz/2,5 kHz/8 kHz
Equalizerområde	±12 dB (2 dB step)
Subwoofer (mono):	
Frekvens	50 Hz/63 Hz/80 Hz/100 Hz/125 Hz/160 Hz/200 Hz
Branthet	-6 dB/okt, -12 dB/okt
Förstärkning	+6 dB till -24 dB
Fas	Normal/Omvänd

CD-spelare

System	Ljudsystem för CD-skivor
Uppspelningsbara skivor	CD-skivor (Compact disc)
Signal/brusförhållande	94 dB (1 kHz) (IEC-A-nätverk)
Antal kanaler	2 (stereo)
Avkodningsformat för MP3	MPEG-1 & 2 Audio Layer 3

Avkodningsformat för WMA

.....	Ver. 7, 7.1, 8, 9, 10, 11, 12 (2-kanalsljud) (Windows Media Player)
WAV-signalformat	Linjär PCM & MS ADPCM (icke-komprimerat)

USB

Specifikation för USB-standard	USB 2.0 full hastighet
Maximal strömtillförsel	1 A
USB-klass	MSC (Mass Storage Class)
Filsystem	FAT12, FAT16, FAT32
Avkodningsformat för MP3	MPEG-1 & 2 Audio Layer 3
Avkodningsformat för WMA	Ver. 7, 7.1, 8, 9, 10, 11, 12 (2-kanalsljud) (Windows Media Player)
WAV-signalformat	Linjär PCM & MS ADPCM (icke-komprimerat)

FM-tuner

Frekvensområde	87,5 MHz till 108,0 MHz
Användbar känslighet	9 dBf (0,8 μV/75 Ω mono, signal/brusförhållande: 30 dB)
Signal/brusförhållande	72 dB (IEC-A-nätverk)

MV-tuner

Frekvensområde	531 kHz till 1 602 kHz
Användbar känslighet	25 μV (signal/brusförhållande: 20 dB)
Signal/brusförhållande	62 dB (IEC-A-nätverk)

LV-tuner

Frekvensområde	153 kHz till 281 kHz
Användbar känslighet	28 μV (signal/brusförhållande: 20 dB)
Signal/brusförhållande	62 dB (IEC-A-nätverk)

Bluetooth

Version	Bluetooth 3.0-certifierad
Uteffekt	+4 dBm Maximalt (Effektclass 2)

Anmärkning

Tekniska data och utförande kan ändras utan föregående meddelande.

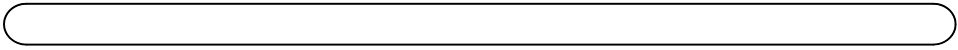

<http://www.pioneer.eu>

Glöm inte att registrera produkten på www.pioneer.se (eller www.pioneer.eu)

PIONEER CORPORATION

1-1, Shin-ogura, Saiwai-ku, Kawasaki-shi,
Kanagawa 212-0031, JAPAN

PIONEER EUROPE NV

Haven 1087, Keetberglaan 1, B-9120 Melsele, Belgium/Belgique
TEL: (0) 3/570.05.11

PIONEER ELECTRONICS (USA) INC.

P.O. Box 1540, Long Beach, California 90801-1540, U.S.A.
TEL: (800) 421-1404

PIONEER ELECTRONICS OF CANADA, INC.

340 Ferrier Street, Unit 2, Markham, Ontario L3R 2Z5, Canada
TEL: 1-877-283-5901
TEL: 905-479-4411

PIONEER ELECTRONICS ASIACENTRE PTE. LTD.

253 Alexandra Road, #04-01, Singapore 159936
TEL: 65-6472-7555

PIONEER ELECTRONICS AUSTRALIA PTY. LTD.

5 Arco Lane, Heatherton, Victoria, 3202 Australia
TEL: (03) 9586-6300

PIONEER ELECTRONICS DE MEXICO, S.A. de C.V.

Blvd.Manuel Avila Camacho 138 10 piso
Col.Lomas de Chapultepec, Mexico, D.F. 11000
TEL: 55-9178-4270

先鋒股份有限公司

台北市內湖區瑞光路407號8樓
電話：886-(0)2-2657-3588

先鋒電子（香港）有限公司

香港九龍長沙灣道909號5樓
電話：852-2848-6488

© 2012 PIONEER CORPORATION.
Kopiering förbjuden.