

Pioneer

Kullanım Kılavuzu

CD RDS ALICI

FH-X700BT

Made for



iPod



iPhone



Bluetooth®

Türkçe

Başlamadan önce

Bu PIONEER ürününü satın aldığınız için teşekkür ederiz.

Doğru kullanım için, lütfen bu ürünü kullanmadan önce kullanım kılavuzunu tamamen okuyun. Bu kılavuzdaki **UYARI** ve **DİKKAT** bölümlerini okumanız ve bu bölümlerde anlatılanlara uymanız özellikle önemlidir. *Lütfen kılavuzu referans amacıyla güvenli ve erişilebilir bir yerde muhafaza edin.*



Ürünü çöpe atmak isterseniz, genel ev çöpleri ile aynı yere atmayın. Elektronik ürünlerin çöpe atılması, geri kazanımı ve geri dönüşümü özel bir işlemdir ve düzenlemeler ışığında özel bir toplama sistemi ile yürütülür.

AB üyesi olan ülkelerdeki, İsviçre'deki ve Norveç'teki son kullanıcılar, kullanılmış elektronik ürünlerini ücretsiz olarak belirlenmiş toplama alanlarına veya satış merkezlerine (benzer bir yeni ürün satın almaları halinde) geri götürülebirlirler.

Yukarıda belirtilmeyen ülkelerdeki çöpe atma yöntemleri ile ilgili yerel yetkililere başvurun. Bu sayede, çöpe attığınız ürünün özel geri kazanım ve geri dönüşüm işlemlerine tabi tutulmasını sağlarken, çevre ve insan sağlığı üzerinde negatif etki oluşturma potansiyelini de engellemiş olursunuz.

Ünite hakkında

Bu ünite üzerindeki radyo frekansları Batı Avrupa, Asya, Orta Doğu, Afrika ve Okyanusya'da kullanım amaçlıdır. Diğer bölgelerde kullanım zayıf sinyal alımına sebep olabilir. RDS (radyo veri sistemi) işlevi sadece FM istasyonları için RDS sinyallerinin yayımlandığı alanlarda çalışır.

DİKKAT

Bu ürün, lazer ürünlerinin güvenliği, IEC 60825-1:2007 kapsamında sınıflandırılmış bir sınıf 1 lazer ürünüdür.

SINIF 1 LAZER ÜRÜNÜ

! DİKKAT

- Bu ünitenin sıvı ile temas etmesine izin vermemeyin. Elektrik çarptırabilir. Sıvı ile temas cihazın hasar görmesine, duman çıkartmasına ve aşırı ısınmasına da yol açabilir.
- Pioneer CarStereo-Pass sadece Almanya'da kullanılabilir.
- Ses seviyesini her zaman dışarıdaki sesleri duyabileceğiniz kadar açın.
- Rutubete maruz bırakmayın.
- Akü bağlantısı kesilirse veya akü deşarj olursa, ön ayarlı bellek silinecektir.

Not

İşlemler onaylanmadan önce menü iptal edilebilebilir işlev ayar işlemleri tamamlanır.

Kılavuz hakkında

- Aşağıdaki açıklamalarda, USB bellekler ve USB müzik çalarlar toplu olarak "USB depolama aygıtı" olarak adlandırılmıştır.
- Bu kılavuzda iPod ve iPhone, "iPod" olarak adlandırılacaktır.

Sorunla karşılaştığınızda yapılacaktır

Bu cihazın çalışması ile ilgili bir sorun oluşursa, lütfen satıcınızla veya en yakın PIONEER Servis İstasyonu ile iletişim kurun.

Cihazın çalıştırılması

Kafa ünitesi

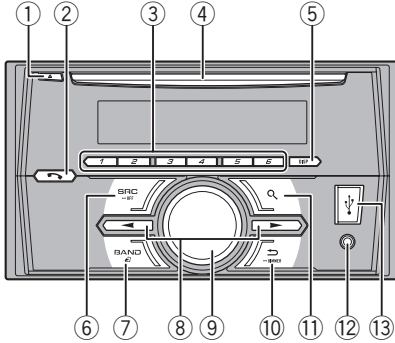

Bölüm	Bölüm
① ▲ (çıkart)	⑧ ◀▶
② 📞 (telefon)	⑨ MULTI-CONTROL (M.C.)
③ 1/▲ ila 6/▶	⑩ ↶ (geri)/DIMMER (karartıcı)
④ Disk yerleştirme yuvası	⑪ 🔍 (liste)
⑤ DISP	⑫ AUX giriş yuvası (3,5 mm stereo girişi)
⑥ SRC/OFF	⑬ USB portu
⑦ BAND/⏪ (iPod denetimi)	

⚠ DİKKAT

- Cihaza doğrudan bağlı herhangi bir aygıt cihazdan dışarı çıkarak tehlike oluşturabileceğinden, USB depolama aygıtını bağlamak için isteğe bağlı bir Pioneer USB kablo (CD-U50E) kullanın.
- Yetkisiz ürünleri kullanmayın. □

İsteğe bağlı uzaktan kumanda

Uzaktan kumanda CD-SR110 ayrı olarak satılır.

Ünite üzerindeki ile aynı numaralı uzaktan kumanda düğmeleri, düğme ismi ne olursa olsun karşılık gelen cihaz düğmesiyle aynı şekilde çalışır.

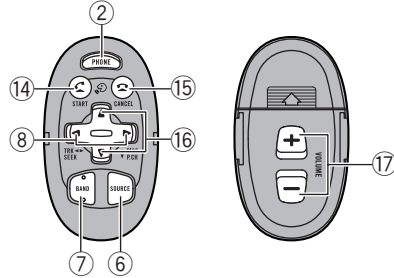





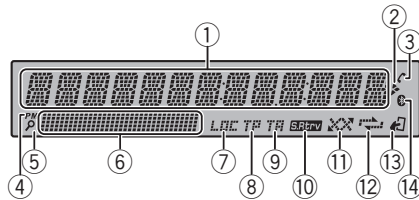



Bölüm	Çalışma şekli
⑭ 📞	Telefonu kullanılırken, telefon görüşmesine başlamak için basın.
⑮ 📞	Çağrıyı bitirmek, gelen çağrıyı reddetmek veya başka bir çağrıda iken bekleyen bir çağrıyı reddetmek için basın.
⑯ ▲/▼	Ön ayarlı istasyonları geri çağırmak için basın. Sonraki/önceki klasörü seçmek için basın.
⑰ VOLUME	Ses seviyesini arttırmak veya azaltmak için bu düğmelere basın.

Ekran göstergesi



Cihazın çalıştırılması

Gösterge	Durum
① Ana bilgi bölümü	<ul style="list-style-type: none"> • Radyo alıcısı: bant ve frekans • RDS: program servis adı, PTY bilgileri ve diğer hazır bilgiler • CD çalar, USB depolama aygıtı ve iPod: geçen yürütme süresi ve metin bilgileri
② 	Klasörün veya menünün alt kademeli mevcut ise belirir.
③  (otomatik cevaplama)	Otomatik cevaplama işlevinin ne zaman açık olduğunu gösterir.
④ PM	12H/24H altında 12H seçimi ve INFO DISPLAY altında CLOCK seçimi yapıldığında görünür.
⑤  (liste)	Liste işlevi kullanımda.
⑥ Alt bilgi bölümü	Alt bilgi görüntülenir.
⑦ LOC	Yerel istasyon arama ayarı açık.
⑧  (trafik programı tanımlaması)	Bir TP istasyonu ayarlı.
⑨ TA (trafik anonsları)	TA işlevi açık.
⑩ S.Rtrv (ses alıcısı)	Ses alıcısı işlevi açık.
⑪  (rasgele/karışık)	Rasgele çalma açık. iPod kaynağı seçili ve karışık veya tümü karışık işlevi açık.
⑫  (tekrar)	Parça veya klasör tekrarlama açık.
⑬  (iPod denetimi)	Cihazın iPod işlevi iPod'unuzdan çalıştırılır.
⑭  (Bluetooth göstergesi)	Bir Bluetooth cihaza bağlı. Hat beklemede.



Aşağıdaki menü seçeneklerini ayarlayabilirsiniz.

1 Cihazın montajından sonra, kontak anahtarını ON konumuna getirin. SET UP görüntülenir.

2 M.C. düğmesini çevirerek YES geçişini yapın.

▪ 30 saniye süreyle işlem yapmazsanız, ayar menüsü ekrana gelmez.

▪ Bu aşamada ayar yapmak istemezseniz, **NO**'ya geçmek için **M.C.** düğmesini çevirin.

Seçim yapmak için basın.

NO seçeneğini seçerseniz, ayar menüsünde ayar yapamazsınız.

3 Seçim yapmak için M.C. düğmesine basın.

4 Menüü ayarlamak için aşağıdaki prosedürleri gerçekleştirin.

Bir sonraki menü seçeneğine ilerlemek için, seçiminizi onaylamanız gerekir.

LANGUAGE (çoklu dil)

Bu cihaz İngilizce veya Rusça dilinde katıştırılmış bilgiler için dahi sıkıştırılmış bir dosyadan metin bilgilerini görüntüleyebilir.

- Yüklü dil ve seçili dil ayarı aynı değilse, metin bilgileri düzgün görüntülenmeyebilir.
- Bazı karakterler düzgün görüntülenmeyebilir.

① Tercih ettiğiniz ayarı seçmek için **M.C.** düğmesini çevirin.

ENG (İngilizce)—**PYC** (Rusça)

② Seçimi onaylamak için **M.C.** düğmesine basın.

CLOCK SET (saatin ayarlanması)

① Saati ayarlamak için **M.C.** düğmesini çevirin.

② Dakikayı seçmek için **M.C.** düğmesine basın.

③ Dakikayı ayarlamak için **M.C.** düğmesini çevirin.

④ Seçimi onaylamak için **M.C.** düğmesine basın.

Ayar menüsü

Montajdan sonra kontak anahtarını ON konumuna getirdiğinizde, ayar menüsü ekrana gelir.

Cihazın çalıştırılması

FM STEP (FM istasyonu ayarlama aralığı)

Arama ile ayarlama kullanılan FM istasyonu ayarlama aralığı normalde 50 kHz'dir. AF veya TA işlevi açıkken, ayarlama aralığı otomatik olarak 100 kHz olur. AF işlevi açıkken ayarlama aralığını 50 kHz olarak belirlemek daha iyi sonuç verebilir.

- Manüel ayarlama sırasında istasyon arama aralığı 50 kHz olarak kalır.
- 1 FM istasyonu ayarlama aralığını seçmek için **M.C.** düğmesini çevirin.
50 (50 kHz)—**100** (100 kHz)
- 2 Seçimi onaylamak için **M.C.** düğmesine basın.
QUIT görüntülenir.

5 Ayarlarınızı bitirmek için M.C. düğmesini çevirerek YES seçimini yapın.

- Ayarınızı tekrar değiştirmek isterseniz, **NO**'ya geçiş yapmak için **M.C.** düğmesini çevirin. Seçim yapmak için basın.

6 Seçim yapmak için M.C. düğmesine basın.

Notlar

- Sistem menüsünden menü seçeneklerini ayarlayabilirsiniz. Ayarlar ile ilgili daha fazla bilgi için, bkz. 19. sayfadaki *Sistem menüsü* konusuna.
- **SRC/OFF** düğmesine basarak ayar menüsünü iptal edebilirsiniz. ■

Temel işlemler

Cihazın açık konuma getirilmesi

- 1 Cihazı açmak için **SRC/OFF** düğmesine basın.

Cihazın kapalı konuma getirilmesi

- 1 Cihaz kapalı konuma gelinceye kadar **SRC/OFF** düğmesini basılı tutun.

Kaynak seçimi

- 1 Aşağıdaki seçenekler arasında dolaşmak için **SRC/OFF** düğmesine basın:
TUNER (radyo)—**CD** (CD çalar)—**USB** (USB)/**iPod** (iPod)—**AUX** (AUX)—**BT AUDIO** (Bluetooth ses)

Ses seviyesinin ayarlanması

- 1 Ses seviyesini ayarlamak için **M.C.** düğmesini çevirin.



DİKKAT

Güvenlik nedeniyle ön paneli çıkarırken aracınızı park edin.

Not

Bu cihazın mavi/beyaz kablosu aracın otomatik anten çıkartma terminaline bağlandığında, cihazın kaynağı açık konuma geldiğinde aracın anteni açılır (uzar). Anteni kapatmak için kaynağı kapalı konuma getirin. ■

Sık kullanılan menü işlemleri

Önceki ekrana dönme
Önceki listeye (bir seviye yukarı klasör) dönme
1 ➔ **DIMMER** düğmesine basın.

Normal ekrana dönme
Ana menüyü iptal etme
1 **BAND/** düğmesine basın.

Listeden normal ekrana dönme
1 **BAND/** düğmesine basın.



Radyo

Temel işlemler

Bir bant seçme

- 1 Tercih ettiğiniz bant (FM için **FM1**, **FM2**, **FM3** veya **MW/LW**) görününceye kadar **BAND/** tuşuna basın.

Ön ayarlı istasyonları değiştirme

- 1 ◀ veya ▶ düğmesine basın.
 - Bu işlevi kullanmak için **SEEK** altında **PCH** (ön ayarlı kanal) seçimini yapın. Ayarlar ile ilgili daha fazla bilgi edinmek için, bkz. 7. sayfadaki **SEEK** (sol/sağ tuş ayarı) konusuna.

Cihazın çalıştırılması

Manüel istasyon arama (adım adım)

1 ◀ veya ▶ düğmesine basın.

- Bu işlevi kullanmak için **SEEK** altında **MAN** (manüel istasyon arama) seçimini yapın. Ayarlar ile ilgili daha fazla bilgi edinmek için, bkz. bir sonraki sayfadaki **SEEK** (sol/sağ tuş ayarı) konusuna.

Arama

1 ◀ veya ▶ düğmesini basılı tutun ve ardından serbest bırakın.

Arama ile ayarlamayı ◀ veya ▶ düğmesine kısa bir süre basarak iptal edebilirsiniz.

◀ veya ▶ düğmesini basılı tutarken, istasyonları atlayabilirsiniz. Arama ile ayarlama, elinizi ◀ veya ▶ düğmesinden çektiğiniz anda başlar.

Not

Bu cihazın AF (alternatif frekans arama) işlevi kapalı veya açık konuma getirilebilir. Normal ayarlama işlemi için, AF işlevinin kapatılması gerekir (bkz. bir sonraki sayfadaki **AF** (alternatif frekans arama) konusuna).

Her bir bant için istasyonların saklanması ve geri çağırılması

Önayar düğmelerinin kullanımı

1 Belleğe saklamak istediğiniz bir istasyonu bulduğunuzda, ön ayar düğmelerinden birine (1/∧ ila 6/↔) basın ve ön ayar numarası yanıp sönmeyi bırakana kadar basılı tutun.

2 Arzu edilen istasyonu seçmek için ön ayar düğmelerinden (1/∧ ila 6/↔) birine basın.

Ekranı değiştirme

Arzu edilen metin bilgisinin seçilmesi

1 Aşağıdaki seçenekler arasında dolaşmak için

DISP düğmesine basın:

- FREQUENCY** (program servis adı veya frekans)
- BRDCST INFO** (program servis adı/PTY bilgileri)
- CLOCK** (kaynak adı ve saat)

Notlar

- Program servis adı **FREQUENCY** üzerinden edinilemiyorsa, onun yerine yayın frekansı görüntülenir. Program servis adı algılanırsa, program servis adı görüntülenecektir.
- BRDCST INFO** metin bilgileri otomatik olarak değişecektir.
- Banda bağlı olarak, metin bilgisi değiştirilebilir.
- Değiştirilebilen metin bilgisi öğeleri alana bağlıdır.

PTY işlevlerini kullanma

PTY (program türü) bilgilerini kullanan bir istasyonu ayarlayabilirsiniz.

RDS istasyonunun PTY bilgileriyle aranması

Aşağıdaki bölümde listelenenler gibi genel türlerdeki yayın programlarını arayabilirsiniz. Bkz. bu sayfa.

1 Q (liste) düğmesine basın.

2 Bir program türü seçmek için **M.C.** düğmesini çevirin.

NEWS/INFO—POPULAR—CLASSICS—OTHERS

3 Aramayı başlatmak için **M.C.** düğmesine basın. Cihaz o program türünde yayın yapan bir istasyonu arar. İstasyon bulunduğu anda, programın servis adı görüntülenir.

- Aramayı iptal etmek için, **M.C.** düğmesine tekrar basın.
- Bazı istasyonların programları, yayınlanan PTY ile belirtilenden farklı olabilir.
- Aradığınız program türünü yayınlayan bir istasyon bulunmazsa, yaklaşık iki saniye **NOT FOUND** iletisi görüntülenir ve radyo orijinal istasyona geri döner.

PTY listesi

NEWS/INFO (haberler ve bilgi)

NEWS (Haberler), **AFFAIRS** (Güncel olaylar), **INFO** (Bilgi), **SPORT** (Spor), **WEATHER** (Hava durumu), **FINANCE** (Finans)

POPULAR (popüler)

POP MUS (Popüler müzik), **ROCK MUS** (Rock müzik), **EASY MUS** (Dinlendirici müzik), **OTH MUS** (Diğer müzik), **JAZZ** (Caz), **COUNTRY** (Amerikan kovboy müziği), **NAT MUS** (Ulusal müzik), **OLDIES** (Eski hitler), **FOLK MUS** (Halk müziği)

Cihazın çalıştırılması

CLASSICS (klasikler)

L. CLASS (Hafif klasik), CLASSIC (Klasik)

OTHERS (diğerleri)

EDUCATE (Eğitim), DRAMA (Dram), CULTURE (Kültür), SCIENCE (Bilim), VARIED (Çeşitli), CHILDREN (Çocuk programları), SOCIAL (Sosyal olaylar), RELIGION (Din), PHONE IN (Telefon bağlantılı program), TOURING (Seyahat), LEISURE (Hobi), DOCUMENT (Belgeseller)

İşlev ayarları

1 Ana menüyü görüntülemek için M.C. düğmesine basın.

2 Menü seçeneğini değiştirmek için M.C. düğmesini çevirin ve FUNCTION seçimi için basın.

3 İşlevi seçmek için M.C. düğmesini çevirin.

Seçildiğinde, aşağıdaki işlevler ayarlanabilir.

- MW/LW bandı seçilirse, sadece **BSM**, **LOCAL** ve **SEEK** kullanılabilir.

BSM (en iyi istasyon belleği)

BSM (en iyi istasyon belleği) en güçlü altı istasyonu sinyal güçlerine göre sıralayarak otomatik olarak saklar.

- 1 BSM'yi açmak için **M.C.** düğmesine basın. İptal etmek için, tekrar **M.C.** düğmesine basın.

REGION (bölgesel)

AF kullanıldığında, bölgesel işlevi istasyon seçimini bölgesel yayın yapan istasyonlarla kısıtlar.

- 1 Bölgesel işlevini açmak veya kapatmak için **M.C.** düğmesine basın.

LOCAL (yerel istasyon arama ayarı)

Yerel istasyon arama ayarı, radyonuzu sadece alımı iyi sağlayacak derecede güçlü sinyallere sahip radyo istasyonlarına ayarlamınızı sağlar.

- 1 Tercih edilen ayarı seçmek için, **M.C.** düğmesine basın.

FM: **OFF—LV1—LV2—LV3—LV4**

MW/LW: **OFF—LV1—LV2**

En yüksek seviye ayarı sadece en güçlü istasyonların alınma izin verirken, daha düşük seviyeler daha zayıf olan istasyonların alınma da izin verir.

TA (trafik anonsu bekleme)

- 1 Trafik anonsu beklemeyi açmak veya kapatmak için **M.C.** düğmesine basın.

AF (alternatif frekans arama)

- 1 AF'yi açmak veya kapatmak için **M.C.** düğmesine basın.

NEWS (haber programına öncelik verme)

- 1 NEWS işlevini açmak veya kapatmak için **M.C.** düğmesine basın.

SEEK (sol/sağ tuş ayarı)

Cihazın sol ve sağ tuşlarına bir işlev atayabilirsiniz. Manuel olarak yukarı veya aşağı ayar yapmak için **MAN** (manüel istasyon arama) seçeneğini veya ön ayarlı kanallar arasında geçiş yapmak için **PCH** (ön ayarlı kanal) seçeneğini seçin.

- 1 **M.C.** düğmesine basarak **MAN** veya **PCH** seçeneğini seçin.

CD/CD-R/CD-RW ve USB depolama aygıtları

Temel işlemler

CD/CD-R/CD-RW yürütme

- 1 Diski etiketli yüzü yukarıya gelecek şekilde disk yükleme yuvasına yerleştirin.

CD/CD-R/CD-RW çıkartma

- 1 ▲ düğmesine basın.

USB depolama aygıtındaki şarkıların çalınması

- 1 USB bağlantı noktası kapağını açın.
- 2 Bir USB kablosu kullanarak USB depolama aygıtını takın. Yürütme işlemi otomatik olarak gerçekleştirilir.

USB saklama cihazında dosya yürütmenin durdurulması

- 1 Herhangi bir zamanda USB depolama aygıtının bağlantısını kesebilirsiniz. Cihaz yürütme işlemini durdurur.

Klasörün seçilmesi

- 1 1/▲ veya 2/▼ düğmesine basın.

Parça seçimi

- 1 ◀ veya ▶ düğmesine basın.

Hızlı ileri alma veya geri alma

[1] ◀ veya ▶ düğmesini basılı tutun.

- Sıkıştırılmış ses yürütülürken, hızlı ileri veya geri alma sırasında ses duyulmaz.

Ana klasöre geri dönme

[1] **BAND**/[4] tuşuna basın ve basılı tutun.

Sıkıştırılmış ses ve CD-DA arasında geçiş yapma

[1] **BAND**/[4] düğmesine basın.

Yürütme bellek aygıtları arasında geçiş yapma
Birden fazla Yiğın Depolama Aygıtı uyumlu bellek aygıtı ile USB depolama aygıtları üzerindeki yürütme bellek aygıtları arasında geçiş yapabilirsiniz.

[1] **BAND**/[4] düğmesine basın.

- En fazla 32 farklı bellek aygıtı arasında geçiş yapabilirsiniz.

Not

Kullanılmadıklarında USB depolama aygıtlarını cihazdan ayırın.

MIXTRAX düğmesini kullanan işlemler

MIXTRAX işlevini açık veya kapalı konuma getirme
Bu işlevi kaynak olarak **USB** seçildiğinde kullanılabilir.

[1] MIXTRAX işlevini açmak veya kapatmak için **3/MIX** düğmesine basın.

- MIXTRAX ile ilgili daha fazla bilgi edinmek için, bkz. 22. sayfadaki *MIXTRAX hakkında* konusuna.
- MIXTRAX işlevleri ile ilgili daha fazla ayrıntı için, bkz. 22. sayfadaki *MIXTRAX menüsü* konusuna.
- MIXTRAX kullanımda iken, ses alıcısı işlevi devre dışı bırakılır.

Ekranı değiştirme

Arzu edilen metin bilgisinin seçilmesi

[1] Aşağıdaki seçenekler arasında dolaşmak için

DISP düğmesine basın:

CD-DA

- **ELAPSED TIME** (parça numarası ve yürütme süresi)
- **CLOCK** (kaynak adı ve saat)
- **SPEANA** (spektrum analizcisi)

CD-TEXT

- **TRACK INFO** (parça başlığı/parça sanatçısı/disk başlığı)
- **ELAPSED TIME** (parça numarası ve yürütme süresi)
- **CLOCK** (kaynak adı ve saat)
- **SPEANA** (spektrum analizcisi)

MP3/WMA/WAV

- **TRACK INFO** (parça başlığı/sanatçı adı/ albüm başlığı)
- **FILE INFO** (dosya adı/klasör adı)
- **ELAPSED TIME** (parça numarası ve yürütme süresi)
- **CLOCK** (kaynak adı ve saat)
- **SPEANA** (spektrum analizcisi)

Notlar

- **TRACK INFO** ve **FILE INFO** metin bilgileri otomatik olarak değişecektir.
- Diske MP3 dosyaları yazmak için kullanılan iTunes sürümüne veya ortam dosya türlerine bağlı olarak, bir ses dosyası içinde saklanan uyumsuz metin yanlış görüntülenebilir.
- Değiştirilebilen metin bilgisi öğeleri ortama bağıldır.

Ad listesinden dosya/parça seçilmesi ve yürütülmesi

1 Dosya/parça adı listesi moduna geçmek için [1] düğmesine basın.

2 Tercih ettiğiniz dosya adını (veya klasör adını) seçmek için **M.C.** düğmesini kullanın.

Dosya veya klasör seçme

[1] **M.C.** düğmesini çevirin.

Yürütme

[1] Bir dosya veya parça seçildiğinde, **M.C.** düğmesine basın.

Cihazın çalıştırılması

Seçilen klasördeki dosya (veya klasör) listesini görme
 1 Bir klasör seçildiğinde, **M.C.** düğmesine basın.

Seçilen klasördeki bir şarkının çalınması
 1 Bir klasör seçildiğinde, **M.C.** düğmesine basın ve basılı tutun.

Özel düğmeler kullanan işlemler

Tekrar çalma aralığı seçme

1 Aşağıdaki seçenekler arasında dolaşmak için **6/** düğmesine basın:

CD/CD-R/CD-RW

- **ALL** – Tüm parçaları tekrarlar
- **ONE** – Geçerli parçayı tekrarlar
- **FLD** – Geçerli klasörü tekrarlar

USB depolama aygıtı

- **ALL** – Tüm dosyaları tekrarlar
- **ONE** – Geçerli dosyayı tekrarlar
- **FLD** – Geçerli klasörü tekrarlar

Parçaların rasgele sırada yürütülmesi

1 Rasgele çalma işlevini açmak veya kapatmak için **5/** düğmesine basın.

Rasgele çalma işlevi, parçaları seçilen tekrar çalma aralığında rasgele yürütür.

- Rasgele çalma sırasında şarkıları değiştirmek amacıyla sonraki parçaya geçmek için **▶** düğmesine basın. **◀** düğmesine basılması geçerli parçanın yürütülmesini şarkının başından yeniden başlatır.

Yürütme işleminin duraklatılması

1 Duraklatmak veya devam etmek için **4/PAUSE** düğmesine basın.

İşlev ayarları

1 Ana menüyü görüntülemek için M.C. düğmesine basın.

2 Menü seçeneğini değiştirmek için M.C. düğmesini çevirin ve FUNCTION seçimi için basın.

Seçildiğinde, aşağıdaki işlev ayarlanabilir.

- MITRAX açıldığında **S.RTRV** kullanılamaz.

S.RTRV (ses alıcısı)

Sıkıştırılmış sesi otomatik olarak zenginleştirir ve ses kalitesini artırır.

- 1 Tercih edilen ayarı seçmek için, **M.C.** düğmesine basın.
- 1—2—OFF** (kapalı)
- 1** düşük sıkıştırma oranları için ve **2** yüksek sıkıştırma oranları için etkindir.

iPod

Temel işlemler

iPod'daki şarkıların çalınması

- 1 USB bağlantı noktası kapağını açın.
- 2 USB kablusuna iPod Dock Konnektörü kullanarak bir iPod takın.
- Yürütme işlemi otomatik olarak gerçekleştirilir.

Şarkı (bölüm) seçme

- 1 ◀ veya ▶ düğmesine basın.

Albüm seçme

- 1 1/∧ veya 2/∨ düğmesine basın.

Hızlı ileri alma veya geri alma

- 1 ◀ veya ▶ düğmesini basılı tutun.

Notlar

- Denetim modu **CONTROL AUDIO** olarak ayarlandığında, iPod açık veya kapalı konuma getirilemez.
- iPod'u bu cihaza bağlamadan önce iPod'dan kulaklığı çıkarın.
- Kontak anahtarı kapatıldıktan yaklaşık iki dakika sonra, iPod kapalı konuma geçer.

MIXTRAX düğmesini kullanan işlemler

MIXTRAX işlevini açık veya kapalı konuma getirme

- 1 MIXTRAX işlevini açmak veya kapatmak için **3/MIX** düğmesine basın.
- MIXTRAX ile ilgili daha fazla bilgi edinmek için, bkz. 22. sayfadaki *MIXTRAX hakkında* konusuna.
 - MIXTRAX işlevleri ile ilgili daha fazla ayrıntı için, bkz. 22. sayfadaki *MIXTRAX menüsü* konusuna.

Ekranı değiştirme

Arzu edilen metin bilgisinin seçilmesi

1 Aşağıdaki seçenekler arasında dolaşmak için

DISP düğmesine basın:

CONTROL AUDIO/CONTROL iPod

- **TRACK INFO** (parça başlığı/sanatçı adı/ albüm başlığı)
- **ELAPSED TIME** (parça numarası ve yürütme süresi)
- **CLOCK** (kaynak adı ve saat)
- **SPEANA** (spektrum analizcisi)

CONTROL APP

- **CONTROL APP (APP MODE)** görüntülenir
- **CLOCK** (kaynak adı ve saat)
- **SPEANA** (spektrum analizcisi)

Not

TRACK INFO metin bilgileri otomatik olarak değiştirir.

Şarkı tarama

1 **Liste aramasının üst menüsüne geçiş yapmak için**  **düğmesine basın.**

2 **Bir kategori/şarkı seçmek için M.C. düğmesini kullanın.**

Şarkı veya kategori adının değiştirilmesi

1 **M.C.** düğmesini çevirin.

Çalma listeleri—sanatçılar—albümler—şarkılar—podcast'ler—türler—besteciler—sesli kitaplar

Yürütme

1 Bir şarkı seçildiğinde, **M.C.** düğmesine basın.

Seçilen kategorideki şarkı listesini görme

1 Bir kategori seçildiğinde, **M.C.** düğmesine basın.

Seçilen kategorideki bir şarkının çalınması

1 Bir kategori seçildiğinde, **M.C.** düğmesine basın ve basılı tutun.

Alfabeye göre liste arama

1 Seçilen kategori için bir liste görüntülediğinde, alfabetik arama moduna geçiş yapmak için  düğmesine basın.

- Ayrıca **M.C.** düğmesini iki kez çevirerek alfabetik arama moduna geçiş yapabilirsiniz.

2 Bir harf seçmek için **M.C.** düğmesini çevirin.

3 Alfabetik listeyi görüntülemek için **M.C.** düğmesine basın.

- Aramayı iptal etmek için, /DIMMER tuşuna basın.

Notlar

- PC uygulaması (MusicSphere) ile oluşturulan çalma listelerini çalabilirsiniz. Uygulama web sitemizden edinilebilir.
- PC uygulaması (MusicSphere) ile oluşturduğunuz çalma listeleri kısaltılmış şekilde görüntülenir.

Özel düğmeler kullanan işlemler

Tekrar çalma aralığı seçme

1 Aşağıdaki seçenekler arasında dolaşmak için

6/↔ düğmesine basın:

- **ONE** – Geçerli şarkıyı tekrarlar
- **ALL** – Seçilen listedeki tüm şarkıları tekrarlar
- Denetim modu **CONTROL iPod/CONTROL APP** olarak ayarlı olduğunda, tekrar çalma aralığı bağlı iPod için ayarlanan ile aynı olacaktır.

Rasgele çalma aralığı (karışık) seçme

1 Aşağıdaki seçenekler arasında dolaşmak için

5/⌘ düğmesine basın:

- **SNG** – Seçilen listedeki şarkıları rasgele sırayla çalar.
- **ALB** – Şarkıları rasgele seçilen bir albümden sıralarına göre çalar.
- **OFF** – Rasgele sırayla çalmaz.

Cihazın çalıştırılması

Tüm şarkıların rastgele sırada çalınması (tümü karışık)

- 1 Tümü karışık işlevini açık konuma getirmek için **5/XX** düğmesini basılı tutun.
 - Tümü karışık işlevini kapalı konuma getirmek için, karışıkta **OFF** seçimini yapın. Ayrıntılı bilgi almak için bkz. bir önceki sayfadaki *Rastgele çalma aralığı (karışık) seçme* konusuna.

Yürütme işleminin duraklatılması

- 1 Duraklatmak veya devam etmek için **4/PAUSE** düğmesine basın.

Dinlenmekte olan şarkıyla ilişkili şarkılar çalma

Şu listelerden şarkı çalabilirsiniz.

- Dinlenmekte olan sanatçının albüm listesi
- Dinlenmekte olan albümün şarkı listesi
- Dinlenmekte olan müzik türünün albüm listesi

1 Link yürütme moduna geçiş yapmak için  düğmesine basın ve basılı tutun.

2 Modu değiştirmek için M.C. düğmesini çevirin; seçmek için basın.

- **ARTIST** – Dinlenmekte olan sanatçının bir albümü yürütülür.
- **ALBUM** – Dinlenmekte olan albümden bir şarkı yürütülür.
- **GENRE** – Dinlenmekte olan türden bir albüm yürütülür.

Seçilen şarkı/albüm dinlenmekte olan şarkıdan sonra çalınacaktır.

Notlar

- Link arama dışındaki işlevleri (örn. hızlı ileri ve geri) çalıştırırsanız seçilen şarkı/albüm iptal edilebilir.
- Çalmak için seçilen şarkıya bağlı olarak, çalmakta olan şarkının sonu ve seçilen şarkı/albümün başlangıcı kesilebilir.

Cihazın iPod işlevinin, iPod'unuzdan çalıştırılması

Cihazın iPod işlevi bağlı bir iPod'dan çalıştırılabilir.

APP Moduna geçerseniz, iPod uygulamalarından gelen sesin aracınızın hoparlörlerinden çıkmasını sağlayabilirsiniz.

CONTROL iPod işlevi aşağıdaki iPod modelleriyle uyumlu değildir.

- iPod nano 1inci nesil
- iPod - video özellikli

CONTROL APP işlevi aşağıdaki iPod modelleriyle uyumludur.

- iPod touch 4üncü nesil
- iPod touch 3üncü nesil
- iPod touch 2inci nesil
- iPod touch 1inci nesil
- iPhone 4S
- iPhone 4
- iPhone 3GS
- iPhone 3G
- iPhone

● **Denetim moduna geçiş için BAND/⏮ düğmesine basın.**

- **CONTROL iPod** – Cihazın iPod işlevi bağlı olan iPod'dan çalıştırılabilir.
- **CONTROL APP** – Cihazın iPod işlevi bağlı olan iPod'dan çalıştırılabilir. Cihaz iPod uygulamalarınızdan gelen sesi yürütecektir.
- **CONTROL AUDIO** – Cihazın iPod işlevi bu cihazdan çalıştırılabilir.

Notlar

- Denetim modunu **CONTROL iPod/CONTROL APP** olarak değiştirmek şarkı yürütme duraklatır. Yürütme işlemini kaldığı yerden başlatmak için iPod'u çalıştırın.
- Denetim modu **CONTROL iPod/CONTROL APP** olarak ayarlansa bile aşağıdaki işlemlere yine de cihazdan erişilebilir.
 - Duraklatma
 - Hızlı ileri/geri alma
 - Şarkı (bölüm) seçme
- Ses seviyesi sadece bu cihazdan ayarlanabilir.

İşlev ayarları

1 Ana menüyü görüntülemek için M.C. düğmesine basın.

2 Menü seçeneğini değiştirmek için M.C. düğmesini çevirin ve FUNCTION seçimi için basın.

3 İşlevi seçmek için M.C. düğmesini çevirin.

Seçildiğinde, aşağıdaki işlevler ayarlanabilir.

- Denetim modunda **CONTROL iPod/CONTROL APP** seçildiğinde, **AUDIO BOOK** kullanılamaz. Ayrıntılı bilgi almak için bkz. bir önceki sayfadaki *Cihazın iPod işlevinin, iPod'unuzdan çalıştırılması* konusuna.

AUDIO BOOK (sesli kitap hızı)

- Ayar modunu görüntülemek için **M.C.** düğmesine basın.
- Tercih ettiğiniz ayarı seçmek için, **M.C.** düğmesini çevirin.
 - FASTER** – Normalden daha hızlı yürütme
 - NORMAL** – Normal hızda yürütme
 - SLOWER** – Normalden daha yavaş hızda yürütme

S.RTRV (ses alıcısı)

Sıkıştırılmış sesi otomatik olarak zenginleştirir ve ses kalitesini artırır.

- Tercih edilen ayarı seçmek için, **M.C.** düğmesine basın.

1—2—OFF (kapalı)

1 düşük sıkıştırma oranları için ve **2** yüksek sıkıştırma oranları için etkindir.



Bluetooth kablosuz teknolojinin kullanımı

Bluetooth telefonun kullanımı

📞 Önemli

- Bu cihaz Bluetooth kablosuz teknoloji aracıyla cep telefonunuza bağlanmaya hazır olduğundan, motoru çalıştırmadan cihazın kullanımı aracın aküsünü boşaltabilir.

- Çalışma şekilleri cep telefonunun türüne bağlı olarak farklılık gösterebilir.
- Monitörde numaraların çevrilmesi, telefon rehberinin kullanılması vb. gibi dikkat gerektiren gelişmiş işlemler sürüş sırasında yasaklanmıştır. Bu gelişmiş işlemleri kullanırken aracınızı güvenli bir yere park edin.
- Bu işlemi gerçekleştirirken, aracınızı güvenli bir yere park etmeyi ve el frenini çekmeyi unutmayın.

Hands-free telefon görüşmesi işlevinin ayarlanması

Handsfree telefon işlevini kullanmadan önce, cihazı cep telefonu ile birlikte kullanmak üzere ayarmanız gerekir.

- Bağlantı
Bluetooth telefon bağlantı menüsünü çalıştırın. Bkz. bir sonraki sayfadaki *Bağlantı menüsü işlemi* konusuna.
- İşlev ayarları
Bluetooth telefon işlevi menüsünü çalıştırın. Bkz. 15. sayfadaki *Telefon menüsü işlemi* konusuna.

Temel işlemler

- | |
|---|
| Telefon görüşmesi yapılması |
| <ol style="list-style-type: none">Bkz. 15. sayfadaki <i>Telefon menüsü işlemi</i> konusuna. |
| Gelen bir çağrıyı cevaplama |
| <ol style="list-style-type: none">Bir çağrı alındığında, 📞 düğmesine basın. |
| Çağrının sonlandırılması |
| <ol style="list-style-type: none">📞 düğmesine basın. |
| Gelen bir çağrıyı reddetme |
| <ol style="list-style-type: none">Bir çağrı alındığında, 📞 düğmesini basılı tutun. |
| Bekleyen bir çağrıyı cevaplama |
| <ol style="list-style-type: none">Bir çağrı alındığında, 📞 düğmesine basın. |
| Bekleyen arayanlar arasında seçim yapılması |
| <ol style="list-style-type: none">M.C. düğmesine basın. |
| Bekleyen çağrının iptal edilmesi |
| <ol style="list-style-type: none">📞 düğmesini basılı tutun. |

Cihazın çalıştırılması

Karşı tarafa ait dinleme sesinin ayarlanması
 Telefonda konuşurken ◀ veya ▶ düğmesine basın.

- Özel mod açıldığında bu işlev kullanılamaz.

Özel modun açılması veya kapatılması

Telefonda konuşurken **BAND/** düğmesine basın.

Notlar

- Cep telefonunda özel mod seçiliyse, handsfree görüşme yapılamaz.
- Ekranda tahmini çağrı süresi belirir (bu değer, gerçek çağrı süresinden biraz farklı olabilir).

Telefon numaralarını saklama ve geri çağırma

1 Bellekte saklamak istediğiniz bir telefon numarası bulduğunuzda, ilişkin ön ayar düğmesinde saklamak için ön ayar düğmelerinden birini (1/∧ ila 6/↔) basılı tutun.

Aşağıdaki işlevler telefon numaralarını bellekte saklamak için kullanılabilir. Ayrıntılı bilgi almak için bkz. 15. sayfadaki *Telefon menüsü işlemleri* konusuna.

- **MISSED** (cevapsız çağrı geçmişi)
- **DIALLED** (yapılan çağrı geçmişi)
- **RECEIVED** (alınan çağrı geçmişi)
- **PHONE BOOK** (telefon rehberi)

2 Arzu edilen telefon numarasını geri çağırmak için ön ayar düğmelerinden (1/∧ ila 6/↔) birine basın.

3 Çağrıyı başlatmak için, M.C. düğmesine basın.

Ekranı değiştirme

Arzu edilen metin bilgisinin seçilmesi
 Bir çağrı sırasında ekranı değiştirebilirsiniz.

Aşağıdaki seçenekler arasında dolaşmak için

DISP düğmesine basın:

- Çağrı zamanı
- Karşı tarafın adı
- Karşı tarafın numarası

Ses tanıma işlevinin kullanılması

Bu özellik kaynak **iPod** veya **BT AUDIO** olarak ayarlı vaziyette Bluetooth ile bağlı ses tanıma-ya sahip bir iPod üzerinde kullanılabilir.

● **Ses tanıma moduna geçiş yapmak için M.C. düğmesini basılı tutun.**

Bu cihazla kullanılabilen komutlar aşağıda listelenmiştir.

- Şarkı yürütme
- Telefon görüşmesi yapılması

Not

Ses tanıma özelliklerinin ayrıntıları için kullandığınız iPod'un kılavuzunu gözden geçirin.

Bağlantı menüsü işlemleri

🔄 Önemli

- Bu işlemi gerçekleştirirken, aracınızı güvenli bir yere park etmeyi ve el frenini çekmeyi unutmayın.
- Bir seferde birden fazla Bluetooth cihazı (örn. aynı anda bağlanan bir telefon ve ayrı bir müzik çalar) bağlanırsa bağlı aygıtlar düzgün çalışmayabilir.

1 Bağlantı menüsünü görüntülemek için bağlantı düğmesini basılı tutun.

- Bir çağrı sırasında bu adımı uygulayamazsınız.

2 İşlevi seçmek için M.C. düğmesini çevirin.

Seçildiğinde, aşağıdaki işlevler ayarlanabilir.

Cihazın çalıştırılması

DEVICELIST (aygıt listesinden bir aygıt bağlantısını kurma veya kaldırma)

- Aygıt listesinde herhangi bir aygıt seçilmediğinde bu işlev kullanılamaz.
- Ayar modunu görüntülemek için **M.C.** düğmesine basın.
 - Bağlantı kurmak/kaldırmak istediğiniz aygıtın adını seçmek için **M.C.** düğmesini çevirin.
 - Bluetooth aygıtı adresi ve aygıt adını değiştirmek için **M.C.** düğmesine basın ve basılı tutun.
 - Seçilen aygıtın bağlantısını kurmak/kaldırmak için **M.C.** düğmesine basın. Bağlantı kurulmuşsa, aygıt adında * gösterilir.

DEL DEVICE (aygıt listesinden bir aygıtı silme)

- Aygıt listesinde herhangi bir aygıt seçilmediğinde bu işlev kullanılamaz.
- Ayar modunu görüntülemek için **M.C.** düğmesine basın.
 - Silmek istediğiniz aygıtın adını seçmek için **M.C.** düğmesini çevirin.
 - Bluetooth aygıtı adresi ve aygıt adını değiştirmek için **M.C.** düğmesine basın ve basılı tutun.
 - M.C.** düğmesine basarak **DELETE YES** seçeneğini görüntüleyin.
 - Aygıt listesinden bir aygıt bilgisini silmek için **M.C.** düğmesine basın.
 - Bu işlev kullanılmıyken, motoru durdurmayın.

ADD DEVICE (yeni bir aygıt bağlama)

- M.C.** düğmesine basarak aramayı başlatın.
 - İptal etmek için, arama yaparken **M.C.** düğmesine basın.
 - Cihaz, kullanılabilir bir cep telefonu bulunmazsa, **NOT FOUND** görüntülenir.
- Aygıt listesinden bir aygıt adı seçmek için **M.C.** düğmesini çevirin.
 - İstenen aygıt görüntülenmezse, **RE-SEARCH** seçimini yapın.
 - Bluetooth aygıtı adresi ve aygıt adını değiştirmek için **M.C.** düğmesine basın ve basılı tutun.
- Seçilen aygıtı bağlamak için **M.C.** düğmesine basın.
 - Bağlantı işlemini tamamlamak için, aygıt adını (**Pioneer BT Unit**) kontrol edin ve aygıt üzerinde PIN kodunu girin.
 - Varsayılan PIN kodu, **0000** olarak ayarlanmıştır. Bu kodu değiştirebilirsiniz.
 - Cihazın ekranında 6 haneli bir sayı görüntülenir. Bağlantı kurulduktan sonra bu sayı kaybolur.
 - Bu cihazı kullanarak bağlantı işlemini tamamlayamıyorsanız, cihaza bağlanmak üzere aygıtı kullanın.
 - Daha önce üç cihaz eşleştirilmişse, **DEVICE-FULL** iletisi görüntülenir ve bu işlem gerçekleştirilemez. Bu durumda, önce eşleştirilmiş bir cihazı silin.

A. CONN (bir Bluetooth cihazına otomatik olarak bağlanma)

- Otomatik bağlantıyı açmak veya kapatmak için **M.C.** düğmesine basın.

VISIBLE (cihazın görünürlüğü ayarlama)

Bu cihazın diğer cihazlardan kullanılabilirliğini kontrol etmek için, bu cihazın Bluetooth görünürlüğü açılabilir.

- Bu cihazın görünürlüğü açmak veya kapatmak için **M.C.** düğmesine basın.

PIN CODE (PIN kodu girişi)

Cihazın çalıştırılması

Bluetooth kablosuz teknolojisi ile cihazınızı bu birime bağlamak için, bağlantıyı teyit etmek amacıyla cihazınızda PIN kodunu girmeniz gerekir. Varsayılan kod **0000** olarak ayarlanmıştır; ancak, bu işlevi kullanarak bu kodu değiştirebilirsiniz.

- 1 Ayar modunu görüntülemek için **M.C.** düğmesine basın.
- 2 Bir sayı seçmek için **M.C.** düğmesini çevirin.
- 3 İmleci bir sonraki konuma getirmek için **M.C.** düğmesine basın.
- 4 PIN kodunu girdikten sonra, **M.C.** düğmesine basın ve basılı tutun.
 - Giriş yapıldıktan sonra, **M.C.** düğmesine basarak PIN kodu giriş ekranına dönülür ve PIN kodu değiştirilebilir.

DEV. INFO (Bluetooth cihazı adres ekranı)

- 1 Ayar modunu görüntülemek için **M.C.** düğmesine basın.
- 2 Aygıt bilgisini görüntülemek için **M.C.** düğmesini çevirin.
Cihaz ismi—Bluetooth cihaz adresi

Telefon menüsü işlemi

Önemli

Bu işlemi gerçekleştirirken, aracınızı güvenli bir yere park etmeyi ve el frenini çekmeyi unutmayın.

1 Telefon menüsünü görüntülemek için, **M.C.** düğmesine basın.

- **PW SAVE** açıkken telefon menüsünü görüntüleyemezsiniz. Ayarlar ile ilgili daha fazla bilgi için, bkz. 19. sayfadaki **PW SAVE (güç tasarrufu)** konusuna.

2 İşlevi seçmek için **M.C.** düğmesini çevirin.

Seçildiğinde, aşağıdaki işlevler ayarlanabilir.

MISSED (cevapsız çağrı geçmişi)
DIALLED (yapılan çağrı geçmişi)
RECEIVED (alınan çağrı geçmişi)

- 1 Telefon numarası listesini görüntülemek için **M.C.** düğmesine basın.
- 2 Bir ad veya telefon numarası seçmek için **M.C.** düğmesini çevirin.
- 3 Çağrıyı başlatmak için, **M.C.** düğmesine basın.

PHONE BOOK (telefon rehberi)

- Telefon bu cihazla bağlandığında cep telefonunuzdaki telefon defteri otomatik olarak aktarılacaktır.
 - Cep telefonuna bağlı olarak telefon rehberi otomatik olarak aktarılamayabilir. Bu durumda, telefon rehberini aktarmak için cep telefonunuzu çalıştırın. Bu cihazın görünürlüğü açık olmalıdır. Bkz. bir önceki sayfadaki **VISIBLE (Cihazın görünürlüğü-nü ayarlama)** konusuna.
- 1 **SEARCH** (alfabetik liste)'yi görüntülemek için **M.C.** düğmesine basın.
 - 2 Aradığınız ismin ilk harfini seçmek için, **M.C.** düğmesini döndürün.
 - Arzu edilen karakter türünü seçmek için **M.C.** düğmesine basın ve basılı tutun.
TOP (alfabe)—**OAA** (Yunan alfabesi)—**BCE** (Kiril alfabesi)
 - 3 Kayıtlı bir isim listesini görüntülemek için **M.C.** düğmesine basın.
 - 4 Aradığınız ismi seçmek için **M.C.** düğmesini çevirin.
 - 5 Telefon numarası listesini görüntülemek için **M.C.** düğmesine basın.
 - 6 Aramak istediğiniz telefon numarasını seçmek için **M.C.** düğmesini çevirin.
 - 7 Çağrıyı başlatmak için, **M.C.** düğmesine basın.

PRESET 1-6 (hızlı arama numaraları)

- 1 Ayar modunu görüntülemek için **M.C.** düğmesine basın.
- 2 Arzu edilen ön ayar numarasını seçmek için **M.C.** düğmesini çevirin.
- 3 Çağrıyı başlatmak için, **M.C.** düğmesine basın.
 - Bir ön ayar telefon numarasını geri çağırmak için ön ayar numara düğmeleri **1/Λ** ile **6/⇐** de kullanılabilir.
Telefon numaralarını saklama ile ilgili daha fazla bilgi edinmek için, bkz. 13. sayfadaki **Telefon numaralarını saklama ve geri çağırma** konusuna.

PHONE FUNC (telefon işlevi)

Bu menüden **A. ANSR. R.TONE** ve **PB INVT** ayarını yapabilirsiniz. Ayrıntılar için bkz. bu sayfadaki **İşlev ve çalışma şekli** konusuna.

İşlev ve çalışma şekli

1 PHONE FUNC ekranını görüntüleyin.

Bkz. bu sayfadaki **PHONE FUNC (telefon işlevi)** konusuna.

2 İşlev menüsünü görüntülemek için M.C. düğmesine basın.

3 İşlevi seçmek için M.C. düğmesini çevirin.

Seçtiğinizde, aşağıdaki işlevler ayarlanabilir.

A. ANSR (otomatik cevaplama)

- 1 Otomatik cevaplamayı açmak veya kapatmak için **M.C.** düğmesine basın.

R.TONE (zil sesi seçimi)

- 1 Zil sesini açmak veya kapatmak için **M.C.** düğmesine basın.

PB INVT (telefon rehberi isim görünümü)

- 1 Telefon rehberindeki isimlerin sırasını değiştirmek için **M.C.** düğmesine basın.

Bluetooth Müzik Çalar

Önemli

- Cihaza bağlı olan Bluetooth müzik çalara bağlı olarak, kullanılabilir işlemler aşağıdaki iki seviye ile sınırlıdır:
 - A2DP profili (Gelişmiş Ses Dağıtım Profili): Sadece müzik çalarındaki şarkıları yürütebilirsiniz. Kaynak olarak **iPod** seçtiğinizde A2DP bağlantısını kullanamazsınız.
 - AVRCP profili (Ses/Video Uzaktan Kumanda Profili): Yürütme, duraklatma, şarkı seçme, vb. işlemleri gerçekleştirebilirsiniz.
- Piyasada birkaç tür Bluetooth müzik çalar bulunduğu için kullanılabilir işlemler oldukça farklı olacaktır. Müzik çalarınızı bu cihazla birlikte çalıştırırken, bu kılavuzunun yanısıra Bluetooth müzik çalarla birlikte verilen kullanım kılavuzuna da başvurun.
- Cep telefonunuzdan gelen sinyal parazite yol açabileceği için Bluetooth müzik çalarınızda şarkı dinlerken cep telefonu kullanmaktan kaçının.
- Bu cihaza Bluetooth kablosuz teknoloji ile bağlı cep telefonunda bir görüşme devam

ederken, cihaza bağlı Bluetooth müzik çalarınızın sesi kısılır.

- Bluetooth müzik çalar kullanımdayken, bir Bluetooth telefona otomatik olarak bağlanamazsınız.
- Bir şarkı dinlerken Bluetooth müzik çalarınızdan başka bir kaynağa geçiş yaparsanız bile yürütme işlemi devam eder.
- Bu cihaza bağlı olduğunuz Bluetooth müzik çalar türüne göre, bazı işlevler için işlem ve bilgi ekranı kullanılamayabilir.

Bluetooth ses için kurulum

Bluetooth ses işlevini kullanmadan önce, Bluetooth müzik çalarınızla kullanmak üzere cihazı ayarmanız gerekir. Bu işlemi gerçekleştirmek için, cihaz ile Bluetooth müzik çalarınız arasında Bluetooth kablosuz bağlantı oluşturmanız ve Bluetooth müzik çalarınızı bu cihazla eşleştirmeniz gerekir.

- 1 Bağlantı Bluetooth telefon bağlantı menüsünü çalıştırın. Bkz. 13. sayfadaki *Bağlantı menüsü işlemi* konusuna.

Temel işlemler

Hızlı ileri alma veya geri alma

- 1 ◀ veya ▶ düğmesini basılı tutun.

Parça seçimi

- 1 ◀ veya ▶ düğmesine basın.

Yürütmenin başlatılması

- 1 **BAND/** düğmesine basın.

Cihazın çalıştırılması

Ekranı değiştirme

Arzu edilen metin bilgisinin seçilmesi

1 Aşağıdaki seçenekler arasında dolaşmak için **DISP** düğmesine basın:

- **DEVICE INFO** (cihaz ismi)
- **TRACK INFO** (parça başlığı/sanatçı adı/ albüm başlığı)
- **ELAPSED TIME** (parça numarası ve yürütme süresi)
- **CLOCK** (kaynak adı ve saat)
- **SPEANA** (spektrum analizcisi)

Notlar

- **TRACK INFO** metin bilgileri otomatik olarak değişecektir.
- Cihaza bağlı olarak, metin bilgisi değiştirilebilir.

Özel düğmeler kullanan işlemler

Tekrar çalma aralığı seçme

- 1 Birinden veya tümünden bir tekrar çalma aralığı seçmek için **6**  düğmesine basın.
- Bağlanan Bluetooth müzik çaların türüne göre bu işlev kullanılamayabilir.
 - Tekrar çalma aralığı kullanılmakta olan Bluetooth müzik çalara göre değişiklik gösterir.

Parçaların rasgele sırada yürütülmesi

- 1 Rasgele çalma işlevini açmak veya kapatmak için **5**  düğmesine basın.
- Rasgele çalma aralığı kullanılmakta olan Bluetooth müzik çalara göre değişiklik gösterir.

Yürütme işleminin duraklatılması

- 1 Duraklatmak veya devam etmek için **4**/**PAUSE** düğmesine basın.

İşlev ayarları

- 1 **Ana menüyü görüntülemek için M.C. düğmesine basın.**
- 2 **Menü seçeneğini değiştirmek için M.C. düğmesini çevirin ve FUNCTION seçimi için basın.**
- 3 **İşlevi seçmek için M.C. düğmesini çevirin.**

Seçildiğinde, aşağıdaki işlevler ayarlanabilir.

PLAY (yürüt)

- 1 Yürütme işlemini başlatmak için, **M.C.** düğmesine basın.

STOP (durdur)

- 1 Yürütme işlemini durdurmak için **M.C.** düğmesine basın.

S.RTRV (ses alıcısı)

Sıkıştırılmış sesi otomatik olarak zenginleştirir ve ses kalitesini artırır.

- 1 Tercih edilen ayarı seçmek için, **M.C.** düğmesine basın.

1—2—OFF (kapalı)

1 düşük sıkıştırma oranları için ve **2** yüksek sıkıştırma oranları için etkindir.

Ses ayarları

1 **Ana menüyü görüntülemek için M.C. düğmesine basın.**

2 **Menü seçeneğini değiştirmek için M.C. düğmesini çevirin ve AUDIO seçimi için basın.**

3 **Ses işlevi seçmek için M.C. düğmesini çevirin.**

Seçildiğinde, aşağıdaki ses işlevleri ayarlanabilir.

- **SP-P/O MODE** seçeneğinde **SUB.W/SUB.W** seçildiğinde **FADER** kullanılamaz. Ayrıntılı bilgi almak için bkz. 23. sayfadaki **SP-P/O MODE** (*arka çıkış ve çıkış öncesi ayarı*) konusuna.
- **SP-P/O MODE** seçeneğinde **REAR/REAR** seçildiğinde **SUB.W, SUB.W CTRL** ve **HPF SETTING** kullanılamaz. Ayrıntılı bilgi almak için bkz. 23. sayfadaki **SP-P/O MODE** (*arka çıkış ve çıkış öncesi ayarı*) konusuna.
- **OFF** seçeneğinde **SUB.W** seçildiğinde **SUB.W CTRL** ve **HPF SETTING** kullanılamaz. Ayrıntılı bilgi almak için bkz. bir sonraki sayfadaki **SUB.W** (*subwoofer açma/kapatma ayarı*) konusuna.

Cihazın çalıştırılması

FADER (fader ayarı)

- 1 Ayar modunu görüntülemek için **M.C.** düğmesine basın.
- 2 Ön/arka hoparlör balansını ayarlamak için **M.C.** düğmesini çevirin.

BALANCE (balans ayarı)

- 1 Ayar modunu görüntülemek için **M.C.** düğmesine basın.
- 2 Sol/sağ hoparlör balansını ayarlamak için **M.C.** düğmesini çevirin.

EQ SETTING (ekolayzır çağırma)

- 1 Ayar modunu görüntülemek için **M.C.** düğmesine basın.
- 2 Ekolayzırı seçmek için **M.C.** düğmesini çevirin.
POWERFUL—NATURAL—VOCAL—CUSTOM1—CUSTOM2—FLAT—SUPER BASS
CUSTOM1 veya **CUSTOM2** seçildiğinde ekolayzır bandı ve ekolayzır seviyesi özelleştirilebilir.
CUSTOM1 veya **CUSTOM2** seçildiğinde, aşağıda özetlenen prosedürleri tamamlayın. Başka seçeneklerin seçilmesi halinde ise önceki ekrana dönmek için **M.C.** düğmesine basın.
 - **CUSTOM1** her kaynak için ayrı olarak ayarlanabilir. Ancak, otomatik olarak **USB** ve **iPod** türüyle aynı ayara getirilir.
 - **CUSTOM2** tüm kaynaklar için ortak olarak kullanılan paylaşılan bir ayardır.
- 3 Ayar modunu görüntülemek için **M.C.** düğmesine basın.
- 4 Aşağıdaki seçenekler arasında dolaşmak için **M.C.** düğmesine basın:
Ekolayzır bandı—Ekolayzır seviyesi
- 5 Tercih ettiğiniz ayarı seçmek için **M.C.** düğmesini çevirin.
Ekolayzır bandı: **80HZ—250HZ—800HZ—2.5KHZ—8KHZ**
Ekolayzır seviyesi: **+6** ile **-6**

LOUDNESS (yüksek ses)

Yüksek ses işlevi kısık seste, düşük frekans ve yüksek frekans düzeylerindeki yetersizlikleri dengeler.

- 1 Tercih edilen ayarı seçmek için, **M.C.** düğmesine basın.
OFF (kapalı)—**LOW** (düşük)—**MID** (orta)—**HI** (yüksek)

SUB.W (subwoofer açma/kapatma ayarı)

Cihazın, açılıp kapatılabilen bir subwoofer çıkışı vardır.

- 1 Tercih edilen ayarı seçmek için, **M.C.** düğmesine basın.
NOR (normal faz)—**REV** (geri faz)—**OFF** (subwoofer kapalı)

SUB.W CTRL (subwoofer ayarı)

Subwoofer'dan, sadece seçilen aralığın altındaki frekanslar çıkış yapar.

- 1 Ayar modunu görüntülemek için **M.C.** düğmesine basın.
- 2 Aşağıdaki seçenekler arasında dolaşmak için **M.C.** düğmesine basın:
Kesme frekansı—Çıkış seviyesi—Eğim seviyesi
Ayarlanabilen değerler yanıp sönecektir.
- 3 Tercih ettiğiniz ayarı seçmek için **M.C.** düğmesini çevirin.
Kesme frekansı: **50HZ—63HZ—80HZ—100HZ—125HZ—160HZ—200HZ**
Çıkış seviyesi: **-24** ile **+6**
Eğim seviyesi: **-6—-12**

BASS BOOST (bas artırma)

- 1 Ayar modunu görüntülemek için **M.C.** düğmesine basın.
- 2 Tercih ettiğiniz seviyeyi seçmek için **M.C.** düğmesini çevirin.
Seviye artarken veya azalırken **0** ile **+6** arasındaki değerler görüntülenir.

HPF SETTING (yüksek geçiş filtresi ayarı)

Subwoofer çıkış frekans aralığından düşük seviyeli sesleri ön veya arka hoparlörlerden duymak istemezseniz, HPF (yüksek geçiş filtresi) işlevini açık konuma getirin. Sadece seçilen frekans aralığındaki frekanslardan daha yüksek frekanslar ön veya arka hoparlörlerden duyulur.

- 1 Ayar modunu görüntülemek için **M.C.** düğmesine basın.
- 2 Aşağıdaki seçenekler arasında dolaşmak için **M.C.** düğmesine basın:
Kesme frekansı—Eğim seviyesi
- 3 Tercih ettiğiniz ayarı seçmek için **M.C.** düğmesini çevirin.
Kesme frekansı: **OFF—50HZ—63HZ—80HZ—100HZ—125HZ—160HZ—200HZ**
Eğim seviyesi: **-6—-12**

Cihazın çalıştırılması

SLA (kaynak seviyesi ayarı)

SLA (Kaynak seviyesi ayarı) kaynaklar arasında geçiş yaparken ses seviyesinde oluşan ani değişiklikleri önlemek için her kaynağın ses düzeyini ayarlamayı sağlar.

- Ayarlar değişmeden kalan FM ses seviyesine göre yapılır.
- MW/LW ses seviyesi de bu işlev ile ayarlanabilir.
- Kaynak olarak FM seçilirse, **SLA**'ya geçemezsiniz.
- Otomatik olarak **USB** ve **iPod** tümüyle aynı ayara getirilir.

- 1 Ayar modunu görüntülemek için **M.C.** düğmesine basın.
- 2 Kaynak ses seviyesini ayarlamak için **M.C.** düğmesini çevirin.
Ayar aralığı: **+4** ila **-4**



Sistem menüsü

Önemli

Aracınızın aküsü bağlı olmadığı zaman **PW SAVE** (güç tasarrufu) iptal edilir ve akü yeniden takıldığında güç tasarrufu tekrar açılmalıdır. Aracınızın kontak anahtarında ACC (aksesuar konumu) yoksa, bağlantı yöntemine bağlı olarak **PW SAVE** (güç tasarrufu) kapalıyken cihazın aküden güç çekme ihtimali vardır.

1 Ana menüyü görüntülemek için M.C. düğmesine basın.

2 Menü seçeneğini değiştirmek için M.C. düğmesini çevirin ve SYSTEM seçimi için basın.

3 Sistem menüsü işlevini seçmek için M.C. düğmesini çevirin.

Seçildiğinde, aşağıdaki sistem menüsü işlevleri ayarlanabilir.

LANGUAGE (çoklu dil)

Bu cihaz İngilizce veya Rusça dilinde katıştırılmış bilgiler için dahi sıkıştırılmış bir dosyadan metin bilgilerini görüntüleyebilir.

- Yüklü dil ve seçili dil ayarı aynı değilse, metin bilgileri düzgün görüntülenmeyebilir.
- Bazı karakterler düzgün görüntülenmeyebilir.

- 1 Tercih ettiğiniz ayarı seçmek için **M.C.** düğmesini çevirin.

ENG (İngilizce)—**РУС** (Rusça)

CLOCK SET (saatin ayarlanması)

- 1 Ayar modunu görüntülemek için **M.C.** düğmesine basın.
- 2 Saatin ayarlamak istediğiniz bölümünü seçmek için **M.C.** düğmesine basın.
Saat—Dakika
- 3 Saati ayarlamak için **M.C.** düğmesini çevirin.

12H/24H (saat gösterimi)

- 1 Tercih edilen ayarı seçmek için, **M.C.** düğmesine basın.
12H (12 saat gösterimi)—**24H** (24 saat gösterimi)

INFO DISPLAY (alt bilgi)

Alt bilgi bölümünde görüntülenen metin bilgilerinin türü değiştirilebilir.

- 1 Ayar modunu görüntülemek için **M.C.** düğmesine basın.
- 2 Tercih ettiğiniz ayarı seçmek için **M.C.** düğmesini çevirin.

SPEANA—LEVEL METER—SOURCE—CLOCK—OFF

- Kaynak **TUNER** olarak ayarlandığında sinyal çubuğu göstergesi **SPEANA** veya **LEVEL METER** görüntülemesi yapar.

AUTO PI (otomatik PI arama)

Cihaz ön ayarlı istasyonların bellekten geri çağırılması sırasında bile aynı programlamaya sahip farklı bir istasyonu otomatik olarak arayabilir.

- 1 Otomatik PI Arama işlevini açmak veya kapatmak için, **M.C.** düğmesine basın.

AUX (yardımcı giriş)

Bu cihaza bağlı bir yardımcı cihaz kullanırken bu ayarı etkinleştirin.

- 1 **M.C.** düğmesine basarak **AUX** açık veya kapalı konuma getirilir.

BT AUDIO (Bluetooth ses etkinleştirme)

Bluetooth müzik çaları kullanmak için, **BT AUDIO** kaynağını etkinleştirmelisiniz.

- 1 **BT AUDIO** kaynağını açmak veya kapatmak için **M.C.** düğmesine basın.

PW SAVE (güç tasarrufu)

Bu işlevin açık konuma getirilmesi akü güç tüketimini azaltmanızı sağlar.

- Bu işlev açıkken, kaynağın açılması çalışmasına izin verilen tek işlemdir.
- 1 Güç tasarrufunu açmak veya kapatmak için **M.C.** düğmesine basın.

Cihazın çalıştırılması

BT MEM CLEAR (bu cihazda saklanan Bluetooth cihaz verilerini temizleme)

Bu cihazda saklanan Bluetooth aygıt verileri temizlenebilir. Kişisel bilgilerin korunması açısından bu cihazı başkalarına devretmeden önce bu verileri temizlemenizi öneririz. Bu tür durumlarda bu cihaz üzerinde bulunan aşağıdaki türde veriler temizlenmektedir.

- Aygıt listesi
- PIN kodu
- Çağrı geçmişi
- Telefon rehberi
- Hızlı arama numaraları

1 Onay ekranını göstermek için **M.C.** düğmesine basın.

YES iletisi görüntülenir. Belleği silme işlemi şimdi beklemektedir.

Bu cihazda saklanan Bluetooth aygıt verilerini temizlemek istemiyorsanız, **M.C.** düğmesini çevirerek **CANCEL** seçeneğini görüntüleyin ve seçmek için tekrar düğmeye basın.

2 Belleği silmek için, **M.C.** düğmesine basın.

CLEARED görüntülenir ve Bluetooth aygıt verileri temizlenir.

- Bu işlem kullanılmıyken, motoru durdurmayın.

BT VERSION (Bluetooth sürüm ekranı)

Bu cihazın ve Bluetooth modülünün sistem sürümlerini görüntüleyebilirsiniz.

1 Bilgiyi görüntülemek için **M.C.** düğmesine basın.



Tuş renginin seçilmesi

Bu cihazın tuşlarının rengini tercihinize göre seçebilirsiniz.

1 Ana menüyü görüntülemek için M.C. düğmesine basın.

2 M.C. düğmesini çevirerek ILLUMI seçeneğini görüntüleyin ve basarak seçim yapın.

3 M.C. düğmesini çevirerek KEY COLOUR seçeneğini görüntüleyin ve basarak seçim yapın.

4 Işık rengini seçmek için, M.C. düğmesini çevirin.

Aşağıdaki listede bulunan seçeneklerden birini seçebilirsiniz:

- Önyarlı renkler (**WHITE** ile **ROSE** arasında yer alan)
- **SCAN** (tüm renkler arasında dolaşır)
- Renk kümeleri (**WARM, AMBIENT, CALM**)
- **CUSTOM** (özelleştirilmiş ışık rengi)

Notlar

- **SCAN** seçildiğinde, sistem otomatik olarak önyarlı renkler arasında dolaşır.
- **WARM** seçildiğinde, sistem otomatik olarak sıcak renkler arasında dolaşır.
- **AMBIENT** seçildiğinde, sistem otomatik olarak ortam renkleri arasında dolaşır.
- **CALM** seçildiğinde, sistem otomatik olarak dingin renkler arasında dolaşır.
- **CUSTOM** seçildiğinde, kaydedilen özelleştirilmiş renk seçilir.

Ekran renginin seçilmesi

Bu cihazın ekranının rengini tercihinize göre seçebilirsiniz.

1 Ana menüyü görüntülemek için M.C. düğmesine basın.

2 M.C. düğmesini çevirerek ILLUMI seçeneğini görüntüleyin ve basarak seçim yapın.

3 M.C. düğmesini çevirerek DISP COLOUR seçeneğini görüntüleyin ve basarak seçim yapın.

4 Işık rengini seçmek için, M.C. düğmesini çevirin.

Aşağıdaki listede bulunan seçeneklerden birini seçebilirsiniz:

- Önyarlı renkler (**WHITE** ile **ROSE** arasında yer alan)
- **SCAN** (tüm renkler arasında dolaşır)
- Renk kümeleri (**WARM, AMBIENT, CALM**)
- **CUSTOM** (özelleştirilmiş ışık rengi)

Not

Listedeki renkler ile ilgili daha fazla bilgi edinmek için, bkz. bu sayfadaki *Tuş renginin seçilmesi* konusuna.

Cihazın çalıştırılması

Tuş ve ekran renginin seçilmesi

Bu cihazın tuşlarının ve ekranının rengini tercihinize göre seçebilirsiniz.

- 1 Ana menüyü görüntülemek için M.C. düğmesine basın.**
- 2 M.C. düğmesini çevirerek ILLUMI seçeneğini görüntüleyin ve basarak seçim yapın.**
- 3 M.C. düğmesini çevirerek BOTH COLOUR seçeneğini görüntüleyin ve basarak seçim yapın.**

4 Işık rengini seçmek için, M.C. düğmesini çevirin.

Aşağıdaki listede bulunan seçeneklerden birini seçebilirsiniz:

- Önyarlı renkler (**WHITE** ile **ROSE** arasında yer alan)
- **SCAN** (tüm renkler arasında dolaşır)

Notlar

- Bu işlevde bir renk seçtiğinizde, bu cihazın tuşlarının ve ekranının rengi otomatik olarak seçtiğiniz renge döner.
- Listedeki renkler ile ilgili daha fazla bilgi edinmek için, bkz. bir önceki sayfadaki *Tuş rengini seçilmesi* konusuna. 

Bir çağrı alındığında görüntülenen tuş renklerinin seçilmesi

Bir gelen çağrı alındığında görüntülenmesini tercih ettiğiniz tuş renklerini seçebilirsiniz.

- 1 Ana menüyü görüntülemek için M.C. düğmesine basın.**
- 2 M.C. düğmesini çevirerek ILLUMI seçeneğini görüntüleyin ve basarak seçim yapın.**
- 3 M.C. düğmesini çevirerek PHONE COLOUR seçeneğini görüntüleyin ve basarak seçim yapın.**



4 Işık rengini seçmek için, M.C. düğmesini çevirin.

Aşağıdaki listede bulunan seçeneklerden birini seçebilirsiniz:

- **FLASHING** – **KEY COLOUR** seçeneğinden seçilen renk yanıp söner.
- **FLASH MODE1** ile **FLASH MODE6** – Sistem otomatik olarak bu cihazda kullanılan renkler arasında dolaşır. Tercih edilen modu seçin.
- **OFF** – Gelen çağrılar alındığında tuş renginde değişiklik yapılmaz. 

Karartıcı ayarının değiştirilmesi

Işığın parlaklığını ayarlayabilirsiniz.

- 1 Ana menüyü görüntülemek için M.C. düğmesine basın.**
 - 2 M.C. düğmesini çevirerek ILLUMI seçeneğini görüntüleyin ve basarak seçim yapın.**
 - 3 M.C. düğmesini çevirerek DIMMER seçeneğini görüntüleyin ve basarak tercih edilen ayarı seçin.**
- OFF** (kapalı)—**ON** (açık)
-  **DIMMER** düğmesini basılı tutarak da karartıcı ayarını değiştirebilirsiniz. 

Işık renginin özelleştirilmesi

KEY COLOUR ve **DISP COLOUR** için özel ışık renkleri oluşturabilirsiniz.

- 1 Ana menüyü görüntülemek için M.C. düğmesine basın.**
- 2 M.C. düğmesini çevirerek ILLUMI seçeneğini görüntüleyin ve basarak seçim yapın.**
- 3 M.C. düğmesini çevirerek KEY COLOUR veya DISP COLOUR seçeneğini görüntüleyin. Seçmek için basın.**
- 4 Ekranda özelleştirme ışık rengi ayarı belirene kadar M.C. düğmesini basılı tutun.**

Cihazın çalıştırılması

5 Ana rengi seçmek için M.C. düğmesine basın.

R (kırmızı)—G (yeşil)—B (mavi)

6 Parlaklık seviyesini ayarlamak için M.C. düğmesini çevirin.

Ayar aralığı: 0 ila 60

- 20 altındaki bir seviyeyi R (kırmızı), G (yeşil) ve B (mavi) için aynı anda tümünde seçemezsiniz.
- Aynı işlemi başka renkler üzerinde de gerçekleştirebilirsiniz.

Not

SCAN, WARM, AMBIENT veya CALM seçili iken özel ışık rengi oluşturmazsınız. 

MIXTRAX hakkında

MIXTRAX teknolojisi şarkıların arasına çeşitli ses efektleri eklemek için kullanılır, müziğinizi görsel ve ışıklandırma efektleri ile beraber kesintisiz bir karışım halinde dinleme deneyimini yaşamınızı sağlar.

Notlar

- Dosya/şarkıya bağlı olarak ses efektleri eklenebilir.
- MIXTRAX, açık konuma getirildiğinde yanıp sönen renkler ses parçasıyla zamanlı olarak açıp kapatan bir MIXTRAX yanıp sönen renk modu içerir. Bu özelliği sürüş esnasında dik kat dağıtıcı buluyorsanız, lütfen MIXTRAX özeliğini kapatın. Bkz. 8. sayfadaki MIXTRAX düğmesini kullanan işlemler konusuna. 

MIXTRAX menüsü

1 Ana menüyü görüntülemek için M.C. düğmesine basın.

2 Menü seçeneğini değiştirmek için M.C. düğmesini çevirin ve MIXTRAX seçimi için basın.

3 MIXTRAX işlevini seçmek için M.C. düğmesini çevirin.

Seçildiğinde, aşağıdaki MIXTRAX işlevleri ayarlanabilir. MIXTRAX açık olduğunda işlev etkinlidir.

SHORT PLAYBACK (kısa yürütme modu)

Yürütme zamanının uznlüğünü seçebilirsiniz.

- 1 Ayar modunu görüntülemek için M.C. düğmesine basın.
- 2 Tercih ettiğiniz ayarı seçmek için M.C. düğmesini çevirin.
 - 1.0 MIN (1,0 dakika)—1.5 MIN (1,5 dakika)—2.0 MIN (2,0 dakika)—2.5 MIN (2,5 dakika)—3.0 MIN (3,0 dakika)—OFF (kapalı)
 - Bir seçimi başından sonuna kadar çalmak istiyorsanız bu seçeneği OFF konumuna getirin.

FLASH AREA (yanıp sönmeye alanı)

Yanıp sönen renkler için alanlar seçebilirsiniz.

- 1 Ayar modunu görüntülemek için M.C. düğmesine basın.
- 2 Tercih ettiğiniz ayarı seçmek için M.C. düğmesini çevirin.
 - KEY/DISPLAY (tuş ve ekran)—KEY (tuş)—OFF (kapalı)
 - OFF seçildiğinde, ILLUMI altında seçilen renk kümesi ekran rengi olarak kullanılır.

FLASH PATTERN (yanıp sönmeye deseni)

Yanıp sönen renk desenlerini seçebilirsiniz.

- 1 Ayar modunu görüntülemek için M.C. düğmesine basın.
- 2 Tercih ettiğiniz ayarı seçmek için M.C. düğmesini çevirin.
 - Aşağıdaki listede bulunan seçeneklerden birini seçebilirsiniz:
 - SOUND LEVEL 1 ila SOUND LEVEL 6 – Yanıp sönen renkler bir şarkıdaki ses seviyesi ile eşzamanlı olarak yanıp sönecektir. Arzu edilen modu seçin.
 - LOW PASS 1 ila LOW PASS 6 – Yanıp sönen renkler bir şarkıdaki bas seviyesi ile eşzamanlı olarak yanıp sönecektir. Arzu edilen modu seçin.
 - RANDOM 1 – Yanıp sönen ışıkların deseni ses seviyesi modundan ve alçak geçiş modundan rasgele seçilir.
 - RANDOM 2 – Yanıp sönen ışıkların deseni ses seviyesi modundan rasgele seçilir.
 - RANDOM 3 – Yanıp sönen ışıkların deseni alçak geçiş modundan rasgele seçilir.

DISPLAY FX (ekran efekti)

MIXTRAX özel efekt ekranı açık veya kapalı konuma getirilebilir.

- 1 Tercih edilen ayarı seçmek için, M.C. düğmesine basın.
 - ON (MIXTRAX özel efektler ekranı)—OFF (normal ekran)

Cihazın çalıştırılması

CUT IN FX (manuel kesme efekti)

Parçaları manuel olarak değiştirirken MIXTRAX ses efektlerini açıp kapatabilirsiniz.

1 Tercih edilen ayarı seçmek için, **M.C.** düğmesine basın.

ON (kapalı)—**OFF** (açık)



Başlangıç menüsü

1 Cihaz kapalı konuma gelinceye kadar SRC/OFF düğmesini basılı tutun.

2 Ekranda ana menü belirinceye kadar SRC/OFF düğmesine basılı tutun.

3 Menü seçeneğini değiştirmek için M.C. düğmesini çevirin ve INITIAL seçimi için basın.

4 Başlangıç menüsü işlevini seçmek için M.C. düğmesini çevirin.

Seçildiğinde, aşağıdaki başlangıç menüsü işlevleri ayarlanabilir.

FM STEP (FM istasyonu ayarlama aralığı)

Arama ile ayarlama kullanılan FM istasyonu ayarlama aralığı normalde 50 kHz'dir. AF veya TA işlevi açıkken, ayarlama aralığı otomatik olarak 100 kHz olur. AF işlevi açıkken ayarlama aralığını 50 kHz olarak belirlemek daha iyi sonuç verebilir.

- Manüel ayarlama sırasında istasyon arama aralığı 50 kHz olarak kalır.

1 FM istasyonu ayarlama aralığını seçmek için **M.C.** düğmesine basın.

50 (50 kHz)—**100** (100 kHz)

SP-P/O MODE (arka çıkış ve çıkış öncesi ayarı)

Bu cihazın arka hoparlör kablolarının çıkışı ve RCA çıkışı tam donanımlı hoparlör veya subwoofer bağlantısı için kullanılabilir. Bağlantınız için uygun olan bir seçeneği seçin.

1 Ayar modunu görüntülemek için **M.C.** düğmesine basın.

2 Tercih ettiğiniz ayarı seçmek için **M.C.** düğmesini çevirin.

Aşağıdaki listede bulunan seçeneklerden birini seçebilirsiniz:

- REAR/SUB.W** – Arka hoparlör kablolarının çıkışına tam donanımlı hoparlör bağlı olduğunda ve RCA çıkışına subwoofer bağlı olduğunda seçin.

- SUB.W/SUB.W** – Arka hoparlör kablolarının çıkışına yardımcı amplifikatör olmadıkça doğrudan bir subwoofer bağlı olduğunda ve RCA çıkışına subwoofer bağlı olduğunda seçin.

- REAR/REAR** – Arka hoparlör kablolarının çıkışına ve RCA çıkışına tam donanımlı hoparlör bağlı olduğunda seçin.

Arka hoparlör kablolarının çıkışına tam donanımlı hoparlör bağlı ise ve RCA çıkışı kullanılmıyorsa, **REAR/SUB.W** veya **REAR/REAR** seçimini yapabilirsiniz.

S/W UPDATE (yazılımın güncellenmesi)

Bu işlev, cihazın Bluetooth yazılımını en güncel sürümle değiştirmek için kullanılır. Bluetooth yazılımı ve güncelleme ile ilgili bilgi almak için, web sitemizi ziyaret edin.

- Bluetooth yazılım güncellemesi sırasında cihazı asla kapatmayın.

1 Veri aktarım modunu görüntülemek için, **M.C.** düğmesine basın.

Bluetooth yazılımı güncelleme işlemini tamamlamak için ekrandaki talimatları takip edin.



Sistem menüsü

1 Cihaz kapalı konuma gelinceye kadar SRC/OFF düğmesini basılı tutun.

2 Ekranda ana menü belirinceye kadar SRC/OFF düğmesine basılı tutun.

3 Menü seçeneğini değiştirmek için M.C. düğmesini çevirin ve SYSTEM seçimi için basın.

4 Sistem menüsü işlevini seçmek için M.C. düğmesini çevirin.

Ayrıntılı bilgi almak için, bkz. 19. sayfadaki *Sistem menüsü* konusuna. 

AUX kaynağının kullanılması

1 Stereo mini fişi, AUX giriş yuvasına takın.

2 SRC/OFF düğmesine basarak AUX seçeneğini kaynak olarak seçin.

Not

Yardımcı ayarı açık konumda değilse, AUX seçilemez. Ayrıntılı bilgi almak için, bkz. 19. sayfadaki **AUX** (*yardımcı giriş*) konusuna.

Ekranı değiştirme

Arzu edilen metin bilgisinin seçilmesi

 Aşağıdaki seçenekler arasında dolaşmak için

DISP düğmesine basın:

- Kaynak adı
- Kaynak adı ve saat



İstenmeyen bir ekran belirirse

İstenmeyen ekranı aşağıda kaydedilen prosedürleri kullanarak kapatın.

1 Ana menüyü görüntülemek için M.C. düğmesine basın.

2 Menü seçeneğini değiştirmek için M.C. düğmesini çevirin ve SYSTEM seçimi için basın.

3 M.C. düğmesini çevirerek DEMO OFF seçeneğini görüntüleyin ve basarak seçim yapın.

4 M.C. düğmesini çevirerek YES geçişini yapın.

5 Seçim yapmak için M.C. düğmesine basın. 

İlave bilgiler

Sorunların giderilmesi

Belirti	Sebebi	Aksiyon
Ekran otomatik olarak normal ekrana dönüşüyor.	Yaklaşık 30 saniye içinde hiç bir işlem gerçekleş-tirmedi.	İşlemi tekrar ger-çekleştirin.
Tekrar yürütme aralığı beklen-medik şekilde değişiyor.	Tekrar yürütme aralığına bağlı olarak, başka bir klasör veya parça seçerken veya hızlı ileri/geri alırken seçilen aralık değişebilir.	Tekrar yürütme ara-lığını yeniden seçin.
Bir alt klasör yürütülmüyor.	FLD (klasör tekrarlama) seçildiğinde alt klasörler yürütülemez.	Başka bir tekrar çalma aralığı seçin.
Bir ekran değiş-tiğinde NO XXXX görünüyor (örn., NO TITLE).	Katıştırılmış metin bilgisi yok.	Ekranı değiştirin veya başka bir parça/dosya yürütün.
Cihaz hatalı çalışıyor. Parazit var.	Cihaz yakınında elektrik dalgaları yayan cep telefonu benzeri aygıtlar kullanıyorsunuz.	Parazite neden olabilecek elektriksel aygıtları cihazdan uzak tutun.
Bluetooth ses kaynağından gelen ses duyulmuyor.	Bluetooth ile bağlı cep telefonunda devam eden bir görüşme mevcuttur.	Çağrı sonlandığında ses duyulacaktır.
	Bluetooth ile bağlanan bir cep telefonu o anda kullanılmıyor.	Cep telefonunu bu anda kullanmayın.
	Bluetooth ile bağlı olan bir cep telefonundan çağrı yapılmış ve ardından çağrı hemen sonlandırılmıştır. Sonuç olarak, bu cihaz ve cep telefonu arasındaki iletişim doğru şekilde sonlandırılmamıştır.	Cihaz ile cep telefonu arasındaki Bluetooth bağlantısını yeniden kurun.

Hata mesajları

Satıcınızla veya en yakın Pioneer Servis Merkezi ile iletişim kurmadan önce, hata mesajlarını kaydetmeyi unutmayın.

Genel

Mesaj	Sebebi	Aksiyon
AMP ERROR	Cihaz düzgün çalışmıyor veya hoparlör bağlantısı hatalı; koruyucu devre etkinleştirilmiştir.	Hoparlör bağlantısını kontrol edin. Motor kapatılıp açıldıktan sonra da mesaj kaybolmuyorsa, yardım için satıcınıza veya yetkili bir Pioneer Servis İstasyonuna başvurun.

CD oynatıcı

Mesaj	Sebebi	Aksiyon
ERROR-07, 11, 12, 17, 30	Disk kirli. Disk çizilmiştir.	Diski temizleyin. Diski değiştirin.
ERROR-07, 10, 11, 12, 15, 17, 30, A0	Elektriksel veya mekaniksel bir hata mevcuttur.	Kontaklı kapatın ve tekrar açın veya bir başka kaynağa geçin, ardından tekrar CD çalara geçin.
ERROR-15	Takılan disk boş.	Diski değiştirin.
ERROR-23	Desteklenmeyen CD biçimi.	Diski değiştirin.
FORMAT READ	Bazen yürütmenin başlangıcı ile ses duymaya başladığınız an arasında bir gecikme olur.	Mesaj kaybolunca ya ve ses duyunca kadar bekleyin.
NO AUDIO	Takılan diskte yürütülebilir herhangi bir dosya yok.	Diski değiştirin.
SKIPPED	Takılan disk DRM korumalı dosyalar içeriyor.	Diski değiştirin.
PROTECT	Takılan diskteki tüm dosyalar DRM ile katıştırılmıştır.	Diski değiştirin.

İlave bilgiler

USB depolama aygıtı/iPod

Mesaj	Sebebi	Aksiyon
FORMAT READ	Bazen yürütmenin başlangıcı ile ses duymaya başladığınız an arasında bir gecikme olur.	Mesaj kaybolunca ve ses duyunca kadar bekleyin.
NO AUDIO	Şarkı yoktur.	Ses dosyalarını USB depolama aygıtına transfer edin ve bağlayın.
	Bağlı USB depolama aygıtının güvenliği etkinleştirilmiş.	Güvenliği devre dışı bırakmak için, USB depolama aygıtının talimatlarını izleyin.
SKIPPED	Bağlı USB depolama aygıtı Windows Media™ DRM 9/10 ile katıştırılmış dosyalar içeriyor.	Windows Media DRM 9/10 ile katıştırılmamış bir müzik dosyası yükünüz.
PROTECT	USB depolama aygıtındaki tüm dosyalar Windows Media DRM 9/10 ile katıştırılmış.	USB depolama aygıtına Windows Media DRM 9/10 ile katıştırılmamış ses dosyalarını transfer edin ve bağlayın.
N/A USB	Bağlanan USB cihaz, bu cihaz tarafından desteklenmiyor.	<ul style="list-style-type: none"> • USB Yığın Depolama Sınıfı uyumlu bir aygıt bağlayın. • Aygıtınızın bağlantısını kesin ve uyumlu bir USB depolama aygıtı ile değiştirin.
CHECK USB	USB konnektör veya USB kablo kısa devre yapmıştır.	USB konnektörünün veya USB kablosunun bir yere sıkışmadığını veya hasarlı olmadığını kontrol edin.

Mesaj	Sebebi	Aksiyon
CHECK USB	Bağlı olan USB depolama aygıtı maksimum izin verilen akımdan daha fazlasını çekiyor.	USB depolama aygıtının bağlantısını kesin ve aygıtı kullanmayın. Kontak anahtarını OFF konumuna ve ardından ACC veya ON konumuna getirin, sadece uyumlu USB depolama aygıtlarını bağlayın.
CHECK USB	iPod düzgün çalışıyor fakat şarj olmuyor.	iPod bağlantı kablosunun kısa devre yapmadığından (örn. metal nesnelere sıkışmadığından) emin olun. Kontrol ettikten sonra, kantağı OFF ve ardından ON konumuna getirin veya iPod'un bağlantısını kesin ve tekrar bağlayın.
ERROR-19	İletişim hatası.	<p>Aşağıdaki işlemlerden birini gerçekleştirin.</p> <ul style="list-style-type: none"> –Kantağı önce OFF, daha sonra ON konumuna getirin. –USB depolama aygıtının bağlantısını kesin. –Farklı bir kaynağa geçin. <p>Ardından, USB kaynağına geri dönün.</p>
	iPod hatası.	Kabloyu iPod'dan çıkartın. iPod'un ana menüsü görüntülediğinde, kabloyu tekrar takın ve iPod'u sıfırlayın.
ERROR-23	USB depolama aygıtı FAT12, FAT16 veya FAT32 ile biçimlendirilmemiştir.	USB depolama aygıtı FAT12, FAT16 veya FAT32 ile biçimlendirilmelidir.

İlave bilgiler

Mesaj	Sebebi	Aksiyon
ERROR-16	iPod'un ürün bilgisi sürümünü eski. iPod hatası.	iPod sürümünü güncelleyin. Kabloyu iPod'dan çıkartın. iPod'un ana menüsü görüntülediğinde, kabloyu tekrar takın ve iPod'u sıfırlayın.
STOP	Geçerli listede şarkı yok.	Şarkı içeren bir liste seçin.
NOT FOUND	İlgili şarkı yok.	iPod'a şarkıları aktarın.

Bluetooth aygıtı

Mesaj	Sebebi	Aksiyon
ERROR-10	Bu cihazın Bluetooth modülüne ait güç arızası.	Kontaklı OFF konumuna getirin ve ardından ACC veya ON konumuna getirin. Yukarıdaki işlemden sonra hata mesajı hala görüntülenirse, lütfen satıcınıza veya yetkili bir Pioneer Servis İstasyonuna başvurun.



Kullanım talimatları

Diskler ve yürütücü

Sadece aşağıdaki iki logodan birine sahip olan diskleri kullanın.



12-cm disk kullanın. 8-cm disk veya 8-cm disk için adaptör kullanmayın.

Sadece normal, tamamen yuvarlak diskleri kullanın. Şekli diskleri kullanmayın.



CD yerleştirme yuvasına CD'den başka bir şey yerleştirmeyin.

Çatlak, çizik, eğilmiş ya da herhangi bir şekilde zarar görmüş diskleri kullanmayın, bunlar cihaza zarar verebilir.

Sonlandırılmayan CD-R/RW diskler yürütülemez.

Disklerin kayıtlı yüzlerine elle dokunmayın.

Diskleri kullanmadığınız zaman kutularında tutun.

Disklerin yüzüne etiket yapıştırmayın, yazı yazmayın veya kimyasal maddeler uygulamayın.

Bir CD'yi temizlerken yumuşak bir bezle ortasından kenarlarına doğru silin.

Yoğuşma oynatıcısının performansını geçici olarak düşürebilir. Daha yüksek sıcaklığa uyum sağlaması için yaklaşık bir saat bekletin. Ayrıca, nemli diskleri yumuşak bir bezle silin.

Disk özellikleri, disk formatı, kayıtlı uygulama, yürütme ortamı, saklama koşulları vb. nedeniyle disklerin yürütülmesi mümkün olmayabilir.

Yollardaki çukurlar, diskin yürütülmesini duraklatabilir.

Diskleri kullanmadan önce, önlemleri okuyun.

Etiket yüzeylerine yazdırılabilen diskler kullanıldığında disk talimatlarını ve uyarılarını kontrol edin. Disklere bağlı olarak yerleştirme ve çıkarma mümkün olmayabilir. Bu tür disklerin kullanımı ekipmana zarar verebilir.

Disklere ticari olarak satılan etiket veya diğer materyalleri yapıştırmayın.

- Diskler eğrilebilir kullanılamaz hale gelebilir.
- Etiketler diskin yürütülmesi sırasında sökülebilir ve disklerin çıkarılmasını önleyebilir. Bu da ekipmanda hasara yol açabilir.

USB depolama aygıtı

USB depolama aygıtı hakkındaki sorularınızı aygıt üreticisine yönlendirin.

USB hub üzerinden yapılan bağlantılar desteklenmemektedir.

İlave bilgiler

USB depolama aygıtı dışında herhangi bir aygıt bağlamayın.

Araç sürerken USB depolama aygıtını sıkıca yerine oturtun. USB depolama aygıtını yere düşürmeyin, gaz veya fren pedalının altına sıkışabilir.

USB depolama aygıtına bağlı olarak, aşağıdaki sorunlar meydana gelebilir.

- Çalışma şekilleri farklılık gösterebilir.
- Depolama aygıtı tanınmayabilir.
- Dosyalar düzgün yürütülmeyebilir.
- Aygıt, radyoda gürültü üretebilir.

iPod

iPod'u yüksek sıcaklıklara sahip yerlere bırakmayın.

Düzgün çalıştırmayı sağlamak için, iPod'dan gelen yuva konektör kablosunu doğrudan bu cihaza bağlayın.

Aracınızı sürerken iPod'u sıkıca yerine oturtun. iPod'u yere düşürmeyin, gaz veya fren pedalının altına sıkışabilir.

iPod ayarları hakkında

- Bir iPod bağlıyken, bu cihaz akustikleri en iyi hale getirmek için iPod'un EQ (ekolayzır) ayarını kapalı olarak değiştirir. iPod bağlantısını ayırdığınızda, EQ orijinal ayarına geri döner.
- Bu cihazı kullanırken iPod üzerindeki "Repeat" (Tekrar) işlevini kapalı konuma alamazsınız. iPod'u bu cihaza bağlarken "Repeat" işlevi kendiliğinden "All" (Tümü) olarak ayarlanır.

iPod'da kaydedilen uyumsuz metin cihaz tarafından görüntülenmez.

Çift Taraflı Diskler

Çift taraflı diskler, bir tarafında ses için kaydedilebilir CD bulunan diğer tarafında ise görüntü için kaydedilebilir DVD bulunan çift taraflı disklerdir.

Ancak, Çift Taraflı Diskin CD tarafı genel CD standartları ile fiziksel olarak uyumlu olmadığından, cihazın CD tarafını çalması mümkün olmayabilir.

Çift Taraflı Diskin çok sık takılıp çıkartılması, disk üzerinde çiziklerin oluşmasına yol açabilir. Ciddi çizikler, cihazda çalma sorunlarına yol açabilir. Bazı durumlarda Çift Taraflı Disk, disk yükleme yuvasında sıkışabilir ve çıkamayabilir. Bunu önlemek için, bu aygıtta Çift Taraflı Disk kullanmanızı öneririz.

Çift Taraflı Diskler hakkında ayrıntılı bilgi almak için, lütfen disk imalatçısından edinilen bilgileri dikkate alın.

Sıkıştırılmış ses uyumluluğu (disk, USB)

WMA

Dosya uzantısı: .wma

Bit oranı: 48 kb/s ila 320 kb/s (CBR), 48 kb/s ila 384 kb/s (VBR)

Örneklem frekansı: 32 kHz, 44,1 kHz, 48 kHz

Windows Media Audio Professional, Kayıpsız, Ses/DRM Akış/Videolu akış: Uyumlu değil

MP3

Dosya uzantısı: .mp3

Bit oranı: 8 kb/s ila 320 kb/s (CBR), VBR

Örneklem frekansı: 8 kHz ila 48 kHz (vurgu için 32 kHz, 44,1 kHz, 48 kHz)

Uyumlu ID3 etiketi sürümü: 1.0, 1.1, 2.2, 2.3, 2.4 (ID3 etiketi Sürüm 2.x, Sürüm 1.x'ten daha önceliklidir.)

M3u çalma listesi: Uyumlu değil

MP3i (MP3 interaktif), mp3 PRO: Uyumlu değil

WAV

Dosya uzantısı: .wav

Niceleme bitleri: 8 ve 16 (LPCM), 4 (MS ADPCM)

Örneklem frekansı: 16 kHz ila 48 kHz (LPCM), 22,05 kHz ve 44,1 kHz (MS ADPCM)

Destekleyici bilgiler

Sadece ilk 32 karakter dosya adı (dosya uzantısı dahil olmak üzere) veya klasör adı olarak görüntülenebilir.

Bu cihazda görüntülenecek Rusça metin aşağıdaki karakter setlerinden birinde kodlanmalıdır:

- Unicode (UTF-8, UTF-16)
- Unicode dışında Windows ortamında kullanılan ve çoklu dil ayarında Rusça'ya ayarlanan bir karakter seti

İlave bilgiler

Bu cihaz, WMA dosyalarının kodlanması için kullanılan uygulamaya bağlı olarak doğru çalışmayabilir.

Görüntü verisiyle katıştırılmış ses dosyaları veya çok fazla klasör hiyerarşisine sahip olan bir USB depolama aygıtındaki ses dosyaları çalışmaya başlandığında biraz gecikme olabilir.

Disk

Yürütülebilir klasör hiyerarşisi: sekiz katmana kadar (Pratik bir hiyerarşi iki katmandan daha azdır.)

Yürütülebilir klasörler: 99'a kadar

Yürütülebilir dosyalar: 999'a kadar

Dosya sistemi: ISO 9660 Seviye 1 ve 2, Romeo, Joliet

Çok oturumlu yürütme: Uyumlu

Paket yazı veri transferi: Uyumlu değil

Sıkıştırılmış ses diskleri, orijinal kayıttaki şarkıların arasındaki boşluk dikkate alınmadan, şarkılar arasında kısa bir duraklama ile yürütülür.

USB depolama aygıtı

Yürütülebilir klasör hiyerarşisi: sekiz katmana kadar (Pratik bir hiyerarşi iki katmandan daha azdır.)

Yürütülebilir klasörler: 500'a kadar

Yürütülebilir dosyalar: 15 000'a kadar

Telif hakları ile korunan dosyaların yürütülmesi: Uyumlu değil

Bölümlemiş USB depolama aygıtı: Sadece ilk bölüm yürütülebilir.

Çok fazla klasör hiyerarşisine sahip olan bir USB depolama aygıtındaki müzik dosyaları çalışmaya başlandığında biraz gecikme olabilir.

⚠ DİKKAT

- Pioneer tüm USB yığın depolama aygıtları ile uyumluluğu garanti edemez ve bu ürünü kullanırken ortam yürütücüleri, akıllı telefonlar veya başka aygıtlar üzerindeki veri kaybından hiçbir sorumluluk kabul etmez.
- Diskleri veya USB depolama aygıtını yüksek sıcaklığa maruz bir mekanda bırakmayın. ■

iPod uyumluluğu

Bu cihaz, yalnız aşağıda belirtilen iPod modellerini destekler. Desteklenen iPod yazılım sürümleri aşağıda belirtilmiştir. Eski sürümler desteklenmeyebilir.

Şunlar için yapılmıştır

- iPod touch 4üncü nesil (yazılım sürümü 5.1.1)
- iPod touch 3üncü nesil (yazılım sürümü 5.1.1)
- iPod touch 2nci nesil (yazılım sürümü 4.2.1)
- iPod touch 1inci nesil (yazılım sürümü 3.1.3)
- iPod classic 160GB (yazılım sürümü 2.0.4)
- iPod classic 120GB (yazılım sürümü 2.0.1)
- iPod classic (yazılım sürümü 1.1.2)
- Video özellikli iPod (yazılım sürümü 1.3.0)
- iPod nano 6ıncı nesil (yazılım sürümü 1.2)
- iPod nano 5inci nesil (yazılım sürümü 1.0.2)
- iPod nano 4üncü nesil (yazılım sürümü 1.0.4)
- iPod nano 3üncü nesil (yazılım sürümü 1.1.3)
- iPod nano 2nci nesil (yazılım sürümü 1.1.3)
- iPod nano 1inci nesil (yazılım sürümü 1.3.1)
- iPhone 4S (yazılım sürümü 5.1.1)
- iPhone 4 (yazılım sürümü 5.1.1)
- iPhone 3GS (yazılım sürümü 5.1.1)
- iPhone 3G (yazılım sürümü 4.2.1)
- iPhone (yazılım sürümü 3.1.2)

iPod nesline veya sürümüne bağlı olarak, bazı işlevler kullanılamayabilir.

Çalışma şekilleri iPod'un yazılım sürümüne bağlı olarak farklılık gösterebilir.

iPod kullanırken, USB kablo suna iPod Dock Bağlantısı gerekmektedir.

Pioneer CD-IU51 arayüz kablosu da kullanılabilir. Ayırtılı bilgi almak için, satıcınıza danışın.

Dosya/biçim uyumluluğu için iPod kılavuzlarına bakın.

Sesli kitap, Podcast: Uyumlu

İlave bilgiler

⚠ DİKKAT

Pioneer, veriler bu cihaz kullanılırken kaybolma bile iPod'da veri kaybı konusunda hiçbir sorumluluk kabul etmez.

Müzik dosyalarının sırası

Kullanıcı klasör numaralarını ve bu cihazdaki yürütme sıralarını belirleyemez.

Hiyerarşi örneği

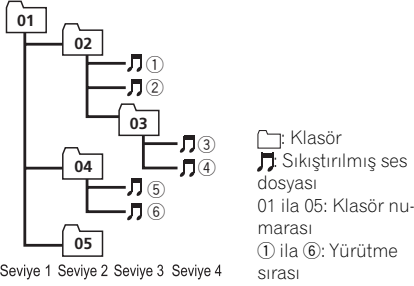

Disk

Klasör seçim sırası veya diğer işlemler, yazılım kodlama veya yazma programına bağlı olarak farklılık gösterebilir.

USB depolama aygıtı

Yürütme sırası USB depolama aygıtındaki kaydedilme sırasıyla aynıdır.

Yürütme sırasını belirlemek için, aşağıdaki yöntemi öneririz.

- 1 Dosya adlarını, yürütme sırasını belirleyecek şekilde sayılar katarak oluşturun (örn., 001xxx.mp3 ve 099yyy.mp3).
- 2 Bu dosyaları bir klasöre yerleştirin.
- 3 Dosyaları içeren klasörü USB depolama aygıtına kaydedin.

Ancak, sistem ortamına bağlı olarak yürütme sırasını belirleyemeyebilirsiniz.

USB taşınabilir müzik çalarların sırası farklıdır ve müzik çalara göre değişir.

Rusça karakter bölümü

D: C	D: C	D: C	D: C	D: C
А: А	Б: Б	В: В	Г: Г	Д: Д
Е: Е, Ё	Ж: Ж	З: З	И: И, Ы	К: К
Л: Л	М: М	Н: Н	О: О	П: П
Р: Р	С: С	Т: Т	У: У	Ф: Ф
Х: Х	Ц: Ц	Ч: Ч	Ш: Ш, Щ	Ъ: Ъ
Ы: Ы	Ь: Ь	Э: Э	Ю: Ю	Я: Я

D: Gösterge C: Karakter



Bluetooth profilleri

Bluetooth kablosuz teknolojiyi kullanmak için, cihazların belirli profilleri yorumlayabilmeleri gerekir. Bu cihaz aşağıdaki profiller ile uyumludur.

- GAP (Generic Access Profile)
- OPP (Object Push Profile)
- HFP (Hands Free Profile) 1.5
- HSP (Head Set Profile)
- PBAP (Phone Book Access Profile)
- A2DP (Advanced Audio Distribution Profile)
- AVRCP (Audio/Video Remote Control Profile) 1.3

Telif hakkı ve ticari marka

Bluetooth

Bluetooth® logosu ve amblemi Bluetooth SIG, Inc. şirketine ait tescilli markalardır ve bu işaretlemlerin PIONEER CORPORATION tarafından kullanımı lisansa tabidir. Diğer ticari markalar ve ticari isimler, kendi sahiplerine aittir.

iTunes

Apple ve iTunes; Apple Inc.'in ABD ve diğer ülkelerde tescilli ticari markalardır.

İlave bilgiler

MP3

Bu ürünün sağlanması sadece özel, ticari olmayan bir kullanım lisansı hakkını verir ve bu ürünün hiçbir şekilde ticari (mesela kar getiren) olarak yayınlanması (karasal, uydu, kablo ve diğer herhangi bir şekilde), İnternet'te, İnternetlerde ve/veya diğer ağlarda veya "pay-audio" veya "audio-on-demand" uygulamaları gibi diğer elektronik içerikli dağıtım sistemlerinde yayınlanması için bir lisans veya hak vermez. Böyle bir kullanım için ayrı bir lisans gereklidir. Ayrıntılı bilgi için, lütfen <http://www.mp3licensing.com> sitesini ziyaret edin.

WMA

Windows Media, Amerika Birleşik Devletleri ve/veya başka ülkelerdeki Microsoft Corporation'ın bir tescilli ticari markası ya da ticari markasıdır.

Bu ürün, Microsoft Corporation'ın sahip olduğu teknolojiyi içerir ve Microsoft Licensing, Inc.'dan alınan bir lisans olmaksızın kullanılamaz yada dağıtılamaz.

iPod & iPhone

iPhone, iPod, iPod classic, iPod nano ve iPod touch ABD ve diğer ülkelerde tescilli bulunan Apple Inc., kuruluşunun ticari markalarıdır. "Made for iPod" ve "Made for iPhone" ibareleri, iPod veya iPhone'a özel olarak bağlanan bir elektronik aksesuarın tasarlandığını ve bu aksesuarın Apple performans standartlarını karşılayacak şekilde geliştirici tarafından onaylandığını gösterir. Apple firması bu cihazın çalıştırılmasından veya cihazın güvenlik ve düzenleyici standartlarla uyumluluğundan sorumlu değildir. Lütfen bu aksesuarın iPod veya iPhone ile kullanılmasının kablosuz performansını etkileyeceğine dikkat edin.

MIXTRAX

MIXTRAX, PIONEER CORPORATION şirketine ait bir ticari markadır.

Özellikler

Genel

Güç kaynağı	14,4 V DC (10,8 V ila 15,1 V izini)
Topraklama sistemi	Negatif tür
Maksimum akım tüketimi ...	10,0 A
Boyutlar (G × Y × D):	
DIN	
Şasi	178 mm × 100 mm × 157 mm
Burun	188 mm × 118 mm × 25 mm
D	
Şasi	178 mm × 100 mm × 165 mm
Burun	170 mm × 96 mm × 17 mm
Ağırlık	1,2 kg

Ses

Maksimum güç çıkışı	50 W × 4 70 W × 1/2 Ω (subwoofer için)
Sürekli güç çıkışı	22 W × 4 (50 Hz ila 15 000 Hz, 5% THD, 4 Ω yük, her iki kanaldan)
Yük empedansı	4 Ω (4 Ω ila 8 Ω izinlidir)
Çıkış öncesi maksimum çıkış seviyesi	2,0 V
Yüksek ses konturu	+10 dB (100 Hz), +6,5 dB (10 kHz) (ses seviyesi: –30 dB)
Ekolayzır (5 Bantlı Grafik Ekolayzır):	
Frekans	80 Hz/250 Hz/800 Hz/2,5 kHz/8 kHz
Eşitleme aralığı	±12 dB (2 dB step)
Subwoofer (mono):	
Frekans	50 Hz/63 Hz/80 Hz/100 Hz/125 Hz/160 Hz/200 Hz
Eğim	–6 dB/oct, –12 dB/oct
Kazanç	+6 dB ila –24 dB
Faz	Normal/Ters

CD oynatici

Sistem	Compact disc müzik sistemi
Kullanılabilen diskler	Compact disk
Sinyal/parazit oranı	94 dB (1 kHz) (IEC-A ağı)
Kanal adedi	2 (stereo)
MP3 kod çözümü formatı ...	MPEG-1 & 2 Audio Layer 3
WMA kod çözüme biçimi	Sürüm 7, 7.1, 8, 9, 10, 11, 12 (2 kanal ses) (Windows Media Player)
WAV sinyal formatı	Linear PCM & MS ADPCM (Sıkıştırılmamış)

İlave bilgiler

USB

USB standart özellikleri	USB 2.0 tam hız
Maksimum akım girişi	1 A
USB Sınıfı	MSC (Yığın Depolama Sını- fi)
Dosya sistemi	FAT12, FAT16, FAT32
MP3 kod çözümü formatı	MPEG-1 & 2 Audio Layer 3
WMA kod çözme biçimi	Sürüm 7, 7.1, 8, 9, 10, 11, 12 (2 kanal ses) (Windows Media Player)
WAV sinyal formatı	Linear PCM & MS ADPCM (Sıkıştırılmamış)

FM alıcısı

Frekans aralığı	87,5 MHz ila 108,0 MHz
Kullanılabilen hassasiyet	9 dBf (0,8 μ V/75 Ω mono, S/N: 30 dB)
Sinyal/parazit oranı	72 dB (IEC-A ağı)

MW alıcısı

Frekans aralığı	531 kHz ila 1 602 kHz
Kullanılabilen hassasiyet	25 μ V (S/N: 20 dB)
Sinyal/parazit oranı	62 dB (IEC-A ağı)

LW alıcısı

Frekans aralığı	153 kHz ila 281 kHz
Kullanılabilen hassasiyet	28 μ V (S/N: 20 dB)
Sinyal/parazit oranı	62 dB (IEC-A ağı)

Bluetooth

Sürüm	Bluetooth 3.0 onaylı
Çıkış gücü	+4 dBm Maksimum (Güç sınıfı 2)

Not

Teknik özellikler ve tasarım, önceden haber verilmeden değiştirilebilir.

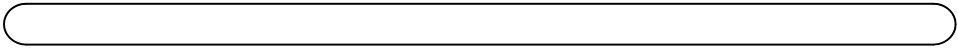

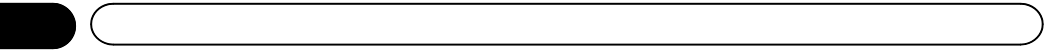

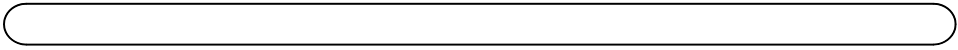

<http://www.pioneer.eu>

Ürününüzü kaydetmek için www.pioneer.com.tr (ya da www.pioneer.eu) adresini ziyaret edin.

PIONEER CORPORATION

1-1, Shin-ogura, Saiwai-ku, Kawasaki-shi,
Kanagawa 212-0031, JAPAN

PIONEER EUROPE NV

Haven 1087, Keetberglaan 1, B-9120 Melsele, Belgium/Belgique
TEL: (0) 3/570.05.11

PIONEER ELECTRONICS (USA) INC.

P.O. Box 1540, Long Beach, California 90801-1540, U.S.A.
TEL: (800) 421-1404

PIONEER ELECTRONICS OF CANADA, INC.

340 Ferrier Street, Unit 2, Markham, Ontario L3R 2Z5, Canada
TEL: 1-877-283-5901
TEL: 905-479-4411

PIONEER ELECTRONICS ASIACENTRE PTE. LTD.

253 Alexandra Road, #04-01, Singapore 159936
TEL: 65-6472-7555

PIONEER ELECTRONICS AUSTRALIA PTY. LTD.

5 Arco Lane, Heatherton, Victoria, 3202 Australia
TEL: (03) 9586-6300

PIONEER ELECTRONICS DE MEXICO, S.A. de C.V.

Blvd.Manuel Avila Camacho 138 10 piso
Col.Lomas de Chapultepec, Mexico, D.F. 11000
TEL: 55-9178-4270

先鋒股份有限公司

台北市內湖區瑞光路407號8樓
電話：886-(0)2-2657-3588

先鋒電子（香港）有限公司

香港九龍長沙灣道909號5樓
電話：852-2848-6488

© 2012 PIONEER CORPORATION.
Tüm hakları saklıdır.