

## Kullanım kılavuzu

**DEH-1500UB**  
**DEH-1500UBG**  
**DEH-1500UBA**  
**DEH-1500UBB**

Ürününüzü kaydetmek için [www.pioneer.com.tr](http://www.pioneer.com.tr) (ya da [www.pioneer.eu](http://www.pioneer.eu)) adresini ziyaret edin.

***Pioneer***

**Bu PIONEER ürünü satın aldığınız için teşekkür ederiz.**

Doğru kullanımı sağlamak için, ürünü kullanmadan önce lütfen bu kılavuzu okuyun. Özellikle de bu kılavuzdaki **UYARILARI** ve **DİKKATLERİ** okumanızı ve dikkate almanızı öneririz. *İleride de referans olarak kullanmak üzere, lütfen bu kullanma kılavuzunu güvenli ve erişilebilir bir yerde muhafaza ediniz.*

|  |           |
|--|-----------|
| <b>Başlamadan önce yapılacaklar</b> .....  | <b>2</b>  |
| Bu aygıt hakkında .....  | 2         |
| Bu kılavuz hakkında .....  | 3         |
| Sorunla karşılaşıldığında yapılacaklar .....   | 3         |
| <b>Aygıtın çalıştırılması</b> .....  | <b>3</b>  |
| Ana birim .....  | 3         |
| Ekran görüntüsü .....  | 4         |
| Kurulum menüsü .....   | 4         |
| Temel çalıştırma işlemleri .....   | 5         |
| Sık kullanılan menü işlemleri .....  | 6         |
| Radio .....  | 6         |
| • Temel çalıştırma işlemleri .....   | 6         |
| • Her bir bant için istasyonların belleğe kaydedilmesi ve bellekten geri çağırılması ..... | 6         |
| • Ekranın açılıp kapatılması .....   | 6         |
| • İşlev ayarları .....   | 7         |
| CD/CD-R/CD-RW ve USB depolama aygıtları .....  | 8         |
| • Temel çalıştırma işlemleri .....   | 8         |
| • Ekranın açılıp kapatılması .....   | 8         |
| • Ad listesinden dosyaların/kayıt izlerinin seçilmesi ve yürütülmesi .....                 | 9         |
| • Özel düğmelerle yapılan işlemler .....   | 9         |
| • İşlev ayarları .....   | 9         |
| Ses ayarları .....   | 9         |
| Sistem menüsü .....  | 11        |
| Işık kontrolü ayarının açılıp kapatılması .....  | 12        |
| Başlangıç menüsü .....   | 12        |
| Sistem menüsü .....  | 13        |
| AUX kaynağının kullanılması .....  | 13        |
| • Ekranın açılıp kapatılması .....   | 13        |
| İstenmeyen bir ekran görünürse .....   | 13        |
| <b>Montaj</b> .....  | <b>13</b> |
| Bağlantılar .....  | 13        |
| • Bu birim .....   | 14        |
| • Güç kablosu .....  | 14        |
| • Güç amplifikatörü (ayrı satılır) .....   | 15        |
| Montaj .....   | 15        |
| • DIN ön/arka-montaj .....   | 15        |
| <b>Ek bilgiler</b> .....   | <b>17</b> |
| Sorunların giderilmesi .....   | 17        |
| Hata iletileri .....   | 17        |
| Kullanma kuralları .....   | 18        |
| Sıkıştırılmış ses uyumluluğu (disk, USB) .....   | 19        |
| Ses dosyaları sırası .....   | 20        |
| Rusça karakter çizelgesi .....   | 20        |
| Telif hakkı ve ticari marka .....  | 21        |
| Özellikler .....   | 21        |



Bu ürünü elden çıkarmak istediğinizde, her zamanki evsel atıklarla birlikte elden çıkarmayın. Usulüne uygun işlem, kazanım ve yeniden dönüştürme uygulamalarını öngören yasa uyarınca, kullanılan elektronik ürünler için ayrı bir toplama sistemi mevcuttur.

AB üyesi ülkeler, İsviçre ve Norveç'te kullanıcılar, elden çıkaracakları elektronik ürünleri herhangi bir bedel ödmeden belirlenen toplama tesislerine ya da perakendeciye iade edebilirler (benzer yeni bir ürün satın almanız durumunda).

Yukarıda anılmayan ülkelerde, elden çıkarma işlemini usulüne uygun yapabilmek için, lütfen, yerel otoritelerle temasa geçiniz.

Böylece, elden çıkaracağınız ürün usulüne uygun bir şekilde işleme tabi tutularak yeniden geri kazanılacaktır ve gerek çevre gerekse insan sağlığı üzerinde olası olumsuz etkisi olmayacaktır.

**Bu aygıt hakkında**

Bu ürünün radyo frekansları, Batı Avrupa, Asya, Orta Doğu, Afrika ve Okyanusya'da kullanılmak üzere tahsis edilmiştir. Diğer bölgelerde kullanılması yayınların iyi alınmasına sebep olabilir. RDS (radyo veri sistemi) işlevi, sadece RDS sinyalleri yayınlayan FM istasyonlarının bulunduğu bölgelerde çalışır.

**DİKKAT**

Bu ürün, Lazer ürünleri güvenliği, IEC 60825-1:2007, kapsamında sınıflandırılan 1. sınıf bir lazer ürünüdür.

CLASS 1 LASER PRODUCT

## Başlamadan önce yapılacaklar

### ⚠ DİKKAT

- Bu birimin sıvılarla temas etmesine izin vermeyin. Elektrik çarparabilir. Sıvılarla temas ederse, birim zarar görebilir; içinden duman çıkabilir ya da aşırı ısınabilir.
- Pioneer CarStereo-Pass, sadece Almanya'da kullanılabilir.
- Sesi her zaman dışarıdaki sesleri duyabileceğiniz kadar açın.
- Neme maruz bırakmaktan kaçının.
- Aküyü çıkarırsanız ya da akünün şarjı biterse, tüm ön ayar belleği silinir.

### Not

- İşlemler onaylanmadan önce menü iptal edilebile işlev ayarı işlemleri tamamlanır.

## Bu kılavuz hakkında

Aşağıdaki talimatlarda, USB bellekler ve USB müzik çalarlar, topluca "USB depolama aygıtı" olarak anılmaktadır.

## Sorunla karşılaşıldığında yapılacaklar

Bu birimin çalışmasında bir sorun çıkarsa, lütfen satıcınıza ya da en yakın PIONEER Yetkili Servisine başvurun.

## Aygıtın çalıştırılması

### Ana birim

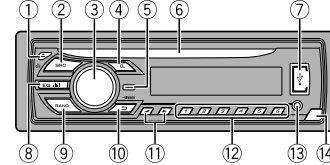

| Parça                     | Parça                                |
|---------------------------|--------------------------------------|
| ① ▲ (çıkart)              | ⑧ EQ (ekolayzır)                     |
| ② SRC/OFF                 | ⑨ BAND                               |
| ③ MULTI-CONTROL (M.C.)    | ⑩ ↵ (geri)/DIMMER (ışık kontrolü)    |
| ④ Q (liste)               | ⑪ ◀▶                                 |
| ⑤ DISP                    | ⑫ 1/△ ila 6/▶                        |
| ⑥ Disk yerleştirme yuvası | ⑬ AUX giriş jakı (3,5 mm stereo jak) |
| ⑦ USB bağlantı noktası    | ⑭ Çıkarma düğmesi                    |

### ⚠ DİKKAT

- Birime doğrudan bağlanan herhangi bir aygıt, birimin dışına taşacağından ve bu tehlikeli olabileceğinden USB depolama aygıtını bağlamak için isteğe bağlı bir Pioneer USB kablosu (CD-U50E) kullanın.
- Kullanılmasına izin verilmeyen ürünleri kullanmayın.

## Ekran görüntüsü

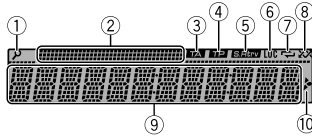

| Gösterge                           | Durum   |
|------------------------------------|---|
| ① Q (liste)                        | Liste işlevi etkin durumda.   |
| ② Alt bilgi bölümü                 | Alt bilgiler görüntülenir.  |
| ③ TA (trafik duyuruları)           | TA işlevi açık.   |
| ④ TP (trafik programı tanımlaması) | Bir TP istasyonu ayarlıdır.   |
| ⑤ S.FMtrv (ses düzeltici)          | Ses düzeltici işlevi açıktır.   |
| ⑥ LOC                              | Yerel arama işlevi açıktır.   |
| ⑦ ↶ (tekrar yürütme)               | Kayıt izi veya klasör tekrarlama işlevi açıktır.  |
| ⑧ XX (rasgele)                     | Rasgele yürütme işlevi açıktır.   |
| ⑨ Ana bilgi bölümü                 | <ul style="list-style-type: none"> <li>Radyo: bant ve frekans</li> <li>RDS: program servisi adı, PTY bilgileri ve diğer fiili bilgiler</li> <li>CD çalar ve USB depolama aygıtı: geçen yürütme süresi ve bilgi metni</li> </ul> |
| ⑩ ➤                                | Klasörün alt seviyesi ya da menü mevcut ise görünür.  |

## Kurulum menüsü

Kurulumdan sonra kontak anahtarını ON durumuna getirdiğinizde, kurulum menüsü ekranda görünür.

Aşağıdaki menü seçeneklerini ayarlayabilirsiniz

- Bu aygıtın kurulumunu yaptıktan sonra, kontak anahtarını ON konumuna getirin. SET UP görünür.**
- YES'e geçmek için M.C.'yi çevirin.**
  - 30 saniye süreyle işlem yapmazsanız, kurulum menüsü görüntülenmeyecektir.
  - Şimdi kurulum yapmak istemezseniz, **M.C.** düğmesini **NO**'ya çevirin. Seçmek için **NO**'yu seçerseniz, kurulum menüsünde kurulum yapamazsınız.
- Seçmek için M.C. düğmesine basın.**
- Menüyü ayarlamak için aşağıdaki prosedürleri gerçekleştirin.**  
Sonraki menü seçeneğine ilerlemek için, seçiminizi onaylamanız gerekir.

## LANGUAGE (çok dilli)

İngilizce veya Rusça dilinde gömülü bilgiler için bile, bir sıkıştırılmış ses dosyasının bilgi metni bu birim tarafından görüntülenebilir.

- Fiili dil ve seçilen dil birbirleriyle uyumlu değilse, bilgi metni doğru görüntülenmeyebilir.
- Bazı karakterler doğru görüntülenmeyebilir.

- İstenen ayarı seçmek için, M.C. düğmesini çevirin.**  
**ENG** (İngilizce) – **РУС** (Rusça)
- Seçimi onaylamak için, M.C. düğmesine basın.**

## CLOCK SET (saatin ayarlanması)

- M.C. düğmesini çevirerek saati ayarlayın.**
- Dakikayı seçmek için M.C. düğmesine basın.**
- Dakikayı ayarlamak için M.C. düğmesini çevirin.**
- Seçimi onaylamak için, M.C. düğmesine basın.**

## Aygıtın çalıştırılması

### FM STEP (FM istasyonu ayarlama adımı)

Otomatik istasyon aramayı yapılan FM istasyonlarını ayarlama adımı normalde 50 kHz'dir. AF veya TA işlevi açıkken, ayarlama adımı, otomatik olarak 100 kHz olarak değişir. AF işlevi açıkken istasyon ayarlama adımını 50 kHz'e ayarlamak, daha iyi sonuç verebilir.

- Elle ayarlama esnasında istasyon ayarlama adımı 50 kHz'e ayarlı kalır.

#### 1. FM istasyonu ayarlama adımını seçmek için, M.C. düğmesini çevirin.

50 (50 kHz) – 100 (100 kHz)

#### 2. Seçimi onaylamak için, M.C. düğmesine basın.

QUIT görünür.

#### 5. Ayarlarınızı bitirmek için, M.C. düğmesini çevirerek YES'i seçin.

- Ayarınızı tekrar değiştirmek isterseniz, M.C. düğmesini NO'ya çevirin. Seçmek için basın.

#### 6. Seçmek için M.C. düğmesine basın.

##### Notlar

- Menü seçeneklerini sistem menüsünden ayarlayabilirsiniz. Ayarlar hakkında ayrıntılı bilgi için, bkz. "Sistem menüsü", sayfa 11.
- SRC/OFF düğmesine basarak kurulum menüsünü iptal edebilirsiniz.

## Temel çalıştırma işlemleri

### Önemli

- Ön paneli sökarken ya da takarken yavaşça hareket edin.
- Ön paneli aşırı şoklara maruz bırakmayın.
- Ön paneli direkt güneş ışığından ve yüksek sıcaklıklardan uzak tutun.
- Aygıtı veya aracın içine zarar vermemek için, ön paneli çıkarmadan önce bu birime takılı tüm kabloları ve aygıtları sökün.

### Aygıtınızı hırsızlığa karşı korumak için ön panelin çıkarılması

1. Ön paneli açmak için, çıkarma düğmesine basın.
2. Ön paneli yukarıya (I) itin ve sonra kendinize doğru (II) çekin.

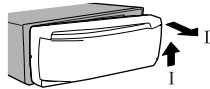

3. Sökülen ön paneli her zaman koruyucu mahfaza gibi bir koruyucu aparatta muhafaza edin.

### Ön panelin yerine takılması

#### 1. Ön paneli sola kaydırın.

Ana birimin sol tarafındaki kulakçıkların ön paneldeki yuvalara takıldığından emin olun.

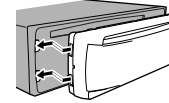

#### 2. Sıkıca oturuncaya kadar ön panelin sağ tarafını bastırın.

Ön paneli ana birime başarılı bir şekilde takamazsanız, ön paneli ana birime doğru bir şekilde yerleştirdiğinizden emin olun. Ancak, ön paneli yerine zorlamak ön panelde veya ana birimde hasara yol açabilir.

### Aygıtın açılması

- SRC/OFF düğmesine basarak birimi açın.

### Aygıtın kapatılması

- Aygıt kapanana dek SRC/OFF düğmesini basılı tutun.

### Bir kaynağın seçilmesi

- Aşağıdaki ayarlar arasında geçiş yapmak için, SRC/OFF düğmesine basın:  
TUNER (radyo) – CD (CD çalar) – USB (USB) – AUX (AUX)

### Ses ayarının yapılması

- M.C. düğmesini çevirerek sesi ayarlayın.

### ⚠ DİKKAT

Güvenlik nedenleri için, ön paneli çıkarırken aracınızı park edin.

#### Not

- Bu aygıtın mavi/siyah kablosu aracınızın oto anteni röle kontrol terminaline takılıysa, kaynaklardan biri açıldığında aracınızın anteni dışarı doğru uzar. Anteni yerine geri sokmak için kaynağı kapatın.

## Sık kullanılan menü işlemleri

### Bir önceki göstergeye geri dönülmesi

Bir önceki listede (bir seviye üstteki klasör) geri dönülmesi

- ➔/DIMMER düğmesine basın.

### Normal ekrana geri dönülmesi

Ana menünün iptal edilmesi

- BAND düğmesine basın.

### Listeden normal ekrana geri dönülmesi

- BAND düğmesine basın.

## Radyo

### Temel çalıştırma işlemleri

#### Bandın seçilmesi

- İstenen bant (FM için FM1, FM2, FM3 veya MW/LW) görünene dek BAND düğmesine basın.

#### Ön ayarlı istasyonlar arasında geçiş

- ◀ ya da ▶ düğmesine basın.
  - Bu işlevi kullanmak için SEEK altında PCH (ön ayarlı kanal) ögesini seçin. Ayarlar hakkında ayrıntılı bilgi için, bkz. "SEEK (sol/sağ tuş ayarı)", sayfa 7.

#### Elle istasyon arama (adımlar halinde)

- ◀ ya da ▶ düğmesine basın.
  - Bu işlevi kullanmak için SEEK altında MAN (elle istasyon arama) ögesini seçin. Ayarlar hakkında ayrıntılı bilgi için, bkz. "SEEK (sol/sağ tuş ayarı)", sayfa 7.

#### Arama

- ◀ ya da ▶ düğmesini basılı tutun ve serbest bırakın. İstasyonları otomatik arayarak ayarlama işlemini ◀ ya da ▶ düğmelerinden birine kısa bir süre basarak iptal edebilirsiniz.

Yayın istasyonlarını ◀ ya da ▶ düğmesini basılı tutarak da atlayabilirsiniz. ◀ ya da ▶ düğmesini bırakır bırakmaz otomatik istasyon ayarlama işlemi başlar.

#### Not

- Bu birimin AF (alternatif frekansların aranması) işlevi açılıp kapatılabilir. Normal istasyon ayarlama işlemi için, AF kapalı olmalıdır (bkz. "AF (alternatif frekansların aranması)", sayfa 7).

## Her bir bant için istasyonların belleğe kaydedilmesi ve bellekten geri çağırılması

### Ön ayarlı istasyon ayarlama düğmelerinin kullanılması

1. Belleğe kaydetmek istediğiniz bir istasyon bulduğunuzda, ön ayarlı istasyon ayarlama düğmelerinden (1/∧ ila 6/↔) birine basın ve ön ayar numarasının yanıp sönmesi bitene dek basılı tutun.
2. İsteddiğiniz istasyonu seçmek için, (1/∧ ila 6/↔) ön ayarlı istasyon ayarlama düğmelerinden birine basın.

### Ekranın açılıp kapatılması

#### İstenen bilgi metninin seçilmesi

- Aşağıdaki ayarlar arasında geçiş yapmak için, DISP düğmesine basın:
  - FREQUENCY (program servis adı veya frekans)
  - BRDCST INFO (program servis adı/PTY bilgisi)
  - CLOCK (kaynak adı ve saat)

#### Notlar

- FREQUENCY seçeneğinde program servis adı alınamıyorsa bunun yerine yayın frekansı görüntülenir. Program servis adı algılanırsa, program servis adı görüntülenecektir.
- BRDCST INFO metin bilgisi kendiliğinden değişecektir.
- Banda bağlı olarak, metin bilgileri değiştirilebilir.
- Değiştirilebilen bilgi metni ögeleri bölgeye bağlıdır.

### PTY işlevlerinin kullanılması

PTY (program türü) bilgilerinin kullanarak bir istasyon ayarlayabilirsiniz.

#### Bir RDS istasyonunun PTY bilgileriyle aranması

Aşağıdaki bölümde, listelenenler gibi genel türlerdeki yayın programlarını arayabilirsiniz. Bkz. bölüm "PTY listesi", sayfa 7.

1. Q (liste) düğmesine basın.
2. Program tipini seçmek için, M.C. düğmesini çevirin. NEWS/INFO – POPULAR – CLASSICS – OTHERS
3. Aramaya başlamak için M.C. düğmesine basın.

Birim istediğiniz program türünü yayınlayan bir istasyonu aramaya başlar. İstasyon bulunduğu anda program servis adı görüntülenir.

- Aramayı iptal etmek için, tekrar M.C. düğmesine basın.
- Bazı istasyonların programları gönderilen PTY'de belirtilenden farklı olabilir.
- Aradığınız program türünü yayınlayan bir istasyon bulunmazsa, **NOT FOUND** yaklaşık iki saniye görüntülenir ve radyo orijinal istasyona geri döner.

## Aygıtın çalıştırılması

### PTY listesi

#### PTY listesi

|                                   |   |
|-----------------------------------|---|
| <b>NEWS/INFO</b> (haber ve bilgi) | <b>NEWS</b> (Haberler), <b>AFFAIRS</b> (Günlük olaylar), <b>INFO</b> (Bilgi), <b>SPORT</b> (Spor), <b>WEATHER</b> (Hava), <b>FINANCE</b> (Finans)   |
| <b>POPULAR</b> (popüler)          | <b>POP MUS</b> (Popüler müzik), <b>ROCK MUS</b> (Rock müzik), <b>EASY MUS</b> (Kolay dinlenen müzik), <b>OTH MUS</b> (Diğer müzik), <b>JAZZ</b> (Jazz), <b>COUNTRY</b> (Kovboy müziği), <b>NAT MUS</b> (Ulusal müzik), <b>OLDIES</b> (Eski müzikler), <b>FOLK MUS</b> (Halk müziği)   |
| <b>CLASSICS</b> (klasikler)       | <b>L. CLASS</b> (Hafif klasik), <b>CLASSIC</b> (Klasik)   |
| <b>OTHERS</b> (diğerleri)         | <b>EDUCATE</b> (Eğitim), <b>DRAMA</b> (Drama), <b>CULTURE</b> (Kültür), <b>SCIENCE</b> (Bilim), <b>VARIED</b> (Çeşitli), <b>CHILDREN</b> (Çocuk), <b>SOCIAL</b> (Sosyal olaylar), <b>RELIGION</b> (Din), <b>PHONE IN</b> (Telefon bağlantısı kurulan programlar), <b>TOURING</b> (Seyahat), <b>LEISURE</b> (Dinlenme), <b>DOCUMENT</b> (Belgesel) |

### İşlev ayarları

1. Ana menüyü görüntülemek için **M.C. düğmesine basın.**
2. Menü seçeneğini değiştirmek için **M.C. düğmesini çevirin; seçmek içinse FUNCTION düğmesine basın.**
3. İşlevi seçmek için, **M.C. düğmesini çevirin.**

Seçildikten sonra aşağıdaki işlevler ayarlanabilir.

- MW/LW bandı seçiliyse, sadece **BSM**, **LOCAL** ve **SEEK** işlevleri kullanılabilir.

#### BSM (en iyi istasyonların belleği)

BSM (en iyi istasyonların belleği), sinyal gücü sırasına göre en güçlü altı istasyonu otomatik olarak belleğe alır.

- **BSM işlevini açmak için M.C. düğmesine basın.**  
İptal etmek için, tekrar **M.C. düğmesine basın.**

#### REGION (bölgesel)

AF kullanıldığında, bölgesel işlev yayın seçimini bölgesel programlar yayınlayan istasyonlar için kısıtlar.

- **Bölgesel işlevi açıp kapatmak için, M.C. düğmesine basın.**

#### LOCAL (istasyonların yerel arama yaparak ayarlanması)

İstasyonların yerel arama yaparak ayarlanması işlevi radyonuzu sadece alımı iyi sağlayacak derecede güçlü sinyallere sahip radyo istasyonlarına ayarlamanızı sağlar.

- **İstenen ayarı seçmek için, M.C. düğmesine basın.**

FM: **OFF – LV1 – LV2 – LV3 – LV4**

MW/LW: **OFF – LV1 – LV2**

En yüksek seviye ayarı sadece en güçlü istasyonların alımını sağlarken, daha düşük seviyeler daha zayıf istasyon yayınlarını almanızı sağlar.

#### TA (trafik duyurularının beklenmesi)

- **M.C. düğmesine basarak trafik anonsu bekleme işlevini açın veya kapatın.**

#### AF (alternatif frekansların aranması)

- **AF'yi açıp kapatmak için M.C. düğmesine basın.**

#### NEWS (haber programı yarıda kesme)

- **NEWS işlevini açıp kapatmak için, M.C. düğmesine basın.**

#### SEEK (sol/sağ tuş ayarı)

Aygıtın sol ve sağ tuşlarına bir işlev atayabilirsiniz.

Elle yukarı veya aşağı yönde istasyon aramak için **MAN**'i (elle istasyon arama) seçin veya ön ayarlı kanallar arasında geçiş yapmak için **PCH**'yi (ön ayarlı kanalı) seçin.

- **MAN veya PCH arasında seçim yapmak için M.C. düğmesine basın.**

## CD/CD-R/CD-RW ve USB depolama aygıtları

### Temel çalışma işlemleri

#### CD/CD-R/CD-RW yürütme

- Diski disk yuvasına, etiketli yüzü yukarı bakacak şekilde yerleştirin.

#### CD/CD-R/CD-RW çıkarılması

- ▲ tuşuna basın.

#### USB depolama aygıtındaki şarkıların çalınması

1. USB bağlantı noktası kapağını açın.
2. USB depolama aygıtını USB kablosu kullanarak takın.  
Yürütme işlemi otomatik olarak gerçekleştirilir.

#### Bir USB depolama aygıtı üzerindeki dosyaların yürütülmesinin durdurulması

- USB depolama aygıtının bağlantısını istediğiniz zaman kesebilirsiniz.  
Aygıt, yürütme işlemini durdurur.

#### Bir klasörün seçilmesi

- 1/▲ veya 2/▼ düğmesine basın.

#### Kayıt izinin seçilmesi

- ◀ ya da ▶ düğmesine basın.

#### Hızlı ileri ya da geri sardırma

- ◀ ya da ▶ düğmesine basın ve basılı tutun.
  - Sıkıştırılmış ses dosyası yürütüldüğünde, hızlı ileri ya da geri sardırırken ses duyulmaz.

#### Kök klasöre geri dönme

- BAND düğmesine basın ve düğmeyi basılı tutun.

#### Sıkıştırılmış ses ve CD-DA arasında değişim

- BAND düğmesine basın.

#### Yürütme bellek aygıtları arasında geçiş yapma

Birden fazla Yiğinsal Depolama Aygıtı-uyumlu bellek aygıtına sahip USB depolama aygıtları üzerindeki yürütme bellek aygıtları arasında geçiş yapabilirsiniz.

#### • BAND düğmesine basın.

- 32 adede kadar farklı bellek aygıtı arasında geçiş yapabilirsiniz.

#### Not

- Kullanılmadığında, USB depolama aygıtlarının birimle olan bağlantısını ayırın.

#### Ekranın açılıp kapatılması

#### İstenen bilgi metninin seçilmesi

- Aşağıdaki ayarlar arasında geçiş yapmak için, DISP düğmesine basın:

#### CD-DA

- ELAPSED TIME (kayıt izi numarası ve yürütme süresi)
- CLOCK (kaynak adı ve saat)
- SPEANA (spektrum analizcisi)

#### CD-TEXT

- TRACK INFO (kayıt izi başlığı/kayıt izi sanatçısı/disk başlığı)
- ELAPSED TIME (kayıt izi numarası ve yürütme süresi)
- CLOCK (kaynak adı ve saat)
- SPEANA (spektrum analizcisi)

#### MP3/WMA/WAV

- TRACK INFO (kayıt izi başlığı/sanatçı adı/album başlığı)
- FILE INFO (dosya adı/klasör adı)
- ELAPSED TIME (kayıt izi numarası ve yürütme süresi)
- CLOCK (kaynak adı ve saat)
- SPEANA (spektrum analizcisi)

#### Notlar

- TRACK INFO ve FILE INFO metin bilgisi kendiliğinden değişecektir.
- MP3 dosyalarını diske veya ortam dosyası türlerine yazdırmak için kullanılan iTunes sürümüne bağlı olarak, ses dosyasına kayıtlı uyumsuz bir metin yanlışlıkla görüntülenebilir.
- Değiştirilebilen bilgi metni öğeleri ortama bağlıdır.



## Aygıtın çalıştırılması

### Ad listesinden dosyaların/kayıt izlerinin seçilmesi ve yürütülmesi

1. Dosya/kayıt izi adı listesi moduna geçmek için,  düğmesine basın.
2. İstedığınız dosya adını (ya da klasör adını) seçmek için, M.C. düğmesini kullanın.

### Bir dosya veya klasör seçilmesi

- M.C. düğmesini çevirin.

### Yürütme

- Dosya veya kayıt izini seçtikten sonra, M.C. düğmesine basın.

### Seçilen klasörde bulunan dosya (veya klasör) listesinin görüntülenmesi

- Bir klasör seçtikten sonra, M.C. düğmesine basın.

### Seçili klasörden bir şarkının alınması

- Bir klasör seçtikten sonra, M.C. düğmesini basılı tutun.

### Özel düğmelerle yapılan işlemler

#### Tekrar yürütme sırasının seçilmesi

- Aşağıdaki ayarlar arasında geçiş yapmak için,  düğmesine basın:



##### CD/CD-R/CD-RW

- **ALL** – Tüm kayıt izlerini tekrar yürütür
- **ONE** – Geçerli kayıt izini tekrarlar
- **FLD** – Halihazırdaki klasörü tekrarlar

##### USB depolama aygıtı

- **ALL** – Tüm dosyaları tekrarlar
- **ONE** – Geçerli dosyayı tekrarlar
- **FLD** – Halihazırdaki klasörü tekrarlar

#### Kayıt izlerinin rasgele bir sırada yürütülmesi

- **Rasgele yürütme işlevini açıp kapatmak için,  düğmesine basın.**  
Seçilen tekrar aralığındaki kayıt izleri, rasgele bir sırada yürütülür.
- Rasgele yürütme sırasında şarkıları değiştirmek amacıyla, bir sonraki kayıt izine geçiş yapmak için  düğmesine basın.  düğmesine basıldığında, mevcut kayıt izinin şarkının başından itibaren yürütülmesini tekrar başlatır.

### Yürütme işleminin duraklatılması

- Duraklatmak veya devam etmek için 4/PAUSE düğmesine basın.

### Sıkıştırılmış sesin geliştirilmesi ve sesin zenginleştirilmesi (ses düzeltici)

- Aşağıdaki ayarlar arasında geçiş yapmak için, 3/S.Rtrv düğmesine basın:  
1 – 2 – OFF (kapalı)  
1 düşük sıkıştırma oranlarında etkili iken 2 yüksek sıkıştırma oranlarında etkilidir.

### İşlev ayarları

1. Ana menüyü görüntülemek için M.C. düğmesine basın.
2. Menü seçeneğini değiştirmek için M.C. düğmesini çevirin; seçmek içinse FUNCTION düğmesine basın.  
Seçildikten sonra aşağıdaki işlev ayarlanabilir.

#### S.RTRV (ses düzeltici)

Sıkıştırılmış sesi otomatik olarak geliştirir ve sesi zenginleştirir.

- İstenen ayarı seçmek için, M.C. düğmesine basın.

Ayrıntılı bilgi için, bkz. bölüm "Sıkıştırılmış sesin geliştirilmesi ve sesin zenginleştirilmesi (ses düzeltici)", sayfa 9.

### Ses ayarları

1. Ana menüyü görüntülemek için M.C. düğmesine basın.
2. Menü seçeneğini değiştirmek için M.C. düğmesini çevirin; seçmek içinse AUDIO düğmesine basın.
3. Ses işlevini seçmek için, M.C. düğmesini çevirin.

Seçildikten sonra aşağıdaki ses işlevleri ayarlanabilir.

- **SP-P/O MODE** altında **SUB.W/SUB.W** seçili iken **FADER** kullanılamaz. Ayrıntılı bilgi için, bkz. bölüm "SP-P/O MODE (arka çıkış ve ön çıkış ayarı)", sayfa 12.
- **SP-P/O MODE** altında **REAR/REAR** seçili iken **SUB.W, SUB.W CTRL** ve **HPF SETTING** kullanılamaz. Ayrıntılı bilgi için, bkz. bölüm "SP-P/O MODE (arka çıkış ve ön çıkış ayarı)", sayfa 12.
- **OFF** altında **SUB.W** seçili iken **SUB.W CTRL** ve **HPF SETTING** kullanılamaz. Ayrıntılı bilgi için, bkz. bölüm "SUB.W (düşük ton hoparlörü açık/kapalı ayarı)", sayfa 10.

### FADER (fader ayarı)

1. Ayar modunu görüntülemek için, M.C. düğmesine basın.
2. Ön/arka hoparlör balansını ayarlamak için, M.C. düğmesini çevirin.

### BALANCE (balans ayarı)

1. Ayar modunu görüntülemek için, M.C. düğmesine basın.
2. Sol/sağ hoparlör balansını ayarlamak için, M.C. düğmesini çevirin.

### EQ SETTING (ekolayzır geri çağırma)

1. Ayar modunu görüntülemek için, M.C. düğmesine basın.
2. Ekolayzırı seçmek için, M.C. düğmesini çevirin.  
POWERFUL – NATURAL – VOCAL – CUSTOM1 – CUSTOM2 – FLAT – SUPER BASS  
CUSTOM1 veya CUSTOM2 seçildiğinde ekolayzır bandı ve ekolayzır düzeyi özelleştirilebilir.  
Eğer CUSTOM1 veya CUSTOM2 seçeneklerini seçiyorsanız, aşağıda anahatlarıyla belirtilen prosedürleri tamamlayın. Diğer seçenekleri seçiyorsanız, önceki ekrana dönmek için M.C. düğmesine basın.
  - CUSTOM1, her kaynak için ayrı ayrı ayarlanabilir.
  - CUSTOM2, tüm kaynaklar için ortak kullanılan, paylaşımlı bir ayardır.
3. Ayar modunu görüntülemek için, M.C. düğmesine basın.
4. Aşağıdaki ayarlar arasında geçiş yapmak için, M.C. düğmesine basın:  
Ekolayzır bandı – Ekolayzır düzeyi
5. İstenen ayarı seçmek için, M.C. düğmesini çevirin.  
Ekolayzır bandı: 80HZ – 250HZ – 800HZ – 2.5KHZ – 8KHZ  
Ekolayzır düzeyi: +6 ila -6
  - EQ düğmesine üst üste basarak da ekolayzırı ayarlayabilirsiniz.

### LOUDNESS (yüksek ses)

Yüksek ses işlevi; kısık seste, düşük frekans ve yüksek frekans aralıklarındaki bozuklukları giderir.

- İstenen ayarı seçmek için, M.C. düğmesine basın.  
OFF (kapalı) – LOW (düşük) – MID (orta) – HI (yüksek)

### SUB.W (düşük ton hoparlörü açık/kapalı ayarı)

Bu aygıtın açılıp kapatılabilen bir düşük ton hoparlör çıkışı mevcuttur.

- İstenen ayarı seçmek için, M.C. düğmesine basın.  
NOR (normal faz) – REV (ters faz) – OFF (düşük ton hoparlörü kapalı)

### SUB.W CTRL (düşük ton hoparlörü ayarı)

Sadece seçilen sıradaki frekanslardan daha düşük frekanslar, düşük ton hoparlöründen (Subwoofer) duyulur.

1. Ayar modunu görüntülemek için, M.C. düğmesine basın.
2. Aşağıdaki ayarlar arasında geçiş yapmak için, M.C. düğmesine basın:  
Kesme frekansı – Çıkış düzeyi – Eğri düzeyi  
Ayarlanabilen oranlar yanıp sönecektir.
3. İstenen ayarı seçmek için, M.C. düğmesini çevirin.  
Kesme frekansı: 50HZ – 63HZ – 80HZ – 100HZ – 125HZ – 160HZ – 200HZ  
Çıkış düzeyi: -24 ila +6  
Eğri düzeyi: -6 – -12

### BASS BOOST (bas artırma)

1. Ayar modunu görüntülemek için, M.C. düğmesine basın.
2. İstenen düzeyi seçmek için, M.C. düğmesini çevirin.  
Düzye yükselip alçaldıkça 0 ila +6 görüntülenir.

### HPF SETTING (yüksek geçiş filtresi ayarı)

Düşük ton hoparlör çıkışı frekans aralığındaki düşük sesleri ön ya da arka hoparlörlerden duymak istemezseniz, HPF (yüksek geçiş filtresi) işlevini açın. Sadece seçilen frekans aralığındaki frekanslardan daha yüksek frekanslar ön veya arka hoparlörlerden duyulur.

1. **Ayar modunu görüntülemek için, M.C. düğmesine basın.**
2. **Aşağıdaki ayarlar arasında geçiş yapmak için, M.C. düğmesine basın:**  
Kesme frekansı – Eğri düzeyi
3. **İstenen ayarı seçmek için, M.C. düğmesini çevirin.**  
Kesme frekansı: **OFF – 50HZ – 63HZ – 80HZ – 100HZ – 125HZ – 160HZ – 200HZ**  
Eğri düzeyi: **-6 – -12**

### SLA (kaynak düzey ayarı)

**SLA** (Kaynak düzey ayarı) kaynaklar arasında geçiş yaparken seste oluşan ani sıçramaları önlemek için her kaynağın ses düzeyini ayarlamayı sağlar.

- Ayarlar değişmeden kalan FM sesine göre yapılır.
- MW/LW ses düzeyi de bu işlev ile ayarlanabilir.
- FM'i kaynak olarak seçerseniz, **SLA** işlevine geçemezsiniz.

1. **Ayar modunu görüntülemek için, M.C. düğmesine basın.**
2. **M.C. düğmesini çevirerek kaynak ses düzeyini ayarlayın.**  
Ayarlama aralığı: **+4 ila -4**

## Sistem menüsü

### Önemli

Araç aküsünün bağlantısı kesilirse, **PW SAVE** (güç tasarrufu) modu iptal edilir ve akü bağlantısı tekrar kurulduğunda tekrar açılması gerekir. **PW SAVE** (güç tasarrufu) modu kapalı iken, aracın kontağında bir ACC (aksesuar) konumu yoksa, bağlantı yöntemlerine göre birim, aküden güç çekmeye devam edebilir.

1. **Ana menüyü görüntülemek için M.C. düğmesine basın.**
2. **Menü seçeneğini değiştirmek için M.C. düğmesini çevirin; seçmek içinse SYSTEM düğmesine basın.**
3. **Sistem menüsü işlevini seçmek için, M.C. düğmesini çevirin.**  
Seçildikten sonra aşağıdaki sistem menüsü işlevleri ayarlanabilir.
  - **MUTE MODE** ve **PW SAVE**, DEH-1500UBA için kullanılamaz.

### LANGUAGE (çok dilli)

İngilizce veya Rusça dilinde gömülü bilgiler için bile, bir sıkıştırılmış ses dosyasının bilgi metni bu birim tarafından görüntülenebilir.

- Fiiili dil ve seçilen dil birbirleriyle uyumlu değilse, bilgi metni doğru görüntülenmeyebilir.
- Bazı karakterler doğru görüntülenmeyebilir.

- **İstenen ayarı seçmek için, M.C. düğmesini çevirin.**

**ENG** (İngilizce) – **PYC** (Rusça)

### CLOCK SET (saatin ayarlanması)

1. **Ayar modunu görüntülemek için, M.C. düğmesine basın.**
2. **Ayarlamak istediğiniz saat gösterimi bölütünü seçmek için, M.C. düğmesine basın.**  
Saat – Dakika
3. **M.C. düğmesini çevirerek saati ayarlayın.**

### 12H/24H (saat gösterimi)

- **İstenen ayarı seçmek için, M.C. düğmesine basın.**

**12H** (12 saat) – **24H** (24 saat)

### AUTO PI (otomatik PI arama)

Birim, ön ayarlı istasyonların bellekten geri çağırılması anında bile programlaması aynı ancak farklı bir istasyonu otomatik olarak ayarlayabilir.

- Otomatik PI arama işlevini açık kapatmak için, M.C. düğmesine basın.

### AUX (yardımcı giriş)

Bu ürüne takılı yardımcı bir aygıt kullanırken, bu ayarı açın.

- AUX seçeneğini açık kapatmak için M.C. düğmesine basın.

### MUTE MODE (sessiz modu)

Donanımdan sesi kesme işlevi ile ilgili bir sinyal alındığında, sistemden gelen ses kentiğinden kesilir ya da kısılır.

1. Ayar modunu görüntülemek için, M.C. düğmesine basın.

2. İstenen ayarı seçmek için, M.C. düğmesini çevirin.

Aşağıdaki listeden herhangi bir seçeneği seçebilirsiniz:

- MUTE – Ses kesme
- 20dB ATT – Ses kısma (20dB ATT, 10dB ATT'den daha güçlü bir efekt sağlar)
- 10dB ATT – Ses kısma

### PW SAVE (güç tasarrufu)

Bu işlevi etkinleştirerek akü enerjisi tüketimini azaltabilirsiniz.

• Bu işlev etkin iken, izin verilen tek işlem kaynağın açılmasıdır.

- Güç tasarrufunu açık kapatmak için, M.C. düğmesine basın.

## Işık kontrolü ayarının açılıp kapatılması

Aydınlatmanın parlaklığını ayarlayabilirsiniz.

1. Ana menüyü görüntülemek için M.C. düğmesine basın.

2. ILLUMI seçeneğini görüntülemek için M.C. düğmesini çevirin ve seçmek için basın.

3. İstenen ayarı seçmek için, M.C. düğmesine basın.

OFF (kapalı) – ON (açık)

- ➔DIMMER düğmesini basılı tutarak da ışık kontrolü ayarını değiştirebilirsiniz.

## Başlangıç menüsü

1. Aygıt kapanana dek SRC/OFF düğmesini basılı tutun.
2. Göstergede ana menü görünene dek SRC/OFF düğmesini basılı tutun.
3. Menü seçeneğini değiştirmek için M.C. düğmesini çevirin; seçmek içinse INITIAL düğmesine basın.
4. Başlangıç menüsü işlevini seçmek için, M.C. düğmesini çevirin.  
Seçildikten sonra aşağıdaki başlangıç menüsü işlevleri ayarlanabilir.

### FM STEP (FM istasyonu ayarlama adımı)

Otomatik istasyon aramayla yapılan FM istasyonlarını ayarlama adımı normalde 50 kHz'dir. AF veya TA işlevi açıkken, ayarlama adımı, otomatik olarak 100 kHz olarak değişir. AF işlevi açıkken istasyon ayarlama adımını 50 kHz'e ayarlamak, daha iyi sonuç verebilir.

- Elle ayarlama esnasında istasyon ayarlama adımı 50 kHz'e ayarlı kalır.

- FM istasyonu ayarlama adımını seçmek için, M.C. düğmesine basın.  
50 (50 kHz) – 100 (100 kHz)

### SP-P/O MODE (arka çıkış ve ön çıkış ayarı)

Arka hoparlör kablolarının çıkışı ve bu aygıtın RCA çıkışı, tam donanımlı bir hoparlör veya bir düşük ton hoparlörü bağlamak için kullanılabilir. Bağlantınız için uygun bir seçenek seçin.

1. Ayar modunu görüntülemek için, M.C. düğmesine basın.

2. İstenen ayarı seçmek için, M.C. düğmesini çevirin.

Aşağıdaki listeden herhangi bir seçeneği seçebilirsiniz:

- REAR/SUB.W – Arka hoparlör kablolarının çıkışına bağlı tam donanımlı bir hoparlör bulunduğu ve RCA çıkışına bağlı bir düşük ton hoparlörü bulunduğu seçin.
- SUB.W/SUB.W – Herhangi bir yardımcı amplifikatör olmadan doğrudan arka hoparlör kablolarının çıkışına bağlı bir düşük ton hoparlörü bulunduğu ve RCA çıkışına bağlı bir düşük ton hoparlörü bulunduğu seçin.
- REAR/REAR – Arka hoparlör kablolarının çıkışına ve RCA çıkışına bağlı tam donanımlı bir hoparlör bulunduğu seçin.  
Arka hoparlör kablolarının çıkışına bağlı tam donanımlı bir hoparlör varsa ve RCA çıkışı kullanılmıyorsa REAR/SUB.W veya REAR/REAR seçilebilir.

### Sistem menüsü

1. Aygıt kapanana dek SRC/OFF düğmesini basılı tutun.
2. Göstergede ana menü görünene dek SRC/OFF düğmesini basılı tutun.
3. Menü seçeneğini değiştirmek için M.C. düğmesini çevirin; seçmek içinse SYSTEM düğmesine basın.
4. Sistem menüsü işlevini seçmek için, M.C. düğmesini çevirin.  
Seçildikten sonra aşağıdaki sistem menüsü işlevleri ayarlanabilir.  
Ayrıntılı bilgi için, bkz. bölüm "Sistem menüsü", sayfa 11.

### AUX kaynağının kullanılması

1. Stereo mini fişi, AUX giriş jakına takın.
2. AUX düğmesine basıp kaynak olarak SRC/OFF seçin.

#### Not

- Yardımcı donanım ayarı açık olmadıkça AUX seçilemez. Ayrıntılı bilgi için, bkz. bölüm "AUX (yardımcı giriş)", sayfa 12.

### Ekranın açılıp kapatılması

#### İstenen bilgi ekranının seçilmesi

- Aşağıdaki ayarlar arasında geçiş yapmak için, DISP düğmesine basın:
  - Kaynak adı
  - Kaynak adı ve saat

### İstenmeyen bir ekran görünürse

Aşağıda sıralanan prosedürleri kullanarak istenmeyen ekranı kapatın.

1. Ana menüyü görüntülemek için M.C. düğmesine basın.
2. Menü seçeneğini değiştirmek için M.C. düğmesini çevirin; seçmek içinse SYSTEM düğmesine basın.
3. DEMO OFF seçeneğini görüntülemek için M.C. düğmesini çevirin ve seçmek için basın.
4. YES'e geçmek için M.C.'yi çevirin.
5. Seçmek için M.C. düğmesine basın.

### Bağlantılar

#### Önemli

- Bu aygıt, kontak anahtarında bir ACC (aksesuar) pozisyonu olmayan bir araca takılıyorsa; kırmızı kablunun, kontak anahtarının çalışmasını algılayan terminale takılmaması, akünün boşalmasına neden olabilir.



ACC pozisyonu



ACC konumu yok

- Aygıtı aşağıda belirtilen ve yangın ve arızaya yol açabilecek durumların haricinde kullanın.
  - 12 volt akülü ve negatif topraklı araçlarla.
  - 50 W (çıkış değeri) ve 4 Ω ila 8 Ω (empedans değeri) değerindeki hoparlörler.
- Kısa devreyi, aşırı ısınmayı ve arızayı önlemek için, aşağıdaki yönergeleri uyguladığınızdan emin olun.
  - Montajdan önce akünün negatif terminalini ayırın.
  - Kabloları, kablo kısaçkları ya da yapııştırıcı bantlarla sağlamlaştırın. Yapıştırıcı bantı, metal parçalarla temas eden kabloların etrafına sararak, kabloları koruyun.
  - Tüm kabloları, vites kolu ve koltuk rayları gibi hareketli parçalardan uzağa yerleştirin.
  - Tüm kabloları sıcak hava klimasının bulunduğu yer gibi sıcak noktalardan uzak bir yere yerleştirin.
  - Sarı kabloyu motor bölümündeki delikten geçirip aküye bağlamayın.
  - Bağlantısı kesilen kablo bağlayıcılarını yalıtım sağlayan bir bantla kapatın.
  - Kabloların hiçbirini kısaltmayın.
  - Diğer aygıtlarla güç paylaşımı için, bu aygıtın güç kablusunun yalıtımını kesinlikle kesmeyin. Kablunun akım kapasitesi sınırlıdır.
  - Tanımlanan değerde bir sigorta kullanın.
  - Negatif hoparlör kablusunu kesinlikle doğrudan topağa yerleştirmeyin.
  - Birden fazla hoparlörün negatif kablolarını kesinlikle birlikte bantlamayın.

- Bu birim devredeyken, kontrol sinyalleri mavi/beyaz kablo üzerinden gönderilir. Bu kabloyu harici güç amplifikatörünün sistem uzaktan kumandasına ya da aracın otomatik anteninin röle kontrol terminaline bağlayın (maks. 300 mA 12 V DC). Aracın cam anteni varsa, antene güç sağlayan terminale takın.
- Mavi/beyaz kabloyu bir harici güç amplifikatörünün güç terminaline asla bağlamayın. Ayrıca, oto anteninin güç terminaline de kesinlikle bağlamayın. Aksi takdirde, akü boşalabilir ya da arıza görülebilir.
- Siyah kablo topraklıdır. Bu birime ve diğer ekipmanlara ait toprak kabloları (özellikle güç amplifikatörleri gibi yüksek akımlı ürünler) ayrı döşenmelidir. Aksi takdirde, bunların kazayla sökülmesi yangına veya arızaya yol açabilir.

### Bu birim

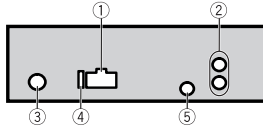

- Güç kablosu girişi
- Arka çıkış ya da düşük ton hoparlör çıkışı
- Anten girişi
- Sigorta (10 A)
- Kablolu uzak giriş (sadece DEH-1500UBG, DEH-1500UBB ve DEH-1500UB)  
Kablolu uzaktan kumanda adaptörü bağlanabilir (ayrı satılır).

### Güç kablosu

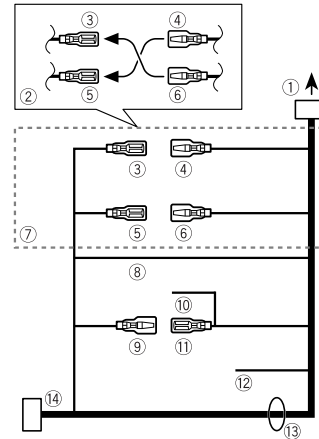

- Güç kablosu girişine
- Aracın türüne bağlı olarak, ③ ve ⑤ işlevleri farklı olabilir. Böyle bir durumda, ④, ⑤ ve ⑥'yi ③'ye bağladığınızdan emin olun.
- Sarı  
Yedek (ya da aksesuar)
- Sarı  
Sabit 12 V besleme terminaline bağlayın.
- Kırmızı  
Aksesuar (ya da yedek)
- Kırmızı  
Kontakt anahtarı ile kontrol edilen terminale takılır (12 V DC).
- Aynı renkteki kabloları birbirlerine takın.
- Siyah (şasi topraklı)

- Mavi/beyaz**  
ISO bağlayıcısının pim konumu aracın türüne bağlı olarak değişir. Pim 5, bir anten kontrolü türüyle, ⑨ ve ⑪'yi bağlayın. Başka tür bir araçta ⑨ ve ⑪'yi kesinlikle bağlamayın.
- Mavi/beyaz**  
Güç amplifikatörünün sistem kontrol terminaline takılır (maks. 300 mA 12 V DC).
- Mavi/beyaz**  
Oto-anteninin röle kontrol terminaline bağlanır (maks. 300 mA 12 V DC).
- Sarı/siyah (sadece DEH-1500UBG, DEH-1500UBB ve DEH-1500UB)**  
Ses kesme özelliği olan bir malzeme kullanırsanız, bu kabloyu o malzemenin Ses kesme kablosuna takın. Kullanmıyorsanız ses kesme kablosuna herhangi bir bağlantı yapmayıp boşta bırakın.

## Montaj

### ⑬ Hoparlör kabloları

Beyaz: Ön sol ⊕

Beyaz/siyah: Ön sol ⊖

Gri: Ön sağ ⊕

Gri/siyah: Ön sağ ⊖

Yeşil: Arka sol ⊕ ya da düşük ton hoparlörü ⊕

Yeşil/siyah: Arka sol ⊖ ya da düşük ton hoparlörü ⊖

Mor: Arka sağ ⊕ ya da düşük ton hoparlörü ⊕

Mor/siyah: Arka sağ ⊖ ya da düşük ton hoparlörü ⊖

### ⑭ ISO bağlayıcısı

Bazı araçlarda ISO bağlayıcısı ikiye ayrılmış olabilir. Böyle bir durumda, her iki bağlayıcıya da bağladığınızdan emin olun.

#### Notlar

- Bu ürünün başlangıç menüsünü değiştirin. Bkz. bölüm "SP-P/O MODE (arka çıkış ve ön çıkış ayarı)", sayfa 12.
- Bu birimin düşük ton hoparlör çıkışı monodur.
- 70 W (2 Ω) düşük ton hoparlörü kullanırken, düşük ton hoparlörünü bu birimin mor ve mor/siyah kablolarına bağladığınızdan emin olun. Yeşil ve yeşil/siyah kabloları hiçbir şey bağlamayın.

### Güç amplifikatörü (ayrı satılır)

Opsiyonel bir amplifikatör kullanırken bu bağlantıları kullanın.

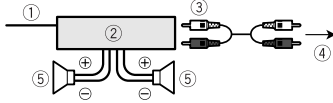

#### ① Sistem uzaktan kumandası

Mavi/beyaz kabloya bağlayın.

#### ② Güç amplifikatörü (ayrı satılır)

#### ③ RCA kabloları (ayrı satılır) ile bağlayın

④ Arka çıkış ya da düşük ton hoparlör çıkışına

⑤ Arka hoparlör ya da düşük ton hoparlörü

## Montaj

### Önemli

- Nihai montajdan önce tüm bağlantıları ve sistemi kontrol edin.
- İzin verilmeyen parçaları kullanmayın; arızalara yol açabilir.
- Kurulum sırasında delik açılması ya da aracınızda diğer değişikliklerin yapılması gerekiyorsa, yetkili servisinizi arayın.
- Aşağıdaki yerlere monte etmeyin:
  - aracın işletimine engel olabileceği yerlere.
  - ani duruşlarda yolcuların yaralanabilecekleri yerlere.
- Yarı iletken lazer, aşırı ısınır zarar görür. Aygıtı sıcak hava klimasının bulunduğu yer gibi sıcak noktalardan uzak bir yere monte edin.
- 60 dereceden daha düşük bir açıyla monte edildiğinde, aygıttan optimum performans sağlanır.

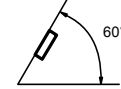

- Montajı gerçekleştirirken, bu aygıtın kullanımı sırasında düzgün ısı dağılımını sağlamak için, arka panelin arkasında geniş bir boşluk bıraktığınızdan emin olun ve hava deliklerini tıkamamaları için sarkan tüm kabloları bağlayın.

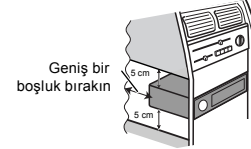

### DIN ön/arka-montaj

Bu birim, ön-montaj veya arka-montaj kurulumu ile gerektiği gibi monte edilebilir. Montaj anında piyasada satılan parçaları kullanın.

## DIN ön-montaj

## 1. Montaj maşonunu kontrol paneline yerleştirin.

Sığ yerlere monte ederken ürünle birlikte verilen montaj maşonunu kullanın. Yeterli alan varsa, araçla birlikte gelen montaj maşonunu kullanın.

## 2. Metal kulakçıkları (90°) bükmek için tornavida kullanarak, montaj maşonunu sağlamlaştırın.

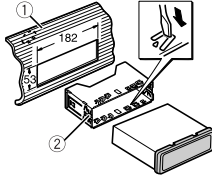

① Kontrol Paneli

② Montaj maşonu

- Birimin yerine sıkıca oturduğundan emin olun. Montajın sağlam yapılmaması, atlamalara veya başka arızalara yol açabilir.

## DIN arka montaj

## 1. Dirsek üzerindeki deliklerin ve birimin kenarının oturması için, uygun konumu belirleyin.

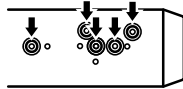

## 2. Her bir taraftaki iki vidayı sıkın.

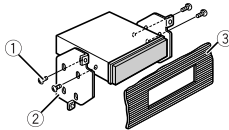

① Saç vidası (5 mmx8 mm)

② Montaj dirseği

③ Kontrol paneli ya da konsol

## Aygıtın yerinden çıkarılması

## 1. Süs halkasını çıkarın.

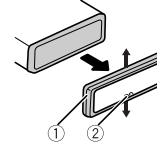

① Süs halkası

② Çentikli kulakçık

- Ön paneli açmak, süs halkasına erişmenizi kolaylaştırır.
- Süs halkasını yerine geri takarken, çentikli kulakçığı aşağıya doğru tutun.

## 2. Aygıtla birlikte sağlanan çekme anahtarlarını yerlerine oturuncaya kadar aygıtın her iki tarafına yerleştirin.

## 3. Birimi kontrol panelinden çıkarın.

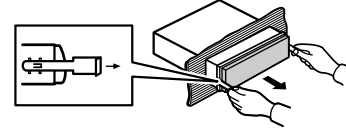

## Ön panelin çıkarılması ve yeniden takılması

Aygıtınızı hırsızlığa karşı korumak için ön paneli çıkarabilirsiniz.

Çıkarma düğmesine basarak ön paneli yukarıya itin ve kendinize doğru çekin.

Ayrıntılar için, bkz. "Aygıtınızı hırsızlığa karşı korumak için ön panelin çıkarılması" ve "Ön panelin yerine takılması"; sayfa 5.



### Sorunların giderilmesi

| Belirti   | Sebebi  | Yapılacak işlem   |
|---|---|---|
| Ekran otomatik olarak normal ekrana geri dönüyor.                               | Yaklaşık 30 saniyedir herhangi bir işlem yapmamışsınızdır.  | İşlemi tekrarlayın.   |
| Tekrar yürütme sırası beklenmedik şekilde değişiyor.                            | Tekrar yürütme sırasına bağlı olarak, seçili sıra, başka bir klasör veya kayıt izi seçilirken veya hızlı ileri/geri sardırma sırasında değişebilir. | Tekrar yürütme sırasını tekrar seçin.                                 |
| Bir alt klasör yürütülmüyor.  | FLD (klasör tekrarı) seçili iken, alt klasörler yürütülemez.  | Başka bir tekrar yürütme sırası seçin.                                |
| Ekran değiştiğinde <b>NO XXXX</b> ileti görüntüleniyor (ör., <b>NO TITLE</b> ). | Saklı bilgi metni yok.  | Ekranı kapatıp açın veya başka bir kayıt izi/dosya yürütün.           |
| Birim arıza veriyor. Girişim var.   | Birimin yakınında elektrik dalgaları yayan, cep telefonu gibi bir aygıt kullanıyorsanızdır.   | Girişime neden olabilecek elektrikli aygıtları birimden uzaklaştırın. |

### Hata iletileri

Bayinizle ya da en yakın Pioneer Servis Merkezi ile görüştüğünüzde, hata iletilerini bildirdiğinizden emin olun.

#### Genel

| İleti            | Sebebi  | Yapılacak işlem   |
|------------------|---|---|
| <b>AMP ERROR</b> | Aygıt çalışmıyor veya hoparlör bağlantısı hatalı; koruyucu devre etkin. | Hoparlör bağlantısını kontrol edin. Motor kapatıldıktan/başlatıldıktan sonra da bu ileti kaybolmazsa yardım için bayiinize veya bir Pioneer Yetkili Servisine başvurun. |

### CD çalar

| İleti                                       | Sebebi  | Yapılacak işlem  |
|---|---|--|
| <b>ERROR-07, 11, 12, 17, 30</b>             | Disk kirlil.<br>Disk çizilmiş.  | Diski temizle.<br>Diski değiştir.  |
| <b>ERROR-07, 10, 11, 12, 15, 17, 30, A0</b> | Elektriksel veya mekanik hata var.  | Kontaklı kapatın ve açın (OFF ve ON) ya da başka bir kaynağa geçip ardından CD çalara geçin. |
| <b>ERROR-15</b>                             | Takılı disk boş.  | Diski değiştir.  |
| <b>ERROR-23</b>                             | Desteklenmeyen CD formatı.  | Diski değiştir.  |
| <b>FORMAT READ</b>                          | Yürütülme işleminin başlatılmasıyla ve sesi duymaya başlamanız arasında bazen bir gecikme olabilir. | İleti kayboluncaya ve sesi duyuncaya dek bekleyin.   |
| <b>NO AUDIO</b>                             | Yerleştirilen disk herhangi bir yürütülebilir dosya içermiyor.                                      | Diski değiştir.  |
| <b>SKIPPED</b>                              | Yerleştirilen disk, DRM korumalı dosyalar içeriyor.   | Diski değiştir.  |
| <b>PROTECT</b>                              | Yerleştirilen diskteki tüm dosyalar, DRM ile işlenmiş.  | Diski değiştir.  |

### USB depolama aygıtı

| İleti              | Sebebi  | Yapılacak işlem   |
|--------------------|---|---|
| <b>FORMAT READ</b> | Yürütülme işleminin başlatılmasıyla ve sesi duymaya başlamanız arasında bazen bir gecikme olabilir. | İleti kayboluncaya ve sesi duyuncaya dek bekleyin.  |
| <b>NO AUDIO</b>    | Şarkı yoktur.<br>Bağlı USB depolama aygıtının güvenliği etkinleştirilmiş.                           | Ses dosyalarını USB depolama aygıtına aktarın ve bağlayın.<br>Güvenliği devre dışı bırakmak için, USB depolama aygıtı talimatlarını izleyin.  |
| <b>SKIPPED</b>     | Bağlanan USB depolama aygıtı, Windows Media™ DRM 9/10 ile işlenmiş dosyalar içeriyor.               | Windows Media DRM 9/10 ile işlenmemiş bir ses dosyası yürütün.  |
| <b>PROTECT</b>     | USB depolama aygıtındaki tüm dosyalar, Windows Media DRM 9/10 ile işlenmiş.                         | USB depolama aygıtına Windows Media DRM 9/10 ile işlenmemiş ses dosyaları aktarın ve bağlayın.  |
| <b>N/A USB</b>     | Bağlı bulunan USB aygıtı bu birim tarafından desteklenmez.  | • USB Yıgınsal Bellek Sınıfı uyumlu bir aygıt bağlayın.<br>• Aygıtınızın bağlantısını kesin ve uyumlu bir USB depolama aygıtı ile değiştirin. |
| <b>CHECK USB</b>   | USB bağlayıcısı ya da USB kablosu kısa devre yapmış.  | USB bağlayıcısının ya da USB kablusunun bir yere sıkışmadığını ya da hasar görmediğini kontrol edin.  |

| İleti            | Sebebi  | Yapılacak işlem   |
|------------------|---|---|
| <b>CHECK USB</b> | Bağlı bulunan USB depolama aygıtı, izin verilen maksimum akımdan fazlasını tüketiyor. | USB depolama aygıtının bağlantısını ayırın ve kullanmayın. Kontak anahtarını önce OFF sonra da ACC ya da ON konumuna getirin ve yalnızca uyumlu USB depolama aygıtlarını bağlayın.                                    |
| <b>ERROR-19</b>  | İletişim arızası.   | Aşağıdaki işlemlerden birini uygulayın.<br>– Kontak anahtarını önce OFF sonra ON konumuna getirin.<br>– USB depolama aygıtının bağlantısını kesin.<br>– Farklı bir kaynağa geçin.<br>Daha sonra, USB kaynağına dönün. |
| <b>ERROR-23</b>  | USB depolama aygıtı FAT12, FAT16 ya da FAT32 ile formatlanmamış.                      | USB depolama aygıtı, FAT12, FAT16 ya da FAT32 ile formatlanmalıdır.   |
| <b>STOP</b>      | Mevcut listede şarkı yok.   | Şarkı içeren listeyi seçin.   |

## Kullanma kuralları

### Diskler ve yürütücü

- Sadece aşağıdaki iki logodan birine sahip diskleri kullanın.



- 12 cm'lik diskler kullanın. 8 cm'lik diskleri veya 8 cm'lik disklere yönelik adaptör kullanmayın.
- Sadece normal, tamamen yuvarlak diskleri kullanın. Şekli diskleri kullanmayın.



- CD koyma yuvasına CD'den başka bir şey koymayın.
- Çatlak, çizik, eğilmiş ya da herhangi bir şekilde zarar görmüş diskleri kullanmayın; aksi takdirde, yürütme aygıtınıza zarar verebilir.
- Tamamlanmamış CD-R/RW diskler yürütülemez.

- Disklerin kayıtlı yüzlerine elle dokunmayın.
- Diskleri kullanmadığınız zaman kutularında tutun.
- Disklerin yüzeyine etiket yapıştırmayın, yazı yazmayın veya kimyasal maddeler uygulamayın.
- Bir CD'yi temizlerken yumuşak bir bezle ortasından kenarlarına doğru silin.
- Nem, yürütme aygıtının performansını geçici olarak olumsuz etkileyebilir. Böyle bir durumda, diskli alışması için yaklaşık bir saat kadar daha sıcak bir ortamda bırakın. Ayrıca, nemli diskleri yumuşak bir bezle silerek temizleyin.
- Disk özellikleri, disk formatı, kayıt uygulaması, yürütme ortamı, saklama koşulları vb gibi nedenlerle disklerin yürütülmesi olanaklı olmayabilir.
- Yollardaki şoklar disk yürütmenizi yanda kesebilir.
- Diskleri kullanmadan önce, diskle ilgili uyarıları okuyun.
- Etiket yüzeylerine yazdırılabilir diskler kullanırken, talimatları ve disklere ait uyarıları kontrol edin. Disklere bağlı olarak, disklerin yerleştirilmesi ve çıkarılması mümkün olmayabilir. Bu tür disklerin kullanılması, bu ekipmanda hasara yol açabilir.
- Disklere piyasada bulunan etiketleri veya diğer malzemeleri yapıştırmayın.
  - Diskler eğilerek yürütülemez hale gelebilir.
  - Yürütme sırasında etiketler çıkabilir ve disklerin çıkarılmasını engelleyerek, ekipmanda hasara yol açabilir.

### USB depolama aygıtı

- USB depolama aygıtınızla ilgili tüm sorularınız için aygıtın imalatçısına başvurun.
- USB kablo göbeği üzerinden yapılan bağlantılar desteklenmez.
- USB depolama aygıtı haricinde başka bir şey bağlamayın.
- Araba kullanırken USB depolama aygıtını sağlam bir şekilde emniyete alın. USB depolama aygıtını frenin ya da gaz pedallarının altına sıkışabileceğinden yere düşürmeyin.
- USB depolama aygıtına bağlı olarak, aşağıdaki sorunlar görülebilir.
  - İşlemler değişiklik gösterebilir.
  - Depolama aygıtı tanınmayabilir.
  - Dosyalar gerektiği biçimde yürütülemeyebilir.
  - Aygıt, radyoda parazit yaratabilir.

### Çift Diskler

Çift Diskler, bir tarafında ses için kaydedilebilir CD bulunan diğer tarafında ise görüntü için kaydedilebilir DVD bulunan çift taraflı disklerdir.

Çift Disklerin CD tarafı fiziksel açıdan genel CD standardına uygun olmadığı için, bu aygıtta CD tarafını çalmak olanaklı değildir.

Çift Diskin çok sık yerleştirilip çıkarılması, disk üzerinde çiziklerin oluşmasına yol açabilir. Ciddi çizikler, aygıtta yürütme sorunlarına yol açabilir. Bazı durumlarda, Çift Disk, disk yuvasında sıkışabilir ve çıkamayabilir. Bu nedenle, bu aygıtta Çift Disk kullanmamanızı öneririz.

Çift Diskler hakkında ayrıntılı bilgi almak için, lütfen disk imalatçısından edinilen bilgileri dikkate alın.

### Sıkıştırılmış ses uyumluluğu (disk, USB)

#### WMA

- Dosya uzantısı: .wma
- Bit oranı: 48 kbps ila 320 kbps (CBR), 48 kbps ila 384 kbps (VBR)
- Örnekleme frekansı: 32 kHz, 44,1 kHz, 48 kHz
- Windows Media Audio Professional, Lossless, Voice/DRM Stream/Stream, videolu: Uyumlu değildir

#### MP3

- Dosya uzantısı: .mp3
- Bit oranı: 8 kbps ila 320 kbps (CBR), VBR
- Örnekleme frekansı: 8 kHz ila 48 kHz (32 kHz, 44,1 kHz, 48 kHz vurgu için)
- Uyumlu ID3 etiket versiyonu: 1.0, 1.1, 2.2, 2.3, 2.4 (ID3 etiket Versiyon 2.x, Versiyon 1.x'e göre önceliklidir.)
- M3u yürütme listesi: Uyumlu değildir
- MP3i (MP3 etkileşimli), mp3 PRO: Uyumlu değildir

#### WAV

- Dosya uzantısı: .wav
- Nicemleme bitleri: 8 ve 16 (LPCM), 4 (MS ADPCM)
- Örnekleme frekansı: 16 kHz ila 48 kHz (LPCM), 22,05 kHz ve 44,1 kHz (MS ADPCM)

### İlave bilgiler

- Sadece ilk 32 karakter, dosya adı (dosya uzantısı dahil olmak üzere) ya da klasör adı olarak görüntülenebilir.
- Bu aygıtta görüntülenecek Rusça metin, aşağıdaki karakter setlerinden biri ile kodlanmalıdır:
  - Unicode (UTF-8, UTF-16)
  - Unicode haricinde bir Windows ortamında kullanılan ve çok-dilli ayarında Rusça'ya ayarlanan bir karakter seti
- WMA dosyalarını kodlamakta kullanılan uygulamaya bağlı olarak, aygıt doğru çalışmayabilir.
- Görüntü verileri ile katışık ses dosyaları veya sayısız klasör sıradüzenine sahip bir USB depolama aygıtı üzerinde kayıtlı bulunan ses dosyaları yürütülmeye başlandığında küçük bir gecikme yaşanabilir.

### Disk

- Yürütülebilir dosya sıradüzeni: sekiz düzeye kadar (Pratik bir sıradüzeninde ikiden az düzey vardır.)
- Yürütülebilir klasörler: 99'e kadar
- Yürütülebilir dosyalar: 999'e kadar
- Dosya sistemi: ISO 9660 Seviye 1 ve 2, Romeo, Joliet
- Multi-seans yürütme: Uyumlu
- Paket yazı veri aktarımı: Uyumlu değildir
- Özgün kayıt şarkıları arasındaki boş bölümlerin uzunluğu dikkate alınmaksızın, sıkıştırılmış ses diskleri, şarkılar arasında kısa bir duraklama ile yürütülür.

### USB depolama aygıtı

- Yürütülebilir dosya sıradüzeni: sekiz düzeye kadar (Pratik bir sıradüzeninde ikiden az düzey vardır.)
- Yürütülebilir klasörler: 500'e kadar
- Yürütülebilir dosyalar: 15 000'e kadar
- Telif hakkı ile korunan dosyaların yürütülmesi: Uyumlu değildir
- Bölümlenmiş USB depolama aygıtı: Sadece ilk bölüm yürütülebilir.
- Sayısız klasör sıradüzeni ile USB depolama aygıtındaki ses dosyaları yürütülmeye başlandığında küçük bir gecikme yaşanabilir.

## ⚠ DİKKAT

- Pioneer tüm USB yığın depolama aygıtları ile uyumluluğu garantileyemez ve bu ürün kullanılırken ortam yürütücüler, akıllı telefonlar veya diğer aygıtlarda meydana gelen veri kaybına dair sorumluluk kabul etmez.
- Diskleri veya USB depolama aygıtını, yüksek sıcaklıklara maruz kalan bir yerde bırakmayın.

## Ses dosyaları sırası

Kullanıcı, bu birimde klasör numaraları atayamaz ve yürütme sırası belirleyemez.

📁: Klasör

🎵: Sıkıştırılmış ses dosyası

01 ila 05: Klasör numarası

① ila ⑥: Yürütme sırası

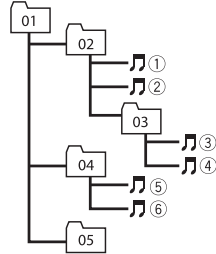

Seviye 1 Seviye 2 Seviye 3 Seviye 4

## Disk

Klasör seçim sırası ya da diğer işlemler, yazılımın kodlanma ya da yazılma şekline bağlı olarak değişebilir.

## USB depolama aygıtı

Yürütme sırası, USB depolama aygıtına kayıtlı sıra ile aynıdır.

Yürütme sırasını belirlemek için, aşağıdaki yöntem önerilir.

- Yürütme sırasını belirleyen sayıları içeren bir dosya adı oluşturun (örneğin, 001xxx.mp3 ve 099yyy.mp3).
- Bu dosyaları klasöre yerleştirin.
- Dosyaları içeren klasörü USB depolama aygıtına kaydedin.

Bununla birlikte, sistem ortamınıza bağlı olarak, yürütme sırasını belirleyemeyebilirsiniz.

USB taşınabilir müzik çalarlar için, sıra farklı olabilir ve yürütücüye göre değişir.

## Rusça karakter çizelgesi

| D | C    | D | C    | D | C | D | C    |
|---|------|---|------|---|---|---|------|
| А | A    | Б | Б    | В | В | Г | Г    |
| Д | Д    | Е | Е, Ё | Ж | Ж | З | З    |
| И | И, Ё | К | К    | Л | Л | М | М    |
| Н | Н    | О | О    | П | П | Р | Р    |
| С | С    | Т | Т    | У | У | Ф | Ф    |
| Х | Х    | Ц | Ц    | Ч | Ч | Ш | Ш, Щ |
| Ъ | Ъ    | Ы | Ы    | Ь | Ь | Э | Э    |
| Ю | Ю    | Я | Я    |   |   |   |      |

D: Görüntü C: Karakter

## Telif hakkı ve ticari marka

### iTunes

Apple ve iTunes, ABD ve diğer ülkelerde tescilli bulunan Apple Inc. kuruluşunun markalarıdır.

### MP3

Bu ürünün sağlanması sadece özel, ticari olmayan bir kullanım lisansı hakkını verir ve bu ürünün hiçbir şekilde ticari (örn. kar getiren) olarak yayınlanması (dünyevi, uydu, kablo ve diğer herhangi bir şekilde), internet'te, intranetlerde ve/veya diğer ağlarda veya "ödemeli ses" (pay-audio) veya "isteğe bağlı ses hizmeti" (audio-on-demand) uygulamaları gibi diğer elektronik içerikli dağıtım sistemlerinde yayınlanması için bir lisans veya hak vermez. Böyle bir kullanım için bağımsız bir lisans gereklidir. Ayrıntılı bilgi için, lütfen <http://www.mp3licensing.com> sitesini ziyaret edin.

### WMA

Windows Media, Amerika Birleşik Devletleri ve/veya diğer ülkelerdeki Microsoft Corporation'ın tescilli markası veya ticari markasıdır.

Bu ürün, Microsoft Corporation'ın sahibi bulunduğu teknolojiyi içerir ve Microsoft Licensing, Inc'in lisansı olmadan kullanılamaz ya da dağıtılamaz.

## Özellikler

### Genel

|                        |   |
|------------------------|---|
| Güç kaynağı            | 14,4 V DC<br>(10,8 V ila 15,1 V kullanılabilir) |
| Topraklama sistemi     | Negatif tip                                     |
| Maksimum akım tüketimi | 10,0 A  |
| Boyutlar (G x Y x D):  |   |
| DIN                    |   |
| Şasi                   | 178 mm x 50 mm x 165 mm                         |
| Burun                  | 188 mm x 58 mm x 16 mm                          |
| D                      |   |
| Şasi                   | 178 mm x 50 mm x 165 mm                         |
| Burun                  | 170 mm x 46 mm x 16 mm                          |
| Ağırlık                | 1 kg  |

### Ses

|  |   |
|--|---|
| Maksimum güç çıkışı                    | 50 W x 4<br>70 W x 1/2 Ω (düşük ton hoprörü için)                                     |
| Sürekli güç çıkışı                     | 22 W x 4<br>(50 Hz ila 15 000 Hz,<br>5 % THD, 4 Ω yük,<br>her iki kanal çalıştırılır) |
| Yük empedansı                          | 4 Ω (4 Ω ila 8 Ω kullanılabilir)  |
| Ön çıkış maksimum çıkış seviyesi       | 2,0 V   |
| Yüksek ses konturu                     | +10 dB (100 Hz), +6,5 dB<br>(10 kHz) (ses düzeyi: -30 dB)                             |
| Ekolayzır (5 bantlı grafik ekolayzır): |   |
| Frekans                                | 80 Hz/250 Hz/800 Hz/<br>2,5 kHz/8 kHz   |
| Denkleştirme aralığı                   | ±12 dB (2 dB adım)  |
| Düşük ton hoprörü (mono):              |   |
| Frekans                                | 50 Hz/63 Hz/80 Hz/<br>100 Hz/125 Hz/160 Hz/200 Hz                                     |
| Eğri                                   | -6 dB/okt, -12 dB/okt   |
| Kazanç                                 | +6 dB ila -24 dB  |
| Faz                                    | Normal/Ters   |

### CD çalar

|                        |                              |
|------------------------|------------------------------|
| Sistem                 | Kompakt disk ses sistemi     |
| Kullanılabilir diskler | Kompakt disk                 |
| Sinyal gürültü oranı   | 94 dB (1 kHz)<br>(IEC-A ağı) |

|                          |   |
|--------------------------|---|
| Kanal sayısı             | 2 (stereo)  |
| MP3 şifre çözücü format  | MPEG-1 & 2<br>Audio Layer 3   |
| WMA şifre çözücü formatı | Sürüm 7, 7.1, 8, 9,<br>10, 11, 12 (2 kanallı ses)<br>(Windows Media Player) |
| WAV sinyal formatı       | Lineer PCM &<br>MS ADPCM (Sıkıştırılmamış)                                  |

### USB

|                          |   |
|--------------------------|---|
| USB standart özellik     | USB 2.0 tam hız   |
| Maksimum besleme akımı   | 1 A   |
| USB sınıfı               | MSC (yiğinsal bellek sınıfı)  |
| Dosya sistemi            | FAT12, FAT16, FAT32   |
| MP3 şifre çözücü format  | MPEG-1 & 2<br>Audio Layer 3   |
| WMA şifre çözücü formatı | Sürüm 7, 7.1, 8, 9,<br>10, 11, 12 (2 kanallı ses)<br>(Windows Media Player) |
| WAV sinyal formatı       | Lineer PCM &<br>MS ADPCM (Sıkıştırılmamış)                                  |

### FM radyo

|                           |  |
|---------------------------|--|
| Frekans aralığı           | 87,5 MHz ila 108,0 MHz                   |
| Kullanılabilir duyarlılık | 9 dBf (0,8 µV/75 Ω,<br>mono, S/N: 30 dB) |
| Sinyal gürültü oranı      | 72 dB (IEC-A ağı)                        |

### MW radyosu

|                           |                       |
|---------------------------|-----------------------|
| Frekans aralığı           | 531 kHz ila 1 602 kHz |
| Kullanılabilir duyarlılık | 25 µV (S/N: 20 dB)    |
| Sinyal gürültü oranı      | 62 dB (IEC-A ağı)     |

### LW radyosu

|                           |                     |
|---------------------------|---------------------|
| Frekans aralığı           | 153 kHz ila 281 kHz |
| Kullanılabilir duyarlılık | 28 µV (S/N: 20 dB)  |
| Sinyal gürültü oranı      | 62 dB (IEC-A ağı)   |

### Not

- Özellikler ve tasarım önceden bildirilmeden değişikliklere tabidir.

<http://www.pioneer.eu>

Ürününüzü kaydetmek için [www.pioneer.com.tr](http://www.pioneer.com.tr) (ya da [www.pioneer.eu](http://www.pioneer.eu)) adresini ziyaret edin.

#### **PIONEER CORPORATION**

1-1, Shin-ogura, Saiwai-ku, Kawasaki-shi,  
Kanagawa 212-0031, JAPAN

#### **Корпорация Пайонир**

1-1, Син-Огура, Сайвай-ку, г. Кавасаки, префектура Канагава,  
212-0031, Япония

#### **Импортер ООО "ПИОНЕР РУС"**

125040, Россия, г. Москва, ул. Правды, д.26  
Тел.: +7(495) 956-89-01

#### **PIONEER EUROPE NV**

Haven 1087, Keetberglaan 1, B-9120 Melsele, Belgium/Belgique  
TEL: (0) 3/570.05.11

#### **PIONEER ELECTRONICS (USA) INC.**

P.O. Box 1540, Long Beach, California 90801-1540, U.S.A.  
TEL: (800) 421-1404

#### **PIONEER ELECTRONICS OF CANADA, INC.**

340 Ferrier Street, Unit 2, Markham, Ontario L3R 2Z5, Canada  
TEL: 1-877-283-5901  
TEL: 905-479-4411

#### **PIONEER ELECTRONICS ASIACENTRE PTE. LTD.**

253 Alexandra Road, #04-01, Singapore 159936  
TEL: 65-6472-7555

#### **PIONEER ELECTRONICS AUSTRALIA PTY. LTD.**

5 Arco Lane, Heatherton, Victoria, 3202 Australia  
TEL: (03) 9586-6300

#### **PIONEER ELECTRONICS DE MEXICO, S.A. de C.V.**

Bvd. Manuel Avila Camacho 138 10 piso  
Col. Lomas de Chapultepec, Mexico, D.F. 11000  
TEL: 55-9178-4270

#### **DIGICOM ELEKTRONİK PAZARLAMA A.Ş.**

Dereboyu Cad. No: 11  
Halkalı - İSTANBUL  
Tel: (212) 470 06 00 Faks: (212) 471 75 85