

# Pioneer

---

## Bruksanvisning

DVD RDS AV-MOTTAGARE

**AVH-X5600BT**  
**AVH-X3600DAB**  
**AVH-X2600BT**  
**AVH-X1600DVD**



**DIVX**



Made for



iPod



iPhone



---

*Svenska*

## Tack för att du köpt denna PIONEER-produkt.

Läs igenom denna bruksanvisning innan produkten används för första gången så att du säkert använder den på rätt sätt. Det är särskilt viktigt att du läser det som är märkt **VARNING!** och **VAR FÖRSIKTIG!** i denna bruksanvisning. *Bruksanvisningen bör förvaras på en säker och lättåtkomlig plats för framtida behov.*

### 01 Försiktighetsåtgärder

- VIKTIGA SÄKERHETSFÖRESKRIFTER 5
- Följ dessa instruktioner för att garantera en säker körning 5
- Hur du undviker att batteriet laddas ur 6

### 02 Innan du börjar använda denna enhet

- Om denna enhet 7
- Regionkoder för DVD-videoskivor 7
- Om denna bruksanvisning 8
- Om du får problem 8
- Demoläge 8

### 03 Systemets delar

- Huvudenhet 9
- Hemskärm 10
- Slå på/av källan 10
- Val av källa 11
- Justering av volymen 11
- Fjärrkontroll (tillval) 11

### 04 Vanliga funktioner

- Allmänna funktioner för menyinställningar/ listor 12
- Användning av rullningssymbolen och draglisten 12
- Aktivering av touchtangenterna 13
- Använda backvisningen 13
- Använda den bakre bildskärmen 13
- Använda ljudåterskapningen (sound retriever) 13
- Ändra bredbildsläget 14

### 05 Grundläggande användning

- Justera vinkeln för LCD-panelen och mata ut media 15
- Inställning av klockan 15

### 06 Digital radio

- Digital radiotuner-användning 16
- Lagring och hämtning av stationer 17
- Lyssna på en nyligen gjord sändning (tidsväxling) 17

- Välja en servicekomponent 17
- Uppdatera servicelista-information 18
- Välja digitalradioskärm 18
- Ställa in digitalradioantennens strömförsörjning 18

### 07 Tuner

- Tuneranvändning 19
- Lagring och hämtning av stationer 19
- Visning av radiotext 20
- Lagring och hämtning av radiotext 20
- Lagring av de starkaste stationerna 20
- Inställning av stationer med starka signaler 20
- Använda iTunes-tagging 20
- Mottagning av trafikmeddelanden 21
- Ta emot larmsändningar som avbryter vanliga sändningar 21
- Använda PTY-funktionerna 21
- Inställning av FM-sökningssteg 22
- RDS-inställning 22
- Växla auto PI-sökning 23
- Växla ljudkvaliteten för FM-tunern 23

### 08 Skiva (CD/DVD)

- Introduktion till filmfunktioner 24
- Ljuduppspelningsfunktioner 26
- Växla mediafiltyp 27
- Användning av DVD-menyn 27
- Slumpvis uppspelning (shuffle) 27
- Repetition av uppspelning 27
- Söka efter den del du vill spela 28
- Val av ljudutgång 28
- PBC-uppspelning 28
- Välja spår från spårtitellistan 29
- Val av filer från filnamnslistan 29
- Uppspelning av DivX® VOD-innehåll 29

### 09 iPod

- iPod-kontroll 31
- Ljuduppspelningsfunktioner 31
- Användning av rörliga bilder 32

- Styra denna enhets iPod-funktioner från iPod:  
en **33**
- Slumpvis uppspelning **34**
- Repetition av uppspelning **34**
- Uppspelning av videor från din iPod **34**
- Söka efter video/musik på iPod:en **35**
- Ändra hastigheten för ljudböcker **36**
- Visar listor som hör ihop med låten som spelas för tillfället (länksökning) **36**
- 10 AppRadio Mode**
- Användning av AppRadio Mode **37**
- Startprocedur **38**
- Inställning av tangentbordet **38**
- 11 Smartphone-länkadapteranvändning**
- Startprocedur **40**
- 12 USB**
- Användning av rörliga bilder **41**
- Ljuduppspelningsfunktioner **42**
- Läget musikbläddring **43**
- Användning av stillbildsuppspelning **43**
- Växla mediafiltyp **44**
- Slumpvis uppspelning (shuffle) **44**
- Repetition av uppspelning **44**
- Val av filer från filnamnslistan **45**
- Visar listor som hör ihop med låten som spelas för tillfället (länksökning) **45**
- Uppspelning av DivX® VOD-innehåll **45**
- Infångning av en bild från JPEG-filer **45**
- 13 Bluetooth-ljud**
- Ljuduppspelningsfunktioner **46**
- Inställning av Bluetooth-ljud **46**
- Slumpvis uppspelning (shuffle) **47**
- Repetition av uppspelning **47**
- 14 Använda MIXTRAX**
- MIXTRAX-användning **48**
- MIXTRAX EZ-användning **48**
- Starta MIXTRAX EZ-användning **48**
- Ställa in MIXTRAX-läge **48**
- Ställa in effekten **48**
- 15 Bluetooth-telefon**
- Användning av Bluetooth-telefon **50**
- Ringa ett nummer i telefonboken **51**
- Välja ett nummer med läget för alfabetisk sökning **52**
- Vända om namn i telefonboken **52**
- Använda listorna över missade, mottagna och uppringda samtal **52**
- Inställning av autosvar **53**
- Justera den andra partens lyssningsvolym **53**
- Slå på och stänga av ringsignalen **53**
- Använda listorna för förinställda telefonnummer **53**
- Ringa ett samtal genom att ange telefonnumret **54**
- Inställning av sekretessläget **54**
- Röstkontroll **54**
- 16 Inställningar**
- Menyåtgärder **55**
- 17 Justering av ljudinställningarna**
- Använda fader/balansjustering **56**
- Använda balansjustering **56**
- Använda equalizern **56**
- Använda funktionen auto-equalizer **57**
- Använda funktionen Sonic Center **57**
- Control **57**
- Justering av ljudstyrka **57**
- Använda subwooferutgången **58**
- Basförstärkning **58**
- Använda högpasfilteret **58**
- Justering av källnivåer **58**
- 18 Inställning av videospelaren**
- Inställning av undertextspråk **60**
- Inställning av dialogspråk **60**
- Inställning av menyspråk **60**
- Inställning för visning av flera bildvinklar från DVD **61**

- Inställning av bildformat **61**
- Inställning av bildspelsintervall **61**
- Inställning av funktionen barnlås **62**
- Val av undertextfil för DivX **63**
- Visa registreringskoden för DivX® VOD **63**
- Automatisk DVD-uppspelning **64**
- 19 Systeminställningar**
  - Växla AUX-inställningen **65**
  - Inställning av AV-ingången **65**
  - Ställa in navigationssystemet **65**
  - Välja MirrorLink-läge **65**
  - Uppdatera den fasta programvaran för smartphone-länkadaptern **65**
  - Visar versionen för den fasta programvaran för smartphone-länkadaptern **66**
  - Uppdatera fast programvara **66**
  - Visa versionen av den fasta programvaran **67**
  - Ställa in MIXTRAX-läge **67**
  - Ändra bildinställningen (Brightness, Contrast, Color, Hue, Dimmer och Temperature) **67**
  - Välja systemspråk **68**
  - Ställa in demoläge **69**
  - Stänga av eller dämpa ljudet **69**
  - Inställning av den bakre högtalarutgången och subwoofers styrenhet **69**
  - Använda tangentbordet **70**
  - Inställning av kontinuerlig rullning **70**
  - Inställning av Bluetooth-ljud **70**
  - Rensa Bluetooth-minnet **70**
  - Uppdatera Bluetoothprogramvara **71**
  - Visa Bluetooth-programvaruversionen **71**
  - Inställning av säkert Bluetooth-läge **71**
  - Inställning av backkameran **71**
  - Auto EQ (auto-equalizer) **72**
  - Val av videoformat **74**
  - Inställning av videosignalen **74**
- 21 Bluetooth-anslutningsmeny**
  - Användning av Bluetooth-anslutningsmeny **76**
- 22 Temameny**
  - Välja belysningsfärg **79**
  - Välja skärmfärg (OSD) **79**
  - Val av bakgrundsbild **79**
- 23 Övriga funktioner**
  - Justering av touchknapparnas reaktionspositioner (kalibrering av touchpanelen) **80**
  - Använda en AUX-källa **80**
  - Återställning av mikroprocessorn **81**
  - Använda ljudmixern **81**
- Ytterligare information**
  - Felsökning **82**
  - Felmeddelanden **84**
  - Tolkning av felmeddelanden för auto EQ **88**
  - Tolkning av meddelanden **89**
  - Indikatorlista **89**
  - Riktlinjer för hantering **92**
  - Ljudkompatibilitet (USB) **94**
  - Kompatibilitet för komprimerad fil (skiva, USB) **94**
  - iPod-kompatibilitet **95**
  - Ljudfileras ordning **96**
  - Korrekt användning av bildskärmen **97**
  - Bluetooth-profiler **98**
  - Meddelande om upphovsrätt och varumärke **98**
  - Språkkodstabell för DVD **101**
  - Tekniska data **102**
- 20 Favoritmeny**
  - Använda favoritmenyn **75**

## Försiktighetsåtgärder

### VIKTIGA SÄKERHETSFÖRESKRIFTER

Läs alla instruktioner om bildskärmen och förvara dem på en säker plats för framtida behov.

- 1 **Installera inte bildskärmen på en plats där den kan (i) hindra sikten för föraren, (ii) förhindra att fordonets manöver- eller säkerhetssystem fungerar som de ska, inklusive krockkuddar och knappar till varningslampor, eller (iii) göra att föraren inte kan använda fordonet på ett säkert sätt.**
- 2 **Använd inte bildskärmen om den distraherar dig på något som helst sätt eller hindrar dig från säker användning av ditt fordon. Iakttag alltid reglerna för trafiksäkerhet och alla gällande trafikföreskrifter. Om du får problem med att använda systemet eller läsa informationen på bildskärmen, parkera först fordonet på en säker plats och gör därefter nödvändiga justeringar.**
- 3 **Ha alltid säkerhetsbältet på dig när du använder ditt fordon. Om du råkar ut för en olycka kan dina skador bli mycket allvarigare om du inte använder säkerhetsbälte.**
- 4 **Använd aldrig hörlurar under körningen.**
- 5 **För att göra systemet säkrare fungerar vissa av dess funktioner bara om parkeringsbromsen är åtdragen och fordonet står stilla.**
- 6 **Ställ aldrig volymen på bildskärmen så högt att du inte kan höra externa trafikljud och uttryckningsfordon.**

#### VARNING!

- **Försök inte att själv installera eller underhålla denna produkt. Om denna produkt installeras eller underhålls av personer som saknar utbildning och fackkunskaper om elektronisk utrustning och biltillbehör, riskerar du att utsätta dig för elektriska stötar, skada eller andra faror.**
- Försök inte använda enheten medan du kör. Se till att köra åt sidan av vägen och parkera

ditt fordon på en säker plats innan du försöker använda kontrollerna på enheten. 

### Följ dessa instruktioner för att garantera en säker körning

#### VARNING!

- **DEN LJUSGRÖNA LEDNINGEN VID STRÖMKONTAKTEN ÄR UTFORMAD FÖR ATT KÄNNA AV OM BILEN ÄR PARKERAD ELLER INTE. DEN MÅSTE ANSLUTAS TILL PARKERINGSBROMSENS STRÖMKONTAKT, PÅ DEN SIDA DÄR STRÖMFÖRSÖRJNINGEN LIGGER. EN FELAKTIG ANSLUTNING ELLER ANVÄNDNING AV DENNA LEDNING KAN INNEBÄRA BROTT MOT TILLÄMPLIGA LAGAR OCH ORSAKA ALLVARLIGA MATERIELLA SKADOR ELLER PERSONSKADOR.**
- För att undvika risken för materiella skador, personskador och ev. lagöverträdelse, får denna produkt inte användas med en bildskärm som är synlig för föraren.
- För att undvika risken för olyckor och eventuella lagöverträdelse får den främre videaskärmen aldrig användas under körning.
- I vissa länder och stater kan visning av bilder på skärmar i fordon, även om de visas för andra personer än föraren, vara olagligt. Där sådana bestämmelser gäller måste de följas och denna enhets video-funktioner får då inte användas.

Om du försöker se på videobilder på skärmen medan du kör visas varningen **“Viewing of front seat video source while driving is strictly prohibited.”** (Det är strikt förbjudet att titta på videobilder i framsätet vid körning) på den främre bildskärmen.

För att se på videobilder på den främre bildskärmen, parkera fordonet på en säker plats och dra åt parkeringsbromsen.

## Om du använder en bildskärm ansluten till bakre bildskärmsutgång

Den bakre bildskärmsutgången på denna enhet (**V OUT**) används för att ansluta en bakre bildskärm som gör att passagerarna i baksätena kan se på video.



### **VARNING!**

Installera **ALDRIG** den bakre bildskärmen på en plats som ger föraren möjlighet att se på video under körning.

## Vid användning av backkameran

Om du väljer att köpa till en backkamera, kan denna enhet användas som hjälp vid backning med släp eller vid fickparkering.



### **VARNING!**

- **BILDERNA PÅ SKÄRMEN KAN VISAS SPEGELVÄNDA.**
- **ANVÄND ENBART INGÅNGEN FÖR EN BACKKAMERA SOM KAN VISA OMVÄNDA ELLER SPEGELVÄNDA BILDER. ANDRA KAMEROR KAN ORSAKA MATERIELLA SKADOR ELLER PERSONSKADOR.**



### **VAR FÖRSIKTIG!**

- Backkamerafunktionen är avsedd att användas som hjälp vid backning med släp eller vid parkering. Använd den inte i underhållnings syfte eller för några andra olämpliga ändamål.
- Observera att kanterna från backkamerans bilder kan skilja sig något beroende på om fullskärmsbilder visas vid backning eller om bilderna används för att hålla uppsikt bakåt när fordonet förflyttar sig framåt.

## Hur du undviker att batteriet laddas ur

Låt motorn vara igång när du använder denna enhet så att inte batteriet laddas ur.

- Om ingen ström tillförs enheten på grund av byte av bilbatteriet eller liknande, återställs mikroprocessorn i enheten till ursprungsläget. Vi rekommenderar att du antecknar vilka ljudinställningar som används.



### **VARNING!**

Får ej användas i fordon som saknar ACC-läge.

## Innan du börjar använda denna enhet



Om du vill kassera produkten får du inte slänga den tillsammans med allmänt hushållsavfall. Det finns särskilda uppsamlingsystem för förbrukade elektronikprodukter. Det finns lagar och bestämmelser som kräver att produkterna behandlas, tas om hand om och återvinns på korrekt sätt.

Privata hushåll i EU:s medlemsländer samt i Schweiz och Norge, får utan extra kostnad returnera sina förbrukade elektronikprodukter till särskilt avsedda uppsamlingsplatser eller till en återförsäljare (om du köper en ny, liknande produkt).

För länder som inte nämns ovan, kontakta närmaste lokala myndighet för information om kassering av elektronikprodukter. Genom att göra detta försäkras du dig om att din kasserade produkt behandlas, tas om hand om och återvinns på rätt sätt, vilket förhindrar negativ påverkan på miljön och människors hälsa. 

### Om denna enhet

Tunerfrekvenserna i denna enhet är inställda för mottagning i Västeuropa, Asien, Mellanöstern, Afrika och Oceanien. Användning i övriga regioner kan medföra sämre mottagningskvalitet. Funktionen RDS (Radio Data System) fungerar endast i regioner med FM-stationer som sänder RDS-signaler.

### VAR FÖRSIKTIG!

Denna produkt är en klass 1-laserprodukt klassificerad under laserproduktssäkerheten angiven i IEC 60825-1:2007, och innehåller en klass 1M-lasermodul. För att garantera en fullkomligt säker användning, försök aldrig avlägsna några skyddskåpor eller komma åt produktens inre delar. Överlåt all service åt kvalificerad personal.

Laserprodukt Klass 1

**VAR FÖRSIKTIG!—OSYNLIG OCH SYNLIG LASERSTRÅLNING AV KLAS 1M VID ÖPPNING, TITTA INTE DIREKT MED OPTISKA INSTRUMENT.**

### VAR FÖRSIKTIG!

- Låt inte denna enhet komma i kontakt med vätska. Det kan resultera i en elektrisk stöt. Denna enhet kan även skadas, avge rök eller överhettas vid kontakt med vätska.
- Pioneer CarStereo-Pass är endast avsett för användning i Tyskland.
- Håll alltid ljudvolymen så låg att du kan höra ljud utanför fordonet.
- Undvik att utsätta produkten för fukt.
- Om batteriet kopplas bort eller laddas ur redas det förprogrammerade minnets innehåll. 

### Regionkoder för DVD-videoskivor

Endast DVD-videoskivor med kompatibla regionkoder kan spelas på denna enhet. Spelarens regionkod anges på undersidan av denna enhet och i denna bruksanvisning (se *Tekniska data* på sidan 102). 

## Om denna bruksanvisning

- Denna enhet har ett antal avancerade funktioner som garanterar optimal mottagning och en suverän användarupplevelse. Alla funktioner är utformade för att vara så enkla som möjligt att använda, men en del av dem är inte uppenbara. Denna bruksanvisning avser att hjälpa dig att använda enheten på bästa sätt och ge dig maximal lyssnarglädje.
- I denna manual används bilder på faktiska skärmbilder för att beskriva funktioner. Men skärmbilderna på en del enheter kanske inte översensstämmer med dem som visas i denna manual beroende på vilken modell som används. 

## Om du får problem

Kontakta din återförsäljare eller närmaste auktoriserade servicecenter för Pioneer om den här produkten slutar att fungera som den ska. 

## Demoläge

Funktionsdemon startar automatiskt när du väljer **Off** som källa och fortsätter så länge tändningsreglaget står i läget ACC eller ON (på). Om du vill avbryta funktionsdemon trycker du på och håller ned **MUTE**. Tryck på och håll ned **MUTE** igen för att starta om. Om funktionsdemon är igång medan bilmotorn är avstängd, kan batteriet laddas ur.

### Viktigt!

Denna enhets röda ledning (ACC) skall anslutas till tändningens på-/avslagningsfunktion. Om detta inte görs kan det resultera i att batteriet tar slut. 

# Systemets delar

## Huvudenhet

### AVH-X5600BT

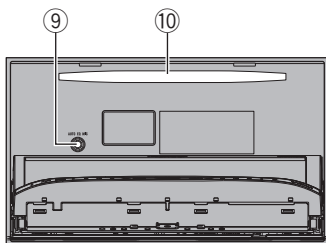
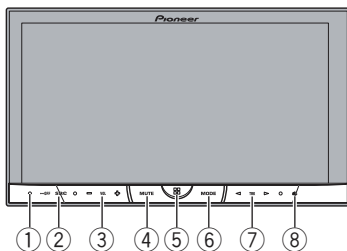

### AVH-X3600DAB, AVH-X2600BT och AVH-X1600DVD

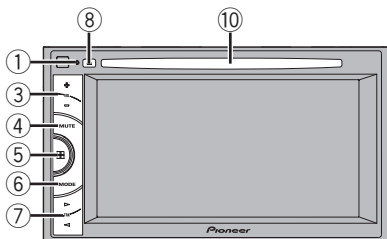

#### ① RESET

Se *Återställning av mikroprocessorn* på sidan 81 för mer information.

#### ② SRC/OFF

#### ③ +/- (VOLUME/VOL)

#### ④ MUTE

Tryck för att stänga av ljudet. Tryck igen för att sätta på ljudet igen.

#### ⑤ Knappen hem

Visa hemskärmen.

Skärmen återgår till startskärmen medan en 3:dje-parts-applikation används i **AppRadio Mode**.

Om du dubbelklickar på ikonen på startskärmen återgår skärmen till hemskärmen.

#### ⑥ MODE

##### När RGB-ingång inte används

- Tryck på **MODE** för att stänga av skärmen. Tryck på **MODE** igen för att sätta på skärmen.

##### När RGB-ingång används

- Tryck in och håll ned **MODE** för att stänga av skärmen. Tryck på **MODE** igen för att sätta på skärmen.
- När navigationssystemet är anslutet, tryck på **MODE** för att växla till skärmbilden för navigation.
- Om en iPhone som kör en applikation som stöder **AppRadio Mode** är ansluten, tryck på **MODE** för att växla till applikationsskärmen. Du kan använda applikationen genom att röra vid skärmen.
- Om en smartphone används med funktionen MirrorLink ansluten, tryck på **MODE** för att växla till applikationsskärmen. Du kan använda applikationen genom att trycka lätt på skärmen.

#### ⑦ ◀▶ (TRK)

#### ⑧ ▲ (utmatning)

#### ⑨ Mikrofonuttag för funktionen Auto EQ

Används för att ansluta en mikrofon för funktionen Auto EQ.

#### ⑩ Skivöppning

#### Anmärkningar

- För detaljer om hur man använder ett navigationssystem från denna enhet, se navigationssystemets bruksanvisning.
- För mer information om hur du ansluter en iPod eller USB-lagringsenhet till denna enhet, se installationsmanualen.

- För mer information om hur du ansluter en smartphone med funktionen MirrorLink till denna enhet, se installationsmanualen. 

## Hemskärm

Hemskärm

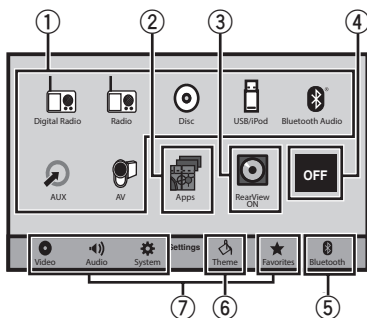

Visning av källa av

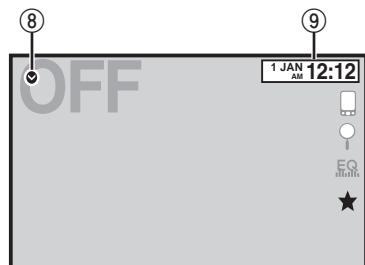

Visning av källa på

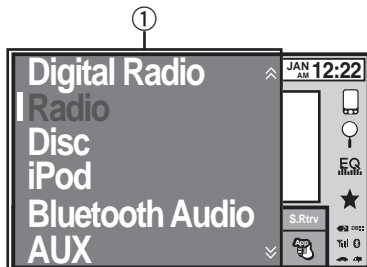

- ① **Källsymbol**  
Val av favoritkälla.

När källikonen inte visas kan den visas genom att du trycker på hemtangenten eller trycker på .

- ② **Tangenten Apps/MirrorLink**  
Växla till **AppRadio Mode/MirrorLink Mode**.

- ③ **Backvisningstangent**  
Visar backvisningsbilden.  
Se *Använda backvisningen* på sidan 13 för mer information.

- ④ **Source off -tangent**  
Slå av källan.

- ⑤ **Bluetooth -tangent**  
Visa Bluetooth-anslutningsmenyn.

- ⑥ **Theme -tangent**  
Visa menyn **Theme**.

- ⑦ **Menyikon**  
Visa menyn.

- ⑧ **Source -tangent**  
Visa källmenyn.

- ⑨ **Clock -tangent**  
Växla till visning av skärmbild för justering av klockan. 

## Slå på/av källan

(Funktion för AVH-X5600BT)

Sätta på källan med knapparna  
① Tryck på **SRC/OFF** för att slå på källan.

Slå av källan med knapparna  
① Tryck på **SRC/OFF** och håll ner tills källan slås av.



## Systemets delar

### Val av källa

Tillgängliga källögen

- **Digital Radio** – Digital radiotuner (AVH-X3600DAB)
- **Radio** – Radiotuner
- **Disc** – Inbyggd DVD- och CD-spelare
- **USB, iPod**, eller **USB MTP** – USB/iPod/MTP
- **Bluetooth Audio** – Inbyggt Bluetooth-ljud (AVH-X5600BT/AVH-X3600DAB/AVH-X2600BT)
- **AUX** – AUX
- **AV** – AV-ingång

Val av källa

- Använda **SRC/OFF** (Funktion för AVH-X5600BT)
  - 1 Tryck på **SRC/OFF**.
- Använda touchpanelstangenterna på hemskärmen
  - 1 Tryck på källsymbolen och sedan på det önskade källnamnet.
    - När källsymbolen inte visas, kan du visa den genom att trycka på skärmen.
    - Du kan inte välja en källa genom att trycka på källsymbolen medan du använder menyn.

#### Anmärkning

Källsymbolen **USB/iPod** ändras sig enligt följande:

- **USB/iPod** visas när ingen enhet är ansluten till systemet.
- **USB** visas vid anslutning av en USB-lagringsenhet till USB-ingång.
- **iPod** visas vid anslutning av en iPod till USB-ingång.
- **USB MTP** visas när en MTP-kompatibel Android-enhet (där Android OS 4.0 eller högre körs) ansluts via MTP-anslutning med en USB-kabel. 

### Justering av volymen

- Tryck på **+/- (VOLUME/VOL)** för att justera ljudnivån. 

### Fjärrkontroll (tillval)

Fjärrkontrollen CD-R33 säljs separat.

Läs bruksanvisningen som medföljer fjärrkontrollen för information om hur den används. 

## Allmänna funktioner för menyinställningar/listor

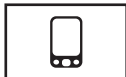

(Funktion för AVH-X5600BT/AVH-X3600DAB/AVH-X2600BT)  
Starta menyn för Bluetooth-telefon.  
Se *Bluetooth-telefon* på sidan 50 för mer information.



Visa listmenyn.  
Starta sökfunktionen.



Visning av EQ (ljudfunksionsmenyn).



Visa favoritmenyn.

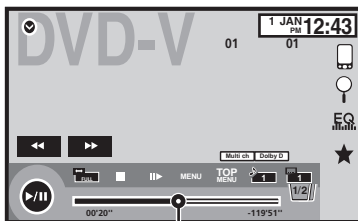

③

### ① Rullningssymbol

Visas när valbara alternativ är dolda.  
Tryck på rullningssymbolen för att visa dolda alternativ.

### ② Draglist

Visas när posterna inte kan visas på bara en enstaka sida.  
Dra markören längs draglisten för att visa dolda alternativ.  
Du kan även dra i listen för att visa dolda alternativ.

### ③ Uppspelningspunkt

Ange önskat uppspelningsläge  
Dra uppspelningspunkten på skärmen. ■

## Användning av rullningssymbolen och draglisten

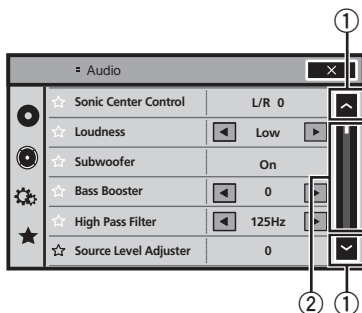

② ①



- MP3-/WMA-/AAC-filer på USB MTP-lagringssystem
- MP3-/WMA-/AAC-/WAV-filer på USB-lagringssystem
- MP3-/WMA-/AAC-filer på CD-media
- iPod
- Ljudåterskapsinställningen stängs av när MIXTRAX-funktionen används i USB-källäge.

## Ändra bredbildsläget



Välja lämpligt bildskärmsformat för den uppspelade videofilmen.

### 1 Visa bildskärmsläget.

### 2 Tryck på önskad inställning för bredbild.

#### **FULL (fullskärm)**

4:3-bilden förstoras endast i vågrät riktning för att ge tittaren en obeskuren 4:3-TV-bild (normal bild).

#### **ZOOM (zoom)**

4:3-bilden förstoras i samma förhållande både lodrätt och vågrätt. Idealiskt för bilder i filmformat (bredbild).

#### **NORMAL (normal)**

4:3-bilden visas som den är, det vill säga den ger inte tittaren intryck av någon avvikelse eftersom den har samma proportioner som en normal bild.

#### **Anmärkningar**

- Denna funktion går inte att använda under körning.
- Olika inställningar kan sparas i minnet för varje bildkälla.
- Om du ser på bilder i ett bredbildsläge som är annorlunda än det ursprungliga sidförhållandet, kan bilderna eventuellt se konstiga ut.
- Kom ihåg att användning av bredbildsformatet med detta system i kommersiella syften eller för offentlig visning kan innebära ett brott mot den upphovsrätt som skyddas av upphovsrättslagen.
- Videobilden blir kornigare när den visas i läget **ZOOM**.
- Denna funktion är aktiverad för uppspelning på källorna listade nedan.
  - **Disc:** DVD-V, Video-CD, DivX, MPEG-1, MPEG-2, MPEG-4
  - **USB:** DivX, MPEG-1, MPEG-2, MPEG-4, JPEG
  - **iPod:** Video
  - **AV:** A/V-data
  - **AUX:** A/V-data

## Grundläggande användning

### Justera vinkeln för LCD-panelen och mata ut media

#### VAR FÖRSIKTIG!

Se till att händer och fingrar inte kommer i närheten av enheten när bildskärmen öppnas, stängs eller justeras. Var särskilt försiktig om det finns barn i närheten.

### Justering av bildskärmens vinkel

(Funktion för AVH-X5600BT)

- 1 Tryck på  (utmatning) för att visa utmatningsmenyn.
- 2 Justera bildskärmen till en lämplig bildvinkel.



Fälla ner panelen.



Återställa panelen till upprätt läge.

- Den justerade bildskärmsvinkeln lagras i minnet och ställs in automatiskt nästa gång bildskärmen öppnas.

### Mata ut en skiva

(Funktion för AVH-X5600BT)

- 1 Tryck på  (utmatning) för att visa utmatningsmenyn.
- 2 Mata ut en skiva.

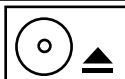



Mata ut en skiva.

### Mata ut en skiva

(Funktion för AVH-X3600DAB/AVH-X2600BT/AVH-X1600DVD)

- Tryck på  för att mata ut en skiva. 

### Inställning av klockan

- 1 Tryck på Clock-tangenten. Skärmen **Clock Adjustment** visas. Se **Clock -tangent** på sidan 10.
- 2 Markera vilket objekt du vill ställa in.
- 3 Tryck på  eller  för att ställa in rätt datum och tid.

#### Anmärkningar

- Du kan välja datumformat. Tryck lätt på **dd/mm/yy**, **yy/mm/dd** eller **mm/dd/yy**.
- Du kan välja klockans tidsvisningsformat. Tryck lätt på **12hr** (12-timmarsvisning) eller **24hr** (24-timmarsvisning).



Indikerar att bildskärmen är stängd.



## Digital radiotuner-användning

(Funktion för AVH-X3600DAB)

För förbättrad mottagning av digital radio, se till att använda en digitalradioantenn med fantommatning (aktiv typ). Pioneer rekommenderar att du använder AN-DAB1 (säljs separat). Digitalradioantennens strömförbrukning skall vara 100 mA eller mindre.

- Hög ljudkvalitet (nästan lika hög som för CD-skivor, även om den kan vara sänkt i vissa fall för att låta fler tjänster kunna sändas)
- Interferensfri mottagning

### Anmärkning

Vissa stationer utför sändningstestning.

## Touchtangenter

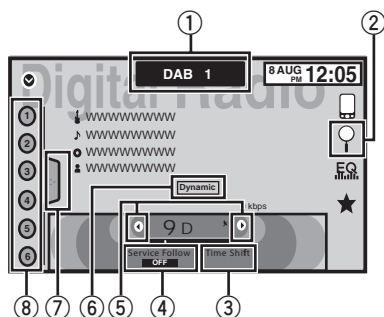

### ① Bandtangent

Välja ett band (**DAB1**, **DAB2** eller **DAB3**) genom att trycka på ikonen. För att aktivera denna enhet till att minneslagra ytterligare servicetjänster finns frekvenser lagrade i band 1, 2 och 3. (Frekvenser (helhet) som kan tas emot är samma för 1, 2 och 3.)

### ② Söktangent

Visa servicelistsläget.

### ③ Tidsväxlingstangent

Visa tidsväxlingsinformationen.

### ④ Serviceföljningstangent

Slå på eller av serviceföljning med vardera knapptryckning.

Om tunern inte kan få bra mottagning söker enheten automatiskt efter en annan helhet som stöder samma servicekomponent. Om ingen alternativ servicekomponent kan hittas eller mottagningen förblir svag växlar denna funktion automatiskt till en identisk FM-sändning.

### ⑤ Stationssökningstangent

Stationssökning uppåt eller nedåt manuellt. Tryck in och håll ner i mer än två sekunder för att hoppa över stationer. Stationssökningen startar så fort du släpper. Tryck igen för att avbryta stationssökningen.

### ⑥ Dynamisk-tangent

Dynamisk etikett ger teckeninformation om servicekomponenten du lyssnar på för närvarande. Du kan bläddra genom den visade informationen.

Text på upp till 128 tecken kan visas åt gången.

Om det finns andra sidor före eller efter den aktuella, använd tangenterna sida upp/sida ned för att växla mellan sidorna.

### ⑦ Listtangent

Visning av listan över förinställda kanaler.

### ⑧ Förinställningskanaltangent

Välj en förinställd kanal.

## Digital radio

### Grundläggande användning

Växling mellan förinställda kanaler med knapparna Tryck på ◀ eller ▶ (TRK).
Stationssökning med knapparna Tryck in och håll ned ◀ eller ▶ (TRK).
Manuell stationssökning (stegvis) Tryck på stationssökningstangenterna. <div style="display: flex; align-items: center;"> <div style="margin-right: 20px;"> <p>Helhet</p> <ul style="list-style-type: none"> <li>— Service           <ul style="list-style-type: none"> <li>— Primär servicekomponent</li> </ul> </li> <li>— Service           <ul style="list-style-type: none"> <li>— Primär servicekomponent</li> <li>— Sekundär servicekomponent</li> <li>— Sekundär servicekomponent</li> </ul> </li> </ul> </div> <div style="text-align: center;"> <p>Touch ▶</p> <p>Touch ◀</p> </div> </div>

Vissa enskilda tjänster i en helhet kan delas in vidare i servicekomponenter. Huvudservicekomponenten kallas den primära servicekomponenten, och eventuella extra servicekomponenter kallas sekundära servicekomponenter.



### Lagring och hämtning av stationer

Du kan enkelt lagra upp till sex förinställda stationer för varje band.

- Upp till sex stationer för varje band kan lagras i minnet.
- Kanaler lagras och kan väljas efter sändningsstation.

#### 1 Visning av listskärmen med förinställda kanaler.

Se *Digital radiotuner-användning* på sidan 16. Listan över förinställda kanaler visas på bildskärmen.

#### 2 Tryck in och håll ner en av lagringstangenterna för att lagra den valda frekvensen i minnet.

Den valda radiostationsfrekvensen har lagrats i minnet.

#### 3 Tryck på lämplig lagringstangent för att välja önskad station.

### Lyssna på en nyligen gjord sändning (tidsväxling)

Du kan navigera genom nyligen gjorda sändningar från den valda servicekomponenten.

#### 1 Tryck på Time Shift för att växla till tidsväxlingsläget.

Tryck på Live för att återuppta livesändningen.

#### 2 Dra markören längs draglisten på skärmen för att justera önskad uppspelningspunkt.

- Dra markören längs draglisten åt vänster för att hoppa tillbaka en minut.
- Dra markören längs draglisten åt höger för att hoppa framåt en minut.

Denna enhet lagrar nyligen gjorda sändningar i minnet automatiskt. Minneskapaciteten för denna enhet varierar beroende på bithastigheten för den använda servicekomponenten. Den ungefärliga minneskapaciteten är fem minuter för 192 kbps.

Lagrade val som är äldre än vad som kan lagras i minnet finns inte tillgängliga.

### Paus

Du kan använda pausfunktionen för att tillfälligt sluta lyssna på en digital radio.

#### 1 Tryck på Time Shift för att växla till tidsväxlingsläget.

#### 2 Tryck på Paus och Spela upp för att pausa uppspelningen tillfälligt.

- Om varaktigheten som ett val pausas under överstiger längden för minneskapaciteten återupptas uppspelningen från början av valet i minnet.

### Välja en servicekomponent

Du kan välja en servicekomponent från följande servicelista.

#### 1 Tryck på Search för att gå över till läget med servicelistan.

## 2 Tryck på den önskade servicetiteln för att gå över till servicen från servicelistan.

När valet gjorts kan följande servicekomponentfunktioner justeras.

### Service (serviceetikett)

Du kan välja en servicekomponent från listan med alla komponenter.

#### Använda alfabetsökning

- 1 Tryck på alfabetsökningstangenten. Det alfabetiska sökläget visas.
- 2 Tryck på första bokstaven i titeln på den servicekomponent du letar efter. Medan sökningen pågår går det inte att använda touchtangenterna.
  - Tryck på **Cancel** för att precisera sökningen med en annan bokstav.
- 3 Tryck på listtiteln som du vill ta emot sändning från från den valda servicekomponenten.

### Program Type (PTY-etikett)

Du kan välja en servicekomponent från PTY-information.

- 1 Tryck för att rulla till den önskade PTY-information och tryck på den för att välja. **News&Info—Poplar—Classics—Others**
- 2 Tryck för att välja en servicekomponent.

### Ensemble (helhetsetikett)

Du kan välja en servicekomponent från den aktuella helheten.

- 1 Tryck för att rulla till den önskade helheten och tryck på den för att välja.



## Uppdatera servicelistinformation

Du kan ta emot uppdateringar till servicelistan.

### 1 Tryck på Search för att gå över till läget med servicelistan.

### 2 Tryck på List Update i servicelistläget.

## Välja digitalradioskärm

Enheten kan visa frekvens eller block-ID på digitalradioskärmen.

### 1 Tryck på knappen hem för att växla till hemskärmen.

### 2 Tryck på systemtangenten för att öppna systemmenyn.

### 3 Tryck lätt på den önskade visningen bredvid Digital Radio Display.

- **Frequency** – Frekvensen visas på digitalradioskärmen.
- **Block ID** – Block-ID:t visas på digitalradioskärmen. 

## Ställa in digitalradioantennens strömförsörjning

Med denna funktion kan du välja om du vill mata ut ström till en ansluten digitalradioantenn. För mer information om hur du ansluter en digitalradioantenn, se installationsmanualen.

### 1 Slå av källan.

Se **Source off-tangent** på sidan 10.

### 2 Tryck på knappen hem för att växla till hemskärmen.

### 3 Tryck på systemtangenten för att öppna systemmenyn.

### 4 Tryck lätt på Digital Radio Ant Power på systemmenyn för att välja om du ska mata ut ström till en ansluten digitalradioantenn.

- **On** – Använd detta alternativ för att aktivera strömförsörjningen till en digitalradioantenn. Välj detta om du använder den tillvalda digitalradioantennen (AN-DAB1, säljs separat) med enheten.
- **Off** – Använd detta alternativ för att inaktivera strömförsörjningen. Välj detta när du använder en passiv antenn utan förstärkning. 

## Tuneranvändning

### Touchtangenter

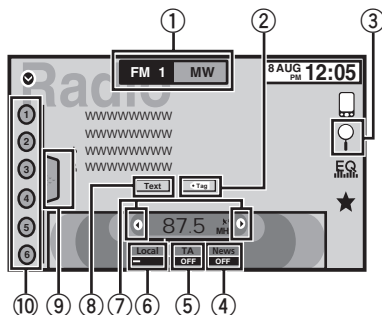

- ① **Bandtangent**  
Välja ett band (**FM1**, **FM2** eller **FM3**) genom att trycka på vänster-symbolen. Växla till **MW/LW**-bandet genom att trycka på höger-ikonen.  
Symbolen för det valda bandet markeras.
- ② **Taggtangent**  
Sparar låtinformation (tagg) från den sändande stationen till din iPod.
- ③ **Söktangent**  
Visning av PTY-information.
- ④ **Nyhetstangent**  
Slå på eller stänga av funktionen för avbrott för nyhetsprogram.
- ⑤ **TA-tangent**  
Slå på eller stänga av funktionen TA (standby för trafikmeddelanden).
- ⑥ **Lokal-tangent**  
Ställa in lokal stationssökningsnivån.
- ⑦ **Stationssökningstangent**  
Stationssökning uppåt eller nedåt manuellt. Tryck in och håll ner i mer än två sekunder för att hoppa över stationer. Stationssökningen startar så fort du släpper. Tryck igen för att avbryta stationssökningen.

- ⑧ **Texttangent**  
Visning av radiotext.  
Lagring och hämtning av radiotext.
- ⑨ **Listtangent**  
Visning av listan över förinställda kanaler.
- ⑩ **Förinställningskanaltangent**  
Välj en förinställd kanal.

## Grundläggande användning

Växling mellan förinställda kanaler med knapparna  
 1 Tryck på ◀ eller ▶ (TRK).

Stationssökning med knapparna  
 1 Tryck in och håll ned ◀ eller ▶ (TRK).

### Anmärkningar

- Lyssning på MW/LW-radio medan en iPod laddas från denna enhet kan ge upphov till stör-ljud. Koppla in så fall ur iPoden från denna enhet.
- Touchtangenter som inte är listade under *Tuneranvändning* kan visas på skärmen.  
Se *Indikatorlista* på sidan 89.

## Lagring och hämtning av stationer

Du kan enkelt lagra upp till sex förinställda stationer för varje band.

### 1 Visa skärmbilden för förinställning.

Se *Tuneranvändning* på sidan 19.  
Skärmbilden för förinställning visas på bildskärmen.

### 2 Tryck in och håll ner en av lagringstangenterna för att lagra den valda frekvensen i minnet.

Den valda radiostationsfrekvensen har lagrats i minnet.

### 3 Tryck på lämplig lagringstangent för att välja önskad station.

## Visning av radiotext

(Endast tillgängligt på FM-stationer)

Denna tuner kan visa radiotextdata som sänds ut av RDS-stationer, t.ex. stationsinformation, namnet på den aktuella låten och artistens namn.

- När ingen radiotext tas emot, visas **No Text** på bildskärmen. 

## Lagring och hämtning av radiotext

Du kan lagra data från upp till sex radiotext-sändningar under tangenterna **Memo1** till **Memo6**.

### 1 Visa den radiotext som du vill spara i minnet.

Se *Tuneranvändning* på sidan 19.

### 2 Tryck in och håll kvar en av tangenterna för att lagra den valda radiotexten.

Minnesnumret visas och den valda radiotexten lagras i minnet.

Nästa gång du trycker på samma tangent vid visning av radiotext hämtas den lagrade texten från minnet. 

## Lagring av de starkaste stationerna

Funktionen BSM (bästa stationsminne) lagrar automatiskt de sex starkaste stationerna, ordnade efter signalstyrka.

Om du lagrar sändningsfrekvenser med funktionen BSM, kan dessa ersätta sändningsfrekvenser som du har sparat med lagringstangenterna.

### 1 Visa skärmbilden för förinställning.

Se *Tuneranvändning* på sidan 19.

Skärmbilden för förinställning visas på bildskärmen.

### 2 Tryck på BSM när du vill slå på BSM-funktionen.

De sex starkaste sändningsfrekvenserna lagras under lagringstangenterna, ordnade efter signalstyrka.

- Tryck på **Cancel** för att avbryta lagringsprocessen. 



## Inställning av stationer med starka signaler

Med lokal stationssökning kan du välja endast de radiostationer som har en tillräckligt stark signal för god mottagning.

FM: Av 

MW/LW: Av 

Ju fler  det finns på skärmen, desto färre stationer kan väljas. Endast stationerna med de starkaste signalerna i ditt lokala område kan väljas.

Om det finns färre  kan denna enhet ta emot sändningar från svagare stationer. 

## Använda iTunes-tagging

### Anmärkning

För mer information om iTunes-tagging, se *Om iTunes-tagging* på sidan 96.

## Lagra tagginformationen i denna enhet

### 1 Sätt på den sändande stationen.

### 2 Lagra tagginformationen i denna enhet.

Se *Tuneranvändning* på sidan 19.

Du kan lagra informationen om indikatorn **Tag** visas medan den önskade låten sänds.

- Tag** blinkar medan taggdata lagras i denna enhet.
- Tagginformation för upp till 50 låtar kan lagras på denna enhet.

## Tuner

- Beroende på när tagginformationen lagras kan även tagginformationen för låten före eller efter den aktuella spelade låten också lagras.

### 3 När det är klart stängs indikatorn av och indikatorn visas.

## Lagra den taggade informationen i din iPod

### 1 Anslut din iPod.

När din iPod ansluts till denna enhet börjar din iPod lagra den taggade informationen automatiskt.

### 2 När det är klart stängs indikatorn av och den taggade informationen är lagrad på din iPod.

## Mottagning av trafikmeddelanden

(Endast tillgängligt på FM-stationer)  
Med funktionen TA (standbyläge för trafikmeddelanden) kan du automatiskt ta emot trafikmeddelanden, oavsett vilken källa du lyssnar på.

### 1 Sök efter en TP- eller en Övervakning av Andra Radionät-TP-station.

Indikatorn  tänds.

### 2 Slå på trafikmeddelanden.

Se *Tuneranvändning* på sidan 19.

- Om du kopplar på TA-funktionen medan du lyssnar på en station som varken är en TP- eller Övervakning av Andra Radionät-TP-station, börjar indikatorn  lysa med svagt ljus.

### 3 Tryck på +/- (VOLUME/VOL) om du vill justera TA-volymen i början av ett trafikmeddelande.

Den nya volymen lagras i minnet och används därefter vid mottagning av kommande trafikmeddelanden.

### 4 Stäng av meddelandet under mottagning av ett trafikmeddelande.

Se *Tuneranvändning* på sidan 19.

Tunern återgår till den ursprungliga källan men står kvar i standbyläget för TA-funktionen tills du trycker på symbolen igen. 

## Ta emot larmsändningar som avbryter vanliga sändningar

(Endast tillgängligt på FM-stationer)

Du kan välja att ta emot larmsändningar automatiskt oavsett vilken källa du lyssnar på. Mottagning av det föregående programmet återupptas så fort larmsändningen avslutas. 

## Använda PTY-funktionerna

(Endast tillgängligt på FM-stationer)

Du kan välja en station med hjälp av PTY-information (information om programtyp).

### Söka efter RDS-stationer med hjälp av PTY-information

Du kan söka efter allmänna typer av sändningsprogram.  
För mer information om PTY-lista, besök följande webbplats:  
<http://www.pioneer.eu/eur/products/25/121/tech/CarAudio/PTY.html>

### 1 Tryck på söktangenten.

### 2 Tryck på eller för att välja programtyp.

Det finns fyra programtyper:

**News&Info—Popular—Classics—Others**

### 3 Tryck på Start för att påbörja sökningen.

Enheten söker efter en station som sänder den programtypen. När en station hittas visas dess programservicenamn.

- Tryck på **Cancel** för att avbryta sökningen.

- Vissa stationer kan sända andra program än vad som anges i den utsända PTY-koden.
- Om ingen station sänder den valda programtypen, visas **Not Found** i cirka två sekunder, varefter tunern återgår till den ursprungliga stationen.

## Avbrott för nyhetsprogram

När en PTY-kodad nyhetsstation sänder ett nyhetsprogram, går denna enhet automatiskt över till den station som sänder nyhetsprogrammet. När nyhetsprogrammet är slut, återgår enheten till den kanal som du lyssnade på innan. 

## Inställning av FM-sökningssteg

Vanligen används frekvensen 50 kHz som FM-sökningssteg vid stationssökning. När AF (alternativa frekvenser) eller TA (trafikmeddelanden) är på ändras sökningssteget automatiskt till 100 kHz. När AF är på kan det vara lämpligare att ställa in sökningssteget på 50 kHz.

- Sökningssteget förblir 50 kHz vid manuell stationssökning.

**1 Tryck på knappen hem för att växla till hemskrmen.**

**2 Tryck på systemtangenten för att öppna systemmenyn.**

**3 Välj FM-sökningssteg genom att trycka på FM Step i systemmenyn.**

När du trycker på **FM Step** växlar FM-sökningssteget mellan 50 kHz och 100 kHz. Det valda FM-sökningssteget visas på bildskärmen. 

## RDS-inställning

(Endast tillgängligt på FM-stationer)

## Begränsa sökningen till stationer med regionala program

När du använder AF-funktionen begränsar regionalfunktionen stationsvalet till stationer som sänder regionala program.

**1 Tryck på knappen hem för att växla till hemskrmen.**

**2 Tryck på systemtangenten för att öppna systemmenyn.**

**3 Tryck på RDS Setup på systemmenyn.**

**4 Tryck på Regional på menyn för att slå på regionalfunktionen.**

- Tryck på **Regional** igen för att slå av regionalfunktionen.

## Val av alternativa frekvenser

När mottagningen inte är tillfredsställande söker enheten automatiskt efter en annan station i samma nätverk.

**1 Tryck på knappen hem för att växla till hemskrmen.**

**2 Tryck på systemtangenten för att öppna systemmenyn.**

**3 Tryck på RDS Setup på systemmenyn.**

**4 Tryck på Alternative FREQ för att slå på AF-funktionen.**

- Tryck på **Alternative FREQ** igen för att slå av AF-funktionen.

## Anmärkningar

- Ljudet kan avbrytas tillfälligt av ett annat program under en pågående frekvenssökning med AF-funktionen.
- Funktionen AF kan ställas in för **FM1**, **FM2**, och **FM3**. 

## Växla auto PI-sökning

Enheten kan automatiskt söka efter en annan station som sänder samma program, även under mottagning av förinställda stationer.

**1 Tryck på knappen hem för att växla till hemskrämen.**

**2 Tryck på systemtangente för att öppna systemmenyn.**

**3 Tryck på Auto PI på systemmenyn för att slå på funktionen auto PI-sökning.**

- Stäng av funktionen auto PI-sökning genom att trycka på **Auto PI** igen. 

## Växla ljudkvaliteten för FM-tunern

(Endast tillgängligt på FM-stationer)  
Du kan välja ljudkvaliteten bland inställningarna enligt användningsförhållandena.

**1 Tryck på knappen hem för att växla till hemskrämen.**

**2 Tryck på systemtangente för att öppna systemmenyn.**

**3 Tryck på Tuner Sound i systemmenyn för att välja önskad inställning.**

- **Stable** – Växla till inställningar som prioriterar brus borttagning.
- **Standard** – Växla till standardinställningarna.
- **Hi-Fi** – Växla till inställningar som ger prioritet åt ljudkvaliteten. 

## Introduktion till filmfunktioner

Du kan använda denna enhet för att titta på filmfiler av formaten DVD/DVD-R/DVD-RW/CD/CD-R/CD-RW.

## Touchtangenter

### DVD-video

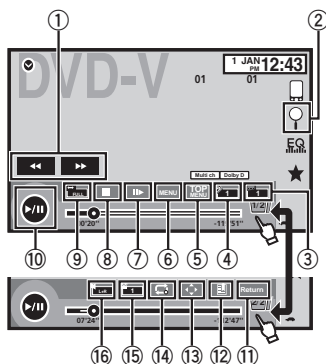

### Video-CD

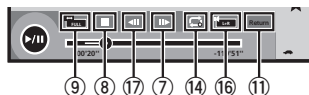

När du spelar en skiva som innehåller en blandning av olika typer av mediefiler

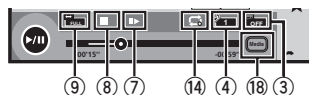

### ① Snabbspolning framåt-tangent/bakåt-tangent

Snabbspolning framåt/bakåt

Tryck för att ändra hastigheten för snabbspolning framåt och bakåt.

### ② Söktangent

Starta sökfunktionen.

### ③ Växla undertextspråk-tangent

När du använder DVD-skivor/DivX-filer med flera valfria undertexter, kan du byta textspråk under uppspelningen.

### ④ Växla ljudspråk-tangent

När DVD-skivan/DivX-filen har inspelningar med olika dialogspråk och olika ljudformat (Dolby® Digital, DTS, osv.), kan du växla dialogspråk/ljudformat under uppspelningen. Beroende på inställningarna kanske inte videon spelas upp med det ljudformat som har använts vid inspelning av DVD-skivan.

### ⑤ TOP MENU-tangent

Återgå till toppmenyn under DVD-uppspelning.

### ⑥ MENU-tangent

Visa DVD-menyn under DVD-uppspelning.

### ⑦ Långsam uppspelning-tangent (slow-motion)

Gå framåt en bildruta i taget för valet under uppspelningen.

Tryck in och håll ner tangenten i mer än två sekunder för att sakta ned uppspelningshastigheten.

Om du trycker på tangenten ökas uppspelningshastigheten i fyra inställningssteg under långsam uppspelning från DVD-video/Video-CD.

### ⑧ Stoptangent

Stoppa uppspelningen.

Om du återupptar uppspelningen startar uppspelningen från det ställe där du stoppade. Tryck på tangenten igen för att stoppa uppspelningen helt.

### ⑨ Bildskärmslägestangent

Ändra bildskärmsläget.

Se *Ändra bredbildsläget* på sidan 14.

### ⑩ Paus- och uppspelningstangent

Pausa uppspelningen.

Återgå till normal uppspelning under pausad, stoppad, slowmotion- eller en bildruta åt gången-uppspelning.

## Skiva (CD/DVD)

### 11 Returtangent

Återgå till den angivna scen som den DVD som spelas upp för tillfället har förprogrammerats att återgå till.

Om DVD-skivan inte har förprogrammerats att återgå till en viss scen, kan denna funktion inte användas.

### 12 Bokmärkestangent

Tryck under uppspelningen på det ställe där du vill återuppta uppspelningen nästa gång skivan matas in.

- Du kan ställa in ett bokmärke per DVD-video. Du kan ställa in upp till fem bokmärken totalt.
- Om du vill radera bokmärket från en skiva trycker du in och håller ned tangenten under pågående uppspelning.
- Det äldsta bokmärket ersätts med det nyaste.

### 13 Piltangent

Visa pilknapparna för att använda DVD-menyn.

### 14 Repetitionstangent

Välja repetitionsområde.

### 15 Visningsvinkeltangent

När du använder DVD-skivor inspelade med flera bildvinklar (scener inspelade från olika kameravinklar), kan du välja mellan dessa bildvinklar under uppspelning av skivan.

### 16 Ljudutgångstangent

Växla ljudutgång när du spelar videoskivor som spelats in med LPCM-ljud.

### 17 Långsam-tangent

Sakta ned uppspelningshastigheten i fyra steg under slow motion-uppspelning av video-CD.

- Inget ljud återges under uppspelningen i slow motion.
- På vissa skivor kan bilderna bli otydliga vid slow motion-uppspelning.
- Långsam uppspelning bakåt är inte möjligt.

### 18 Mediatangent

Växlar mellan mediafilter som ska spelas upp på DVD/CD.

## Grundläggande användning

Uppspelning av videor

1 Mata in en skiva i skivöppningen med etikettsidan uppåt.

Uppspelningen startas automatiskt.

- Vid uppspelning av en DVD- eller video-CD-skiva visas eventuellt en meny. Se *Användning av DVD-menyn* på sidan 27 och *PBC-uppspelning* på sidan 28.
- Om automatisk uppspelning är påkopplad, annulleras DVD-menyn och uppspelningen startas automatiskt från den första titelns första kapitel. Se *Automatisk DVD-uppspelning* på sidan 64.
- När källsymbolen inte visas, kan du visa den genom att trycka på skärmen.
- Om meddelandet visas efter att du har lagt i en skiva som innehåller DivX VOD-innehåll trycker du på **Play**.  
Se *Uppspelning av DivX® VOD-innehåll* på sidan 29.

Mata ut en skiva

- Se *Mata ut en skiva* på sidan 15.

Välja kapitel med knapparna

1 Tryck på ◀ eller ▶ (**TRK**).



Snabbspolning framåt eller bakåt med knapparna

1 Tryck in och håll ned ◀ eller ▶ (**TRK**).

- Snabbspolning framåt/bakåt kan eventuellt inte användas på vissa skivor. Normal uppspelning kommer i så fall att återupptas.
- Hastigheten för snabbspolning framåt/bakåt beror på hur länge du trycker och håller ner ◀ eller ▶ (**TRK**). Denna funktion är inte tillgänglig för video-CD.

## Anmärkningsar

- På denna DVD-spelare kan du spela upp DivX-filer som spelats in på CD-R/RW-, DVD-R/RW- eller MPEG-1/MPEG-2/MPEG-4-skivor. (Se följande avsnitt för mer information om vilka filter som kan spelas upp. Se *DivX-videofiler* på sidan 93.)
- Sätt inte i någonting annat än en skiva av typen DVD-R/RW eller CD-R/RW i skivöppningen.

- En del funktioner kan eventuellt inte vara tillgängliga vid uppspelning av en mediaenhet, beroende på programmeringen av skivan. I så fall kommer symbolen  att visas på skärmen.
- Det kan finnas touchpaneltangenter som inte finns listade under *Introduktion till filmfunktioner* på sidan 24 som visas på skärmen. Se *Indikatorlista* på sidan 89.
- På vissa DVD-skivor kan dialogspråk/ljudformat endast väljas via en meny.
- Du kan också växla mellan språk/ljudformat med menyn **Video Setup**. Se *Inställning av dialogspråk* på sidan 60 för mer information.
- Denna enhet återgår till normal uppspelning om du ändrar dialogspråket under snabbspolning framåt/bakåt, paus eller långsam uppspelning.
- På vissa DVD-skivor kan undertextspråk endast väljas via en meny.
- Du kan också växla mellan undertextspråk med menyn **Video Setup**. Se *Inställning av undertextspråk* på sidan 60 för mer information.
- Denna enhet återgår till normal uppspelning om du ändrar undertextspråket under snabbspolning framåt/bakåt, paus eller långsam uppspelning.
- Under uppspelning av en scen som är inspelad från flera kameravinklar visas bildvinkelsymbolen. Använd menyn **Video Setup** för att slå på eller slå av visningen av bildvinkelsymbolen. Se *Inställning för visning av flera bildvinklar från DVD* på sidan 61 för mer information.
- Du återgår till normal uppspelning om du ändrar bildvinkeln under snabbspolning framåt/bakåt, paus eller långsam uppspelning. 

## Ljuduppspelningsfunktioner

Du kan använda denna enhet för att lyssna på ljudfiler av formaten DVD-R/DVD-RW/CD/CD-R/CD-RW.

## Touchtangenter

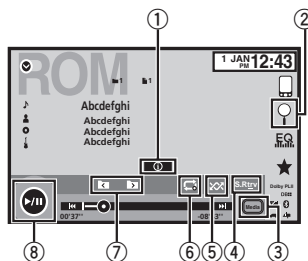

- Informationstangent**  
 Växla så att textinformationen visas på den här enheten när du spelar MP3-/WMA-/AAC-filer.
- Söktangent**  
 Visa en lista över spårtitlar/filmnamn för att välja låtar på en CD-skiva. Visar filnamnslista att välja filer från.
- Mediatangent**  
 Växlar mellan mediafiltyper på en DVD eller CD.
- Ljudåterskapningstangent**  
 Se *Använda ljudåterskapningen (sound retrieval)* på sidan 13.
- Slumpvis-tangent**  
 Slumpvis uppspelning av låtar.
- Repetitionstangent**  
 Välja repetitionsområde.
- Föregående mapp-tangent/Nästa mapp-tangent**  
 Val av mapp.
- Paus- och uppspelningstangent**  
 Pausa eller starta uppspelningen. 

## Skiva (CD/DVD)

### Växla mediafiltyp

Om en digital mediaenhet innehåller en blandning av olika mediafiler, t.ex. DivX, MPEG-1, MPEG-2, MPEG-4 och MP3, kan du växla mellan olika mediafiler som ska spelas upp.

#### ● Tryck på Media för att växla mellan mediafiler.

CD-DA (ljuddata)—Musik/ROM (komprimerat ljud)—Video (DivX, MPEG-1, MPEG-2, MPEG-4-videofiler)

#### Anmärkning

Ljuddatafiler (CD-DA) på DVD-R/RW/ROM-skivor kan inte spelas upp på denna enhet.

### Användning av DVD-menyn

(Funktion för DVD-video)

Vissa DVD-skivor ger dig möjlighet att välja i innehållet på skivan via en meny.

### Använda pilknapparna

#### 1 Visa pilknapparna för att använda DVD-menyn.

#### 2 Välj önskat menyobjekt.

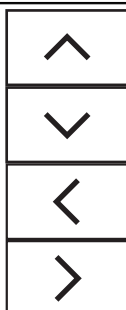

Välja önskat menyobjekt.

**Enter**

Börja uppspelningen från det valda menyobjektet.

**Touch**

Använda DVD-menyn genom att trycka direkt på menyobjektet.



Tillbaka till föregående skärm.

**Key**

Återgå till den normala skärmbilden för DVD-video.



Visa pilknapparna.

- När du använder DVD-menyn genom att trycka direkt på menyobjektet kan du trycka på symbolen för att använda funktionerna.

- Menyns visningsformat kan variera beroende på skivans typ.
- Beroende på DVD-skivans innehåll kanske den här funktionen inte fungerar korrekt. Använd i sådana fall touchtangenterna för DVD-menyn.

### Slumpvis uppspelning (shuffle)

- Tryck på slumpvistangenten.
  - **On** – Slumpvis uppspelning av filer inom valt repetitionsområde, **Folder** och **Disc**.
  - **Off** – Avbryt slumpvis uppspelning.

### Repetition av uppspelning

- Tryck på repetitionstangenten.
  - **Disc** – Spela hela den aktuella skivan
  - **Chapter** – Repetition av det aktuella kapitlet
  - **Title** – Repetition av den aktuella titeln
  - **Track** – Repetition av aktuellt spår
  - **File** – Repetition av den aktuella filen
  - **Folder** – Repetition av den aktuella mappen

## Skiva (CD/DVD)

- **Disc/All** – Repetera alla filer på den aktuella skivan
- **All** – Repetition av alla filer

### Anmärkningar

- Denna funktion kan inte användas under uppspelning av video-CD-skivor med PBC (uppspelningskontroll).
- Om du utför kapitelsökning, snabbsökning framåt/bakåt, en bildruta åt gången eller bilder i slowmotion så kommer repetitionsuppspelningen att stoppas.
- Om du spelar skivor med komprimerat ljud och ljuddata (CD-DA), utförs repetitionsuppspelningen inom den datatyp som spelas, även om du har valt **Disc**.
- Om du väljer en annan mapp under repetitionsuppspelning, så ändras repetitionsområdet till **Disc/All**.
- Om du utför spårsökning eller snabbsökning framåt/bakåt under **File**, så ändras repetitionsområdet till **Folder**.
- Om du utför titel-/avsnittsökning eller snabbsökning framåt/bakåt under **Chapter**, så ställs repetitionsuppspelning in till av automatiskt.
- Om du utför spårsökning eller snabbsökning framåt/bakåt under **Track**, så ändras repetitionsområdet till **Disc**.
- Om **Folder** är vald kan du inte spela upp innehållet i en undermapp som finns i denna mapp.

## Söka efter den del du vill spela

Du kan använda sökfunktionen för att leta upp den del du vill spela.

För DVD-video kan du välja **Title** (titel),

**Chapter** (kapitel) eller **10key** (siffertangenter).

För video-CD kan du välja **Track** (spår) eller **10key** (siffertangenter).

- Kapitelsökning kan inte användas när skivans uppspelning har stoppats.
- Denna funktion kan inte användas under uppspelning av vissa DVD-video- eller video-CD-skivor med PBC (uppspelningskontroll).

### 1 Starta sökfunktionen.

Se *Introduktion till filmfunktioner* på sidan 24.

### 2 Tryck på önskat sökalternativ (t.ex. Chapter).

### 3 Tryck på 0 eller 9 för att ange önskat nummer.

- Tryck på **C** för att radera inmatade nummer.

### 4 Starta uppspelningen från den valda delen.



Registrerar numren och startar uppspelningen.

### Anmärkning

Med skivor som har en meny kan du även göra dina val från DVD-menyn.

Se *Introduktion till filmfunktioner* på sidan 24.

## Val av ljudutgång

När du spelar DVD-videoskivor som spelats in med LPCM-ljud kan du växla ljudutgång.

När du spelar video-CD-skivor kan du växla mellan stereo- och enkanalsljud.

- Denna funktion kan inte användas när skivans uppspelning har stoppats.

### ● Tryck på ljudutgångstangenten för att växla ljudutgångstyp.

- **L+R** – vänster och höger
- **Left** – vänster
- **Right** – höger
- **Mix** – mix av vänster och höger

### Anmärkning

Beroende på skivan och uppspelningsstället på skivan kan det hända att det inte går att välja denna funktion.

## PBC-uppspelning

(Funktion för video-CD)

## Skiva (CD/DVD)

Under uppspelning av en video-CD-skiva med uppspelningskontroll (PBC, playback control) visas **PBC On**.

### 1 Starta sökfunktionen.

Se *Introduktion till filmfunktioner* på sidan 24.

### 2 Tryck på 10key för att visa siffertangenterna.

### 3 Tryck på 0 till 9 för önskat menynummer.

### 4 Starta uppspelningen från den valda delen.



Registrerar numren och startar uppspelningen.

### Anmärkningar

- Du kan visa menyn genom att trycka på **Return** under PBC-uppspelning. Se anvisningarna som medföljer skivan för mer information.
- PBC-uppspelning av en video-CD-skiva kan inte avbrytas.
- Under uppspelning av video-CD-skivor med uppspelningskontroll (PBC) kan sökfunktionen inte användas och det går heller inte att välja repetitionsområde.

## Välja spår från spårtitellistan

Du kan välja spår för uppspelning med hjälp av spårtitellistan, som är en lista med spåren som är inspelade på skivan.

### 1 Visa spårtitellistan.

Se *Ljuduppspelningsfunktioner* på sidan 26.

### 2 Tryck på önskad spårtitel.

Uppspelning börjar.

## Val av filer från filnamnslistan

(Funktion för komprimerat Ljud/DivX/MPEG-1/MPEG-2/MPEG-4)

Filnamnslistan visar namn på filer (eller mappar) som du kan välja för uppspelning.

### 1 Tryck på söktangenten för att visa fil- (eller mapp-) namnlistan.

### 2 Tryck på namnet på din favoritfil (eller favoritmapp).

- När du har valt en mapp, kan du få se en lista med namnen på de filer (eller mappar) som finns i mappen. Upprepa åtgärden för att välja önskat filnamn.
- Om mappen **1** (ROOT) är tom, så börjar uppspelningen från mapp **2**.

### Anmärkning

Om delar av den inspelade informationen inte visas, visas en rulltangent på höger sida av listan. Tryck på rulltangenten för att rulla.

## Uppspelning av DivX® VOD-innehåll

Visst DivX video on demand-innehåll (VOD) kan endast spelas upp ett visst antal gånger. När du lägger i en skiva som innehåller denna typ av innehåll, visas antalet gånger det spelas upp på skärmen. Du kan då välja mellan att spela skivan eller att stoppa den.

- För DivX VOD-innehåll utan denna begränsning kan du ladda skivan i din spelare och spela upp innehållet så ofta du vill, utan att något meddelande visas.
- Du kan bekräfta antalet gånger innehållet kan spelas upp genom att kolla meddelandet **This DivX rental has used  out of  views.**

 **Viktigt!**

- För att kunna spela DivX VOD-innehåll på denna enhet, måste du först registrera enheten hos leverantören av DivX VOD-innehållet. Se *Visa registreringskoden för DivX® VOD* på sidan 63 för mer information om registreringskoden.
- DivX VOD-innehållet skyddas av DRM-systemet (Digital Rights Management). Detta begränsar uppspelningen av innehållet till särskilda registrerade enheter.

- **Om meddelandet visas efter att du har lagt i en skiva som innehåller DivX VOD-innehåll trycker du på Play.**

Uppspelning av DivX VOD-innehållet startas.

- Om du vill gå till nästa fil trycker du på

**Next Play.**

- Om du inte vill spela DivX VOD-innehållet trycker du på **Stop**. 

## iPod

## iPod-kontroll

Denna manual gäller för följande iPod-modeller.

**iPod med 30-stiftsanslutning**

- iPod touch 4:e generationen
- iPod touch 3:e generationen
- iPod touch 2:a generationen
- iPod touch 1:a generationen
- iPod classic 160GB
- iPod classic 120GB
- iPod classic
- iPod med video

- iPod nano 6:e generationen
- iPod nano 5:e generationen
- iPod nano 4:e generationen
- iPod nano 3:e generationen
- iPod nano 2:a generationen
- iPod nano 1:a generationen

— iPhone 4S

— iPhone 4

— iPhone 3GS

— iPhone 3G

— iPhone

**iPod med blyttanslutning**

- iPod touch 5:e generationen
- iPod nano 7:e generationen
- iPhone 5 

## Ljuduppspelningsfunktioner

Du kan använda enheten för att lyssna på iPod-ljudfiler.

**Anmärkningar**

- Speltiden kanske inte visas korrekt.
- Skärmen ändras om du lyssnar på annan musik än iPod-musik.

## Touchtangenter

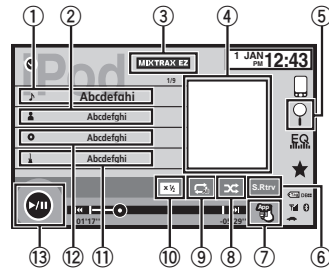
**iPod-ljud (Styr ljud)****iPod-ljud (App Mode)**① **Låttitel**

Visar listan **Songs** på iPod:en. Applikationsnamnet visas om du lyssnar på annan musik än iPod-musik.

② **Artistnamn**

Visar listan **Artists** på iPod:en. Låttiteln visas om du lyssnar på annan musik än iPod-musik.

③ **MIXTRAX EZ-tangent**

Starta MIXTRAX EZ.

Se *MIXTRAX EZ-användning* på sidan 48.

④ **Omslagsbild**

Startar länksökning på din iPod när du trycker på omslagsbilden.

⑤ **Söktangent**

Visa iPod-menyerna.

⑥ **Ljudåterskapningstangent**

Se *Använda ljudåterskapningen (sound retrieval)* på sidan 13.

⑦ **iPod-kontrollägestangent**

Styr funktionerna från din iPod och lyssna på den genom bilens högtalarsystem.

- ⑧ **Slumpvis-tangent**  
Spela upp låtar från iPod:en i slumpvis ordning.
- ⑨ **Repetitionstangent**  
Välja repetitionsområde.
- ⑩ **Ändra hastighet-tangent**  
Ändra uppspelningshastighet för ljudböcker på iPod:en.
- ⑪ **Genre**  
Visar listan **Genres** på iPod:en. Albumtiteln visas om du lyssnar på annan musik än iPod-musik.
- ⑫ **Albumtitel**  
Visar listan **Albums** på iPod:en. Artistnamnet visas om du lyssnar på annan musik än iPod-musik.
- ⑬ **Paus- och uppspelningstangent**  
Pausa eller starta uppspelningen.
- ⑭ **Enhetsfunktionstangent**  
Utföra funktioner från denna enhet och lyssna på musik på din iPod med din bils högtalare.
- ⑮ **Bildskärmlägestangent**  
Ändra bildskärmläget.

## Ljuduppspelningsfunktioner för Bluetooth

(Funktion för AVH-X5600BT/AVH-X3600DAB/AVH-X2600BT)

När alla av de följande inställningarna gjorts kan ljud avnjutas på denna enhet med en Bluetooth-anslutning.

### 1 Ställ in Device connection.

**Device connection** kan ställas in när alla följande förhållanden uppfylls.

- iPhone är inte ansluten.
- Ingen Bluetooth-anslutning.
- Källan är avstängd.

① Slå av källan.

Se **Source off -tangent** på sidan 10.

- ② Tryck på knappen hem för att växla till hemskärmen.
- ③ Tryck på systemtangenten för att öppna systemmenyn.
- ④ Tryck lätt på **Device connection** på systemmenyn.
- ⑤ Tryck lätt på **iPhone via Bluetooth** för att välja.

## 2 Anslut iPhone och denna enhet via Bluetooth-anslutning.

Se *Bluetooth-anslutningsmeny* på sidan 76.

### Anmärkning

Omlagsbilden visas inte om ljuduppspelningsfunktionerna utförs med en Bluetooth-anslutning. 

## Användning av rörliga bilder

### För användare av iPod med 30-stiftsanslutning

Du kan använda denna enhet för att se på iPod-filmfiler.

- Beroende på din iPod kanske det inte blir någon utmatning om du inte använder CD-IU201S/CD-IU201V (säljs separat). Se till att använda CD-IU201S/CD-IU201V för att ansluta din iPod.

### För användare av iPod med blyxtanslutning

- För att spela upp filmfiler i iPod med denna enhet, anslut en CD-IV203 (säljs separat) och Lightning Digital AV-adapter (Apple Inc. products) (säljs separat) och installera CarMediaPlayer-appen på din iPod. Se CarMediaPlayer-manualen för mer information.

Se *Användning av AppRadio Mode* på sidan 37.

## Touchtangenter

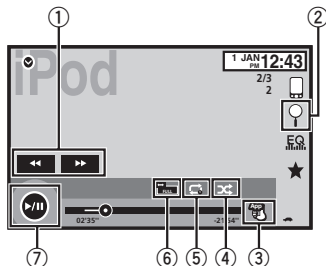

### ① Snabbspolning framåt-tangent/bakåt-tangent

Snabbspolning framåt/bakåt

Tryck för att ändra hastigheten för snabbspolning framåt och bakåt.

### ② Söktangent

Visa iPod-menyerna.

### ③ iPod-kontrollägestangent

Styr funktionerna från din iPod och lyssna på den genom bilens högtalarsystem.

### ④ Slumpvis-tangent

Spelar upp video från din iPod i slumpvis ordning.

### ⑤ Repetitionstangent

Välja repetitionsområde.

### ⑥ Bildskärmlägestangent

Ändra bildskärmläget.

Se *Ändra bredbildsläget* på sidan 14.

### ⑦ Paus- och uppspelningstangent

Pausa uppspelningen.

Återgå till normal uppspelning under pausad, slowmotion- eller en bildruta åt gången-uppspelning.

## Grundläggande användning

Uppspelning av videor

① Tryck på söktangenten för att få upp iPod-menyerna.

② Välj en film att spela upp.

Se *Uppspelning av videor från din iPod* på sidan 34.

- När källsymbolen inte visas, kan du visa den genom att trycka på skärmen.
- Koppla bort hörlurarna från iPod:en innan du ansluter den till denna enhet.
- Beroende på vilken modell och hur mycket data som lagrats på din iPod, kan det ta ett tag innan uppspelningen börjar.
- Använd touchtangenterna för att välja iPod:en när den ansluts till den här enheten.
- **No Device** visas vid bortkoppling av iPod:en.

Snabbspolning framåt eller bakåt med knapparna

① Tryck in och håll ned ◀ eller ▶ (TRK).

### Anmärkningar

- För att iPod:en ska fungera korrekt, anslut kabeln med dockningskontakten direkt mellan iPod:en och denna enhet.
  - Så länge iPod:en är ansluten till denna enhet kan den inte slås på eller av.
  - Touchtangenter som inte är listade under *Användning av rörliga bilder* kan visas på skärmen.
- Se *Indikatorlista* på sidan 89. □

## Styra denna enhets iPod-funktioner från iPod:en

Du kan lyssna på ljudet från applikationer på din iPod genom bilhögtalarna när **App Mode** är valt.

Denna funktion är inte kompatibel med följande iPod-modeller.

- iPod nano 1:a generationen
- iPod med video

### Anmärkningar

- Video-relaterade funktioner är inte tillgängliga för användare av iPod med blyxtanslutning.

- Medan denna funktion används slås inte iPod:en av även om tändningen till bilen slås av. Stäng av iPod:en på vanligt sätt om du vill slå av den.

### 1 Tryck lätt på iPod-kontrollägestangenten för att växla till App Mode.

### 2 Använd den anslutna iPod:en för att välja en låt/video och spela upp den.

#### Anmärkingar

- Du kan fortfarande komma åt följande funktioner från enheten även om kontrolläget står på **App Mode**. Men funktionerna beror på dina applikationer.
  - Spela upp/pausa
  - Snabbspolning framåt/bakåt
  - Spår upp/ned
  - Flytta upp/ned till ett annat kapitel
- **App Mode** är kompatibelt med följande iPod-modeller.
  - iPod touch 4:e generationen
  - iPod touch 3:e generationen
  - iPod touch 2:a generationen
  - iPod touch 1:a generationen
  - iPod classic 160GB
  - iPod classic 120GB
  - iPod classic
  - iPod nano 6:e generationen
  - iPod nano 5:e generationen
  - iPod nano 4:e generationen
  - iPod nano 3:e generationen
  - iPod nano 2:a generationen
  - iPhone 4S
  - iPhone 4
  - iPhone 3GS
  - iPhone 3G
  - iPhone 

## Slumpvis uppspelning

- **Tryck på blandningstangenten.**
  - **Songs** – Slumpvis uppspelning av videor/låtar i den valda listan.
  - **Albums** – Uppspelning av videor/låtar i ordning från slumpvist valt album.
  - **Off** – Stäng av slumpvis uppspelning. 

## Repetition av uppspelning

- **Tryck på repetitionstangenten.**
  - **One** – Enbart repetition av den aktuella låten/videoen
  - **All** – Repetera alla videor/låtar i den valda listan på iPod:en 

## Uppspelning av videor från din iPod

Du kan spela upp videor med den här enheten om en iPod med videofunktioner är ansluten.

- Denna enhet kan spela upp: "Movies" (filmer), "Music videos" (musikvideor), "TV show" (TV-show), "Video Podcast" (videopoddsändringar) och "Rented Movies" (hyrda filmer) som har laddats ner från iTunes Store.

#### Anmärkning

Denna funktion är inte tillgänglig för användare av iPod med blyxtanslutning.

### 1 Tryck på Search för att visa iPod-menyerna.

Se **Söktangent** på sidan 33.

### 2 Växla till iPod-videoläge.

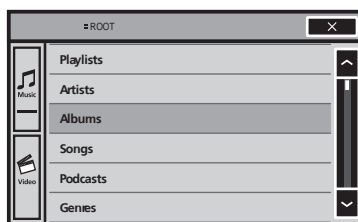

- Om du vill växla till iPod-videoläget trycker du på symbolen.



Växlar till iPod-videoläge.

## iPod

## 3 Spela upp video från en iPod.

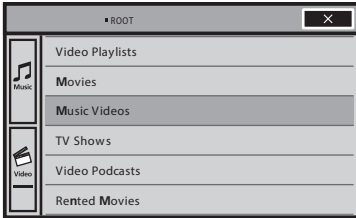

- Om du vill växla till iPod-musikläget trycker du på symbolen.



Växlar till iPod-musikläge.



## Söka efter video/musik på iPod:en

Funktionerna för styrning av en iPod i denna enhet är gjorda för att så mycket som möjligt likna iPod-funktionerna vilket underlättar låtsökningen.

### Anmärkning

Video-relaterade funktioner är inte tillgängliga för användare av iPod med blyttanslutning.

## Video-/musiksökning efter kategori

### 1 Tryck på söktangenten för att få upp iPod-menyerna.

Se **Söktangent** på sidan 33.

### 2 Tryck på den kategori där du vill söka efter video/musik.

Kategorilistor (för video)

- **Video Playlists** (spellistor för video)
- **Movies** (filmer)
- **Music Videos** (musikvideor)
- **TV Shows** (TV-shower)
- **Video Podcasts** (videopoddsändningar)
- **Rented Movies** (hyrda filmer)

- **Video iTunesU** (video iTunesU)

Kategorilistor (för musik)

- **Playlists** (spellistor)
- **Artists** (artister)
- **Albums** (album)
- **Songs** (låtar)
- **Podcasts** (poddsändningar)
- **Genres** (genrer)
- **Composers** (kompositörer)
- **Audiobooks** (ljudböcker)

### 3 Tryck på den listtitel som du vill spela.

Upprepa åtgärden tills du hittar önskad video/ musik.

### Anmärkningar

- Beroende på iPod:ens generation eller version kanske vissa funktioner inte finns tillgängliga.
- Du kan spela upp spellistor skapade med datorprogrammet (MusicSphere). Programmet finns tillgängligt på vår webbplats.
- Spellistor som du skapat med datorprogrammet (MusicSphere) visas i förkortad form.

## Alfabetisk sökning i listan

### 1 Välj en kategori.

Se *Video-/musiksökning efter kategori* på sidan 35.

### 2 Växla till läget för alfabetisk sökning.



Växlar till läget för alfabetisk sökning.

Det alfabetiska sökläget visas.

### 3 Tryck på första bokstaven i titeln på den video/låt du letar efter.

Medan sökningen pågår går det inte att använda touchtangenterna.

- Tryck på **Cancel** för att precisera sökningen med en annan bokstav.

### 4 Tryck på den listtitel som du vill spela.

Upprepa åtgärden tills du hittar önskad låt/ video.

## Ändra hastigheten för ljudböcker

- Tryck på ändra hastighet-tangenten för att ändra hastigheten.

× 2

Snabbare uppspelning än med normal hastighet

× 1

Uppspelning med normal hastighet

× 1/2

Långsammare uppspelning än med normal hastighet



## Visar listor som hör ihop med låten som spelas för tillfället (länksökning)

Tryck på omslagsbilden för att öppna en lista med namnen på låtarna på albumet som spelas upp för närvarande. Tryck på namnet på låten du vill spela upp för att börja spela upp den låten.

### Anmärkning

Om delar av den inspelade informationen inte visas, visas en rulltangent på höger sida av listan. Tryck på rulltangenten för att rulla.

## AppRadio Mode

### Användning av AppRadio Mode

Detta system kan växla till **AppRadio Mode**, där du kan visa och använda applikationen för iPhone på skärmen.

I **AppRadio Mode** kan du använda applikationer med fingerrörelser som petning, dragning, rullning eller lätt tryckning på systemets skärm.

Installera AppRadio-appen på din iPhone.

#### **VARNING!**

**Vissa användningssätt av en iPhone- eller smartphone-telefon kanske inte är lagliga under körning inom din jurisdiktion, så du måste vara medveten om och följa sådana restriktioner.**

**Om du är osäker gällande någon specifik funktion, utför den endast medan bilen är parkerad.**

**Ingen funktion får användas om det inte är säkert att använda den under de körförhållanden du befinner dig i.**

#### **VAR FÖRSIKTIG!**

Du får inte mata in text på din iPod medan du kör.

- Pioneer är inte ansvariga för några problem som kan uppkomma av inkorrekt eller felaktigt app-baserat innehåll.
- Innehållet och funktionaliteten för de stödda applikationerna är app-leverantörernas ansvar.
- I **AppRadio Mode** är funktionaliteten genom produkten begränsad under körning, med de tillgängliga funktionerna bestämda av app-leverantörerna.
- Tillgängligheten för funktionaliteten i **AppRadio Mode** bestäms av app-leverantören, och inte av Pioneer.
- I **AppRadio Mode** tillåts åtkomst till andra applikationer än de som finns listade (vilka kan vara begränsade under körning), men den omfattning i vilken innehåll kan användas bestäms av app-leverantörerna.

#### **Viktigt!**

- Om du lyssnar på musik och ljud från applikationen samtidigt, se följande avsnitt. Se *Använda ljudmixern* på sidan 81.

#### **Anmärkningar**

- Applikationer som kan användas genom att detta system växlas till **AppRadio Mode** är endast de som är tillgängliga för **AppRadio Mode**.
- Kolla vilka applikationer som stöds med **AppRadio Mode** på <http://www.pioneer.eu/AppRadioMode>

### iPhone-kompatibilitet

**AppRadio Mode** är kompatibel med följande iPod-modeller.

- iPod touch 5:e generationen (endast med AVH-X5600BT/AVH-X3600DAB/AVH-X2600BT)
- iPod touch 4:e generationen
- iPhone 5 (endast med AVH-X5600BT/AVH-X3600DAB/AVH-X2600BT)
- iPhone 4S
- iPhone 4 

## Startprocedur

### 1 Installera AppRadio-appen på din iPhone.

### 2 Ställ in Device connection.

**Device connection** kan ställas in när alla följande förhållanden uppfylls.

- iPhone är inte ansluten.
- Ingen Bluetooth-anslutning.
- Källan är avstängd.
- 1 Slå av källan.
  - Se **Source off -tangent** på sidan 10.
- 2 Tryck på knappen hem för att växla till hemskrämen.
- 3 Tryck på systemtangenter för att öppna systemmenyn.
- 4 Tryck lätt på **Device connection** på systemmenyn.
- 5 Tryck på önskad inställning.
  - **iPhone via Bluetooth** (för användare av iPod med blytanslutning)
  - **iPhone via USB** (för användare av iPod med 30-stiftsanslutning)

### 3 Efter konfigurering av Device connection, anslut iPhone till denna enhet.

#### ▪ För användare av iPod med blytanslutning

(Funktion för AVH-X5600BT/AVH-X3600DAB/AVH-X2600BT)

- En Bluetooth-anslutning krävs för iPod med blytanslutning. Se *Bluetooth-anslutningsmeny* på sidan 76.
- Använd CD-IV203 (säljs separat) och Lightning till VGA-adaptorn (Apple Inc. products) (säljs separat) när du använder denna funktion.
- Se installationshandboken för mer information.

#### ▪ För användare av iPod med 30-stiftsanslutning

- Använd CD-IU201S (säljs separat) när du använder denna funktion.
- Se installationshandboken för mer information.

### 4 Starta en applikation tillgänglig för AppRadio Mode från iPhone.

En bild av applikationen visas på detta systems skärm.

- Du kan även starta en applikation tillgänglig för **AppRadio Mode** från en startapplikation.

### 5 Tryck på MODE.

- Tryck på knappen hem för att växla till hemskrämen och tryck sedan på tangenten **Apps** för att starta startapplikationen.

### 6 Använd applikationen.

## Inställning av tangentbordet



### VAR FÖRSIKTIG!

För din säkerhets skull är tangentbordets funktionalitet endast tillgänglig när fordonet är stoppat och parkeringsbromsen är åtdragen.

Beroende på applikationen kan du mata in text på skärmen. För att mata in text riktigt med tangentbord som visas på denna enhet måste du ställa in språkinställningen i denna funktion.

När **AppRadio Mode** används behöver språkinställningen för det inställda tangentbordet för funktionen och språkinställningen för iPhone-tangentbordet vara samma.

- Tangentbord är endast tillgängligt i **AppRadio Mode**.

Om du petar på ett textinmatningsområde för en applikation för iPhone visas ett tangentbord på skärmen. Du kan mata in den önskade texten direkt från detta system.

- Språkinställningen för tangentbordet för detta system bör vara samma som inställningen på din iPhone. Om inställningarna för denna produkt och iPhone är olika kanske du inte kan mata in tecken riktigt.

### 1 Tryck på knappen hem två gånger för att växla från AppRadio Mode-skärmen till hemskrämen.

## AppRadio Mode

**2 Tryck på systemtangenten för att öppna systemmenyn.**

**3 Tryck på Keyboard på systemmenyn för att välja önskat språk.**

**4 Tryck på önskat språk.**

**French** (franska)—**German** (tyska)—**Greek** (grekiska)—**Russian** (ryska)—**English** (amerikansk engelska)—**English (UK)** (brittisk engelska)—**Dutch** (holländska)—**Italian** (italienska)—**Norwegian** (norska)—**Swedish** (svenska)—**Finnish** (finska)—**Spanish** (spanska)—**Portuguese** (portugisiska)—**Chinese(Simplified)** (förenklad kinesiska)—**Chinese(Traditional)** (traditionell kinesiska)—**Arabic** (arabiska)—**Hebrew** (hebreiska)—**Thai** (thailändska)

**5 Peta på textinmatningsområdet på iPhone-applikationsskärmen.**

Tryck på  för att dölja tangentbordet. 

Du kan använda din smartphone på enhetens skärm genom att använda denna funktion. Endast kompatibla smartphones fungerar med funktionen MirrorLink.

- För mer information om hur du ansluter med smartphone-länkadapter (CD-ML100) (säljs separat), se installationsmanualen.
- För mer information om MirrorLink-inställning, se *Välja MirrorLink-läge* på sidan 65.
- För mer information om ljudmixern, se *Använda ljudmixern* på sidan 81.

- Du måste godkänna att följa regeln ovan på skärmen med försiktighetsuppmärksningen. Se till att följa instruktionerna på skärmen. 

## Startprocedur

### 1 Anslut din smartphone till smartphone-länkadaptern (CD-ML100) (säljs separat) med RGB-ingången.

### 2 Tryck på MODE.

- Tryck på knappen hem för att växla till hemskräm och tryck sedan lätt på tangenten **MirrorLink** för att starta startapplikationen.
- Smartphonens skärm visas på enhetens skärm om du väljer MirrorLink och du kan sedan använda din smartphone på denna skärm.

### 3 Använd applikationen.

- Tryck på hemknappen: hemskräm för MirrorLink visas.
- Tryck på hemknappen två gånger: hemskräm för enheten visas.
- Tryck på ► (TRK): menyskräm för MirrorLink visas.
- Tryck på ◀ (TRK): den föregående skärmen för MirrorLink visas.

Se *Huvudenhet* på sidan 9 för mer information.

- Du kan använda applikationerna på touchpanelskräm liksom även på din smartphoneskräm.



### VAR FÖRSIKTIG!

- Använd inte din smartphone när du kör. Följ alla gällande lagar i ditt område.

## USB

Denna enhet uppfyller vad som gäller för USB MSC (Mass Storage Class, masslagringsklass) och USB MTP (Media Transfer Protocol, mediaöverföringsprotokoll).

Du kan även använda USB MTP (om du ansluter till MTP-kompatibla Android-enheter med en USB-kabel); men en del funktioner stöds inte för MTP-anslutning.

	USB MSC	USB MTP
MP3	✓	✓
WMA	✓	✓
WAV	✓	—
AAC	✓	✓
DivX	✓	—
MPEG-1	✓	—
MPEG-2	✓	—
MPEG-4	✓	—
JPEG	✓	—
Läget musikbläddring	✓	—
MIXTRAX EZ	✓	—

## Användning av rörliga bilder

(Funktion för USB MSC)

Du kan använda denna enhet för att visa USB-lagringsenhetsfiler.

## Touchtangenter

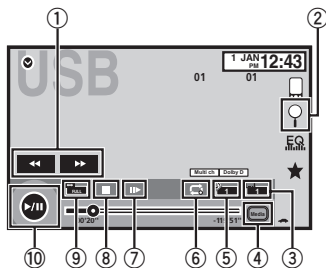

### ① Snabbspolning framåt-tangent/bakåt-tangent

Snabbspolning framåt/bakåt

Tryck för att ändra hastigheten för snabbspolning framåt och bakåt.

### ② Söktangent

Visar filnamnslista att välja filer från.

### ③ Växla undertextspråk-tangent

När du använder DivX-filer med flera valfria undertexter, kan du byta textspråk under uppspelningen.

### ④ Mediatangent

Växlar mellan mediafilter som ska spelas upp på Musik/Video/Foto.

### ⑤ Växla ljudspråk-tangent

När DivX-filen har inspelningar med olika dialogspråk och olika ljudformat (Dolby Digital, DTS, osv.), kan du växla dialogspråk/ljudformat under uppspelningen.

### ⑥ Repetitionstangent

Välja repetitionsområde.

Se *Repetition av uppspelning* på sidan 44.

### ⑦ Långsam uppspelning-tangent (slow-motion)

(Funktion för DivX-fil/MPEG-1/MPEG-2/MPEG-4)

Gå framåt en bildruta i taget för valet under uppspelningen.

Tryck in och håll ner tangenten i mer än två sekunder för att sakta ned uppspelningshastigheten.

### ⑧ Stoptangent

Stoppa uppspelningen.

Om du återupptar uppspelningen startar uppspelningen från det ställe där du stoppade. Tryck på tangenten igen för att stoppa uppspelningen helt.

### ⑨ Bildskärmlägestangent

Ändra bildskärmläget.

Se *Ändra bredbildsläget* på sidan 14.

### ⑩ Paus- och uppspelningstangent

Pausa uppspelningen.

Återgå till normal uppspelning under pausad, slowmotion- eller en bildruta åt gången-uppspelning.

## Grundläggande användning

Uppspelning av videor

1 Anslut USB-enheten.

Uppspelningen startas automatiskt.

När källsymbolen inte visas, kan du visa den genom att trycka på skärmen.

Snabbspolning framåt eller bakåt med knapparna

1 Tryck in och håll ned ◀ eller ▶ (TRK).

### Anmärkningar

- Touchtangenter som inte är listade under *Användning av rörliga bilder* kan visas på skärmen. Se *Indikatorlista* på sidan 89.
- Du kan också växla mellan språk/ljudformat med menyn **Video Setup**. Se *Inställning av dialogspråk* på sidan 60 för mer information.
- Denna enhet återgår till normal uppspelning om du ändrar dialogspråket under snabbspolning framåt/bakåt, paus eller långsam uppspelning.
- Du kan också växla mellan undertextspråk med menyn **Video Setup**. Se *Inställning av undertextspråk* på sidan 60 för mer information.
- Denna enhet återgår till normal uppspelning om du ändrar undertextspråket under snabbspolning framåt/bakåt, paus eller långsam uppspelning.

## Ljuduppspelningsfunktioner

Du kan använda denna enhet för att lyssna på USB-ljudfiler.

## MTP-anslutning

**USB MTP** (ansluta till MTP-kompatibla Android-enheter med en USB-kabel) stöds en-

dest för MP3/WMA-/AAC-filer med denna funktion.

### Anmärkningar

- Speltiden kanske inte visas korrekt.
- Vid uppspelning av filer som spelas in som VBR-filer (variabel bithastighet), visas speltiden inte korrekt vid snabbspolning framåt/bakåt.
- För att iPod:en ska fungera korrekt, anslut kabeln med dockningskontakten direkt mellan iPod:en och denna enhet.
- Så länge iPod:en är ansluten till denna enhet kan den inte slås på eller av.
- Om de tecken som registrerats på USB-lagringseenheten inte är kompatibla med denna enhet visas inte dessa tecken.
- Textinformationen kanske inte visas korrekt beroende på vilka enheter och program som använts vid inspelningen.
- Koppla bort den bärbara ljudspelaren med USB-uttag/USB-minnet när det inte ska användas längre.
- Om du väljer **Speana** för *Val av bakgrundsbild* på sidan 79 kommer inte omslagsbilder att visas.

## Touchtangenter

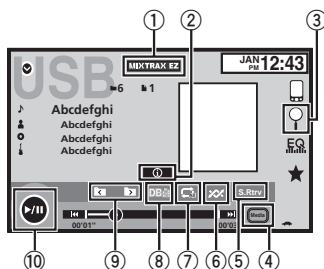

### ① MIXTRAX EZ-tangent

Starta MIXTRAX EZ.  
(Utom för USB MTP)

### ② Informationstangent

Växla så att textinformationen visas på den här enheten när du spelar MP3/WMA-/AAC/WAV-filer.

## USB

### ③ Söktangent

Visar filnamnslista att välja filer från.

### ④ Mediatangent

Växlar mellan mediafilter som ska spelas upp på USB.

### ⑤ Ljudåterskapningstangent

Se *Använda ljudåterskapningen (sound retriever)* på sidan 13.

### ⑥ Slumpvis-tangent

Slumpvis uppspelning av låtar.

### ⑦ Repetitionstangent

Välja repetitionsområde.

### ⑧ DB-tangent

Skapa en databas som möjliggör sökning efter artist, namn, genre och andra alternativ.

Se *Läget musikbläddring* på sidan 43.

### ⑨ Föregående mapp-tangent/Nästa mapp-tangent

Val av mapp.

### ⑩ Paus- och uppspelningstangent

Pausa eller starta uppspelningen.

## Grundläggande användning

Spela upp spår

1 Anslut USB-enheten.

Uppspelningen startas automatiskt.

När källsymbolen inte visas, kan du visa den genom att trycka på skärmen.

Snabbspolning framåt eller bakåt med knapparna

1 Tryck in och håll ned ◀ eller ▶ (TRK).



## VAR FÖRSIKTIG!

- Denna funktion är inte tillgänglig när USB-lagringsenheten är låst.
- Denna funktion är inte tillgänglig när det fria utrymmet på USB-lagringsenheten är mindre än 5 MB.
- Medan denna enhet skapar ett index ska du inte stänga av enheten. Det kan orsaka dataförlust på din USB-lagringsenhet.
- Om du växlar till video- eller JPEG-bildvisning medan en databas skapas, eller när en databas inte kunde skapas, visas ett meddelande och databasskapandet stoppas.

### 1 Tryck på DB för att skapa en databas i läget musikbläddring.

Se *Ljuduppspelningsfunktioner* på sidan 42.

### 2 När "Save the Database to memory?" visas trycker du lätt på "Yes".

Sparring av databasen är genomförd. Om du inte vill spara den, tryck på "No".

När sparringen är genomförd visas "Completed saving Database to memory."

Läget Musikbläddring startar.

### 3 Visa en lista och tryck på taggtangenten.

### 4 Välj en fil.

## Användning av stillbildsuppspelning

(Funktion för USB MSC)

Du kan använda denna enhet för att visa stillbilder sparade på en USB-lagringsenhet.

## Läget musikbläddring

(Funktion för USB MSC)

Denna enhet skapar ett index för att förenkla bläddrandet efter en låt. Du kan söka efter kategori som album och artister.

## Touchtangenter

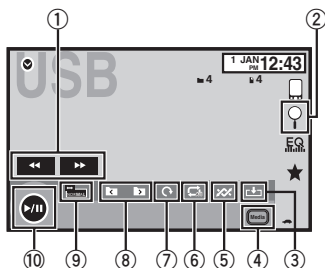

### ① Snabbspolning framåt-tangent/bakåt-tangent

Välja en bild.

### ② Söktangent

Visar filnamnslista att välja filer från.

### ③ Fånga-tangent

Fånga en bild från JPEG-filer.

### ④ Mediatangent

Växlar mellan mediafiltertyp när det finns mer än en mediafiltertyp sparad på USB-enheten. Denna tangent visas inte om det endast finns en mediafiltertyp sparad på USB-enheten.

### ⑤ Slumpvis-tangent

Spelar upp filer i slumpvis ordning.

### ⑥ Repetitionstangent

Välja repetitionsområde.

### ⑦ Roteratangent

Rotera bilden på skärmen 90° medurs.

### ⑧ Föregående mapp-tangent/Nästa mapp-tangent

Val av mapp.

### ⑨ Bildskärmlägestangent

Ändra bildskärmläget.

Se *Ändra bredbildsläget* på sidan 14.

### ⑩ Paus- och uppspelningstangent

Starta eller pausa ett bildspel.

## Grundläggande användning

Uppspelning av stillbilder

① Anslut USB-enheten.

Uppspelningen startas automatiskt.

- När källsymbolen inte visas, kan du visa den genom att trycka på skärmen.

Välja en fil med knapparna

① Tryck på ◀ eller ▶ (TRK).

Snabb filsökning

① Tryck in och håll ned ◀ eller ▶ (TRK).

- Du kan söka igenom 10 JPEG-filer i taget.
- Om det finns färre än 10 filer täcker sökningen den första eller sista filen.

### Anmärkningar

- Filer spelas upp i filnumrens ordningsföljd. Mapper som inte innehåller några filer hoppas över. (Om mapp **1** (ROOT) är tom, så börjar uppspelningen med mapp **2**.)
- Touchtangenter som inte är listade under *Användning av stillbildsuppspelning* kan visas på skärmen.

Se *Indikatorlista* på sidan 89. ▣

## Växla mediafiltertyp

- Tryck på **Media** för att växla mellan olika mediafiltertyp. ▣

## Slumpvis uppspelning (shuffle)

- Tryck på **slumpvistangenten**.
  - **On** – Slumpvis uppspelning av filer inom valt repetitionsområde, **Folder** och **Media**.
  - **Off** – Avbryt slumpvis uppspelning. ▣

## Repetition av uppspelning

- Tryck på **repetitionstangenten**.
  - **Folder** – Repetition av den aktuella mappen
  - **All** – Repetition av alla filer

## USB

- Om **Folder** är vald kan du inte spela upp innehållet i en undermapp som finns i denna mapp.
- Om du väljer USB som källa så kommer repetitionsområdet att ändras till **All**.

### Val av filer från filnamnslistan

(Funktion för komprimerat ljud/DivX/MPEG-1/MPEG-2/MPEG-4)

Funktionen är densamma som den för skiva. Se *Val av filer från filnamnslistan* på sidan 29.

### Visar listor som hör ihop med låten som spelas för tillfället (länksökning)

Tryck på omslagsbilden för att öppna en lista med namnen på låtarna på albumet som spelas upp för närvarande. Tryck på namnet på låten du vill spela upp för att börja spela upp den låten.

#### Anmärkningar

- Om delar av den inspelade informationen inte visas, visas en rulltangenter på höger sida av listan. Tryck på rulltangenter för att rulla.
- Denna funktion är tillgänglig för USB-enheter när du använder läget Musikbläddring.

### Uppspelning av DivX® VOD-innehåll

Funktionen är densamma som den för skiva. Se *Uppspelning av DivX® VOD-innehåll* på sidan 29.

### Infångning av en bild från JPEG-filer

Bilddata kan fångas in för att användas som bakgrund. Bilder kan sparas i denna enhet och enkelt hämtas.

- Denna enhet kan endast lagra data för en bild i taget. En ny bild skriver över den gamla.

**1 Tryck på ►/II för att pausa bildspelet när önskad bild visas.**

**2 Tryck på Capture för att fånga den önskade bilden.**

**3 Vänta tills "Do you save this image?" visas och tryck på Yes.**

"Saving the image. During the save, please don't turn off the engine." visas medan bilden lagras i denna enhet. När processen är färdig visas "Image saved."

- Tryck på **No** för att avbryta lagringsprocessen.

## Ljuduppspelningsfunktioner

(Funktion för AVH-X5600BT/AVH-X3600DAB/AVH-X2600BT)

Du kan använda denna enhet för att lyssna på Bluetooth-ljudfiler.

### Anmärkningar

- Beroende på vilken typ av Bluetooth-ljudspelare som är ansluten till denna enhet, är de funktioner som kan användas begränsade till följande två nivåer:
  - Profilen A2DP (Advanced Audio Distribution Profile): Det går endast att spela upp låtar från ljudspelaren.
  - Profilen AVRCP (Audio/Video Remote Control Profile): Det går att utföra uppspelning, pausa uppspelning, välja låtar etc.
- Eftersom det finns ett stort utbud av Bluetooth-ljudspelare tillgängliga på marknaden kan de tillgängliga funktionerna variera för specifika modeller väldigt mycket. Om du försöker köra en Bluetooth-ljudspelare med denna enhet, se instruktionsmanualen som kom med spelaren samt denna manual för att få hjälp.
- Om du använder mobiltelefonen medan en låt spelas, kan telefonen störa uppspelningen. Använd mobiltelefonen så lite som möjligt medan du lyssnar på musik från din Bluetooth-ljudspelare.
- Ljudet från en Bluetooth-ljudspelare ansluten till denna enhet är avstängt medan ett samtal pågår på en mobiltelefon ansluten till denna enhet via trådlös Bluetooth-teknik.
- Speltiden kanske inte visas korrekt.
- Beroende på vilken typ av Bluetooth-ljudspelare du har ansluten till denna enhet kanske inte funktions- och informationsvisning är tillgänglig för en del funktioner.

## Touchtangenter

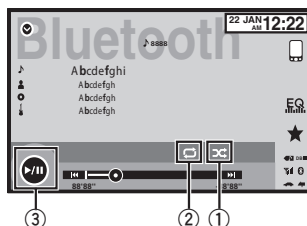

- ① **Slumpvis-tangent**  
Slumpvis uppspelning av låtar.
- ② **Repetitionstangent**  
Välja repetitionsområde.
- ③ **Paus- och uppspelningstangent**  
Pausa eller starta uppspelningen.

## Inställning av Bluetooth-ljud

Innan du kan använda Bluetooth-ljudfunktionen måste du upprätta en trådlös Bluetooth-anslutning mellan enheten och din Bluetooth-ljudspelare.

- ① **Anslutning**  
Först måste du ansluta en Bluetooth-ljudenhet till denna enhet.  
Se *Bluetooth-anslutningsmeny* på sidan 76 för mer information om hur du ansluter en Bluetooth-ljudenhet till denna enhet med hjälp av trådlös Bluetooth-teknik.

### Anmärkningar

- Vid uppspelning av filer som spelas in som VBR-filer (variabel bithastighet), visas speltiden inte korrekt vid snabbspolning framåt/bakåt.
- För att iPod:en ska fungera korrekt, anslut kabeln med dockningskontakten direkt mellan iPod:en och denna enhet.
- Så länge iPod:en är ansluten till denna enhet kan den inte slås på eller av.

## Bluetooth-ljud

- Om de tecken som registrerats på din Bluetooth-ljudspelare inte är kompatibla med denna enhet visas inte dessa tecken.
- Textinformationen kanske inte visas korrekt beroende på vilka enheter och program som använts vid inspelningen.

### Slumpvis uppspelning (shuffle)

- Tryck på slumpvistangenten.
  - **On** – Slumpvis uppspelning av filer.
  - **Off** – Avbryt slumpvis uppspelning.

### Repetition av uppspelning

- Tryck på repetitionstangenten.
  - **One** – Repetition av den aktuella låten endast
  - **All** – Repetera alla låtar

## MIXTRAX-användning

MIXTRAX är en originalteknik för att skapa non-stop-mixar med val från ditt ljudbibliotek, kompletta med DJ-effekter som får dem att låta som om en DJ finns där med dig och spelar musiken. 

## MIXTRAX EZ-användning

Du kan använda denna enhet för att spela upp iPod-/USB-ljudfiler.

MIXTRAX EZ används för att lägga till en mängd ljudeffekter mellan låtar för att arrangera pauser mellan låtar. Detta gör att du kan lyssna på musik oavbrutet.

- Denna funktion är endast tillgänglig när en fil på en USB-lagringseenhet eller en låt på en iPod spelas upp.
- Denna funktion är inte tillgänglig när kontrolläget är inställt till **App Mode**.
- Beroende på filen/låten kanske inte ljudeffekter finns tillgängliga.
- Beroende på filen/låten kan det hända att non-stop-uppspelning inte är tillgänglig.

### Anmärkning

Du kan inte använda denna funktion med USB MTP. 

## Starta MIXTRAX EZ-användning

- Tryck på **MIXTRAX EZ**.

Se **MIXTRAX EZ-tangent** på sidan 31 och 42. 

## Ställa in MIXTRAX-läge

Sätt på denna funktion för att spela upp ljudfiler med MIXTRAX.

- 1 Tryck på knappen hem för att växla till hemskrmen.

- 2 Tryck på systemtangente för att öppna systemmenyn.

- 3 Tryck på **MIXTRAX Setup** på systemmenyn.

MIXTRAX-inställningsposter visas.

- **Short Playback Mode** – När denna sätts på får du välja en uppspelningslängd för ljudspår:  
**60s** (60 sek.)—**90s** (90 sek.)—**120s** (120 sek.)—**150s** (150 sek.)—**180s** (180 sek.)—**Random** (slumpvis)—**Off** (av)  
Om **Random** väljs varierar uppspelningstiden mellan 60 s, 90 s, 120 s, 150 s, och 180 s enligt slumpvis val när den uppspelade låten byts.
- **Display Effect** – Om **Display Effect** sätts på kan omslagsvisningen röra sig efter musiktypen.
- **Cut-In Effect** – Om **Cut-In Effect** sätts på spelas ljudeffekter upp mellan spåren.
- **Effect Setting** – Använd **Effect Setting** för att ställa in den ljudeffekt du vill föra in mellan spåren. 

## Ställa in effekten

Du kan ändra inställningarna för fasta ljud och ljudeffekter.

Det finns sex olika fasta ljud tillgängliga som kan sättas in för uppspelning mellan spår.

Ljudeffekterna används som effekter för att signalera slutet på en låt som spelas upp och början på nästa låt i serie.

De fasta ljuden och ljudeffekterna ställs in som kombinationer som MIXTRAX-ljud.

## Fasta ljud

- **Phaser** – Ett fast ljud som låter som svaldande vågor.
- **Roll** – Ett fast ljud som upprepar uppspelningen av ett visst ljud.
- **Turntable** – Ett fast ljud som imiterar DJ-scratchning.

## Använda MIXTRAX

- **Flanger2** – Ett rusande ljud som imiterar de stigande och fallande ljuden hos en jetmotor.
- **Reverb** – En fast ljudeffekt som skapar en genljudande effekt.
- **Echo2** – En fast ljudeffekt som skapar en ekoeffekt.

### Ljudeffekter

- **Cross Fade** – En ljudeffekt som skapar en intonings- och uttoningseffekt mellan låtar.
- **Flanger1** – Ett rusande ljud som imiterar de stigande och fallande ljuden hos en jetmotor.
- **Echo1** – En ljudeffekt som skapar en ekoeffekt.
- **Loop** – En ljudeffekt som upprepar uppspelningen av en del i ett låtspår.

#### Anmärkning

**Cross Fade** kan inte väljas för iPod-ljudfiler.

### Ställa in ljud och ljudeffekter som förval med förvaltangenten

Ljudeffekterna **Standard** och **Simple** är redan inställda som standardförval.

- **Tryck på Standard eller Simple för att kolla inställningarna.**

Den registrerade förvalsljudeffekten för tangenten som trycktes på ställs in som ett förval.

### Registrera ljud och ljudeffekter som förval

Registrerar en önskad kombination av ljud och ljudeffekter till **Custom**.

Tryck på **Custom** för att lätt ställa in önskat ljud eller önskad ljudeffekt.

- 1 Tryck på **Custom**.

### 2 Lägg till en bock för den önskade ljudeffekten genom att trycka på alternativet.

Den markerade ljudeffekten registreras som ett förval i **Custom**.

#### Anmärkningar

- Om en ljudeffekt trycks på på skärmen för val av **Standard** eller **Simple** visas skärmen **Custom** automatiskt och ljudeffekten registreras till **Custom**.
- Du kan lyssna på fasta ljud för att höra exempel genom att trycka på högtalarikonen.

## Användning av Bluetooth-telefon

(Funktion för AVH-X5600BT/AVH-X3600DAB/AVH-X2600BT)

Du kan använda Bluetooth-telefoner.

### Viktigt!

- Om du lämnar enheten i standbyläget för att ansluta till din telefon via Bluetooth medan motorn inte är igång kan batteriet tömmas.
- Avancerad användning, som t.ex. slagning av nummer, användning av telefonboken och andra åtgärder som stör din uppmärksamhet, är strängt förbjudna under körning. Stanna och parkera fordonet på en säker plats och dra åt parkeringsbromsen innan du utför någon sådan åtgärd.
- Bluetooth-anslutningsmenyn kan inte väljas under körning.
- De tillgängliga funktionerna varierar beroende på vilken mobiltelefonmodell som är ansluten till den här enheten.
- Om du inte kan slutföra anslutningen med denna enhet, använd den andra enheten för att ansluta till enheten.
- Om du ansluter mer än en enhet åt gången kanske den anslutna enheten inte fungerar riktigt. Anslutning av en enhet åt gången rekommenderas.

## Touchtangenter

### Skärmbilden för telefonstandby

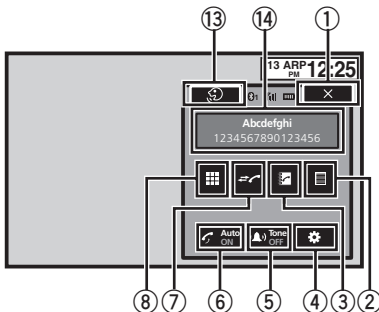

När du växlar till läget för att ange telefonnummer

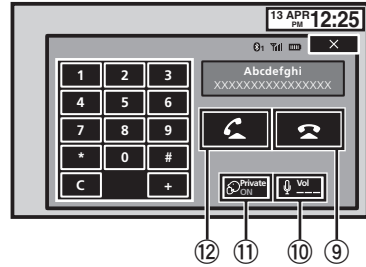

- ① **Stäng-tangent**  
Skärmen stängs av.
- ② **Förinställningsvaltangent**  
Visar skärmbilden för förinställda telefonnummer.
- ③ **Telefonboktangent**  
Växla till telefonboksläge.
- ④ **Inställningstangent**  
Visa Bluetooth-anslutningsmenyn.
- ⑤ **Ton-tangent**  
Slå på eller stänga av ringsignalen för inkommande samtal.
- ⑥ **Automatiskt svar-tangent**  
Slå på eller stänga av autosvarfunktionen.
- ⑦ **Historiktangent**  
Växla till listorna över missade, mottagna och uppringda samtal.
- ⑧ **Tangentfältstangent**  
Växla läge för att mata in telefonnumret direkt.
- ⑨ **Lägga på-tangent**  
Avsluta ett samtal.  
Avvisa inkommande samtal.  
Avbryta väntande samtal.
- ⑩ **Volymtangent**  
Justera den uppringda partens lyssningsvolym.

## Bluetooth-telefon

### ⑪ Privat läge-tangent

Slå på eller stänga av sekretessläget.

### ⑫ Lyfta luren-tangent

Besvara inkommande samtal.

Ringa ett samtal genom att välja telefonnumret.

Växla mellan väntande samtal.

### ⑬ Röstkontrolltangent

#### Anmärkningar

- Sekretessläget kan endast användas medan du pratar i telefon.
- För att avsluta samtalet måste både du och den person du pratar med lägga på.
- Touchtangenter som inte är listade under *Användning av Bluetooth-telefon* kan visas på skärmen.

Se *Indikatorlista* på sidan 89.

## Textinformation

### ⑬ Indikator för inkommande samtal

Visar att ett inkommande samtal har mottagits och ännu inte kontrollerats.

- Visas inte för samtal som görs när din mobiltelefon har kopplats bort från denna enhet.

## Förberedelser för handsfreetelefoni

#### ① Anslutning

Först måste du ansluta en Bluetooth-telefon till denna enhet.

Se *Ihoppärning från den här enheten* på sidan 76 för mer information om hur du ansluter telefonen till denna enhet med hjälp av trådlös Bluetooth-teknik.

#### ② Volymjustering

Justera hörlursvolymen på din mobiltelefon så att den passar dig. När volymen har justerats lagras den som standardinställning i denna enhet.

## Anmärkningar

- Volymen för inkommande samtal och ringsignal kan variera beroende på typen av mobiltelefon som används.
- Om skillnaden mellan volymen på ringsignalen och volymen för inkommande samtal är stor, kan den generella volymnivån bli instabil.
- Ställ in volymen på lämplig nivå innan du kopplar bort mobiltelefonen från denna enhet. Om volymen har stängts av (ställt på noll/mute) på mobiltelefonen, fortsätter den att vara avstängd även när mobiltelefonen har kopplats bort från denna enhet.

## Ringa ett nummer i telefonboken

Kontakterna i din telefon överförs vanligtvis automatiskt när telefonen ansluts. Om de inte gör det, använd din telefonmeny för att överföra kontakterna. Denna enhets synlighet ska vara på när du använder telefonmenyn. Se *Växla synlig enhet* på sidan 77.

När du har hittat det telefonnummer som du vill ringa i telefonboken, kan du välja numret och ringa samtalet.

### 1 Tryck på telefonboktangenten för att växla till telefonbokläget.

### 2 Välj telefonnummerlistan.

Den detaljerade telefonnummerlistan för den valda posten visas.

### 3 Markera telefonnumret.

- Tryck på och håll ner listan om du vill spara telefonnumret.

### 4 Tryck på lyfta luren-tangenten för att utföra ett samtal.

### 5 Tryck på lägga på-tangenten för att avsluta ett samtal.

**Anmärkning**

Kontakterna i din telefon överförs vanligtvis automatiskt när telefonen ansluts. Om de inte gör det, använd din telefonmeny för att överföra kontakterna. Denna enhets synlighet ska vara på när du använder telefonmenyn. Se *Växla synlig enhet* på sidan 77. 

**Välja ett nummer med läget för alfabetisk sökning**

Om det finns många telefonnummer i telefonboken kan du söka efter ett telefonnummer i läget för alfabetisk sökning.

**1 Tryck på telefonboktangenten för att växla till telefonbokläget.**

**2 Tryck på ABC för att gå över till läget för alfabetisk sökning.**

**3 Tryck på den första bokstaven i den post som du vill söka efter.**

Posterna i telefonboken som börjar med den valda bokstaven visas på bildskärmen (t.ex. "Benny", "Bo" eller "Britta" om "B" har valts).

- Visningsordningen för för- och efternamn kan skilja sig från visningsordningen i mobiltelefonen.

**4 Tryck på listan för att visa telefonnummerlistan för den valda posten.**

- Om en post innehåller flera telefonnummer kan du välja ett av dem genom att trycka på listan.
- Om du vill växla till samtalslogglistan trycker du på symbolen.



Växla till samtalslogglistan.

**5 Tryck på lyfta luren-tangenten för att utföra ett samtal.**

**6 Tryck på lägga på-tangenten för att avsluta ett samtal.** 

**Vända om namn i telefonboken**

När din mobiltelefon är ansluten till denna enhet kan dina kontacters första och sista namn registreras i telefonboken i omvänd ordning. Du kan använda denna funktion för att ändra tillbaka ordningen. (Vända om namnen i telefonboken)

**1 Tryck på telefonboktangenten för att växla till telefonbokläget.**

**2 Vänd om namn i telefonböcker.**



Vända om namn i telefonböcker.

**3 "Would you like to invert all names?" visas. Tryck på Yes för att fortsätta.**

Medan namnen vänds om visas .

- Om omvändningen misslyckas visas "Invert Name Error". Börja om från början om detta inträffar.

**Anmärkning**

Omvändning av dina kontacters namn från denna enhet påverkar inte datainformationen på din Bluetooth-enhet. 

**Använda listorna över missade, mottagna och uppringda samtal**

De 80 senast slagna, mottagna och missade samtalen lagras i minnet. Du kan bläddra bland numren i dessa listor och ringa upp dem.

**1 Tryck på historiktangenten för att visa listan med samtalshistorik.**

## Bluetooth-telefon

### 2 Välj Missed Calls, Dialed Calls eller Received Calls.



Visa lista över mottagna samtal.



Visa lista över ringda samtal.



Visa lista över missade samtal.

### 3 Tryck på listnumret för att välja ett telefonnummer.

Namn och telefonnummer visas i den detaljerade listan.

- Tryck på och håll ner listan om du vill spara telefonnumret.

### 4 Tryck på lyfta luren-tangenten för att utföra ett samtal.

### 5 Tryck på lägga på-tangenten för att avsluta ett samtal.

## Inställning av autosvar

Om den här funktionen är på, svarar den här enheten automatiskt på alla inkommande samtal.

- Tryck på automatiskt svar-tangenten för att slå på eller av automatiskt svar. 

## Justera den andra partens lyssningsvolym

För att bibehålla en god ljudkvalitet kan du justera den uppringda partens lyssningsvolym med denna enhet. Om volymen inte är tillräckligt hög för den uppringda parten kan du justera den med denna funktion.

- Tryck på volymtangenten för att välja Far-End VOL.

1—2—3

- Du kan använda denna funktion även fast du pratar i telefon.
- Inställningarna kan sparas för alla enheter. 

## Slå på och stänga av ringsignalen

Du kan välja om du vill använda denna enhets ringsignal eller inte. Om den här funktionen är inställd på ON (på) kommer ringsignalen från denna enhet att höras.

### 1 Anslut mobiltelefonen till denna enhet.

### 2 Tryck på ton-tangenten för att slå på eller av ringtonen.

## Använda listorna för förinställda telefonnummer

Du kan enkelt lagra upp till sex telefonnummer som förinställda nummer.

### 1 Tryck på förinställningsvaltangenten för att visa skärmbilden för förinställning.

### 2 Tryck på ett av telefonnumren för att välja.

- Om du vill ta bort ett förinställt telefonnummer trycker du på och håller kvar telefonnumret du vill ta bort.

### 3 Tryck på lyfta luren-tangenten för att utföra ett samtal.

### 4 Tryck på lägga på-tangenten för att avsluta ett samtal.

## Ringa ett samtal genom att ange telefonnumret



**1 Tryck på tangentfältstangenten för att börja ange telefonnumret.**

**2 Tryck på nummersymbolerna för att ange numren.**

- Upp till 32 siffror kan matas in.

**3 Tryck på lyfta luren-tangenten för att utföra ett samtal.**

**4 Tryck på lägga på-tangenten för att avsluta ett samtal.**

### Anmärkning

Det går inte att använda läget för att ange telefonnummer om inte en Bluetooth-telefon är ansluten till denna enhet.

## Inställning av sekretessläget

Du kan gå över till sekretessläget (prata direkt i mobiltelefonen) under ett pågående samtal.

- **Tryck på privat läge-tangenten för att slå på eller av privat läge.**

## Röstkontroll

Om din mobiltelefon är utrustad med röstkontrollfunktion kan du använda röstkommandon för att slå samtal, till exempel.

- Funktionen varierar beroende på vilken typ av mobiltelefon som används. Se bruksanvisningen som medföljde mobiltelefonen för mer detaljerad information.

- Om en iPhone med iOS 6.1 eller senare används.  
Siri Eyes Free Mode är tillgängligt med denna produkt.

### 1 Tryck på röstkontrolltangenten.

Bildskärmen växlar till röstkontrollskärmen. Du kan även växla till röstkontrollskärmen genom att trycka in och hålla ned knappen hem medan källan är på.



### 2 Starta röstkontroll.



Indikerar att kontinuerliga samtal kan göras oavbrutna.



Indikerar att bildskärmen är stängd.

### Anmärkningar

- För att dina röstkommandon ska kännas igen och tolkas korrekt, se till så att förhållandena passar för igenkänning.
- Notera att vind som blåser genom fordonets fönster och störljud som kommer från utanför fordonet kan störa användningen av röstkommandon.
- För optimal upptagning ska mikrofonen vara placerad rakt framför föraren på ett lämpligt avstånd.
- Om du pratar för snart efter kommandots start kan det orsaka att röstigenkänningen misslyckas.
- Prata långsamt, klart, och tydligt.

# Inställningar

## Menyåtgärder

### Touchtangenter

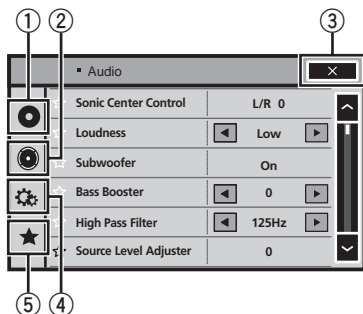

2 Tryck på någon av följande touchtangenter för att välja den meny du vill justera.



#### ① Videoinställningstangent

Se *Inställning av videospelaren* på sidan 60.

#### ② Ljutfunktionstangent

Se *Justering av ljudinställningarna* på sidan 56.

#### ③ Stäng-tangent

Återgå till aktuell källvisning.

#### ④ Systemtangent

Se *Systeminställningar* på sidan 65.

#### ⑤ Favorittangent

Du kan välja menyer inom varje meny (ljutfunktionsmeny och så vidare) och registrera dem till denna favoritmeny.

Se *Favoritmeny* på sidan 75.

### Anmärkningar

- Du kan visa menyn **Video Setup** om du valt **Disc** eller **USB** som källa.
- Om du startar menyn **Video Setup** kommer uppspelningen att stoppas.
- Du kan inte visa ljutfunktionsmenyn om ljuddämpning/ljudavstängning är på eller om en JPEG-fil spelas upp.

1 Tryck på knappen hem för att växla till hemskrmen.

## Använda fader/balansjustering

**Fader/Balance** visas när bakre högtalare ställs in till **Full** på systemmenyn.

Du kan ändra inställningen för fader/balans för att skapa en idealisk ljudmiljö för alla lyssnarpositioner.

- 1 Tryck på knappen hem för att växla till hemskrmen.
- 2 Tryck på ljudfunktionstangenten för att öppna ljudmenyn.
- 3 Tryck på **Fader/Balance** i ljudfunktionsmenyn.
- 4 Justera balansen mellan främre/bakre högtalare genom att trycka på **^** eller **v**.  
Område: **F 15 L/R 0** till **R 15 L/R 0**
  - Välj **F/R 0 L/R 0** om du enbart använder två högtalare.

- 5 Justera balansen mellan vänster/höger högtalare genom att trycka på **<** eller **>**.  
Område: **F/R 0 L 15** till **F/R 0 R 15**

### Anmärkning

Du kan även ställa in fader/balans genom att dra punkten i den visade tabellen.

## Använda balansjustering

**Balance** visas när bakre högtalare ställs in till **Subwoofer** på systemmenyn. Denna inställning gör att du kan justera balansen mellan höger/vänster ljudutgång.

- 1 Tryck på knappen hem för att växla till hemskrmen.
- 2 Tryck på ljudfunktionstangenten för att öppna ljudmenyn.
- 3 Tryck på **Balance** i ljudfunktionsmenyn.

- 4 Justera balansen mellan vänster/höger högtalare genom att trycka på **<** eller **>**.

Område: **L 15** till **R 15**

### Anmärkning

Du kan även ställa in balansen genom att dra punkten i den visade tabellen.

## Använda equalizern

Equalizerfunktionen ger dig möjlighet att justera equalizerkurvan enligt bilens inre akustiska egenskaper.

### Val av equalizerkurva

Det finns sju lagrade equalizerkurvor som du enkelt kan aktivera när du vill. Här följer en lista över dem.

Bildskärm	Equalizerkurva
<b>S.Bass</b>	Superbas
<b>Powerful</b>	Kraftfull
<b>Natural</b>	Naturlig
<b>Vocal</b>	Sång
<b>Flat</b>	Plan
<b>Custom1</b>	Skräddarsydd 1
<b>Custom2</b>	Skräddarsydd 2

- Equalizerkurvorna för **Custom1** och **Custom2** kan justeras.
- Du kan inte välja **Custom1** eller **Custom2** när du använder auto-equalizern.
- Vid inställningen **Flat** görs inga ändringar av ljudet. Equalizerns effekt kan kontrolleras genom att du växlar mellan **Flat** och en förinställd equalizerkurva.

- 1 Tryck på knappen hem för att växla till hemskrmen.
- 2 Tryck på ljudfunktionstangenten för att öppna ljudmenyn.

## Justering av ljudinställningarna

### 3 Tryck på Graphic EQ i ljudfunktionsmenyn.

- Du kan inte välja eller justera equalizerkurvor för **Custom1** och **Custom2** när du använder auto-equalizern.

### 4 Tryck på önskad inställning.

**S.Bass—Powerful—Natural—Vocal—Flat—Custom1—Custom2**

## Justering av 8-bands grafisk equalizer

Du kan justera nivån för varje band på equalizerkurvorna.

- En separat **Custom1**-kurva kan skapas för varje källa. Om du gör justeringar då en annan kurva än **Custom2** är vald, kommer inställningarna för equalizerkurvan att lagras i **Custom1**.
- En **Custom2**-kurva kan skapas gemensamt för alla källor. Om du gör justeringar då **Custom2**-kurvan är vald kommer **Custom2**-kurvan att uppdateras.

### 1 Tryck på knappen hem för att växla till hemskärmen.

### 2 Tryck på ljudfunktionstangenten för att öppna ljudmenyn.

### 3 Tryck på Graphic EQ i ljudfunktionsmenyn.

### 4 Tryck på önskad inställning.

**S.Bass—Powerful—Natural—Vocal—Flat—Custom1—Custom2**

### 5 Tryck på tabellen för att justera equalizerbandets nivå.

Område: **+12dB** till **-12dB**

## Använda funktionen auto-equalizer

Funktionen auto-equalizer är en equalizerkurva som skapas med funktionen auto-EQ (se

*Auto EQ (auto-equalizer)* på sidan 72).

Du kan slå på och av funktionen auto-equalizer.

Om du ansluter en mikrofon (tillval) till denna enhet kan du använda denna funktion.

### 1 Tryck på knappen hem för att växla till hemskärmen.

### 2 Tryck på ljudfunktionstangenten för att öppna ljudmenyn.

### 3 Tryck på Auto EQ för att slå på eller av auto-equalizern.

- Du kan inte använda denna funktion om inställningarna för auto-EQ inte har genomförts.

## Använda funktionen Sonic Center Control

Ljud som är lämpligt för lyssnarpositionen enkelt skapas med den här funktionen.

### 1 Tryck på knappen hem för att växla till hemskärmen.

### 2 Tryck på ljudfunktionstangenten för att öppna ljudmenyn.

### 3 Tryck på Sonic Center Control i ljudfunktionsmenyn.

### 4 Tryck på < eller > för att välja en lyssnarposition.

Område: **Left 7** till **Right 7**

## Justering av ljudstyrka

Ljudstyrkefunktionen kompenserar för brister inom låga och höga frekvensområden vid låga ljudvolymmer.

### 1 Tryck på knappen hem för att växla till hemskärmen.

### 2 Tryck på ljudfunktionstangenten för att öppna ljudmenyn.

3 Tryck på ◀ eller ▶ för att välja önskad nivå för ljudstyrka.

Off (av)—Low (låg)—Mid (mellan)—High (hög)

## Använda subwooferutgången

Denna enhet har en subwooferutgång som du kan koppla på eller stänga av.

- När subwooferutgången är på kan du justera subwoofers brytningsfrekvens och utgångsnivå.

1 Tryck på knappen hem för att växla till hemskärmen.

2 Tryck på ljudfunktionstangenten för att öppna ljudmenyn.

3 Tryck på Subwoofer i ljudfunktionsmenyn.

4 Tryck på On eller Off bredvid Subwoofer för att koppla på eller stänga av subwooferutgången.

5 Tryck på Normal eller Reverse bredvid Phase för att välja fas på subwooferutgången.

6 Tryck på ◀ eller ▶ bredvid Level om du vill justera subwoofers utgångsnivå.

Område: +6 till -24

7 Tryck på ◀ eller ▶ bredvid Frequency för att välja brytningsfrekvens.

50Hz—63Hz—80Hz—100Hz—125Hz

Endast frekvenser som är lägre än dem inom det valda området matas ut från subwoofern.

## Basförstärkning

Du kan förstärka ljudets basnivå.

1 Tryck på knappen hem för att växla till hemskärmen.

2 Tryck på ljudfunktionstangenten för att öppna ljudmenyn.

3 Tryck på ◀ eller ▶ för att välja önskad nivå.

Område: 0 till +6

## Använda högpasfiltret

Använd denna funktion om du vill lyssna på endast högfrekventa ljud. Endast frekvenser högre än högpasfiltrets (HPF) avskärning matas ut från högtalarna.

1 Tryck på knappen hem för att växla till hemskärmen.

2 Tryck på ljudfunktionstangenten för att öppna ljudmenyn.

3 Tryck lätt på ◀ eller ▶ bredvid High Pass Filter och välj brytningsfrekvens.

Off (av)—50Hz—63Hz—80Hz—100Hz—125Hz

Endast de frekvenser som är högre än frekvenserna inom det valda området återges från de främre eller bakre högtalarna.

## Justering av källnivåer

Med SLA-funktionen (justering av källnivå) kan du justera ljudnivån för varje källa för att förhindra plötsliga volymändringar vid omkoppling mellan olika källor.

- Inställningarna baseras på FM-volymnivån, som förblir oförändrad.

1 Tryck på knappen hem för att växla till hemskärmen.

2 Tryck på ljudfunktionstangenten för att öppna ljudmenyn.

3 Jämför FM-volymnivån med ljudnivån för den källa du vill justera.

## Justering av ljudinställningarna

4 Tryck på **Source Level Adjuster** i ljud-funktionsmenyn.

5 Tryck på **^** eller **∨** för att justera källans ljudvolym.

Område: **+4** till **-4**

### Anmärkningar

- **Source Level Adjuster** är inte tillgängligt när FM är valt som källa.
- Du kan även justera volymnivån för MV/LV-mottagning med hjälp av denna funktion.
- Video-CD, CD, komprimerat ljud, DivX, MPEG-1, MPEG-2 och MPEG-4 ställs automatiskt in på samma justerade källvolymnivå. 

## Inställning av undertextspråk

Du kan ställa in önskat undertextspråk. Undertexterna visas på det valda språket om det finns tillgängligt.

**1 Tryck på knappen hem för att växla till hemskärmen.**

**2 Tryck på videoinställningstangenten för att öppna videoinställningsmenyn.**

**3 Tryck på Subtitle Language på menyn Video Setup.**

En meny för val av undertextspråk visas.

**4 Tryck på önskat språk.**

Det valda undertextspråket aktiveras.

- Om du har valt **Others**, se *När du väljer Others* på sidan 60.

### Anmärkningar

- Om det valda språket inte är tillgängligt, visas det språk som är inspelat på skivan.
- Du kan även byta undertextspråk under uppspelningen genom att trycka på tangenten för byte av undertextspråk.
- Inställning som görs här påverkas inte även om du byter undertextspråk med tangenten för byte av undertextspråk under uppspelningen.

## När du väljer Others

När du väljer **Others** visas en skärmbild för inmatning av språkkod. Se *Språkkodstabell för DVD* på sidan 101.

● **Tryck på 0 till 9 för att ange den önskade språkkoden.**

- Tryck på **C** för att radera inmatade nummer.
- För att registrera koden, tryck på följande touchtangent.



Registrera koden.



## Inställning av dialogspråk

Du kan välja det dialogspråk du föredrar.

**1 Tryck på knappen hem för att växla till hemskärmen.**

**2 Tryck på videoinställningstangenten för att öppna videoinställningsmenyn.**

**3 Tryck på Audio Language på videoinställningsmenyn.**

En meny för val av dialogspråk visas.

**4 Tryck på önskat språk.**

Det valda dialogspråket aktiveras.

- Om du har valt **Others**, se *När du väljer Others* på sidan 60.

### Anmärkningar

- Om det valda språket inte är tillgängligt, används det språk som är inspelat på skivan.
- Du kan även byta dialogspråk under uppspelningen genom att trycka på tangenten för byte av dialogspråk.
- Inställning som görs här påverkas inte även om du byter dialogspråk med tangenten för byte av dialogspråk under uppspelningen. 

## Inställning av menyspråk

Du kan välja önskat språk för de menyer som är inspelade på en skiva.

**1 Tryck på knappen hem för att växla till hemskärmen.**

**2 Tryck på videoinställningstangenten för att öppna videoinställningsmenyn.**

**3 Tryck på Menu Language på menyn Video Setup.**

En meny för menyspråk visas.

**4 Tryck på önskat språk.**

Det valda menyspråket aktiveras.

- Om du har valt **Others**, se *När du väljer Others* på sidan 60.

## Inställning av videospelaren

### Anmärkning

Om det valda språket inte är tillgängligt, visas det språk som är inspelat på skivan. 

## Inställning för visning av flera bildvinklar från DVD

Du kan göra en inställning så att bildvinkelsymbolen visas i scener där bildvinkeln kan bytas.

**1 Tryck på knappen hem för att växla till hemskärmen.**

**2 Tryck på videoinställningstangenten för att öppna videoinställningsmenyn.**

**3 Tryck på Multi Angle på menyn Video Setup för att slå på eller slå av visningen av bildvinkelsymbolen.** 

## Inställning av bildformat

Det finns två typer av format. En bredbildsskärm har ett förhållande mellan bredd och höjd (TV-bildformat) på 16:9 medan en vanlig skärm har ett TV-bildformat på 4:3. Se till att du väljer rätt TV-bildformat för den bildskärm som är ansluten till **V OUT**.

- Om du använder en konventionell bildskärm väljer du antingen **Letter Box** eller **Pan Scan**. Val av **16:9** kan ge en onaturlig bild.
- Om du väljer TV-bildformatet, ändras enhetens skärm till samma inställning.

**1 Tryck på knappen hem för att växla till hemskärmen.**



**2 Tryck på videoinställningstangenten för att öppna videoinställningsmenyn.**

**3 Tryck på TV Aspect på menyn Video Setup för att välja TV-bildformat.**

Tryck flera gånger på **TV Aspect** tills det önskade formatet visas.

- **16:9** – Bredbildsformatet (16:9) visas som det är (grundinställning)
- **Letter Box** – Bilden har formen av en brevlåda med svarta band överst och nederst på bildskärmen
- **Pan Scan** – Bilden beskärs på bildskärmens högra och vänstra sida

### Anmärningar

- Vid uppspelning av skivor som inte har specificerat **Pan Scan** spelas skivan upp i **Letter Box** även om du väljer **Pan Scan**. Kontrollera att skivans förpackning är märkt med symbolen .
- På vissa skivor kan TV-bildformatet inte ändras. Se skivans bruksanvisning för mer information. 

## Inställning av bildspelsintervall

Bildspelsvisning av JPEG-filer kan utföras av denna enhet. Använd denna inställning till att välja visningsintervall för bilderna.

**1 Tryck på knappen hem för att växla till hemskärmen.**

**2 Tryck på videoinställningstangenten för att öppna videoinställningsmenyn.**

**3 Tryck på Time Per Photo Slide på menyn Video Setup för att välja bildspelsintervall.**

Tryck flera gånger på **Time Per Photo Slide** tills den önskade inställningen visas.

- **5sec** – JPEG-bilder växlas med 5 sekunders intervall
- **10sec** – JPEG-bilder växlas med 10 sekunders intervall
- **15sec** – JPEG-bilder växlas med 15 sekunders intervall
- **Manual** – JPEG-bilder kan växlas manuellt 

## Inställning av funktionen barnlås

Vissa DVD-videoskivor ger dig möjlighet att använda en barnlåsfunktion för att se till att minderåriga inte kan titta på våldsscener eller annat barnförbjudet innehåll. Du kan ställa in barnlåsfunktionen i olika nivåer.

- När du väljer barnlåsnivå och sedan spelar en skiva med barnlås, visas eventuellt indikeringarna för inmatning av kodnummer. I detta fall börjar uppspelningen när rätt kodnummer har matats in.

## Val av kodnummer och nivå

Du måste ha registrerat ett kodnummer för att kunna spela skivor med barnlås.

**1 Tryck på knappen hem för att växla till hemskärmen.**

**2 Tryck på videoställningstangenten för att öppna videoställningsmenyn.**

**3 Tryck på Parental på menyn Video Setup.**

**4 Tryck på 0 till 9 för att ange ett fyrsiffrigt kodnummer.**

- Tryck på **C** för att radera inmatade nummer.
- För att registrera koden, tryck på följande touchtangent.



Registrera koden.

Kodnumret har registrerats och du kan nu välja nivå.

**5 Tryck på 1 till 8 för att välja önskad nivå.**

**6 Tryck på Enter.**

Nivån för barnlåset är nu inställd.

- **8** – Hela skivan kan spelas (grundinställning)

- **7 till 2** – Skivor för barn och skivor med icke-vuxenorienterat innehåll kan spelas
- **1** – Endast barnskivor kan spelas

## Anmärkningar

- Vi rekommenderar att du antecknar ditt kodnummer för att ha det till hands om du skulle glömma det.
- Nivån för barnlåset är inspelad på skivan. Leta efter nivåindikeringen på skivans förpackning, i den medföljande dokumentationen eller på själva skivan. Barnlåsfunktionen kan inte användas på denna enhet om ingen barnlåsnivå finns inspelad på skivan.
- På vissa skivor aktiveras barnlåset endast för scener som faller inom en viss nivå. Uppspelningen av dessa scener hoppas över. Se anvisningarna som medföljer skivan för mer information.

## Ändra nivå

Du kan ändra den inställda nivån för barnlåset.

**1 Tryck på knappen hem för att växla till hemskärmen.**

**2 Tryck på videoställningstangenten för att öppna videoställningsmenyn.**

**3 Tryck på Parental på menyn Video Setup.**

**4 Tryck på 0 till 9 för att ange det registrerade kodnumret.**

**5 Registrera koden.**



Registrera koden.

Kodnumret har registrerats och du kan nu ändra nivån.

- Om du matar in fel kodnummer visas symbolen . Tryck på **C** och mata in rätt kodnummer.
- Om du har glömt kodnumret läser du *Om du glömmet ditt kodnummer* på sidan 63.

## Inställning av videospelaren

**6 Tryck på 1 till 8 för att välja önskad nivå.**

**7 Tryck på Enter.**

Den nya censurnivån för barnlåset är inställt.

### Om du glömmer ditt kodnummer

- Tryck på **RESET**. 

### Val av undertextfil för DivX

Du kan välja om du vill visa externa DivX-undertexter eller inte.

- DivX-undertexterna visas även om **Custom** är vald och det inte finns någon extern DivX-undertextfil.

**1 Tryck på knappen hem för att växla till hemskärmen.**

**2 Tryck på videoställningstangenten för att öppna videoställningsmenyn.**

**3 Tryck på DivX® Subtitle på menyn Video Setup för att välja önskad inställning för undertext.**

- **Original** – Visar DivX-undertexterna
- **Custom** – Visar de externa DivX-undertexterna

#### Anmärkningar

- Upp till 42 tecken kan visas på en rad. Om fler än 42 tecken anges bryts raden och tecknen visas på nästa rad.
- Upp till 126 tecken kan visas på skärmen. Om det finns fler än 126 tecken, visas inte de tecken som blir över. 

### Visa registreringskoden för DivX® VOD

För att kunna spela DivX VOD-innehåll (Video On Demand) på denna enhet, måste du först registrera enheten hos leverantören av DivX VOD-innehållet. Detta gör du genom att skapa

en DivX VOD-registreringskod, som du skickar till leverantören.

- Anteckna koden eftersom du kommer att behöva den när du registrerar enheten hos en DivX VOD-leverantör.

**1 Tryck på knappen hem för att växla till hemskärmen.**

**2 Tryck på videoställningstangenten för att öppna videoställningsmenyn.**

**3 Tryck på DivX® VOD på menyn Video Setup. Registration Code och Deregistration Code visas.**

**4 Tryck på Registration Code.**  
Din registreringskod visas.

### Visa avregistreringskoden

Om enheten redan är registrerad kan den avregistreras genom att man matar in avregistreringskoden.

**1 Tryck på knappen hem för att växla till hemskärmen.**

**2 Tryck på videoställningstangenten för att öppna videoställningsmenyn.**

**3 Tryck på DivX® VOD på menyn Video Setup.**

**4 Tryck på Deregistration Code.**  
■ Tryck på **Cancel** för att avbryta avregistreringen.

**5 Tryck på OK.**  
Avregistreringen är slutförd. 

## Automatisk DVD-uppspelning

När du matar in en DVD-skiva som har en DVD-menyn annullerar denna enhet menyn automatiskt och startar uppspelningen från den första titelns första kapitel.

- För vissa DVD-skivor kan denna funktion eventuellt inte användas. Om funktionen inte kan användas, stäng av den och starta uppspelningen.

**1 Tryck på knappen hem för att växla till hemskärmen.**

**2 Tryck på videoinställningstangenten för att öppna videoinställningsmenyn.**

**3 Tryck på DVD Auto Play för att slå på den automatiska uppspelningen.**

- Tryck på **DVD Auto Play** igen när du vill stänga av den automatiska uppspelningen. 

## Systeminställningar

### Växla AUX-inställningen

Aktivera den här inställningen när extrautrustning är ansluten till denna enhet.

- 1 Tryck på knappen hem för att växla till hemskärmen.
- 2 Tryck på systemtangenten för att öppna systemmenyn.
- 3 Tryck på **AUX Input** på systemmenyn för att slå på eller av **AUX Input**. 

### Inställning av AV-ingången

Aktivera den här inställningen när en extern videokomponent är ansluten till denna enhet.

- 1 Tryck på knappen hem för att växla till hemskärmen.
- 2 Tryck på systemtangenten för att öppna systemmenyn.
- 3 Tryck på **AV Input** på systemmenyn för att slå på eller av **AV Input**. 

### Ställa in navigationssystemet

Aktivera denna inställning när du ansluter ett tilläggsnavigationssystem från Pioneer (såljs separat).

**Device connection** kan ställas in när alla följande förhållanden uppfylls.

- iPhone:n är inte ansluten.
- Ingen Bluetooth-anslutning.
- Källan är avstängd.

- 1 **Slå av källan.**  
Se **Source off-tangent** på sidan 10.
- 2 Tryck på knappen hem för att växla till hemskärmen.
- 3 Tryck på systemtangenten för att öppna systemmenyn.

4 Tryck lätt på **Device connection** på systemmenyn.

5 Tryck lätt på **NAVI** för att välja **NAVI – Navigationssystem** 

### Välja MirrorLink-läge

Du kan välja MirrorLink-lägesinställningen oavsett om du använder en applikation från tredje part i din smartphone eller inte.

- 1 Tryck på knappen hem för att växla till hemskärmen.
- 2 Tryck på systemtangenten för att öppna systemmenyn.
- 3 Tryck lätt på den önskade visningen bredvid **CD-ML100 Setting**.
  - **Car Mode** – Du kan använda startapplikationerna i din smartphone på enhetens skärm.
  - **App List Mode** – Du kan använda tredje parts-applikationerna i din smartphone på enhetens skärm. 

### Uppdatera den fasta programvaran för smartphone-länkadaptern

Denna funktion används för att uppdatera smartphone-länkadapterns fasta programvara med den senaste fasta programvaran. För mer information om smartphone-länkadapterns fasta programvara och uppdatering, se vår webbplats.

Du kan uppdatera endast om smartphone-länkadaptern är tillgänglig.

#### Viktigt!

- USB-lagringsenheten som ska uppdateras får bara innehålla den korrekta uppdateringsfilen. Om USB-lagringsenheten innehåller flera filer kommer uppdateringen att misslyckas.

- Slå aldrig av enheten och koppla aldrig ur USB-lagringsenheten medan den fasta programvaran uppdateras.
- Du kan endast starta uppdateringen av den fasta programvaran när fordonet är stoppat och parkeringsbromsen är åtdragen.

### 1 Ladda ner uppdateringsfilerna för den fasta programvaran.

### 2 Anslut en tom (formaterad) USB-lagringsenhet till din dator, och lokalisera sedan och kopiera den korrekta uppdateringsfilen till USB-lagringsenheten.

### 3 Slå av källan.

Se *Slå på/av källan* på sidan 10.

### 4 Tryck på knappen hem för att växla till hemskärmen.

### 5 Tryck på systemtangente för att öppna systemmenyn.

### 6 Tryck lätt på CD-ML100 Update på systemmenyn.

### 7 Anslut USB-lagringsenheten till smartphone-länkadaptern.

Se installationshandboken för mer information.

### 8 Tryck lätt på Continue för att visa uppdateringsläget.

Följ instruktionerna på skärmen för att avsluta uppdateringen av smartphone-länkadaptern.

### 9 Avlägsna USB-lagringsenheten från smartphone-länkadaptern.

### 10 Vrid tändningen till läget OFF och sedan till ACC eller ON.

#### Anmärkingar

- Om uppdateringen misslyckas, kontakta din återförsäljare eller närmaste auktoriserade servicecenter för PIONEER.
- Du kan inte uppdatera medan anslutning är gjord till Bluetooth. 

## Visar versionen för den fasta programvaran för smartphone-länkadaptern

Om smartphone-länkadaptern slutar att fungera riktigt kanske du måste vända dig till en återförsäljare för att få hjälp med att reparera den. Du kan då bli ombedd att uppge versionen av den fasta programvaran. Gör enligt följande för att kontrollera versionen på smartphone-länkadaptern.

### 1 Slå av källan.

Se *Slå på/av källan* på sidan 10.

### 2 Tryck på knappen hem för att växla till hemskärmen.

### 3 Tryck på systemtangente för att öppna systemmenyn.

### 4 Tryck lätt på CD-ML100 Firmware Info för att se vilken version av den fasta programvaran som används i smartphone-länkadaptern.

## Uppdatera fast programvara

Denna funktion används för att uppdatera denna enhet med den senaste fasta programvaran.

Gå till vår webbplats för att få mer information om fast programvara och uppdateringar.

#### Viktigt!

- USB-lagringsenheten som ska uppdateras får bara innehålla den korrekta uppdateringsfilen. Om USB-lagringsenheten innehåller flera filer kommer uppdateringen att misslyckas.
- Slå aldrig av enheten och koppla aldrig ur USB-lagringsenheten medan den fasta programvaran uppdateras.
- Du kan endast starta uppdateringen av den fasta programvaran när fordonet är stoppat och parkeringsbromsen är åtdragen.

## Systeminställningar

**1 Ladda ner uppdateringsfilerna för den fasta programvaran.**

**2 Anslut en tom (formaterad) USB-lagringsenhet till din dator, och lokalisera sedan och kopiera den korrekta uppdateringsfilen till USB-lagringsenheten.**

**3 Slå av källan.**

Se *Slå på/av källan* på sidan 10.

**4 Tryck på knappen hem för att växla till hemskärmen.**

**5 Tryck på systemtangente för att öppna systemmenyn.**

Du kan kolla den aktuella versionen för din enhets fasta programvara. Tryck lätt på **Firmware Information** på systemmenyn för att öppna skärmen **Firmware Information**.

**6 Tryck lätt på Firmware Update på systemmenyn.**

Skärmbilden för bekräftelse visas på bildskärmen.

**7 Anslut USB-lagringsenheten enligt meddelandena på skärmen.**

**8 Tryck lätt på Continue för att visa filläsningsläget.**

Kolla eventuella meddelanden om varnings-skärmbilder visas på bildskärmen.

**9 Tryck på Start för att visa dataöverföringsläget.**

- Följ instruktionerna på skärmen för att avsluta uppdateringen av den fasta programvaran.
- Denna enhet kommer att återställas automatiskt efter att uppdateringen av den fasta programvaran slutförts om uppdateringen lyckades.

### Anmärkning

Om "**Update Failed!**" visas på skärmen, stäng av tändningen till OFF, och ställ sedan tändningen i läget ACC för att fortsätta och starta återställningssekvensen.

## Visa versionen av den fasta programvaran

Om denna enhet slutar att fungera riktigt kanske du måste vända dig till en återförsäljare för att få hjälp med att reparera den. Du kan då bli ombedd att uppge versionen av den fasta programvaran. Gör enligt följande för att kontrollera versionen på denna enhet.

**1 Slå av källan.**

Se *Slå på/av källan* på sidan 10.

**2 Tryck på knappen hem för att växla till hemskärmen.**

**3 Tryck på systemtangente för att öppna systemmenyn.**

**4 Tryck på Firmware Information för att se vilken version av den fasta programvaran som används i denna enhet.**

## Ställa in MIXTRAX-läge

Se *Ställa in MIXTRAX-läge* på sidan 48.

## Ändra bildinställningen (Brightness, Contrast, Color, Hue, Dimmer och Temperature)

Du kan justera **Brightness** (ljusstyrka), **Contrast** (kontrast), **Color** (färg), **Hue** (färgton), **Dimmer** (dimmer), och **Temperature** (temperatur) för varje källa och backkameran.

- Du kan inte justera **Color** eller **Hue** för ljudkällan.
- Du kan inte justera **Color** eller **Hue** för **NAVI**, **Apps** eller **MirrorLink**.

**1 Tryck på knappen hem för att växla till hemskärmen.**

**2 Tryck på systemtangente för att öppna systemmenyn.**

## Systeminställningar

### 3 Markera enheten om du justerar Picture Adjustment.

#### NAVI

Slutför **Picture Adjustment** för navigasjonssystemet när **Device connection** är inställd till **NAVI**.

#### Apps

Slutför **Picture Adjustment** för **AppRadio Mode** när **Device connection** är inställd till **iPhone via USB** eller **iPhone via Bluetooth**.

#### MirrorLink

Slutför **Picture Adjustment** för **MirrorLink Mode**.

#### Rear View

Justerar **Picture Adjustment** för backkameran.

#### Source

Justerar **Picture Adjustment** för källan.

### 4 Tryck på någon av följande touchtangenter för att välja den funktion du vill justera.

Alternativ för **Picture Adjustment** visas.

- **Brightness** – Justerar svärtans intensitet
- **Contrast** – Justerar kontrasten
- **Color** – Justerar färgmättnaden
- **Hue** – Justerar färgtonen (den röda eller gröna färgen framhävs)
- **Dimmer** – Justerar skärmens ljusstyrka
- **Temperature** – Justerar färgtemperaturen, vilket ger en bättre vitbalans
  - Du kan endast justera **Hue** om färgsystemet är inställt till NTSC.
  - För vissa backkameror kan bilden eventuellt inte justeras.

### 5 Tryck på ◀ eller ▶ för att justera det valda objektet.

Varje gång du trycker på ◀ eller ▶ så ökar eller minskar nivån för det valda objektet.

- **Brightness**, **Contrast**, **Color**, och **Hue** kan justeras från **+24** till **-24**.
- **Dimmer** kan justeras från **+1** till **+48**.
- **Temperature** kan justeras från **+3** till **-3**.

### Anmärkningar

- Denna funktion går inte att använda under körning.
- Du kan göra olika inställningar för **Brightness/Contrast/Dimmer** när belysningsströmbrytaren är på och när den är av.

## Välja systemspråk

Systemspråket kan väljas.

Om textinformation som t.ex. titelnamn, artistnamn eller kommentarer förekommer på ett europeiskt språk, så kan denna enhet även visa denna.

- Språket kan ändras för följande:
  - Ljudmeny
  - Systemmenyn
  - Videoinställningsmeny
  - Bluetoothmeny
  - Språk för försiktighetsuppmaningar
- En del funktioner på denna enhet är förbjudna att använda under körning eller kräver noggrann uppmärksamhet när de används. I sådana fall visas en försiktighetsuppmaning på skärmen. Du kan ändra språket för försiktighetsmeddelanden med denna inställning.
- Om det språk som förekommer på skivan och vald språkinställning inte överensstämmer kan det hända att textinformation inte visas korrekt.
- En del tecken kanske inte visas korrekt.

### 1 Tryck på knappen hem för att växla till hemskrmen.

### 2 Tryck på systemtangenter för att öppna systemmenyn.

### 3 Tryck på System Language på systemmenyn för att välja önskat språk.

## Systeminställningar

### 4 Tryck på önskat språk.

**English** (engelska)—**Português** (portugisiska)—**Español** (spanska)—**Français** (franska)—**Deutsch** (tyska)—**Русский** (ryska)—**Italiano** (italienska)—**Nederlands** (nederländska)—**Türkçe** (turkiska)

- Om något annat språk än ryska är valt används engelska för följande poster.
  - OSD (skärmvisning)
  - Flerspråksinställning för DivX

## Ställa in demoläge

När demoläget sätts på visas demoskärmen. Se *Demoläge* på sidan 8.

### 1 Tryck på knappen hem för att växla till hemskärmen.

### 2 Tryck på systemtangenter för att öppna systemmenyn.

### 3 Tryck på Demo Mode på systemmenyn för att slå på eller av Demo Mode.

- **On** – Demoskärmen visas.
- **Off** – Demoskärmen visas inte.

## Stänga av eller dämpa ljudet

För att denna funktion ska kunna användas måste den gul/svarta ledningen vara ansluten till en utrustning med en ljudavstängningsfunktion.

Se installationshandboken för mer information.

Ljudet från detta system slås av (mute) eller dämpas (attenuate) automatiskt vid mottagning av en signal från utrustning som använder ljuddämpning/ljudavstängning.

- Ljudet från detta system återgår till normalläget när ljudavstängningen eller dämpningen avbryts.

### 1 Tryck på knappen hem för att växla till hemskärmen.

### 2 Tryck på systemtangenter för att öppna systemmenyn.

### 3 Tryck flera gånger på Mute/ATT tills den önskade inställningen visas.

Tryck på **Mute/ATT** upprepade gånger tills önskad inställning visas på skärmen.

- **Mute** – Avstängning av ljud
- **ATT –20dB** – Dämpning (**ATT –20dB** har en kraftigare effekt än **ATT –10dB**)
- **ATT –10dB** – Dämpning
- **Off** – Stänger av funktionen ljudavstängning/dämpning

### Anmärkningar

- När **Mute** visas slås ljudet av och inga ljudjusteringar kan göras.
- När **ATT** visas, dämpas ljudet och endast volymjusteringar kan göras. (Inga andra ljudjusteringar kan göras.)
- Funktionerna återgår till normalläget när telefonsamtalet avslutas.

## Inställning av den bakre högtalarutgången och subwoofers styrenhet

Den bakre utgången på denna enhet (utgången till bakre högtalarledningar och den bakre RCA-utgången) kan användas för anslutning till fullområdeshögtalare (**Full**) eller subwoofer (**Subwoofer**). Om du väljer **Subwoofer** för den bakre högtalarutgången kan du ansluta en bakre högtalarledning direkt till en subwoofer, utan att använda en separat förstärkare. Enheten är grundinställd för anslutning av en bakre fullområdeshögtalare (**Full**).

### 1 Slå av källan.

Se *Slå på/av källan* på sidan 10.

### 2 Tryck på knappen hem för att växla till hemskärmen.

### 3 Tryck på systemtangenter för att öppna systemmenyn.

#### 4 Tryck på Rear Speaker på systemmenyn för att koppla om subwooferutgången eller fullområdeshögtalaren.

- Om ingen subwoofer är ansluten till den bakre utgången väljer du **Full** (fullområdeshögtalare).
- Om du har anslutit en subwoofer till den bakre utgången väljer du **Subwoofer** (subwoofer).

#### Anmärkningar

- Även om du ändrar denna inställning får du ingen uteffekt om du inte ställer in subwooferutgången i läget ON (se *Använda subwooferutgången* på sidan 58).
- Utgångarna för de bakre högtalarledningarna och den bakre RCA-utgången slås på/av samtidigt i denna inställning. 

## Använda tangentbordet

**Keyboard** är endast tillgängligt i **AppRadio Mode**.

Se *Inställning av tangentbordet* på sidan 38. 

## Inställning av kontinuerlig rullning

Om funktionen kontinuerlig rullning (ever scroll) är inställd på **On** (på), så rullar textinformation kontinuerligt på bildskärmen. Ställ in den på **Off** om du vill att informationen ska rullas fram endast en gång.

#### 1 Tryck på knappen hem för att växla till hemskärmen.

#### 2 Tryck på systemtangentsen för att öppna systemmenyn.

#### 3 Tryck på Ever Scroll på systemmenyn för att slå på eller av kontinuerlig rullning.

## Inställning av Bluetooth-ljud

(Funktion för AVH-X5600BT/AVH-X3600DAB/AVH-X2600BT)

Du måste aktivera källan **Bluetooth Audio** för att kunna använda en Bluetooth-ljudspelare.

#### 1 Tryck på knappen hem för att växla till hemskärmen.

#### 2 Tryck på systemtangentsen för att öppna systemmenyn.

#### 3 Tryck på Bluetooth Audio på systemmenyn för att slå på eller av Bluetooth-ljud.

## Rensa Bluetooth-minnet

### Viktigt!

Slå aldrig av enheten medan Bluetooth-minnet rensas.

#### 1 Slå av källan.

Se *Slå på/av källan* på sidan 10.

#### 2 Tryck på knappen hem för att växla till hemskärmen.

#### 3 Tryck på systemtangentsen för att öppna systemmenyn.

#### 4 Tryck på Bluetooth Memory Clear på systemmenyn.

#### 5 Tryck på Clear.

När du har valt ett objekt visas en skärmbild som ber dig bekräfta borttagningen. Tryck på **OK** för att radera minnet.

- Om du inte vill radera minnet trycker du på **Cancel**. 

## Systeminställningar

### Uppdatera Bluetoothprogramvara

Denna funktion används för att uppdatera denna enhet med den senaste Bluetooth-programvaran. Gå till vår webbplats för att få mer information om Bluetooth-programvara och uppdateringar.

#### Viktigt!

Slå aldrig av enheten och koppla aldrig bort telefonen medan programvaran uppdateras.

#### 1 Slå av källan.

Se *Slå på/av källan* på sidan 10.

#### 2 Tryck på knappen hem för att växla till hemskärmen.

#### 3 Tryck på systemtangente för att öppna systemmenyn.

#### 4 Tryck på BT Software Update.

#### 5 Tryck på Start för att visa dataöverföringsläget.

- Följ instruktionerna på skärmen för att avsluta uppdateringen av Bluetooth-programvaran. 

### Visa Bluetooth-programvarversionen

Om denna enhet slutar att fungera riktigt kanske du måste vända dig till en återförsäljare för att få hjälp med att reparera den. Du kan då bli ombedd att uppge versionen av programvaran. Gör enligt följande för att kontrollera versionen på denna enhet.

#### 1 Slå av källan.

Se *Slå på/av källan* på sidan 10.

#### 2 Tryck på knappen hem för att växla till hemskärmen.

#### 3 Tryck på systemtangente för att öppna systemmenyn.

#### 4 Tryck på Bluetooth Version Information för att se vilken version av Bluetooth-modulen som används i denna enhet.

### Inställning av säkert Bluetooth-läge

Se *Inställning av säkert Bluetooth-läge* på sidan 78. 

### Inställning av backkameran

#### VAR FÖRSIKTIG!

Pioneer rekommenderar användning av en kamera som återger spegelvända bilder, annars kan bilden på skärmen visas omvänd.

Denna enhet har en funktion som automatiskt kopplar om till backkamerabilden (**R.C IN**) om du har installerat en backkamera i bilen och växelspaken är i läget **REVERSE (R)**. (Kontakta återförsäljaren för att få mer information.)

Du kan även växla backvisningsbilden genom att trycka på touchtangente.

Se *Använda backvisningen* på sidan 13 för mer information.

- När du har ställt in backkameran lägger du i backen (**REVERSE (R)**) och kontrollerar att du kan se bilden från backkameran på skärmen.
- Om visningen skulle växla över till bilden från backkameran av misstag när du kör framåt, ändrar du inställningen för backkameran.
- Om du inte vill titta på bilden från backkameran längre, utan återgå till skärmbilden för källorna, trycker du på och håller in **MUTE**.
- Tryck på källsymbolen **RearView** för att visa bilden från backkameran under körning. Tryck på källsymbolen igen för att stänga av backkameran. Se *Val av källa* på sidan 11 för mer information.

## Systeminställningar

**1 Tryck på knappen hem för att växla till hemskärmen.**

**2 Tryck på systemtangenter för att öppna systemmenyn.**

**3 Tryck på Camera Polarity i systemmenyn för att välja en lämplig inställning.**

- **Battery** – Om den anslutna ledningen har positiv polaritet medan växelspaken är i läget **REVERSE (R)**
- **Ground** – Om den anslutna ledningen har negativ polaritet medan växelspaken är i läget **REVERSE (R)**
- **Off** – Om det inte finns någon backkamera ansluten till enheten
- Backvisningstangentens inställning stängs även av på hemskärmen. 

### Auto EQ (auto-equalizer)

Auto-equalizern mäter automatiskt bilens inre akustikegenskaper och skapar sedan en auto-equalizerkurva baserad på denna information.

- För att kunna utföra denna åtgärd måste du använda en mikrofon (t.ex. CD-MC20).

#### **VARNING!**

När denna funktion mäter bilens inre akustikegenskaper kan en kraftig ton (ett högt och störande ljud) höras från högtalarna. Utför därför aldrig auto TA eller auto EQ under körning.

#### **VAR FÖRSIKTIG!**

- Kontrollera noggrant följande innan du använder funktionen auto EQ eftersom högtalarna kan skadas vid följande omständigheter:
  - Högtalarna är felaktigt anslutna. (T.ex. om en bakre högtalare är ansluten till en subwooferutgång.)
  - Om en högtalare är ansluten till ett slutsteg vars uteffekt är högre än högtalarens maximala ingångskapacitet.
- Om mikrofonen är placerad i en olämplig position kan mätningstonen bli kraftig och mätningen ta lång tid, vilket leder till att batteriet

laddas ur. Se till att du placerar mikrofonen på det angivna stället.

### Innan du använder auto EQ-funktionen

- Utför funktionen auto EQ på en så tyst plats som möjligt, med bilens motor och luftkonditionering avstängda. Slå även av strömmen till bil- eller mobiltelefoner i bilen, eller ta ut dem ur bilen innan du utför funktionen. Andra ljud än mätningstonen (omgivande ljud, motorljud, ringande telefoner, osv.) kan göra att mätningen av bilens inre akustikegenskaper störs och ge felaktiga resultat.
- Var noga med att utföra auto EQ med tillvalsmikrofonen. Användning av en annan mikrofon kan göra att mätningen inte utförs eller ge en felaktig mätning av bilens inre akustikegenskaper.
- För att kunna utföra auto EQ måste den främre högtalaren vara ansluten.
- Auto EQ kan eventuellt inte utföras om du har anslutit ett slutsteg med ingångseffektstyrning om du sänker ingångseffekten på slutsteget under dess standardnivå.
- Om denna enhet är ansluten till ett slutsteg med lågpassfilter (LPF), stäng av lågpassfiltret på slutsteget innan du utför auto EQ. Brytningsfrekvensen för den inbyggda LPF-funktionen på en aktiv subwoofer bör dessutom ställas in på den högsta frekvensen.
- Datorn har beräknat avståndet med hänsyn till optimal fördröjning och bästa resultat för de aktuella förhållandena, så fortsatt använda detta värde.
  - Ljudet reflekteras kraftigt i bilen och det förekommer fördröjningar.
  - LPF på aktiva subwoofrar eller externa förstärkare fördröjer de lägre ljuden.
- Funktionen auto EQ ändrar ljudinställningarna på följande sätt:
  - Fader-/balansinställningarna återgår till mittläget. (Se *Använda fader/balansjustering* på sidan 56.)

## Systeminställningar

- Equalizerkurvan ändras till **Flat**. (Se *Val av equalizerkurva* på sidan 56.)
  - De främre, mitt- och bakre högtalarna justeras automatiskt till en högpassfilterinställning.
- Tidigare inställningar för auto EQ skrivs över.
  - Om du använder en AVH-X3600DAB, AVH-X2600BT, eller AVH-X1600DVD, anslut en mikrofonförlängningskabel (säljs separat) till AUX-ingången i förväg.

### Använda auto EQ-funktionen

#### 1 Stanna bilen på en plats där det är så tyst som möjligt, stäng alla dörrar och fönster samt soltaket och stäng av motorn.

Om bilmotorn är i gång, kan motorljudet störa funktionen auto EQ.

#### 2 Fäst tillvalsmikrofonen, vänd framåt, mitt på förarsätets nackstöd.

Resultatet av auto EQ kan variera beroende på var du placerar mikrofonen. Om du vill, kan du placera mikrofonen på det främre passagerarsätet när du utför auto EQ.

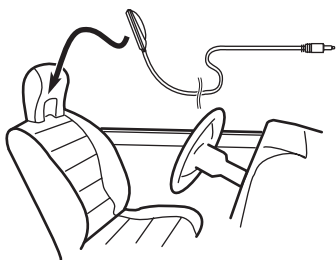

#### 3 Vrid tändningsnyckeln till läget ON (på) eller ACC.

Om bilens luftkonditionerings- eller klimatanläggning är påslagen, stäng av den. Ljud från fläkten kan störa funktionen auto EQ.

#### 4 Tryck på knappen hem för att växla till hemskärmen.

#### 5 Tryck på systemtangenten för att öppna systemmenyn.

#### 6 Tryck på Auto EQ Measurement för att gå till mätläget för auto EQ.

#### 7 Anslut mikrofonen till mikrofonuttaget på den här enheten.

##### AVH-X5600BT

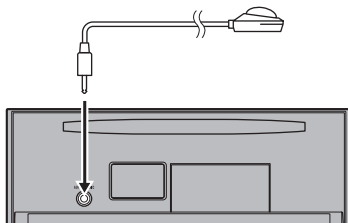

##### AVH-X3600DAB, AVH-X2600BT och AVH-X1600DVD

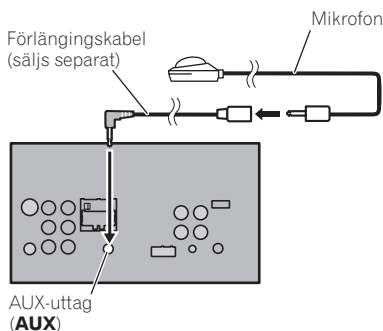

#### 8 Tryck på Start för att starta auto EQ.

#### 9 En 10-sekunders nedräkning startar. Stig ur bilen och stäng dörren inom dessa 10 sekunder.

Mätljudet (ett högt ljud) matas ut från högtalarna och mätningen för auto EQ börjar.

När mätningarna för auto EQ är färdiga visas **The measurement has finished. Please disconnect the microphone and then push HOME key.**

När bilens inre akustiska egenskaper inte kan mätas på rätt sätt kommer ett felmeddelande att visas. (Se *Tolkning av felmeddelanden för auto EQ* på sidan 88.)

- Det tar cirka nio minuter för auto EQ-mätningen att utföras om alla högtalare är anslutna.

- Tryck på **Stop** för att stoppa auto EQ.

### 10 Förvara mikrofonen i handskfacket eller på någon annan plats där den inte kan utsättas för stötar.

Om mikrofonen utsätts för direkt solljus eller hög värme under en längre tid finns det risk för att det uppstår ljudförvrängningar eller andra tekniska fel. Mikrofonen kan också förlora färgen. 

## Val av videoformat

Du kan välja vilket videoformat som ska matas ut från **V OUT**. Välj mellan NTSC och PAL.

- 1 Tryck på knappen hem för att växla till hemskärmen.
- 2 Tryck på systemtangenten för att öppna systemmenyn.
- 3 Tryck på **Video Output Format** i systemmenyn för att välja vilket videoformat som ska matas ut.  
NTSC—PAL

### Anmärkning

Du kan endast växla videoutmatningsformat för källan från den här enheten. 

## Inställning av videosignalen

När du ansluter denna enhet till en AV-utrustning, välj passande videosignalinställning.

- Denna funktion är ursprungligen inställd på **Auto** vilket innebär att videosignalinställningen justeras automatiskt.
- Du kan endast använda denna funktion för videosignalsingången till AV-ingången.

- 1 Tryck på knappen hem för att växla till hemskärmen.
- 2 Tryck på systemtangenten för att öppna systemmenyn.

### 3 Tryck lätt på **Video Signal Setting** på systemmenyn.

Alternativ för **Video Signal Setting** visas.

- **AV** – Justering av AV-videosignalen
- **AUX** – Justering av AUX-videosignalen
- **Camera** – Justering av backkamera-bildsignalen

### 4 Tryck på **◀** eller **▶** och välj önskad videosingnal.

Auto—PAL—NTSC—PAL-M—PAL-N—SECAM 

## Favoritmeny

### Använda favoritmenyn

#### 1 Visa menykolumner för registrering.

Se *Menyåtgärder* på sidan 55.

- Du kan anpassa alla menyer utom menyen

**Video Setup.**

#### 2 Tryck på stjärnikonen i menykolumnen för den önskade meny för att registrera meny.

Stjärnikonen för den valda menyen fylls i.

- För att avbryta registreringen, tryck på stjärnikonen i menykolumnen igen.

#### 3 Visa favoritmenyn och välj en registrerad meny.

Se *Menyåtgärder* på sidan 55.

#### Anmärkning

Du kan registrera upp till 12 kolumner.

## Användning av Bluetooth-anslutningsmeny

(Funktion för AVH-X5600BT/AVH-X3600DAB/AVH-X2600BT)

### Anmärkning

Om du använder en mobiltelefon som kan anslutas via trådlös Bluetooth-teknik rekommenderar vi att du använder din telefon för att söka efter denna enhet och upprätta en anslutning mellan den och din telefon. PIN-koden är inställd till **0000** som standard. Produktnamnet för denna enhet visas på din telefon som enhetsnamnet. För mer information, se *Ange en PIN-kod för den trådlösa Bluetooth-anslutningen* på sidan 77. För ytterligare information om procedurerna för att upprätta trådlösa Bluetooth-anslutningar, se telefonens instruktionsmanual.

### Ihopparring från den här enheten

1 Tryck på knappen hem för att växla till hemskrämen.

2 Tryck på Bluetooth-tangenten för att öppna Bluetooth-anslutningsmenyn.

3 Tryck på Connection för att välja en enhet.

4 Påbörja sökningen.



Påbörja sökningen.

Under sökningen visas  och när tillgängliga enheter har hittats, visas enheternas namn eller Bluetooth-enhetsadresser (om namnet inte går att erhålla).

- Tryck på symbolen om du vill växla mellan enhetsnamnen och Bluetooth-enhetsadresserna.



Växla mellan enhetsnamnen och Bluetooth-enhetsadresserna.

- Tryck på **Stop** för att avbryta sökningen.
- Om det redan finns tre ihopparade enheter visas **Memory Full** och det går inte att göra några fler ihopparringar. Om detta inträffar måste du radera en ihopparad enhet först. Se sidan 76.
- Om ingen enhet hittas visas **Not Found**. Om detta inträffar kontrollerar du Bluetooth-enhetens status och genomför sedan sökningen igen.

### 5 Tryck på ett enhetsnamn för att välja den enhet du vill ansluta till.

Under anslutningen visas **Pairing**. Om anslutningen har upprättats visas **Paired**.

- Om din enhet stöder SSP (Secure Simple Pairing) visas ett sexsiffrigt nummer på denna enhets bildskärm. När anslutningen upprättats försvinner detta nummer.
- Om anslutningen inte kan upprättas visas **Error**. Börja om från början om detta inträffar.
- PIN-koden är **0000** som standard. Du kan ändra denna kod. Se *Ange en PIN-kod för den trådlösa Bluetooth-anslutningen* på sidan 77.
- När anslutningen upprättats visas enhetsnamnet.

Tryck på enhetsnamnet för att koppla ur.

- Om du vill radera en ihopparad Bluetooth-telefon visar du **Delete OK?**. Tryck på **Yes** för att radera enheten.



Borttagning av en ihopparad enhet.

- Stäng aldrig av enheten medan den ihopparade Bluetooth-telefonen tas bort.

### Ansluta till en Bluetooth-enhet automatiskt

När denna funktion är aktiverad så kommer en anslutning att upprättas automatiskt mellan Bluetooth-enheten och denna enhet så fort enheterna befinner sig tillräckligt nära varandra (inom ett par meter).

## Bluetooth-anslutningsmeny

Denna funktion är aktiverad (on) som standard.

**1 Tryck på knappen hem för att växla till hemskärmen.**

**2 Tryck på Bluetooth-tangenten för att öppna Bluetooth-anslutningsmenyn.**

**3 Tryck på Auto Connect för att slå på den automatiska anslutningen.**

Om din Bluetooth-enhet redan är inställd för anslutning med trådlös Bluetooth-teknik så upprättas anslutningen automatiskt.

- Tryck på **Auto Connect** igen om du vill stänga av funktionen för automatisk anslutning.

Om anslutning misslyckas, så visas "**Auto connection failed. Retry?**". Tryck på **Yes** för att återansluta.

**4 När du vrider på fordonets ACC-växling igen upprättas en anslutning automatiskt.**

### Växla synlig enhet

Med denna funktion ställer man in om denna enhet ska vara synlig för den andra enheten. Denna funktion är aktiverad (on) som standard.

**1 Tryck på knappen hem för att växla till hemskärmen.**

**2 Tryck på Bluetooth-tangenten för att öppna Bluetooth-anslutningsmenyn.**

**3 Tryck på Visibility om du vill slå av synligheten.**

- Tryck en gång till på **Visibility** för att slå på synligheten.

### Ange en PIN-kod för den trådlösa Bluetooth-anslutningen

För att kunna ansluta din Bluetooth-enhet till denna enhet via trådlös Bluetooth-teknik, måste du ange en PIN-kod på Bluetooth-enheten för att bekräfta anslutningen. Standardko-

den är **0000**, men du kan ändra den med den här funktionen.

**1 Tryck på knappen hem för att växla till hemskärmen.**

**2 Tryck på Bluetooth-tangenten för att öppna Bluetooth-anslutningsmenyn.**

**3 Tryck på PIN Code Input för att välja PIN Code Input.**

**4 Tryck på 0 till 9 för att mata in PIN-koden.**

**5 När du har matat in PIN-koden (upp till 8 siffror), lagra den i denna enhet.**



Lagra PIN-koden i denna enhet.

### Visning av Bluetooth-enhetsadressen

Denna enhet visar sin Bluetooth-enhetsadress.

**1 Tryck på knappen hem för att växla till hemskärmen.**

**2 Tryck på Bluetooth-tangenten för att öppna Bluetooth-anslutningsmenyn.**

**3 Tryck på Device Information för att visa enhetsinformation.**

Bluetooth-enhetsadressen visas.

## Inställning av säkert Bluetooth-läge

Denna inställning begränsar din användning av Bluetooth-enheten under körning. Om detta läge är på är följande funktioner inte möjliga att använda.

- Användning av tangentbordsfunktionen i **AppRadio Mode**
- Ringa med läget för att ange telefonnummer
- Alla funktioner i Bluetooth-anslutningsmenyn



### VAR FÖRSIKTIG!

För din säkerhet måste säkert läge alltid vara inställt till "On" under körning.

- 1 Tryck på knappen hem för att växla till hemskrmen.
- 2 Tryck på systemtangenten för att öppna systemmenyn.
- 3 Tryck på Safe Mode på systemmenyn för att slå på eller av säkert Bluetooth-läge.

## Temameny

### Välja belysningsfärg

Denna enhet är utrustad med flerfärgsbelysning.

#### Direktval av förinställd belysningsfärg

Du kan välja en belysningsfärg från färglistan.

- 1 Tryck på knappen hem för att växla till hemskärmen.
- 2 Tryck på tematangenten för att öppna temainställningarna.
- 3 Tryck på Illumination och tryck sedan på en färg i listan.  
Red—Amber—Green—Blue—White—Custom—Rainbow
  - Om Rainbow är valt ändras belysningsfärgen automatiskt.

#### Anpassning av belysningsfärgen

- 1 Tryck på knappen hem för att växla till hemskärmen.
- 2 Tryck på tematangenten för att öppna temainställningarna.
- 3 Tryck på Illumination och sedan på Custom.
- 4 Visa anpassningsmenyn.



Visa anpassningsmenyn.

- 5 Tryck på färglistan för att anpassa färgen.
- 6 Tryck på ◀ eller ▶ för att finjustera färgen.

#### 7 Tryck och håll kvar på symbolen för att lagra den anpassade färgen i minnet.

Memo

Lagra den anpassade färgen i minnet.

Den anpassade färgen har lagrats i minnet. Den inställda färgen hämtas från minnet nästa gång du trycker på samma symbol.

### Välja skärmfärg (OSD)

Skärmfärgen kan ändras.

- 1 Tryck på knappen hem för att växla till hemskärmen.
- 2 Tryck på tematangenten för att öppna temainställningarna.
- 3 Tryck på Screen.
- 4 Tryck på önskad färg i listan.

### Val av bakgrundsbild

Du kan växla bakgrunden som visas när du lyssnar på en källa.

- 1 Tryck på knappen hem för att växla till hemskärmen.
- 2 Tryck på tematangenten för att öppna temainställningarna.
- 3 Tryck på Background.
- 4 Tryck på önskad inställning.
  - Du kan visa de dolda inställningarna genom att trycka för att flytta skärmen.
  - Om ingen JPEG-bild har lagrats i denna enhet, så kan du inte välja foto. Se *Infångning av en bild från JPEG-filer* på sidan 45 angående lagring av JPEG-bilder i denna enhet.
  - Om du vill ta bort den fångade JPEG-bilden trycker du på och håller kvar tangenten för JPEG-bilden.

## Justering av touchknapparnas reaktionspositioner (kalibrering av touchpanelen)

Om du tycker att touchtangenterna på skärmen inte överensstämmer med de faktiska positionerna som reagerar på dina tryckningar, kan du justera touchpanelens reaktionspositioner. Det finns två olika justeringsmetoder: fyrpunktsjustering, där du rör vid skärmens fyra hörn, och 16-punktsjustering, där du använder hela skärmen för att finjustera positionerna.

- Parkera din bil på en säker plats och använd denna funktion. Använd den inte medan du kör.
- Tryck lätt på skärmen för att göra justeringar. Om du trycker för hårt kan du skada touchpanelen. Använd inte spetsiga föremål, t.ex. en kulspetspenna eller en mekanisk penna. Det kan skada skärmen.
- Kontakta din lokala Pioneer-återförsäljare om du har problem med att utföra justeringarna av touchpanelen.

### 1 Slå av källan.

Se *Slå på/av källan* på sidan 10.

### 2 Tryck in och håll ned knappen hem för att starta kalibrering av touchpanelen.

Skärmbilden för fyrpunktsjustering av touchpanelen visas. Om två punkter visas samtidigt, tryck på båda.

### 3 Tryck på var och en av pilarna i de fyra hörnen av skärmen.

- Om du vill avbryta justeringen trycker du in och håller ned knappen hem.

### 4 Tryck på knappen hem för att slutföra fyrpunktsjusteringen.

Uppgifterna för den justerade positionen sparas.

- Stäng inte av motorn medan uppgifterna sparas.

### 5 Tryck på knappen hem för att fortsätta till 16-punktsjusteringen.

Skärmbilden för 16-punktsjustering av touchpanelen visas.

- Om du vill avbryta justeringen trycker du in och håller ned knappen hem.

### 6 Tryck lätt på mitten av tecknet + som visas på skärmen.

När du har tryckt på alla tecknen sparas uppgifterna för de justerade placeringarna.

- Stäng inte av motorn medan uppgifterna sparas.

### 7 Tryck in och håll ned knappen hem för att slutföra justeringen.

## Använda en AUX-källa

En extern enhet eller portabel enhet som säljs separat kan anslutas till denna enhet.

## Om metoder för AUX-anslutning

Du kan ansluta externa enheter (AUX) till denna enhet.

### Kabel med minikontakt (AUX)

Vid anslutning av extrautrustning via en kabel med minikontakt

En iPod och bärbara ljud-/videospelare kan anslutas till den här enheten med en kabel med minikontakt.

- Om en iPod med videofunktioner ansluts till den här enheten med en kabel med 3,5 mm-kontakt (fyrstifts) (t.ex. CD-V150M), kan du titta på videoinnehållet från den anslutna iPod:en.
- Du kan ansluta en bärbar ljud-/videospelare med en 3,5 mm-kontakt (fyrstifts) till RCA-kabel (säljs separat). Beroende på kabeln kan det emellertid krävas omvänd anslutning mellan den röda kabeln (ljudet på höger sida) och den gula kabeln (video) för att ljud och videobild ska återges riktigt.

## Övriga funktioner

### ● Sätt i stereominikontakten i AUX-ingången på denna enhet.

Se installationshandboken för mer information. 

## Återställning av mikroprocessorn

Genom att trycka på **RESET** kan du återställa mikroprocessorn till dess grundinställningar utan att ändra information om bokmärken. Mikroprocessorn måste återställas i följande fall:

- Innan denna enhet används för första gången efter installation
- Ifall enheten inte fungerar korrekt
- När onormala eller felaktiga meddelanden visas på bildskärmen

### 1 Slå av tändningen (OFF).

### 2 Tryck på knappen RESET med en pennspets eller något annat spetsigt föremål.

Se *Systemets delar* på sidan 9.

### Anmärkning

Slå på tändningen (ON) eller ställ tändningsnyckeln i läget ACC eller ON innan du trycker på **RESET** i följande fall:

- När du gjort alla anslutningar
- När du vill radera alla sparade inställningar
- När du vill återställa enheten till grundinställningarna (fabriksinställningarna) 

## Använda ljudmixern

Du kan lyssna på ljud från enheten och din iPhone eller smartphone samtidigt. Huvudljudet kommer från enheten. Underljudet kommer från iPhone eller smartphonen. Du kan kontrollera volymen för underljudet på skärmen.

### 1 Anslut din iPhone eller smartphone till enheten med RGB-ingången.

Se installationshandboken för mer information.

### 2 Tryck på +/- (VOLUME/VOL) för att visa ljudmixer-kontrollfältet.

Ljudmixerskärmen visas.

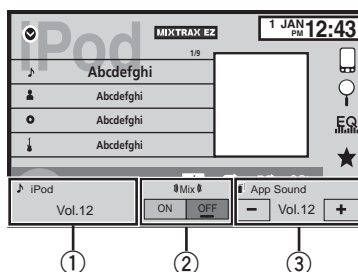

① Källljud – Tryck på +/- (VOLUME/VOL) för att justera volymen för huvudljudet. Huvudljudets volymnivå visas på källljudsskärmen.

② **Mix** – Tryck lätt på **ON** eller **OFF** för att slå på eller av ljudmixern. Underljudet är av om **Mix** är **OFF**.

Ställ in till **ON** om du vill mata ut ljud för **AppRadio Mode**, som navigationsljudet, från enheten.

Ställ in till **OFF** om du vill mata ut ljud för **AppRadio Mode**, som musik, som huvudljudet.

③ **App Sound** – Tryck lätt på **+** eller **-** på skärmen för att justera underljudvolymen. Underljudvolymen visas på skärmen **App Sound**.

### Anmärkning

- Du kan inte justera volymen för huvudljudet på skärmen.
- Ljudmixer-kontrollfältet visas i fyra sekunder. Om skärmen försvinner, tryck på +/- (VOLUME/VOL) igen. Skärmen visas igen. 

## Ytterligare information

### Felsökning

Symptom är skrivna i fetstil och orsaker i vanlig, ej indragen text. Vanlig, indragen text används för att indikera åtgärder som ska vidtas.

#### Allmänna problem

##### Det går inte att slå på strömmen.

##### Det går inte att starta enheten.

Kablarna och kontakterna har inte anslutits på rätt sätt.

Kontrollera på nytt att alla anslutningar har gjorts på rätt sätt.

Säkring har gått.

Åtgärda orsaken och byt sedan säkring. Var noga med att sätta dit en säkring med samma märkdata.

Den inbyggda mikroprocessorn fungerar inte som den ska på grund av störningar och/eller andra orsaker.

Tryck på **RESET**. (Sidan 81)

##### Enheten kan inte användas med fjärrkontrollen.

##### Enheten fungerar ej korrekt även när du trycker på de rätta knapparna på fjärrkontrollen.

Batterinivån håller på att ta slut.

Byt batteri.

Vissa funktioner kan ej utföras med vissa skivor.

Försök med en annan skiva.

##### Det går inte att spela en skiva.

Skivan är smutsig.

Rengör skivan.

Denna skivtyp kan inte spelas i enheten.

Kontrollera skivtypen.

Denna skiva är inte kompatibel med detta videosystem.

Byt skiva till en som är kompatibel med ditt videosystem.

##### Inget ljud hörs.

##### Det går inte att höja volymen.

Kablarna är inte rätt anslutna.

Anslut kablarna på rätt sätt.

Enheten spelar upp stillbilder, bilder i slowmotion eller en bildruta åt gången.

Inget ljud hörs vid uppspelningen av stillbilder, bilder i slowmotion eller en bildruta åt gången.

##### Ingen bild visas.

Kabeln till parkeringsbromsen är inte ansluten.

Anslut kabeln till parkeringsbromsen och dra åt parkeringsbromsen.

Parkeringsbromsen är inte åtdragen.

Anslut kabeln till parkeringsbromsen och dra åt parkeringsbromsen.

##### Symbolen visas och funktionen kan inte utföras.

Funktionen är förbjuden med denna skiva.

Denna funktion kan inte utföras.

Funktionen är ej kompatibel med skivans struktur.

Denna funktion kan inte utföras.

##### Bilden stannar (pausas) och enheten kan inte användas.

Data kunde inte läsas under uppspelningen.

Stoppa uppspelningen en gång, och starta den sedan igen.

##### Inget ljud hörs.

##### Volymen är låg.

Volymen är låg.

Justera volymen.

Ljuddämpningsfunktionen är på.

Slå av ljuddämpningsfunktionen.

##### Ljud och bild hoppar.

Enheten är inte ordentligt fastmonterad.

Montera fast enheten ordentligt.

Filstorleken och överföringshastigheten är större än rekommenderat.

Skapa en DivX-fil som ligger inom den rekommenderade storleken och överföringshastigheten.

##### Felaktigt bildformat, bilden är avlång.

Skärmen är inställd på fel bildformat.

Välj rätt inställning för din bildskärm. (Sidan 61)

## Ytterligare information

### Motorljudet hörs när tändningen vrids på (eller vrids till läget ACC).

Enheten kontrollerar om en skiva är inmatad eller inte.

Detta är helt normalt och således inget fel.

### Skärmen är helt tom. Touchtangenterna kan inte användas.

Backkameran är inte ansluten.

Anslut en backkamera.

### Camera Polarity har felaktig inställning.

Tryck på knappen hem för att gå tillbaka till källskärmbilden och välj sedan rätt inställning för **Camera Polarity**. (Sidan 72)

### No xxxx visas när en skärmbild ändras (t.ex. No Title).

Det finns ingen lagrad textinformation.

Ändra skärmbilden eller spela upp ett annat spår eller en annan fil.

### Det går inte att spela upp undermappar.

Repetitionsuppspelning av mapp har valts.

Välj repetitionsområde igen.

### Repetitionsområdet ändras automatiskt.

En annan mapp valdes under repetitionsuppspelning.

Välj repetitionsområde igen.

Spårsökning eller snabbspolning framåt/bakåt utfördes under repetitionsuppspelning av fil.

Välj repetitionsområde igen.

## DVD

### Det går inte att spela en skiva.

Den inmatade skivan har en annan regionkod än denna enhet.

Mata in en skiva med samma regionkod som denna enhet.

### Ett meddelande om barnlås visas och det går inte att spela skivan.

Barnlåset är aktiverat.

Slå av barnlåset eller ändra nivån. (Sidan 62)

### Barnlåset kan inte stängas av.

Fel kodnummer har angivits.

Mata in rätt kodnummer. (Sidan 62)

Du har glömt ditt kodnummer.

Tryck på **RESET**. (Sidan 81)

### Det går inte att byta dialogspråk (eller undertextspråk).

DVD-skivan som spelas innehåller bara ett språk.

Du kan inte byta språk om bara ett språk är inspelat på skivan.

Du kan bara välja mellan de alternativ som visas i skivmenyn.

Byt språk med hjälp av skivmenyn.

### Ingen undertext visas.

DVD-skivan som spelas har ingen undertext.

Ingen undertext kan visas om det inte finns någon sådan inspelad på skivan.

Du kan bara välja mellan de alternativ som visas i skivmenyn.

Byt språk med hjälp av skivmenyn.

### Uppspelningen sker inte med det dialogspråk och undertextspråk som valts i menyn Video Setup.

Det dialogspråk och undertextspråk som valts är inte inspelat på DVD-skivan.

Du kan inte byta språk om det valda språket inte är inspelat på skivan.

### Det går inte att byta bildvinkel.

DVD-skivan som spelas innehåller inte scener med flera bildvinklar.

Du kan inte växla mellan olika bildvinklar om DVD-skivan inte innehåller scener med olika bildvinklar.

Du försöker välja olika bildvinklar för en scen som inte är inspelad med flera bildvinklar.

Växla mellan olika bildvinklar när du tittar på scener som är inspelade med flera bildvinklar.

### Bilden är mycket otydlig/förvrängd och mörk under uppspelning.

Skivan innehåller en signal som förhindrar kopiering.

Eftersom denna enhet är kompatibel med ett system som skyddar mot analog kopiering, kan visning på vissa bildskärmar störas av vågräta streck eller andra störningar om den avspelade skivan innehåller en signal för kopieringsskydd. Detta är inget fel.

## Ytterligare information

### Video-CD

#### Menyn för PBC (uppspelningskontroll) kan inte visas.

Den video-CD-skiva som spelas saknar PBC.

Denna funktion kan ej utföras med video-CD-skivor som saknar PBC.

#### Funktionerna repetitionsuppspelning och spår-/tidpunktssökning fungerar inte.

Den video-CD-skiva som spelas har PBC.

Denna funktion kan ej utföras med video-CD-skivor som har PBC.

### iPod

#### iPod:en fungerar inte korrekt.

Kablarna är felaktigt anslutna.

Koppla bort kabeln från iPod:en. När iPod:ens huvudmeny visas, anslut kabeln igen och återställ iPod:en.

Du använder en gammal iPod-version.

Uppdatera iPod-versionen.

#### Ljudet från iPod:en hörs inte.

Ljudutgångsriktningen kan växla automatiskt när Bluetooth- och USB-anslutningar används samtidigt.

Använd iPod:en för att ändra ljudutgångsriktningen.

### Bluetooth-ljud/-telefon

#### Ljudet från en Bluetooth-ljudkälla spelas inte upp.

Det pågår ett samtal i en mobiltelefon som är ansluten till denna enhet via Bluetooth.

Ljudet kommer att spelas upp när samtalet avslutas.

En mobiltelefon som är ansluten via Bluetooth används för närvarande.

Använd inte mobiltelefonen just nu.

Ett samtal gjordes med en mobiltelefon som är ansluten via Bluetooth och sedan avbröts det omedelbart. Som ett resultat av detta så avslutades inte kommunikationen mellan denna enhet och mobiltelefonen på rätt sätt.

Upprätta Bluetooth-anslutningen mellan denna enhet och mobiltelefonen igen.

## Felmeddelanden

Notera vilket felmeddelande det rör sig om, och ha det till hands när du kontaktar din återförsäljare eller ditt närmaste servicecenter för Pioneer.

Felmeddelanden är skrivna i fetstil och orsaker i vanlig, ej indragen text. Vanlig, indragen text används för att indikera åtgärder som ska vidtas.

### Allmänna problem

#### AMP Error

Enheten går inte igång eller högtalaranslutningen är felaktig; skyddskretsen har aktiverats.

Kontrollera högtalaranslutningen. Om meddelandet inte försvinner ens efter att motorn stängts av/satts på, kontakta din återförsäljare eller ett auktoriserat Pioneer-servicecenter för hjälp.

### DAB-tuner

#### Antenna Error

Antennanslutningen är felaktig.

Kontrollera antennanslutningen. Om meddelandet inte försvinner ens efter att motorn stängts av/satts på, kontakta din återförsäljare eller ett auktoriserat Pioneer-servicecenter för hjälp.

### Tuner

#### No Data Provided

Den här enheten kan inte ta emot information om artistnamn/låttitel.

Förflytta dig till en plats med bättre mottagning.

#### No Data

Den här enheten kan inte ta emot information om programservicenamn.

Förflytta dig till en plats med bättre mottagning.

## Ytterligare information

### DVD

#### Different Region Disc

Skivan har inte samma regionkod som denna enhet.

Sätt i en DVD-skiva med korrekt regionkod.

#### Error-02-XX/FF-FF

Skivan är smutsig.

Rengör skivan.

Skivan är repad.

Byt skiva.

Skivan har matats in upp och ner.

Kontrollera att skivan har matats in på rätt sätt.

Ett elfel eller mekaniskt fel har uppstått.

Tryck på **RESET**. (Sidan 81)

#### Unplayable Disc

Denna skivtyp kan inte spelas i enheten.

Byt skiva till en som kan spelas på denna enhet.

Den inmatade skivan innehåller inga spelbara filer.

Byt skiva.

#### Protect

Alla filer på den inmatade skivan är DRM-skyddade.

Byt skiva.

#### Skipped

Den inmatade skivan innehåller DRM-skyddade filer.

Spela upp ljudfiler som inte är skyddade med Windows Media™ DRM 9/10.

#### TEMP

Enhetens temperatur är utanför den normala drifttemperaturen.

Vänta tills enheten återgått till en temperatur inom det normala drifttemperaturområdet.

#### This DivX rental has expired.

Isatt skiva innehåller DivX VOD-innehåll som har utgått.

Välj en fil som kan spelas upp.

#### Video resolution not supported

Den isatta skivan innehåller en högupplöst DivX-/MPEG-1-/MPEG-2-/MPEG-4-fil.

Välj en fil som kan spelas upp.

#### It is not possible to write it in the flash.

Denna enhets flashminne, som används för tillfällig lagring, är fullt.

Välj en fil som kan spelas upp.

#### Your device is not authorized to play this DivX protected video.

Denna enhets DivX-registreringskod har inte auktoriserats av en leverantör av DivX VOD-innehåll.

Registrera denna enhet hos en leverantör av DivX VOD-innehåll.

#### Unplayable File

Aktuell typ av fil kan inte spelas med denna enhet.

Välj en fil som kan spelas upp.

#### Format Read

Det förekommer ibland en fördröjning från när uppspelningen startas till dess att ljudet hörs.

Vänta tills meddelandet försvinner och ljudet börjar höras.

#### Video frame rate not supported

DivX-filens hastighet för bildrutor är högre än 30 fps.

Välj en fil som kan spelas upp.

#### Audio Format not supported

Denna typ av fil stöds inte av denna enhet.

Välj en fil som kan spelas upp.

### Externa lagringsenheter (USB)

#### Unplayable File

Aktuell typ av fil kan inte spelas med denna enhet.

Välj en fil som kan spelas upp.

Det finns inga låtar.

För över ljudfiler till den bärbara ljudspelaren med USB-uttag/USB-minnet och anslut den/det.

## Ytterligare information

Säkerhetsfunktionen för det anslutna USB-minnet är aktiverad.

Följ anvisningarna i USB-minnets bruksanvisning för att slå av säkerhetsfunktionen.

### Format Read

Det förekommer ibland en fördröjning från när uppspelningen startas till dess att ljudet hörs.

Vänta tills meddelandet försvinner och ljudet börjar höras.

### Skipped

Den anslutna bärbara ljudspelaren med USB-uttag/det anslutna USB-minnet innehåller WMA-filer som skyddas av Windows Media™ DRM 9/10.

Spela upp ljudfiler som inte är skyddade med Windows Media™ DRM 9/10.

### Protect

Alla filer på den anslutna bärbara ljudspelaren med USB-uttag/det anslutna USB-minnet skyddas av Windows Media DRM 9/10.

För över ljudfiler som inte är skyddade av Windows Media DRM 9/10 till den bärbara ljudspelaren med USB-uttag/USB-minnet och anslut den/det.

### Incompatible USB

Den anslutna USB-enheten är inte kompatibel med denna enhet.

Anslut en bärbar ljudspelare med USB-uttag eller ett USB-minne som är av masslagringsklass.

USB-enheten har inte formaterats med FAT12, FAT16 eller FAT32.

Den anslutna USB-enheten måste formateras med FAT12, FAT16 eller FAT32.

### Check USB

USB-kontakten eller USB-kabeln har blivit kortsluten.

Kontrollera att USB-kontakten eller USB-kabeln inte har hamnat i kläm eller blivit skadad.

Den anslutna USB-lagringsenheten förbrukar mer än maximal tillåten strömstyrka.

Koppla bort den bärbara ljudspelaren med USB-uttag/USB-minnet och använd den/det inte. Vrid tändningen till läget OFF (av), sedan

till läget ACC eller ON (på) och anslut sedan en kompatibel och godkänd bärbar ljudspelare med USB-uttag/ett kompatibelt USB-minne.

### Error-02-9X/-DX

Kommunikationsfel.

Utför en av följande åtgärder.

–Slå av tändningen och slå sedan på den igen.

–Koppla bort den bärbara ljudspelaren med USB-uttag/USB-minnet.

–Byt till en annan källa.

Gå sedan tillbaka till den bärbara ljudspelaren med USB-uttag/USB-minnet.

### This DivX rental has expired.

Den isatta externa lagringsenheten innehåller DivX VOD-innehåll som har förfallit.

Välj en fil som kan spelas upp.

### Video resolution not supported

Den isatta externa lagringsenheten innehåller en högupplöst DivX-/MPEG-1-/MPEG-2-/MPEG-4-fil.

Välj en fil som kan spelas upp.

### It is not possible to write it in the flash.

Denna enhets flashminne, som används för tillfällig lagring, är fullt.

Välj en fil som kan spelas upp.

### Your device is not authorized to play this DivX protected video.

Denna enhets DivX-registreringskod har inte auktoriserats av en leverantör av DivX VOD-innehåll.

Registrera denna enhet hos en leverantör av DivX VOD-innehåll.

### Format Read

Det förekommer ibland en fördröjning från när uppspelningen startas till dess att ljudet hörs.

Vänta tills meddelandet försvinner och ljudet börjar höras.

### Video frame rate not supported

DivX-filens hastighet för bildrutor är högre än 30 fps.

Välj en fil som kan spelas upp.

### Audio Format not supported

Denna typ av fil stöds inte av denna enhet.

Välj en fil som kan spelas upp.

## Ytterligare information

### Creating the Database has failed.

Läget växlades till video- eller JPEG-bildvisning medan databasen skapades.

Skapa databasen igen. (Sidan 43)

### iPod

#### Format Read

Det förekommer ibland en fördröjning från när uppspelningen startas till dess att ljudet hörs.

Vänta tills meddelandet försvinner och ljud börjar höras.

#### Error-02-6X/-9X/-DX

Kommunikationsfel.

Koppla bort kabeln från iPod:en. När iPod:ens huvudmeny visas, anslut kabeln igen och återställ iPod:en.

iPod-fel.

Koppla bort kabeln från iPod:en. När iPod:ens huvudmeny visas, anslut kabeln igen och återställ iPod:en.

#### Error-02-67

Versionen av iPod:ens fasta programvara är föråldrad.

Uppdatera iPod-versionen.

#### Stop

Det finns inga låtar.

För över låtar till iPod:en.

Inga låtar i den aktuella listan.

Välj en lista som innehåller låtar.

#### Not Found

Inga relaterade låtar.

För över låtar till iPod:en.

### iTunes-tagging

#### iPod full. Tags not transferred.

Minnets som används för tagginformation på iPod:en är fullt.

Synkronisera iPod:en med iTunes och rensa i den taggade spellistan.

#### Memory full. Tags not stored. Connect iPod.

Denna enhets flashminne, som används för tillfällig lagring, är fullt.

Tagginformationen på denna enhet överförs till iPod:en automatiskt när en iPod ansluts.

#### Tag transfer failed. Reconnect your iPod.

Denna enhets tagginformation går inte att föra över till iPod:en.

Kontrollera iPod:en och försök igen.

#### Tag store failed.

Det går inte att lagra tagginformation i denna enhet.

Försök igen.

#### Error-8D

Fel uppstod för inbyggt FLASH ROM.

Slå av (OFF) eller på (ON) tändningen.

#### Already stored

Denna tagginformation är redan lagrad i minnet.

Tagginformation kan endast sparas en gång för en given låt. Tagginformation kan inte sparas för samma låt mer än en gång.

### Bluetooth

#### Error-10

Strömförsörjningsfel i den här enhetens Bluetooth-modul.

Vrid tändningsnyckeln till läget OFF och sedan till läget ACC eller ON.

Kontakta din återförsäljare eller närmaste auktoriserade servicecenter för Pioneer om problemet kvarstår och felmeddelandet fortfarande visas efter att denna åtgärd har utförts.

### MirrorLink

#### The application list could not be read out.

Misslyckades med att ladda applikationslistan.

- Koppla ur kabeln från smartphonen, och anslut sedan smartphonen igen efter några sekunder.

## Ytterligare information

- Vrid tändningsnyckeln till läget OFF och sedan till läget ACC eller ON.

Återställ din smartphone om felmeddelandet fortfarande visas efter att denna åtgärd har utförts.

Kontakta din återförsäljare eller närmaste auktoriserade servicecenter för Pioneer om felmeddelandet fortfarande visas efter att även denna åtgärd har utförts.

### There is no supported application on your MirrorLink device.

Inga stödda applikationer kan hittas.

- Koppla ur kabeln från smartphonen, och anslut sedan smartphonen igen efter några sekunder.

- Vrid tändningsnyckeln till läget OFF och sedan till läget ACC eller ON.

Återställ din smartphone om felmeddelandet fortfarande visas efter att denna åtgärd har utförts.

Kontakta din återförsäljare eller närmaste auktoriserade servicecenter för Pioneer om felmeddelandet fortfarande visas efter att även denna åtgärd har utförts.

### Communication error occurred.

Det uppstod ett kommunikationsfel.

- Koppla ur kabeln från smartphonen, och anslut sedan smartphonen igen efter några sekunder.

- Vrid tändningsnyckeln till läget OFF och sedan till läget ACC eller ON.

Återställ din smartphone om felmeddelandet fortfarande visas efter att denna åtgärd har utförts.

Kontakta din återförsäljare eller närmaste auktoriserade servicecenter för Pioneer om felmeddelandet fortfarande visas efter att även denna åtgärd har utförts.

### Launching the application failed.

Misslyckades med att starta applikationen.

- Koppla ur kabeln från smartphonen, och anslut sedan smartphonen igen efter några sekunder.

- Vrid tändningsnyckeln till läget OFF och sedan till läget ACC eller ON.

Återställ din smartphone om felmeddelandet fortfarande visas efter att denna åtgärd har utförts.

Kontakta din återförsäljare eller närmaste auktoriserade servicecenter för Pioneer om felmeddelandet fortfarande visas efter att även denna åtgärd har utförts.

### USB connection was temporarily disabled for device protection. Do not connect this USB device to the unit. To restart USB, restart the unit.

Det förekommer ett överströmsfel. Använd inte denna USB-lagringsenhet.

Vrid tändningsnyckeln till läget OFF och sedan till läget ACC eller ON.

Kontakta din återförsäljare eller närmaste auktoriserade servicecenter för Pioneer om problemet kvarstår och felmeddelandet fortfarande visas efter att denna åtgärd har utförts.



## Tolkning av felmeddelanden för auto EQ

Om det inte går att utföra en korrekt mätning av bilens inre akustikegenskaper med hjälp av auto EQ-funktionen, kan det visas ett felmeddelande på bildskärmen. Om ett felmeddelande visas, kan du använda nedanstående tabell för att identifiera och åtgärda problemet. Efter att ha kontrollerat felet kan du försöka igen. Felmeddelanden är skrivna i fetstil och orsaker i vanlig, ej indragen text. Vanlig, indragen text används för att indikera åtgärder som ska vidtas.

### Please connect the microphone for measurement. When finished, please push HOME key.

Mikrofonen är inte ansluten.

Anslut tillvalsmikrofonen till uttaget på rätt sätt.

## Ytterligare information

### Error. Please check xxxx speaker.

Mikrofonen fångar inte upp mättonen från en högtalare.

- Kontrollera att högtalarna är korrekt anslutna.
- Ställ in ingångsnivån för det slutsteg som du har anslutit till högtalarna.
- Anslut mikrofonen till uttaget på rätt sätt.

### Error. Please check noise.

Det finns för mycket störande ljud i omgivningen.

- Stanna bilen på en plats där det är så tyst som möjligt och stäng av motor, luftkonditionering och värme-/klimatanläggning.
- Ställ in och placera mikrofonen på rätt sätt.

### Error. Please check battery.

Denna enhet får ingen ström från batteriet.

- Anslut kablarna på rätt sätt.
- Kontrollera batteriets spänning.



## Tolkning av meddelanden

Meddelanden	Tolkning
Screen image may appear reversed.	Pioneer rekommenderar användning av en kamera som återger spegelvända bilder, annars kan bilden på skärmen visas omvänd.



## Indikatorlista

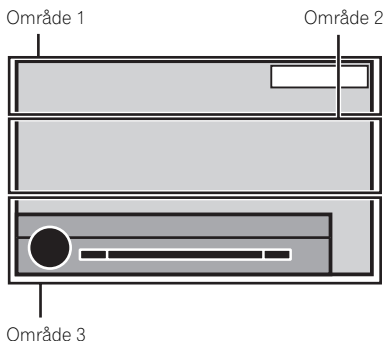

### Område 1



Indikerar att funktionen ljudavstängning är på.



Indikerar att ljudet är dämpat.

### Område 2



Visas när nedladdningsbar låtinformation (tagg) från en radiostation tas emot.

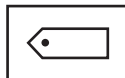

Visas när låtinformation (tagg) från en radiostation sparas till denna enhet.



Visas när det digitala formatet är Dolby Digital.



Visas när det digitala formatet är MPEG Audio.



Visas när det digitala formatet är Linear PCM.



Anger samplingsfrekvensen.

## Ytterligare information

**DTS**

Anger att det digitala formatet är DTS.

**1 ch****1+1ch****2 ch****Multi ch**

Visar ljudkanalen.

**PBC On**

Visas när en skiva med PBC spelas upp.



- Visas när en mobiltelefon är ansluten.
- Visar att ett inkommande samtal har mottagits och ännu inte kontrollerats.

Visar hur mycket laddning som finns kvar i mobiltelefonens batteri.



- Den laddningsnivå som visas på skärmen kan skilja sig från den faktiska batteristyrkan.
- Om det inte finns någon information om laddningsnivån, visas inget i området för batteristyrka.



Indikerar att den anslutna Bluetooth-enheten endast stöder Bluetooth-telefon.



Indikerar att den anslutna Bluetooth-enheten endast stöder Bluetooth-ljud.



Visar albumtiteln när tagginformationen tas emot.  
Visar albumtiteln för den låt som spelas upp för tillfället för MP3-/WMA-/AAC-/WAV-filer.



Visar låttiteln när tagg-informationen tas emot.  
Visar låttiteln för den låt som spelas upp för tillfället för MP3-/WMA-/AAC-/WAV-filer.



Visar kommentaren som spelas för tillfället.



Visar namnet på stationen som är inställt för tillfället.



Visar artistnamnet när tagg-informationen tas emot.  
Visar artistnamnet för den artist som spelas upp för tillfället för MP3-/WMA-/AAC-/WAV-filer.



Visar mobiltelefoninformation.



Visar allmän telefoninformation.



Visar hemtelefoninformation.



Visar kontorstelefoninformation.



Visar annan telefoninformation.



Visar mappnamnet för den mapp som innehåller MP3/WMA/AAC-filen som spelas just nu.



Visar filnamnet för den MP3/WMA/AAC-fil som spelas just nu.

**P.CH**

Visar kortnumret på den station som är inställt för tillfället.



Visar vilket titelnummer som spelas för tillfället.

## Ytterligare information



Visar vilket kapitelnummer som spelas för tillfället.



Visar genre för spåret/låten som spelas för tillfället.



Visas när funktionen TA (standbyläge för trafikmeddelanden) är påslagen.



Visar att funktionen för avbrott för nyhetsprogram är aktiverad.



### Område 3

**Vol**

Indikerar att volymen är justerad.



Visas när radiosignal tas emot.

**STEREO**

Visas när den frekvens som valts sänds i stereo.



Tryck för att slå på BSM-funktionen.

**Auto EQ**

Visas när auto EQ är på.



Visas när denna enheten har låtinformationen (tag).



Indikerar att enheten för närvarande arbetar med en funktion som till exempel sökning.

**DB**

Visas när du skapar databasen i läget Musikbläddring.

**DB**

Visas när du sparar databasen i läget Musikbläddring.



Visar mobiltelefonens signalstyrka (täckningen).



Visas när en Bluetooth-telefon är ansluten.

## Ytterligare information

### Riktlinjer för hantering

#### Skivor och spelare

Använd skivor som är märkta med någon av följande logotyper.



Använd 12-cm-skivor.

Följande typer av skivor kan inte användas med denna enhet:

- DualDisc-skivor
- 8-cm-skivor: Försök att använda sådana skivor med en adapter kan orsaka fel på enheten.
- Ojämnt formade skivor



- Skadade skivor, inklusive skivor som har sprickor, repor eller är deformerade
- CD-R/RW- och DVD-R/RW-skivor som inte slutbehandlats
- DVD-RAM

Rör inte och ta inte på skivornas inspelningsyta.

Förvara skivorna i sina fodral när de inte används.

Fäst inga etiketter, skriv inte och använd inga kemikalier på skivorna.

Rengör skivan med en ren mjuk duk och med rörelser utåt från skivans mitt.

Kondensation kan tillfälligt försämra spelarens prestanda. Låt den stå i cirka en timme och anpassas till en högre temperatur. Torka även av fuktiga skivor med en mjuk duk.

Om en skiva inte går att spela upp kan det bero på att skivan har speciella egenskaper, eller på skivformatet, inspelningsprogrammet, uppspelningssmiljön, hur skivan förvarats, osv.

Stötar vid körning på ojämna vägar kan störa skivuppspelningen.

Vissa funktioner kanske inte är tillgängliga för alla DVD-videoskivor.

Eventuellt kan vissa DVD-videoskivor inte spelas.

Den här enheten är inte kompatibel med skivor som spelats in i AVCHD-formatet (Advanced Video Code High Definition). Sätt inte i AVCHD-skivor eftersom du kanske inte kan få ut dem igen.

Om du använder skivor med etikettsidor som kan skrivas på, kolla instruktionerna och varningarna för skivorna. Beroende på skivorna kanske det inte är möjligt att sätta i eller skjuta ut dem. Om du använder sådana skivor kan det resultera i skador på denna utrustning.

Sätt inte på några etiketter tillgängliga i handeln eller annat material på skivorna.

- Skivorna kan bli buktiga vilket gör dem ospelbara.
- Etiketterna kan lossna under uppspelning och förhindra att skivorna skjuts ut, vilket kan resultera i skador på utrustningen.

#### USB-lagringsenhet

Beroende på den externa lagringsenheten (USB) kan följande problem uppstå.

- Funktionerna kan variera.
- Lagringsenheten kanske inte kan kännas igen.
- Filer kanske inte spelas upp ordentligt.

Stöd saknas för anslutningar via USB-hubb.

Anslut ingenting annat än USB-lagringsenheter.

Se till att USB-lagringsenheten sitter fast ordentligt under körning. Låt inte USB-lagringsenheten falla ner på bilgolvet, då den där kan fastna under kopplings-, broms- eller gaspedalen.

Beroende på USB-lagringsenheten kan enheten ge upphov till brus på radion.

Upphovsrättsskyddade filer som har lagrats på USB-enheter kan inte spelas upp.

Du kan inte ansluta en bärbar ljudspelare med USB-uttag/ett USB-minne till denna enhet via en USB-hubb.

Partitionerade USB-minnen är inte kompatibla med denna enhet.

## Ytterligare information

Beroende på vilken typ av bärbar ljudspelare med USB-uttag/USB-minne du använder är det möjligt att denna enhet inte känner igen den bärbara ljudspelaren med USB-uttag/USB-minnet eller så kanske inte ljudfilerna spelas upp på rätt sätt.

Låt inte den bärbara ljudspelaren med USB-uttag/USB-minnet ligga i direkt solljus under en längre tid. Långa perioder av direkt solljus kan leda till funktionsfel på grund av för hög värme.

### iPod

För att iPod:en ska fungera korrekt, anslut kabeln med dockningskontakten direkt mellan iPod:en och denna enhet.

Se till att iPod:en sitter fast ordentligt under körning. Om iPod:en faller ner på bilgolvet kan den fastna under kopplings-, broms- eller gaspedalen.

Om iPod-inställningar

- När en iPod ansluts ändras den här enheten iPod:ens equalizerinställning (EQ) till Off (av) för att optimera akustiken. När du kopplar bort iPod:en återgår EQ till den ursprungliga inställningen.
- Det går inte att stänga av funktionen Repetition (Repeat) på iPod:en när denna enhet används. Repetitionen ändras automatiskt till Alla (All) när iPod:en ansluts till denna enhet.

Icke kompatibel text som sparats på iPod:en kommer inte att visas av enheten.

### DVD-R/RW-skivor

DVD-R/RW-skivor som inte är slutbehandlade och har spelats in med videoformat (videoläge) kan inte spelas.

Det kan hända att DVD-R/RW-skivor inte kan spelas upp på grund av skivans egenskaper, repor eller smuts på skivan eller smuts, kondens etc. på linsen i denna enhet.

Uppspelning av skivor som är inspelade i en dator är beroende av datorprogrammets inställningar och funktionsmiljön. (Kontakta programtillverkaren om du behöver mer information.)

### CD-R/RW-skivor

För CD-R/RW-skivor måste skivan ha slutbehandlats innan den kan spelas upp med enheten.

Det kan hända att CD-R/RW-skivor som har spelats in på en inspelningsenhet för musik-CD eller i en dator inte kan spelas på grund av skivans egenskaper, repor och smuts på skivan eller smuts och kondens på linsen i denna enhet.

Uppspelning av skivor som är inspelade i en dator är beroende av datorprogrammets inställningar och funktionsmiljön. (Kontakta programtillverkaren om du behöver mer information.)

CD-R/RW-skivor kan eventuellt inte spelas om de utsetts för direkt solljus, hög värme eller andra olämpliga förvaringsförhållanden i fordonet.

Titlar och övrig textinformation som har spelats in på en CD-R/RW-skiva kan eventuellt inte visas i denna produkt (gäller ljuddata (CD-DA)).

### JPEG-bildfiler

JPEG står för Joint Photographic Experts Group och är en standardiserad teknik för komprimering av stillbilder.

Filer är kompatibla med Baseline JPEG- och EXIF 2.1-stillbilder med en upplösning på upp till 8 192 × 7 680. (EXIF-format används oftast till digitala stillbildskameror.)

Filer i EXIF-format som har behandlats av en dator kan kanske inte spelas upp.

Ingen kompatibilitet med progressiv JPEG finns.

### DivX-videofiler

Beroende på filinformationens konfiguration, som exempelvis antalet ljudströmmar eller filstorleken, uppstår eventuellt en liten fördröjning när skivan börjas spelas upp.

Vissa specialfunktioner kan eventuellt inte utföras på grund av DivX-filernas konfiguration.

Endast DivX-filer som laddats ned från en godkänd DivX-webbplats kan garanteras korrekt funktion. Ej godkända DivX-filer fungerar eventuellt inte korrekt.

En DRM-hyrfil kan inte användas förrän uppspelningen startas.

Rekommenderad filstorlek: 2 GB eller mindre med en överföringshastighet på 2 Mbps eller lägre.

## Ytterligare information

För att kunna spela DivX VOD-innehåll (Video On Demand) på denna enhet, måste du först registrera enhetens ID-kod hos leverantören av DivX VOD-innehållet. Se *Visa registreringskoden för DivX® VOD* på sidan 63 för information om ID-koder.

För mer information om DivX, besök följande webbplats:  
<http://www.divx.com/>

### MPEG-1/MPEG-2/MPEG-4-videofiler

Förfluten uppspelningstid kanske inte visas riktigt.

### Viktigt!

- Lägg till motsvarande filnamnställg (.jpg, .jpeg eller .jpe) vid namngivning av en JPEG-bildfil.
- Denna enhet medger uppspelning av JPEG-bildfiler med ett korrekt filnamnställg (.jpg, .jpeg eller .jpe). Använd inte dessa filtillägg till andra filer än JPEG-bildfiler för att undvika funktionsfel. 

## Ljudkompatibilitet (USB)

### WAV

Filtillägg: .wav

Kvantiseringsbitar: 8 och 16 (LPCM), 4 (MS ADPCM)

Samplingsfrekvens: 16 kHz till 48 kHz (LPCM), 22,05 kHz och 44,1 kHz (MS ADPCM)



## Kompatibilitet för komprimerad fil (skiva, USB)

### WMA

Filtillägg: .wma

Bithastighet: 48 kbps till 320 kbps (CBR), VBR

Samplingsfrekvens: 32 kHz till 48 kHz

Windows Media™ Audio Professional, Lossless, Voice/DRM Stream/Stream med video: Ej kompatibelt

### MP3

Filtillägg: .mp3

Bithastighet: 8 kbps till 320 kbps (CBR), VBR

Samplingsfrekvens: 8 kHz till 48 kHz (32 kHz, 44,1 kHz, 48 kHz för förstärkning)

Kompatibel ID3-tag-version: 1.0, 1.1, 2.2, 2.3, 2.4 (ID3-tag version 2.x ges prioritet över version 1.x.)

M3u-spellista: Ej kompatibel

MP3i (MP3 interaktiv), mp3 PRO: Ej kompatibelt

### AAC

Kompatibelt format: AAC-data kodat av iTunes

Filtillägg: .m4a

Samplingsfrekvens: 11,025 kHz till 48 kHz

Bithastighet: 16 kbps till 320 kbps

Apple Lossless: Ej kompatibel

AAC-fil som köpts från iTunes Store (med filtillägget .m4p): Ej kompatibel

### DivX-kompatibilitet

Kompatibelt format: DivX-videoformat som implementerats efter DivX-standarder

Filtillägg: .avi eller .divx

DivX Ultra-format: Ej kompatibelt

DivX HD-format: Ej kompatibelt

DivX-filer utan videodata: Ej kompatibla

DivX plus: Ej kompatibelt

Kompatibla ljudomkodare (codec): MP2, MP3, Dolby Digital

LPCM: Kompatibelt

Bithastighet: 8 kbps till 320 kbps (CBR), VBR

Samplingsfrekvens: 8 kHz till 48 kHz

Filtillägg för kompatibla externa undertextfiler: .srt

## Ytterligare information

### MPEG-1-/MPEG-2-/MPEG-4-video

Filändelser: .mpg eller .mpeg (MPEG-1/MPEG-2), .avi (MPEG-4)

Kompatibel ljudomkodare (codec): MP2 (MPEG-1/MPEG-2), MP2, MP3, Dolby Digital (MPEG-4)

H.264 (MPEG-4AVC): Ej kompatibel

LPCM: Ej kompatibelt

Bit hastighet: 8 kbps till 320 kbps (CBR), VBR

Samplingsfrekvens: 8 kHz till 48 kHz

### Tilläggsinformation

Vissa tecken i ett filnamn (inklusive filtillägget) eller ett mappnamn kanske inte visas.

Denna enhet fungerar eventuellt inte korrekt beroende på vilket program som använts till att koda WMA-filer.

Det kan uppstå en viss fördröjning i början av uppspelade ljudfiler med bilddata eller ljudfiler från en USB-lagringsenhet som har många mapphierarkier.

### Skiva (CD/DVD)

Spelbara mapper: upp till 99 på CD-R/RW

Spelbara mapper: upp till 700 på DVD-R/RW

Spelbara filer: upp till 999 på CD-R/RW

Spelbara filer: upp till 3 500 på DVD-R/RW

Filsystem: ISO 9660 nivå 1 och 2, Romeo, Joliet, UDF 1.02 (DVD-R/RW)

Multi-session-uppspelning: Kompatibel

Dataöverföring via paketskrivning: Ej kompatibel

Komprimerade ljudfiler spelas upp med en kort paus mellan låtarna, oavsett hur långa de tomma avsnitten mellan låtarna i den ursprungliga inspelningen är.

### Externa lagringsenheter (USB)

Spelbara mapper: upp till 1 500 (upp till 700 för DivX/MPEG-1/MPEG-2/MPEG-4)

Spelbara filer: upp till 15 000

Uppspelning av upphovsrättsskyddade filer: Ej kompatibel

Partitionerade externa lagringsenheter (USB): endast den första spelbara partitionen kan spelas upp.

Kompatibilitet med MultiMediaCard (MMC) saknas.

### VAR FÖRSIKTIG!

- Pioneer fransäger sig allt ansvar vad gäller data som förlorats i USB-minnet/den bärbara ljudspelaren med USB-uttag, även om dessa data förlorades under användningen av denna enhet.
- Pioneer kan inte garantera kompatibilitet med alla USB-masslagringsenheter och tar inte på sig något ansvar för någon dataförlust på mediaspelare, smart phones, eller andra enheter under användning av denna produkt.
- Utsätt inte skivorna/den externa lagringsenheten (USB) eller iPod:en för höga temperaturer. 

### iPod-kompatibilitet

Denna enhet stödjer endast följande iPod-modeller.

Gjord för

- iPod touch (5:e generationen)
- iPod touch (4:e generationen)
- iPod touch (3:e generationen)
- iPod touch (2:a generationen)
- iPod touch (1:a generationen)
- iPod classic
- iPod med video
- iPod nano (7:e generationen)
- iPod nano (6:e generationen)
- iPod nano (5:e generationen)
- iPod nano (4:e generationen)
- iPod nano (3:e generationen)
- iPod nano (2:a generationen)
- iPod nano (1:a generationen)
- iPhone 5
- iPhone 4S
- iPhone 4
- iPhone 3GS
- iPhone 3G
- iPhone

## Ytterligare information

Beroende på iPod:ens generation eller version kanske vissa funktioner inte finns tillgängliga.

Funktionerna kan variera beroende på vilken programversion för iPod som används.

Läs bruksanvisningen som medföljde iPod:en för mer information om kompatibilitet vad gäller filer/format.

Ljudbok, poddsändning: Kompatibla

### ! VAR FÖRSIKTIG!

Pioneer frånsäger sig allt ansvar vad gäller data som förlorats på iPod:en, även om dessa data förlorades under användningen av denna enhet.

## Om iTunes-tagging

Denna funktion kan utföras med följande iPod-modeller.

- iPod touch 4:e generationen
- iPod touch 3:e generationen
- iPod touch 2:a generationen
- iPod touch 1:a generationen
- iPod classic 160GB
- iPod classic 120GB
- iPod classic
- iPod med video
- iPod nano 6:e generationen
- iPod nano 5:e generationen
- iPod nano 4:e generationen
- iPod nano 3:e generationen
- iPhone 5
- iPhone 4S
- iPhone 4
- iPhone 3GS
- iPhone 3G
- iPhone

Låtinformationen (tagg) kan sparas från den sändande stationen till din iPod. Låtarna visas i en spellista med namnet "Tagged playlist" i iTunes nästa gång du synkroniserar din iPod. Då kan du direkt köpa de låtar du vill ha från iTunes Store.

De taggade låtarna och den låt du kan köpa från iTunes Store kan vara olika. Se till att bekräfta låten innan du gör ditt inköp.

Om du inte kan använda denna funktion normalt, uppdatera din fasta iPod-programvara. 

## Ljudfilernas ordning

Användaren kan inte själv tilldela mappnummer och ange uppspelningsordningen med denna enhet.

### Exempel på en hierarki

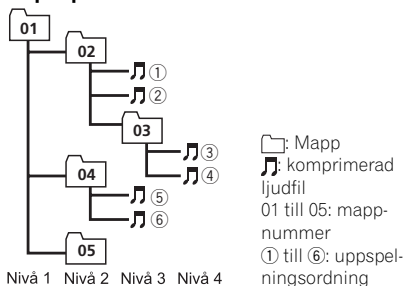

## Skiva

Mapparnas ordning för uppspelning eller annan användning kan ändras beroende på kodnings- eller skrivprogrammet.

## Externa lagringsenheter (USB)

Uppspelningsordningen är densamma som inspelningsordningen på den externa lagringsenheten (USB).

Följande metod rekommenderas för att fastställa en uppspelningsordning.

- 1 Skapa filnamn som inleds med nummer som anger uppspelningsordningen (t.ex. 001xxx.mp3 och 099yyy.mp3).
- 2 Placera dessa filer i en mapp.
- 3 Spara mappen med filerna på den externa lagringsenheten (USB).

Beroende på systemmiljön kan det dock hända att uppspelningsordningen inte kan anges.

För bärbara ljudspelare med USB-uttag är uppspelningsordningen olika, och beror på vilken spelare som används. 

## Ytterligare information

### Korrekt användning av bildskärmen

#### VAR FÖRSIKTIG!

- Om vätska eller främmande föremål tränger in i produkten, slå av strömmen omedelbart och kontakta din återförsäljare eller närmaste auktoriserade servicecenter för PIONEER. Använd inte enheten i detta skick, eftersom det kan orsaka brand, elektrisk stöt eller någon annan felfunktion.
- Om enheten avger rök, onormalt ljud eller lukt eller om du ser onormala symboler på skärmen, slå av strömmen omedelbart och kontakta din återförsäljare eller närmaste auktoriserade servicecenter för PIONEER. Att använda enheten i detta skick kan orsaka permanenta skador på systemet.
- Ta ej isär eller ändra denna enhet, eftersom den innehåller högsämningskomponenter som kan orsaka elektriska stötar. Se till att kontakta din återförsäljare eller närmaste auktoriserade servicecenter för PIONEER för inspektion av inre delar, justering eller reparation.

### Hantering av bildskärmen

- Vid användning av touchtangenter ska man endast röra vid bildskärmen med fingret, aldrig med andra föremål. Bildskärmen kan lätt repas.
- Om bildskärmen utsätts för direkt solljus under en längre tid kan den bli mycket het vilket kan leda till att bildskärmen skadas. Undvik att utsätta bildskärmsenheten för direkt solljus i så hög grad som möjligt.
- Bildskärmen bör endast användas inom temperaturområdet  $-10^{\circ}\text{C}$  till  $+60^{\circ}\text{C}$ . Det finns risk för att bildskärmen inte fungerar normalt vid temperaturer utanför de angivna gränsvärdena för användning.
- Bildskärmen är oskyddad för att göra den väl synlig inne i fordonet. Hantera den varsamt för att undvika att den skadas.
- Tryck inte för hårt på bildskärmen för att undvika att den får repor.

### Bildskärm med flytande kristaller (LCD)

- Varm luft kan skada bildskärmen och sval luft från luftkylningssystemet kan orsaka kondens i den. Båda sakerna kan skada bildskärmen och orsaka tekniska fel.
- Eventuellt kan små svarta eller vita (ljusa) prickar uppträda på bildskärmen. Detta beror på LCD-skärmens egenskaper och är således normalt.
- Då en mobiltelefon används, se till att mobiltelefonens antenn är riktad bort från skärmen för att undvika störningar i bilden, som till exempel prickar, färgremsor, osv.

### Bakgrundsbelysning med lysdioder (LED; Light-Emitting Diode)

- Vid låga temperaturer kan tekniken med bakgrundsbelysningen via lysdioder öka bildfördröjningen och göra så att bildkvaliteten blir sämre. Detta beror på LCD-skärmens tekniska egenskaper. Bildkvaliteten blir bättre när temperaturen höjs.
- För att skydda skärmens bakgrundsbelysning kommer den att bli mörkare i följande förhållanden:
  - I direkt solljus
  - Nära varmluftsutblåsen
- Livstiden för skärmens bakgrundsbelysning uppskattas till mer än 10 000 timmar. Den kan dock förkortas om skärmen används i höga temperaturer.
- Om skärmens bakgrundsbelysning når slutet av sin livstid kommer skärmen att bli svart och inga bilder kommer att visas på den. Kontakta din återförsäljare eller närmaste auktoriserade servicecenter för PIONEER om detta inträffar.

### Korrekt underhåll av bildskärmen

- När du dammar av eller rengör bildskärmen, slå först av strömmen och torka sedan av den med en torr och mjuk trasa.

## Ytterligare information

- Se till att bildrutan inte repas när du torkar av den. Använd inte kraftiga eller repande kemiska rengöringsmedel. 

### Bluetooth-profiler

För att kunna använda trådlös Bluetooth-teknik måste enheterna kunna tolka vissa profiler. Denna enhet är kompatibel med följande profiler.

- GAP (Generic Access Profile)
- SDP (Service Discovery Protocol)
- OPP (Object Push Profile)
- HFP (Hands Free Profile)
- HSP (Head Set Profile)
- PBAP (Phone Book Access Profile)
- A2DP (Advanced Audio Distribution Profile)
- AVRCP (Audio/Video Remote Control Profile) 1.3 

### Meddelande om upphovsrätt och varumärke

Denna produkt innehåller kopieringsskyddsteknik som skyddas av USA-patent och andra immateriella äganderätter tillhörande Rovi Corporation. Reverse engineering (bakåttveckling) och isärtagning är förbjuden.

#### Bluetooth

Märket *Bluetooth*<sup>®</sup> och Bluetooth-logotyperna är registrerade varumärken som tillhör Bluetooth SIG, Inc. och PIONEER CORPORATION använder dessa märken och logotyper på licens. Övriga varumärken och varunamn tillhör sina respektive ägare.

#### DVD-video

 är ett varumärke som tillhör DVD Format/Logo Licensing Corporation.

#### iTunes

Apple och iTunes är varumärken som tillhör Apple Inc. registrerade i USA och andra länder.

#### MP3

Vid leverans av denna produkt medföljer endast en licens för privat, icke-kommersiellt bruk, som inte berättigar till användning av denna produkt för någon som helst kommersiell (d.v.s. inkomstbringande) realtidsutsändning (markbunden, via satellit eller kabel och/eller någon annan media), sändning/streaming via internet, intranät och/eller andra nätverk eller andra elektroniska distributionssystem, t.ex. system för avgiftsbelagt ljudmaterial eller audio-on-demand-program. En separat licens erfordras för sådant bruk. För mer information, gå till: <http://www.mp3licensing.com>.

#### WMA

Windows Media är ett registrerat varumärke eller varumärke som tillhör Microsoft Corporation i USA och/eller andra länder. Den här produkten innehåller teknik som ägs av Microsoft Corporation och som inte får användas eller distribueras utan licens från Microsoft Licensing, Inc.

#### iPod & iPhone

iPhone, iPod, iPod classic, iPod nano, och iPod touch är varumärken som tillhör Apple Inc. och som är registrerade i USA och andra länder.

Lightning är ett varumärke som tillhör Apple Inc.

"Made for iPod" och "Made for iPhone" betyder att ett elektroniskt tillbehör har specialtillverkats för att anslutas till en iPod respektive iPhone och har certifierats av konstruktören för att uppfylla Apples kvalitetsstandarder. Apple ansvarar inte för funktionen på denna apparat eller att den uppfyller tillämpliga säkerhets- och regleringsstandarder. Observera att användning av detta tillbehör med iPod eller iPhone kan påverka den trådlösa prestandan.

#### Android™

Android är ett varumärke som tillhör Google Inc.

## Ytterligare information

### Dolby Digital

Tillverkad på licens från Dolby Laboratories. Dolby och den dubbla D-symbolen är varumärken som tillhör Dolby Laboratories.

### DivX

DivX®, DivX Certified® och tillhörande logotyp är varumärken som tillhör Rovi Corporation eller dess dotterbolag och används på licens.

**OM DIVX VIDEO:** DivX® är ett digitalt videoformat som skapats av DivX Inc, LLC, ett dotterbolag till Rovi Corporation. Detta är en officiell DivX Certified®-produkt som kan användas för att spela upp DivX-video. Gå till [divx.com](http://divx.com) för mer information och programvara för att konvertera dina filer till DivX-videor.

**OM DIVX VIDEO-ON-DEMAND:** Denna enhet är DivX Certified® och måste registreras för att du ska kunna spela upp köpta filmer av typen DivX Video-on-Demand (VOD). Om du vill få din registreringskod så måste du leta upp DivX VOD-avsnittet i *Visa registreringskoden för DivX® VOD*. Gå till [vod.divx.com](http://vod.divx.com) för att få mer information om hur du slutför din registrering.

### MIXTRAX

MIXTRAX är ett varumärke som tillhör PIONEER CORPORATION.

### MirrorLink

MirrorLink Certified™, Design Only™ Certification-logotypen, MirrorLink™ och MirrorLink™-logotypen är certifieringsmärken och varumärken som tillhör Car Connectivity Consortium LLC. Otillåten användning är strängt förbjuden.

### libpng

Var god uppmärksamma i förväg att Pioneer inte kommer att svara på frågor om källkodens innehåll.

Denna licens skrevs ursprungligen på engelska och har endast översatts här för att hjälpa läsaren att förstå dess innehåll. Vi ber dig därför notera att översatt licens INTE är juridiskt identisk med den engelska ursprungstexten.

Denna version av libpng-informationen medföljer för att underlätta för dig. Ifall någon skillnad förekommer mellan denna version och informationen i filen png.h som medföljer i libpng-distributionen är det den senare som gäller.

COPYRIGHTINFORMATION, FRISKRIVNINGSKLAUSUL och LICENS:

Om du ändrar libpng kan du föra in ytterligare information direkt efter denna mening.

Denna kod är släppt under libpng-licensen. libpng-versionerna 1.2.6, 15 augusti, 2004, till 1.5.0, 6 januari, 2011, är under Copyright (c) 2004, 2006-2010 Glenn Randers-Pehrson, och distribueras enligt samma friskrivningsklausul och licens som libpng-1.2.5 med följande individuella tillagd till listan över bidragande upphovsmän

Cosmin Truta

libpng-versionerna 1.0.7, 1 juli, 2000, till 1.2.5, 3 oktober, 2002, är under Copyright (c) 2000-2002 Glenn Randers-Pehrson, och distribueras enligt samma friskrivningsklausul och licens som libpng-1.0.6 med följande individer tillagda till listan över bidragande upphovsmän

Simon-Pierre Cadieux

Eric S. Raymond

Gilles Vollant

och med följande tillägg i friskrivningsklausulen:

Det finns ingen garanti gällande störningar i ditt åtnjutande av biblioteket eller mot intrång.

Det finns ingen garanti för att våra insatser eller biblioteket kommer att uppfylla något av dina särskilda syften eller behov. Detta bibliotek tillhandahålls med alla fel, och hela risken gällande tillfredsställande kvalitet, prestanda, riktighet, och insats ligger hos användaren.

libpng-versionerna 0.97, januari 1998, till 1.0.6, 20 mars, 2000, är under Copyright (c) 1998, 1999 Glenn Randers-Pehrson, och distribueras enligt samma friskrivningsklausul och licens som libpng-0.96, med följande individer tillagda till listan över bidragande upphovsmän:

Tom Lane

Glenn Randers-Pehrson

Willem van Schaik

## Ytterligare information

libpng-versionerna 0.89, juni 1996, till 0.96, maj 1997, är under Copyright (c) 1996, 1997 Andreas Dilger och distribueras enligt samma friskrivningsklausul och licens som libpng-0.88, med följande individer tillagda till listan över bidragande upphovsmän:

John Bowler  
Kevin Bracey  
Sam Bushell  
Magnus Holmgren  
Greg Roelofs  
Tom Tanner

libpng-versionerna 0.5, maj 1995, till 0.88, januari 1996, är under Copyright (c) 1995, 1996 Guy Eric Schalnat, Group 42, Inc.

För syftena med denna copyright och licens definieras "dragande upphovsmän" som följande grupp individer:

Andreas Dilger  
Dave Martindale  
Guy Eric Schalnat  
Paul Schmidt  
Tim Wegner

PNG-referensbiblioteket tillhandahålls "IS" (dvs. som det är). De bidragande upphovsmännen och Group 42, Inc. frånsäger sig alla garantier, uttryckta eller antydda, inklusive, utan begränsning, garantier för säljbarhet och duglighet för något som helst syfte. De bidragande upphovsmännen och Group 42, Inc. tar inte på sig något ansvar för direkta, indirekta, tillfälliga, speciella, typiska, eller betydande skador, som kan uppstå av användande av PNG-referensbiblioteket, ens vid påvisande av möjligheterna för sådan skada.

Tillåtelse ges härmed att använda, kopiera, ändra, och distribuera denna källkod, eller delar av den, i vilket som helst syfte, utan avgift, under följande restriktioner:

1. Denna källkods ursprung får inte framställas oriktigt.
2. Ändrade versioner måste tydligt markeras som sådana och får inte på felaktigt sätt framställas som om de utgör ursprungskällan.
3. Denna Copyright-information får inte avlägnas eller ändras vid någon distribution av källan eller ändrad källa.

De bidragande upphovsmännen och Group 42, Inc. tillåter uttryckligen, utan avgift, och uppmuntrar till användande av denna källkod som en del i stödandet av PNG-filformatet i kommersiella produkter. Om du använder denna källkod i en produkt krävs inget erkännande men det skulle uppskattas.

En "ng\_get\_copyright"funktion finns tillgänglig, för praktisk användning i "m"rutor och liknande:

```
printf("%s",png_get_copyright(NULL));
```

Dessutom tillhandahålls PNG-logotypen (i PNG-format naturligtvis) i filerna "ngbar.png" och "ngbar.jpg (88x31) och "ngnow.png"(98x31).

Libpng är OSI Certified Open Source Software (OSI-certifierad öppen källprogramvara). OSI Certified Open Source är ett certifieringsmärke för Open Source Initiative (Öppet källinitiativ). Glenn Randers-Pehrson  
glennrp at users.sourceforge.net  
6 januari, 2011 

## Ytterligare information

### Språkkodstabell för DVD

#### Språk (kod), inmatningskod

Japanska (ja), <b>1001</b>	Dzongkha (dz), <b>0426</b>	Kurdiska (ku), <b>1121</b>	Kinyarwanda (rw), <b>1823</b>
Engelska (en), <b>0514</b>	Ewe (ee), <b>0505</b>	Komi (kv), <b>1122</b>	Sanskrit (sa), <b>1901</b>
Franska (fr), <b>0618</b>	Esperanto (eo), <b>0515</b>	Corniska (kw), <b>1123</b>	Sardinska (sc), <b>1903</b>
Spanska (es), <b>0519</b>	Estniska (et), <b>0520</b>	Kirgisiska (ky), <b>1125</b>	Sindhi (sd), <b>1904</b>
Tyska (de), <b>0405</b>	Baskiska (eu), <b>0521</b>	Latin (la), <b>1201</b>	Nordsamiska (se), <b>1905</b>
Italienska (it), <b>0920</b>	Persiska (fa), <b>0601</b>	Luxemburgska (lb), <b>1202</b>	Sangho (sg), <b>1907</b>
Kinesiska (zh), <b>2608</b>	Fulah (ff), <b>0606</b>	Ganda (lg), <b>1207</b>	Sinhala (si), <b>1909</b>
Nederländska, flamländska (nl), <b>1412</b>	Finska (fi), <b>0609</b>	Limburska (li), <b>1209</b>	Slovakiska (sk), <b>1911</b>
Portugisiska (pt), <b>1620</b>	Fijiska (fj), <b>0610</b>	Lingala (ln), <b>1214</b>	Slovenska (sl), <b>1912</b>
Svenska (sv), <b>1922</b>	Färöiska (fo), <b>0615</b>	Lao (lo), <b>1215</b>	Samoanska (sm), <b>1913</b>
Ryska (ru), <b>1821</b>	Västfrisiska (fy), <b>0625</b>	Litauiska (lt), <b>1220</b>	Shona (sn), <b>1914</b>
Koreanska (ko), <b>1115</b>	Irländska (ga), <b>0701</b>	Luba-Katanga (lu), <b>1221</b>	Somaliska (so), <b>1915</b>
Grekiska (el), <b>0512</b>	Gaeliska (gd), <b>0704</b>	Lettiska (lv), <b>1222</b>	Albanska (sq), <b>1917</b>
Afar (aa), <b>0101</b>	Galiciska (gl), <b>0712</b>	Malagassiska (mg), <b>1307</b>	Serbiska (sr), <b>1918</b>
Abkhazian (ab), <b>0102</b>	Guarani (gn), <b>0714</b>	Marshalliska (mh), <b>1308</b>	Swati (ss), <b>1919</b>
Avestan (ae), <b>0105</b>	Gujarati (gu), <b>0721</b>	Maori (mi), <b>1309</b>	Sotho, syd (st), <b>1920</b>
Afrikaans (af), <b>0106</b>	Manx (gv), <b>0722</b>	Makedonska (mk), <b>1311</b>	Sundaniska (su), <b>1921</b>
Akan (ak), <b>0111</b>	Hausa (ha), <b>0801</b>	Malayalam (ml), <b>1312</b>	Swahili (sw), <b>1923</b>
Amhariska (am), <b>0113</b>	Hebreiska (he), <b>0805</b>	Mongoliska (mn), <b>1314</b>	Tamil (ta), <b>2001</b>
Aragonesiska (an), <b>0114</b>	Hindi (hi), <b>0809</b>	Marathi (mr), <b>1318</b>	Telugu (te), <b>2005</b>
Arabiska (ar), <b>0118</b>	Hiri Motu (ho), <b>0815</b>	Malajiska (ms), <b>1319</b>	Tajik (tg), <b>2007</b>
Assamesiska (as), <b>0119</b>	Kroatiska (hr), <b>0818</b>	Maltesiska (mt), <b>1320</b>	Thailändska (th), <b>2008</b>
Avariska (av), <b>0122</b>	Haitiska (ht), <b>0820</b>	Burmesiska (my), <b>1325</b>	Tigrinya (ti), <b>2009</b>
Aymara (ay), <b>0125</b>	Ungerska (hu), <b>0821</b>	Nauru (na), <b>1401</b>	Turkmeniska (tk), <b>2011</b>
Azerbajdzjanska (az), <b>0126</b>	Armeniska (hy), <b>0825</b>	Bokmål (nb), <b>1402</b>	Tagalog (tl), <b>2012</b>
Bashkir (ba), <b>0201</b>	Herero (hz), <b>0826</b>	Ndebele, norr (nd), <b>1404</b>	Tswana (tn), <b>2014</b>
Vitryska (be), <b>0205</b>	Interlingua (ia), <b>0901</b>	Nepali (ne), <b>1405</b>	Tonga (to), <b>2015</b>
Bulgariska (bg), <b>0207</b>	Indonesiska (id), <b>0904</b>	Ndonga (ng), <b>1407</b>	Turkiska (tr), <b>2018</b>
Bihari (bh), <b>0208</b>	Interlingue (ie), <b>0905</b>	Nynorska (nn), <b>1414</b>	Tsonga (ts), <b>2019</b>
Bislama (bi), <b>0209</b>	Igbo (ig), <b>0907</b>	Norska (no), <b>1415</b>	Tatariska (tt), <b>2020</b>
Bambara (bm), <b>0213</b>	Sichuan Yi (ii), <b>0909</b>	Ndebele, syd (nr), <b>1418</b>	Twi (tw), <b>2023</b>
Bengali (bn), <b>0214</b>	Inupiaq (ik), <b>0911</b>	Navajo, Navaho (nv), <b>1422</b>	Tahitiska (ty), <b>2025</b>
Tibetanska (bo), <b>0215</b>	Ilo (io), <b>0915</b>	Chichewa (ny), <b>1425</b>	Uiguriska (ug), <b>2107</b>
Bretonska (br), <b>0218</b>	Isländska (is), <b>0919</b>	Occitanska (oc), <b>1503</b>	Ukrainska (uk), <b>2111</b>
Bosniska (bs), <b>0219</b>	Inuktitut (iu), <b>0921</b>	Ojibwa (oj), <b>1510</b>	Urdu (ur), <b>2118</b>
Katalanska (ca), <b>0301</b>	Javanesiska (jv), <b>1022</b>	Oromo (om), <b>1513</b>	Uzbekiska (uz), <b>2126</b>
Tjetjamska (ce), <b>0305</b>	Georgiska (ka), <b>1101</b>	Oriya (or), <b>1518</b>	Venda (ve), <b>2205</b>
Chamorro (ch), <b>0308</b>	Kongo (kg), <b>1107</b>	Oсетiska (os), <b>1519</b>	Vietnamesiska (vi), <b>2209</b>
Korsikanska (co), <b>0315</b>	Kikuyu, Gikuyu (ki), <b>1109</b>	Panjabi, Punjabi (pa), <b>1601</b>	Volapük (vo), <b>2215</b>
Cree (cr), <b>0318</b>	Kuanyama (kj), <b>1110</b>	Pali (pi), <b>1609</b>	Vallonska (wa), <b>2301</b>
Tjeckiska (cs), <b>0319</b>	Kazakiska (kk), <b>1111</b>	Polska (pl), <b>1612</b>	Wolof (wo), <b>2315</b>
Kyrkoslaviska (cu), <b>0321</b>	Kalaallisut (kl), <b>1112</b>	Pashto, Pushto (ps), <b>1619</b>	Xhosa (xh), <b>2408</b>
Chuvash (cv), <b>0322</b>	Centralkhmer (km), <b>1113</b>	Quechua (qu), <b>1721</b>	Jiddish (yi), <b>2509</b>
Walesiska (cy), <b>0325</b>	Kannada (kn), <b>1114</b>	Rätoromanska (rm), <b>1813</b>	Yoruba (yo), <b>2515</b>
Danska (da), <b>0401</b>	Kanuri (kr), <b>1118</b>	Rundi (rn), <b>1814</b>	Zhuang, Chuang (za), <b>2601</b>
Divehi (dv), <b>0422</b>	Kashmiri (ks), <b>1119</b>	Rumänska (ro), <b>1815</b>	Zulu (zu), <b>2621</b>



## Ytterligare information

### Tekniska data

#### Allmänt

Märkströmkälla .....	14,4 V DC (tillåtet spänningsområde: 10,8 V till 15,1 V DC)
Jordningssystem .....	Negativ typ
Maximal strömförbrukning .....	10,0 A
Mått (B × H × D): DIN	
Chassi .....	178 mm × 100 mm × 157 mm
Front .....	188 mm × 118 mm × 26 mm
(AVH-X5600BT)	
Front .....	188 mm × 118 mm × 17 mm
(AVH-X3600DAB/AVH-X2600BT/AVH-X1600DVD)	
D	
Chassi .....	178 mm × 100 mm × 165 mm
Front .....	171 mm × 97 mm × 18 mm
(AVH-X5600BT)	
Front .....	171 mm × 97 mm × 9 mm
(AVH-X3600DAB/AVH-X2600BT/AVH-X1600DVD)	
Vikt .....	2,0 kg
(AVH-X5600BT)	
Vikt .....	1,7 kg
(AVH-X3600DAB/AVH-X2600BT/AVH-X1600DVD)	

#### Bildskärm

Skärmstorlek/bildformat .....	6,95 tum (bredd)/16:9 (effektivt visningsområde: 156,6 mm × 81,6 mm)
(AVH-X5600BT)	
Skärmstorlek/bildformat .....	6,1 tum (bredd)/16:9 (effektivt visningsområde: 136,2 mm × 72,0 mm)
(AVH-X3600DAB/AVH-X2600BT/AVH-X1600DVD)	
Bildpunkter (pixlar) .....	1 152 000 (2 400 × 480)
Visningsmetod .....	TFT aktiv matris, drivande typ
Färgsystem .....	NTSC/PAL/PAL-M/PAL-N/ SECAM-kompatibelt
Användningstemperatur (strömmen avstängd) .....	-20 °C till +80 °C

#### Ljud

Max utteffekt .....	50 W × 4 70 W × 1/2 Ω (för subwoofer)
---------------------	--

Kontinuerlig utteffekt .....	22 W × 4 (50 Hz till 15 000 Hz, 5 % övertonsdis- torsion (THD), 4 Ω belast- ning, båda kanalerna används)
Belastningsimpedans .....	4 Ω (4 Ω till 8 Ω (2 Ω för 1 ch tillåtet)
Maximal utnivå för förförstärkarutgång .....	4,0 V (AVH-X5600BT)
Maximal utnivå för förförstärkarutgång .....	2,0 V (AVH-X3600DAB/AVH-X2600BT/AVH-X1600DVD)
Equalizer (8-bands grafisk equalizer): Frekvens .....	40 Hz/80 Hz/200 Hz/400 Hz/ 1 kHz/2,5 kHz/8 kHz/10 kHz
Förförstärkning .....	± 12 dB
HPF (högpasfilter): Frekvens .....	50 Hz/63 Hz/80 Hz/100 Hz/ 125 Hz
Branthet .....	-12 dB/okt
Subwoofer (mono): Frekvens .....	50 Hz/63 Hz/80 Hz/100 Hz/ 125 Hz
Branthet .....	-18 dB/okt
Förförstärkning .....	+6 dB till -24 dB
Fas .....	Normal/Omvänd
Basförstärkning: Förförstärkning .....	+12 dB till 0 dB

#### DVD-spelare

System .....	DVD-video, video-CD, CD, WMA, MP3, AAC, DivX, MPEG-spelare
Uppspelningsbara skivor .....	DVD-video, video-CD, CD, CD-R/RW, DVD-R/RW/RL
Regionkod .....	2
Frekvenssvar .....	5 Hz till 44 000 Hz (med DVD, vid samplingsfrekven- sen 96 kHz)
Signal-/brusförhållande .....	96 dB (1 kHz) (IEC-A-nät- verk) (RCA-nivå)
Utgångsnivå: Video .....	1,0 Vp-p/75 Ω (±0,2 V)
Antal kanaler .....	2 (stereo)
Avkodningsformat för MP3 .....	MPEG-1 & 2 Audio Layer 3
Avkodningsformat för WMA .....	Ver. 7, 7.1, 8, 9, 10, 11, 12 (2- kanalsljud) (Windows Media Player)

## Ytterligare information

### Avkodningsformat för AAC

..... MPEG-4 AAC (endast iTunes-kodning) (.m4a) (ver. 10.6 och äldre)

### Avkodningsformat för DivX

..... Home Theater Ver. 3, 4, 5, 2, 6 (Utom ultra och HD) (.avi, .divx)

### MPEG-videoavkodningsformat

..... MPEG1, MPEG2, MPEG4 (part2), MS-MPEG4 (ver. 3)

## USB

### USB-standardspecification

..... USB 1.1, USB 2.0 full hastighet (För videofiler)  
 USB 2.0 hög hastighet (För ljudfiler)

Maximal strömtillförsel ..... 1,0 A

USB-klass ..... MSC (Mass Storage Class, masslagringsklass), MTP (Media Transfer Protocol, mediaöverföringsprotokoll)

Filsystem ..... FAT16, FAT32

### Avkodningsformat för MP3

..... MPEG-1 & 2 Audio Layer 3

### Avkodningsformat för WMA

..... Ver. 7, 7.1, 8, 9, 10, 11, 12 (2-kanalsljud) (Windows Media Player)

### Avkodningsformat för AAC

..... MPEG-4 AAC (endast iTunes-kodning) (ver. 10.6 och äldre)

### WAV (MSC-läge endast):

WAV-signalformat ..... Linjär PCM, MS ADPCM (.wav)

Samplingsfrekvens ..... Linjär PCM:16 kHz, 22,05 kHz, 24 kHz, 32 kHz, 44,1 kHz, 48 kHz  
 MS ADPCM:22,05 kHz, 44,1 kHz

### JPEG (MSC-läge endast):

JPEG-avkodningsformat ..... .jpeg, .jpg, .jpe

Pixel Sampling ..... 4:2:2, 4:2:0

Avkodningsstorlek ..... MAX:8 192(H) x 7 680(B), MIN:32(H) x 32(B)

### Avkodningsformat för DivX (MSC-läge endast)

..... Home Theater Ver. 3, 4, 5, 2, 6 (Utom ultra och HD) (.avi, .divx)

### MPEG-videoavkodningsformat (MSC-läge endast)

..... MPEG1, MPEG2, MPEG4 (part2), MS-MPEG4 (ver. 3)

## FM-tuner

Frekvensområde ..... 87,5 MHz till 108,0 MHz  
 Användbar känslighet ..... 9 dBf (0,8 μV/75 Ω mono, signal/brusförhållande: 30 dB)

Signal-/brusförhållande ..... 72 dB (IEC-A-nätverk)

## MV-tuner

Frekvensområde ..... 531 kHz till 1 602 kHz (9 kHz)  
 Användbar känslighet ..... 25 μV (signal/brusförhållande: 20 dB)

Signal-/brusförhållande ..... 62 dB (IEC-A-nätverk)

## LV-tuner

Frekvensområde ..... 153 kHz till 281 kHz  
 Användbar känslighet ..... 28 μV (signal/brusförhållande: 20 dB)

Signal-/brusförhållande ..... 62 dB (IEC-A-nätverk)

## DAB-tuner

(AVH-X3600DAB)

Frekvensområde (Band III)

..... 174,928 MHz till 239,200 MHz (5A till 13F)

Frekvensområde (L-band) ..... 1 452,960 MHz to 1 490,624 MHz (LA till LW)

Användbar känslighet (Band III)

..... -96 dBm

Användbar känslighet (L-band)

..... -94 dBm

Signal-/brusförhållande ..... 85 dB

## Bluetooth

(AVH-X5600BT/AVH-X3600DAB/AVH-X2600BT)

Version ..... Bluetooth 3.0-certifierad

Uteffekt ..... +4 dBm Maximalt (Effektclass 2)

## Anmärkning

Tekniska data och utförande kan ändras utan föregående meddelande.

<http://www.pioneer.eu>

Glöm inte att registrera produkten på [www.pioneer.se](http://www.pioneer.se) (eller [www.pioneer.eu](http://www.pioneer.eu))

#### **PIONEER CORPORATION**

1-1, Shin-ogura, Saiwai-ku, Kawasaki-shi,  
Kanagawa 212-0031, JAPAN

#### **PIONEER ELECTRONICS (USA) INC.**

P.O. Box 1540, Long Beach, California 90801-1540, U.S.A.  
TEL: (800) 421-1404

#### **PIONEER EUROPE NV**

Haven 1087, Keetberglaan 1, B-9120 Melsele, Belgium/Belgique  
TEL: (0) 3/570.05.11

#### **PIONEER ELECTRONICS ASIACENTRE PTE. LTD.**

253 Alexandra Road, #04-01, Singapore 159936  
TEL: 65-6472-7555

#### **PIONEER ELECTRONICS AUSTRALIA PTY. LTD.**

5 Arco Lane, Heatherton, Victoria, 3202 Australia  
TEL: (03) 9586-6300

#### **PIONEER ELECTRONICS OF CANADA, INC.**

340 Ferrier Street, Unit 2, Markham, Ontario L3R 2Z5, Canada  
TEL: 1-877-283-5901  
TEL: 905-479-4411

#### **PIONEER ELECTRONICS DE MEXICO, S.A. de C.V.**

Blvd.Manuel Avila Camacho 138 10 piso  
Col.Lomas de Chapultepec, Mexico, D.F. 11000  
TEL: 55-9178-4270

#### **先鋒股份有限公司**

台北市內湖區瑞光路407號8樓  
電話：886-(0)2-2657-3588

#### **先鋒電子（香港）有限公司**

香港九龍長沙灣道909號5樓  
電話：852-2848-6488

© 2013 PIONEER CORPORATION.  
Kopiering förbjuden.