

Pioneer

Εγχειρίδιο Λειτουργίας

ΔΕΚΤΗΣ DVD RDS AV

AVH-X8600BT

Ελληνικά

Ευχαριστούμε για την αγορά αυτού του προϊόντος Pioneer.

Παρακαλείσθε να διαβάσετε αυτές τις οδηγίες έτσι ώστε να γνωρίζετε πως να λειτουργήσετε το μοντέλο σας σωστά. *Αφού ολοκληρώσετε το διάβασμα των οδηγιών, φυλάξτε αυτό το έγγραφο σε ασφαλές μέρος για μελλοντική αναφορά.*



Σημαντικό

Οι οθόνες που εμφανίζονται στα παραδείγματα μπορεί να διαφέρουν από τις πραγματικές οθόνες, οι οποίες μπορεί να αλλάξουν χωρίς προειδοποίηση για βελτιώσεις απόδοσης και λειτουργίας.

01 Προσοχή

Σημαντικές πληροφορίες ασφαλείας 9

Σύστημα ελέγχου κατάστασης του χειρόφρενου 11

– Για ασφαλή οδήγηση 11

Κατά τη χρήση μιας οθόνης συνδεδεμένης στην V OUT 12

Για να αποφύγετε την εξάντληση της μπαταρίας 12

Κάμερα οπισθοπορείας 12

Χειρισμός της υποδοχής κάρτας SD 12

Χειρισμός του ακροδέκτη USB 13

Σε περίπτωση προβλημάτων 13

Επισκεφτείτε την ιστοσελίδα μας 13

Σχετικά με αυτό το προϊόν 13

Προστασία της οθόνης και του πάνελ LCD 13

Σημειώσεις σχετικά με την εσωτερική μνήμη 13

– Πριν από την αποσύνδεση της μπαταρίας του οχήματος 13

– Δεδομένα που υπόκεινται σε διαγραφή 14

– Επαναφορά του μικροεπεξεργαστή 14

Σχετικά με το παρόν εγχειρίδιο 14

02 Βασική λειτουργία

Έλεγχος ονομάτων εξαρτημάτων και λειτουργιών 15

Τηλεχειριστήριο 16

Προστασία της συσκευής σας από κλοπή 16

– Αφαίρεση της πρόσοψης 16

– Τοποθέτηση της πρόσοψης 16

Σημειώσεις σχετικά με τη χρήση της οθόνης LCD 17

Ρύθμιση της γωνίας θέασης της οθόνης LCD 17

Εισαγωγή/εξαγωγή/σύνδεση πολυμέσου 17

– Εισαγωγή και εξαγωγή ενός δίσκου 18

– Εισαγωγή και εξαγωγή μιας κάρτας μνήμης SD 18

– Σύνδεση και αποσύνδεση ενός iPod 18

– Σύνδεση και αποσύνδεση μιας συσκευής αποθήκευσης USB 19

Έναρξη λειτουργίας και τερματισμός 19

Κατά την πρώτη έναρξη λειτουργίας 19

Κανονική εκκίνηση 19

Απενεργοποίηση της οθόνης 20

Πως να χρησιμοποιήσετε τις οθόνες 22

– Εναλλαγή οθονών με τη χρήση των πλήκτρων οθόνης αφής 22

– Εναλλαγή οθονών με τη χρήση των λειτουργικών κουμπιών 23

Υποστηριζόμενη πηγή AV 24

Εμφάνιση της οθόνης λειτουργίας AV 24

– Επιλογή μιας εμπρός πηγής στην οθόνη επιλογής πηγών AV 24

– Επιλογή μιας εμπρός πηγής από τη λίστα πηγών 25

– Επιλογή μιας πίσω πηγής 25

Απενεργοποίηση της πηγής AV 25

Αλλαγή της σειράς εμφάνισης των εικονιδίων πηγών 25

Αλλαγή της σειράς εμφάνισης των πλήκτρων πηγών 25

Χρήση της οθόνης αφής 26

– Χρησιμοποιώντας τα κοινά πλήκτρα οθόνης αφής 26

– Οθόνες λίστας λειτουργίας 26

– Χειρισμός της μπάρας χρόνου 27

- Χειρισμός του πληκτρολογίου στην οθόνη **27**

03 Καταχώριση και σύνδεση μιας συσκευής Bluetooth

Προετοιμασία συσκευών επικοινωνίας **28**

Καταχώριση των συσκευών σας

Bluetooth **28**

- Αναζήτηση για κοντινές συσκευές Bluetooth **28**
- Αντιστοίχιση από τις συσκευές σας Bluetooth **30**
- Αυτόματη σύνδεση με συσκευή Bluetooth **30**
- Διαγραφή καταχωρισμένης συσκευής **30**

Σύνδεση μιας καταχωρισμένης συσκευής Bluetooth χειροκίνητα **31**

Ενεργοποίηση και απενεργοποίηση της ορατότητας **31**

Εισαγωγή κωδικού PIN για ασύρματη σύνδεση Bluetooth **32**

Εμφάνιση της διεύθυνσης συσκευής Bluetooth **32**

Εκκαθάριση της μνήμης Bluetooth **32**

Ενημέρωση λογισμικού Bluetooth **33**

Εμφάνιση της έκδοσης λογισμικού Bluetooth **33**

04 Χρήση κλήσεων ανοικτής συνομιλίας

Εμφάνιση του μενού τηλεφώνου **34**

- Πλήκτρα οθόνης αφής **34**
- Ανάγνωση της οθόνης **34**

Πραγματοποίηση τηλεφωνικής κλήσης **35**

- Απευθείας κλήση **35**
- Κλήση αριθμού από τηλεφωνικό κατάλογο **35**
- Πραγματοποίηση κλήσεων από το ιστορικό **37**
- Χρήση των λιστών αριθμών ταχείας κλήσης **37**

Λήψη μιας τηλεφωνικής κλήσης **38**

- Απάντηση μιας εισερχόμενης κλήσης **38**

Ελαχιστοποίηση της οθόνης επιβεβαίωσης κλήσης **39**

Αλλαγή των ρυθμίσεων τηλεφώνου **39**

- Αυτόματη απάντηση μιας κλήσης **39**
- Ενεργοποίηση / απενεργοποίηση του ήχου κλήσης **39**
- Αντιστροφή της σειράς εμφάνισης των ονομάτων στον τηλεφωνικό κατάλογο **39**
- Ρύθμιση της λειτουργίας ιδιωτικών κλήσεων **40**
- Ρύθμιση της έντασης του ήχου ακρόασης του συνομιλητή **40**

Χρήση της λειτουργίας αναγνώρισης φωνής (για iPhone) **40**

Σημειώσεις για τις κλήσεις ανοικτής συνομιλίας **41**

05 Λειτουργία ρύθμισης iPod / iPhone ή smartphone

Η βασική ροή ρυθμίσεων του iPod / iPhone ή του smartphone **43**

Ρύθμιση της μεθόδου σύνδεσης συσκευής **43**

Συμβατότητα με iPod **43**

Συμβατότητα συσκευής Android™ **44**

Συμβατότητα συσκευής MirrorLink **44**

Πληροφορίες σχετικά με τις συνδέσεις και τις λειτουργίες για κάθε συσκευή **45**

06 Χρήση του ραδιοφώνου

Χρήση των πλήκτρων οθόνης αφής **47**

Ανάγνωση της οθόνης **47**

Έναρξη διαδικασίας **48**

Επιλογή ζώνης **48**

Χειροκίνητος συντονισμός **49**

Αναζήτηση σταθμών **49**

Επιλογή ενός σταθμού από τη λίστα αποθηκευμένων σταθμών **49**

Αποθήκευση σταθμών **49**

Αποθήκευση των σταθμών με το ισχυρότερο σήμα **50**

Συντονισμός σε ισχυρές συχνότητες **50**

Λήψη κυκλοφοριακών ανακοινώσεων **51**

Χρήση της λειτουργίας διακοπής εκπομπών για αναμετάδοση ειδήσεων **51**

Συντονισμός σε εναλλακτικές συχνότητες **52**

Περιορισμός σε τοπικούς σταθμούς **52**

Ενεργοποίηση/απενεργοποίηση της αναζήτησης Auto PI **53**

– Ενεργοποίηση της λειτουργίας αναζήτησης Auto PI για αποθηκευμένους σταθμούς **53**

Αλλαγή της ποιότητας ήχου του δέκτη FM **53**

Αποθήκευση των πληροφοριών τραγουδιού στο iPod (iTunes Tagging) **54**

Χειρισμός με τα λειτουργικά κουμπιά **54**

07 Αναπαραγωγή ενός δίσκου

Χρήση των πλήκτρων οθόνης αφής (για ήχο) **55**

Χρήση των πλήκτρων οθόνης αφής (για βίντεο) **55**

Ανάγνωση της οθόνης (για ήχο) **57**

Ανάγνωση της οθόνης (για βίντεο) **57**

Έναρξη διαδικασίας **58**

Επιλογή αρχείων από τη λίστα ονομάτων αρχείων **58**

Αναπαραγωγή κομματιών σε τυχαία σειρά **59**

Ρύθμιση ενός πεδίου επανάληψης αναπαραγωγής **59**

Εναλλαγή μεταξύ τύπων αρχείων πολυμέσων **59**

Αναζήτηση του τμήματος που θέλετε να αναπαραγάγετε **60**

Χειρισμός του μενού DVD **60**

Αλλαγή της γλώσσας των υποτίτλων **60**

Αλλαγή της γλώσσας του ήχου **61**

Αναπαραγωγή καρέ-καρέ **61**

Αναπαραγωγή σε αργή κίνηση **61**

Επιστροφή σε μια συγκεκριμένη σκηνή **61**
Συνέχιση της αναπαραγωγής

(Σελιδοδείκτης) **62**

Χειρισμός του μενού DVD χρησιμοποιώντας τα πλήκτρα οθόνης αφής **62**

Αλλαγή της προβολής DVD από πολλαπλές γωνίες **63**

Επιλογή της εξόδου ήχου **63**

Χειρισμός με τα λειτουργικά κουμπιά **63**

08 Αναπαραγωγή συμπιεσμένων αρχείων ήχου

Χρήση των πλήκτρων οθόνης αφής **64**

Ανάγνωση της οθόνης **65**

Έναρξη διαδικασίας (για Δίσκο) **66**

Έναρξη διαδικασίας (για USB/SD) **66**

Αλλαγή της λειτουργίας αναζήτησης **67**

Επιλογή αρχείων από τη λίστα ονομάτων αρχείων **67**

Επιλογή ενός αρχείου από τη λίστα που σχετίζεται με το τραγούδι που αναπαραγάζεται αυτήν τη στιγμή

(αναζήτηση συνδέσμου) **68**

Αναπαραγωγή αρχείων σε τυχαία σειρά **68**

Ρύθμιση ενός πεδίου επανάληψης αναπαραγωγής **69**

Εναλλαγή μεταξύ τύπων αρχείων πολυμέσων **69**

Χειρισμός με τα λειτουργικά κουμπιά **69**

09 Αναπαραγωγή συμπιεσμένων αρχείων βίντεο

Χρήση των πλήκτρων οθόνης αφής **70**

Ανάγνωση της οθόνης **71**

Έναρξη διαδικασίας (για Δίσκο) **71**

Έναρξη διαδικασίας (για USB/SD) **71**

Επιλογή αρχείων από τη λίστα ονομάτων αρχείων **72**

Ρύθμιση ενός πεδίου επανάληψης αναπαραγωγής **72**

Αναπαραγωγή καρέ-καρέ **72**

Αναπαραγωγή σε αργή κίνηση **73**

Εναλλαγή μεταξύ τύπων αρχείων
πολυμέσων **73**
Χειρισμός με τα λειτουργικά κουμπιά **73**

10 Αναπαραγωγή συμπίεσμένων αρχείων φωτογραφιών

Χρήση των πλήκτρων οθόνης αφής **74**
Ανάγνωση της οθόνης **75**
Έναρξη διαδικασίας **75**
Επιλογή αρχείων από τη λίστα ονομάτων
αρχείων **75**
Αναπαραγωγή αρχείων σε τυχαία σειρά **76**
Ρύθμιση ενός πεδίου επανάληψης
αναπαραγωγής **76**
Εναλλαγή μεταξύ τύπων αρχείων
πολυμέσων **76**
Ρύθμιση μεσοδιαστήματος διαδοχικής
προβολής (slideshow) **77**
Χειρισμός με τα λειτουργικά κουμπιά **77**

11 Χρήση ενός iPod

Χρήση των πλήκτρων οθόνης αφής (για
ήχο) **78**
Χρήση των πλήκτρων οθόνης αφής (για
βίντεο) **79**
Ανάγνωση της οθόνης (για ήχο) **80**
Ανάγνωση της οθόνης (για βίντεο) **80**
Έναρξη διαδικασίας **81**
Ρύθμιση της τυχαίας αναπαραγωγής **81**
Ρύθμιση ενός πεδίου επανάληψης
αναπαραγωγής **81**
Επιλογή πηγών τραγουδιών ή βίντεο από
την οθόνη λίστας αναπαραγωγής **82**
Χρήση της λειτουργίας iPod αυτού του
προϊόντος από το iPod σας **83**
Αλλαγή ταχύτητας αναπαραγωγής
audiobook **83**
Προβολή λιστών που σχετίζονται με το
τραγουδί που αναπαραγάγεται αυτήν τη
στιγμή (αναζήτηση συσχετισμένων
αρχείων) **83**
Χειρισμός με τα λειτουργικά κουμπιά **84**

Αναπαραγωγή μουσικής από μια εφαρμογή
διαφορετική από τη μουσική iPod, όπως
την πηγή iPod **84**

- Χρήση των πλήκτρων οθόνης
αφής **84**
- Ανάγνωση της οθόνης **85**

12 Χρήση εφαρμογών του iPhone ή του smartphone σας

Χρήση του AppRadio Mode **86**
– Χρήση των πλήκτρων οθόνης αφής
(πλαϊνή μπάρα χειρισμού
εφαρμογών) **86**
– Έναρξη διαδικασίας **87**
– Χρήση του πληκτρολογίου **88**
– Προσαρμογή του μεγέθους αρχείου
(Για χρήστες smartphone) **89**
– Προβολή της εικόνας της εφαρμογής
σας (iPhone με ακροδέκτη σύνδεσης
30 ακίδων) **90**
– Προβολή της εικόνας της εφαρμογής
σας (iPhone με ακροδέκτη σύνδεσης
τύπου Lightning) **91**
– Προβολή της εικόνας της εφαρμογής
σας (smartphone) **91**

Χρήση του MirrorLink **92**

- Χρήση των πλήκτρων οθόνης αφής
(πλαϊνή μπάρα χειρισμού
εφαρμογών) **92**
- Έναρξη διαδικασίας **92**

Χρήση της λειτουργίας μίξης ήχου **93**

13 Χρήση του ραδιοφώνου Aha

Χρήση των πλήκτρων οθόνης αφής **95**
Ανάγνωση της οθόνης **96**
Έναρξη διαδικασίας **96**
– Για χρήστες iPhone με ακροδέκτη
σύνδεσης 30 ακίδων **96**
– Για χρήστες iPhone με ακροδέκτη
σύνδεσης τύπου Lightning **96**
– Για χρήστες smartphone **97**
Χειρισμός με τα λειτουργικά κουμπιά **97**

- 14 Χρήση μιας συσκευής αναπαραγωγής ήχου Bluetooth**
Χρήση των πλήκτρων οθόνης αφής **98**
Ανάγνωση της οθόνης **99**
Έναρξη διαδικασίας **100**
Επιλογή αρχείων από τη λίστα ονομάτων αρχείων **100**
Αναπαραγωγή αρχείων σε τυχαία σειρά **100**
Ρύθμιση ενός πεδίου επανάληψης αναπαραγωγής **101**
Χειρισμός με τα λειτουργικά κουμπιά **101**
- 15 Χρήση μιας πηγής HDMI**
Χρήση των πλήκτρων οθόνης αφής **102**
Ανάγνωση της οθόνης **102**
Έναρξη διαδικασίας **102**
- 16 Χρήση μιας πηγής AUX**
Χρήση των πλήκτρων οθόνης αφής **103**
Ανάγνωση της οθόνης **103**
Έναρξη διαδικασίας **103**
Ρύθμιση του σήματος βίντεο **104**
Αλλαγή της οθόνης λειτουργίας **104**
- 17 Χρήση της εισόδου AV**
Χρήση των πλήκτρων οθόνης αφής **105**
Ανάγνωση της οθόνης **105**
Έναρξη διαδικασίας **105**
Ρύθμιση του σήματος βίντεο **106**
- 18 Χρήση του MIXTRAX**
Λειτουργία MIXTRAX **107**
Πλήκτρα οθόνης αφής **107**
Επιλογή ενός στοιχείου για αναπαραγωγή τραγουδιών **107**
Επιλογή τραγουδιών για μην αναπαραχθούν **108**
Καθορισμός του τμήματος αναπαραγωγής **108**
Ρύθμιση του μοτίβου flash **108**
- 19 Ρυθμίσεις συστήματος**
Ρύθμιση βήματος συντονισμού FM **109**
Ενεργοποίηση της πηγής ήχου Bluetooth **109**
Ρύθμιση της συνεχούς κύλισης **109**
Ρύθμιση εισόδου AV **110**
Ρύθμιση της κάμερας οπισθοπορείας **110**
– Ρύθμιση ενεργοποίησης της κάμερας οπισθοπορείας **111**
– Ρύθμιση της πολικότητας της κάμερας οπισθοπορείας **111**
Ρύθμιση της κάμερας για τη λειτουργία Προβολή κάμερας **111**
Εμφάνιση των κατευθυντήριων γραμμών υποβοήθησης στάθμευσης **112**
Ρύθμιση κατευθυντήριων γραμμών για την εικόνα της κάμερας οπισθοπορείας **112**
Ρύθμιση της λειτουργίας ασφαλείας **113**
Απενεργοποίηση της οθόνης επίδειξης **114**
Επιλογή της γλώσσας συστήματος **114**
Αναστροφή της οθόνης; κατάσταση χειρισμού κλιματιστικού **115**
Ρύθμιση της γλώσσας τηλεχειρισμού με την εφαρμογή για iPhone **115**
Ρύθμιση του ήχου ειδοποίησης **115**
Ρύθμιση θέσεων απόκρισης στην οθόνη αφής (Βαθμονόμηση της οθόνης αφής) **116**
Ρύθμιση της εικόνας **116**
Εμφάνιση της έκδοσης υλικολογισμικού **117**
Ενημέρωση υλικολογισμικού **118**
Έλεγχος των συνδέσεων των καλωδίων **118**
- 20 Ρυθμίσεις ήχου**
Ρύθμιση κατανομής ήχου εμπρός-πίσω/αριστερά-δεξιά **120**
Χρήση της ρύθμισης κατανομής ήχου **120**
Ενεργοποίηση/απενεργοποίηση σίγασης/εξασθένησης ήχου **121**
Ρύθμιση στάθμης πηγής **121**
Ρύθμιση του φίλτρου **124**
– Ρύθμιση της εξόδου εμπρός και πίσω ηχείων **124**

- Χρήση της εξόδου υπογούφερ **124**
- Επιλογή θέσης ακρόασης **125**
- Μικρορύθμιση της στάθμης εξόδου ηχείων **125**
- Ρύθμιση της χρονικής ευθυγράμμισης **126**
- Χρήση του ισοσταθμιστή **128**
 - Ανάκλιση καμπυλών ισοσταθμιστή **128**
 - Προσαρμογή των καμπυλών ισοσταθμιστή **128**
 - Χρήση του αυτορυθμιζόμενου ισοσταθμιστή **129**
- Προσαρμογή της καμπύλης ισοσταθμιστή αυτόματα (Auto EQ) **129**
 - Πριν την εκτέλεση της λειτουργίας Auto EQ **130**
 - Εκτέλεση της λειτουργίας Auto EQ **130**

21 Μενού θεμάτων

- Ρύθμιση του χρώματος φωτισμού **133**
 - Επιλογή του χρώματος από τα αποθηκευμένα χρώματα **133**
 - Δημιουργία χρώματος από το χρήστη **133**
- Επιλογή εικόνας φόντου **134**
 - Αλλαγή σε μια εικόνα οθόνης φόντου που είναι αποθηκευμένη στην εξωτερική συσκευή (USB/SD) **134**
- Επιλογή χρώματος θέματος **135**
- Επιλογή της εικόνας ρολογιού **135**
- Αλλαγή της προεγκατεστημένης οθόνης splash **135**
 - Αλλαγή με μια εικόνα οθόνης splash που είναι αποθηκευμένη στην εξωτερική συσκευή (USB/SD) **136**
- Αντιγραφή των ρυθμίσεων **136**
 - Εξαγωγή των ρυθμίσεων “Θέμα” **136**
 - Εισαγωγή των ρυθμίσεων “Θέμα” **137**

22 Ρύθμιση της συσκευής αναπαραγωγής βίντεο

- Ρύθμιση των γλωσσών κορυφαίας προτεραιότητας **138**
 - Ρύθμιση της γλώσσας των υποτίτλων **138**
 - Ρύθμιση της γλώσσας ήχου **138**
 - Ρύθμιση της γλώσσας μενού **139**
- Ρύθμιση της προβολής εικονιδίου γωνίας **139**
- Ρύθμιση της αναλογίας διαστάσεων της προβολής **140**
- Ρύθμιση γονικού κλειδώματος **140**
 - Ορισμός κωδικού και επιπέδου ελέγχου **141**
- Εμφάνιση κωδικού σας εγγραφής για DivX VOD **141**
- Εμφάνιση κωδικού ακύρωσης της εγγραφής σας για DivX VOD **142**
- Αυτόματη αναπαραγωγή DVD **142**
- Ρύθμιση του σήματος βίντεο για την κάμερα οπισθοπορείας **143**
- Ρύθμιση της μορφής εξόδου βίντεο **143**
- Χάρτης κωδικών γλώσσας για DVD **144**

23 Μενού Αγαπημένων

- Επιλογή μιας συντόμευσης **145**
- Αφαίρεση μιας συντόμευσης **145**

24 Εμφάνιση της κατάστασης λειτουργίας του εξοπλισμού του οχήματος

- Προβολή πληροφοριών ανίχνευσης εμποδίου **146**
- Προβολή της κατάστασης λειτουργίας του πίνακα χειρισμού κλιματιστικού **146**

25 Συνήθειες λειτουργίες

- Ρύθμιση της ώρας και της ημερομηνίας **148**
- Αποθήκευση των πληροφοριών τραγουδιού στο iPod (iTunes Tagging) **148**
- Ρύθμιση της λειτουργίας “Sound Retriever” **149**

Αλλαγή της λειτουργίας ευρείας οθόνης **150**

26 Άλλες λειτουργίες

Επιλογή του βίντεο για την πίσω οθόνη **151**

Ρύθμιση της αντικλεπτικής λειτουργίας **151**

- Ορισμός του κωδικού πρόσβασης **151**
- Εισαγωγή του κωδικού πρόσβασης **152**
- Διαγραφή του κωδικού πρόσβασης **152**
- Ξεχασμένος κωδικός πρόσβασης **153**

Επαναφορά αυτού του προϊόντος στις εργοστασιακές ρυθμίσεις **153**

- Επαναφορά στις εργοστασιακές ρυθμίσεις **153**

● Παράρτημα

Αντιμετώπιση προβλημάτων **155**

Μηνύματα σφάλματος **157**

Χειρισμός και φροντίδα των δίσκων **162**

- Ενσωματωμένος οδηγός και φροντίδα **162**
- Συνθήκες περιβάλλοντος για την αναπαραγωγή ενός δίσκου **163**

Δίσκοι που αναπαράγονται **163**

- DVD-Video και CD **163**
- Εγγεγραμμένοι δίσκοι AVCHD **163**
- Αναπαραγωγή DualDisc **163**
- Dolby Digital **164**

Λεπτομερείς πληροφορίες για πολυμέσα που αναπαράγονται **164**

- Συμβατότητα **164**
- Πίνακας συμβατότητας πολυμέσων **168**

Bluetooth **172**

SDHC **173**

WMA/WMV **173**

DivX **173**

AAC **174**

Android™ **174**

MirrorLink **174**

Λεπτομερείς πληροφορίες σχετικά με τις συνδεδεμένες συσκευές iPod **174**

- iPod και iPhone **174**
- Lightning **174**
- App Store **175**
- iOS **175**
- iTunes **175**

Χρήση περιεχομένου συνδεδεμένο με εφαρμογή **175**

- Ραδιόφωνο Aha **175**

HDMI **175**

MHL **176**

Προειδοποίηση σχετικά με τη θέαση βίντεο **176**

Προειδοποίηση σχετικά με τη θέαση DVD-Video **176**

Προειδοποίηση σχετικά με τη χρήση αρχείου MP3 **176**

Σωστή χρήση της οθόνης LCD **176**

- Χειρισμός της οθόνης LCD **176**
- Οθόνη Υγρών Κρυστάλλων (LCD) **177**
- Συντήρηση της οθόνης LCD **177**
- Φωτισμός LED (light-emitting diode - δίοδος φωτοεκπομπής) **177**

Προδιαγραφές **178**

Προσοχή

Ορισμένες κυβερνητικές ή κρατικές νομοθεσίες ενδέχεται να απαγορεύουν ή να περιορίζουν την τοποθέτηση και τη χρήση αυτού του προϊόντος στο όχημά σας. Παρακαλούμε να συμμορφώνεστε με όλους τους ισχύοντες νόμους και κανονισμούς σχετικά με τη χρήση, την εγκατάσταση και τη λειτουργία αυτού του προϊόντος.



Μην απορρίπτετε το προϊόν μαζί με τα οικιακά σας απορρίμματα. Σύμφωνα με τη νομοθεσία υπάρχει ένα ξεχωριστό σύστημα συλλογής για χρησιμοποιημένα ηλεκτρονικά προϊόντα τα οποία απαιτούν κατάλληλη επεξεργασία, ανάκτηση και ανακύκλωση.

Τα νοικοκυριά στα κράτη μέλη της ΕΕ, στην Ελβετία και τη Νορβηγία μπορούν να επιστρέφουν δωρεάν τα χρησιμοποιημένα ηλεκτρονικά τους προϊόντα σε καθορισμένες εγκαταστάσεις συλλογής ή σε ένα κατάστημα πώλησης (εάν αγοράσετε μια παρόμοια καινούρια). Για τις χώρες που δεν αναφέρονται παραπάνω, επικοινωνήστε με τις τοπικές αρχές για τη σωστή μέθοδο απόρριψης. Με αυτόν τον τρόπο θα εξασφαλίσετε ότι το απορριφθέν προϊόν σας θα υποστεί την κατάλληλη επεξεργασία, ανάκτηση και ανακύκλωση και με αυτό τον τρόπο θα αποτρέψετε τις πιθανές αρνητικές επιπτώσεις στο περιβάλλον και την ανθρώπινη υγεία.

ΠΡΟΣΟΧΗ

Αυτό το προϊόν είναι προϊόν λέιζερ Κατηγορίας 1, υπαγόμενο στην Οδηγία IEC 60825-1:2007 περί ασφαλείας προϊόντων λέιζερ, και περιέχει μονάδα λέιζερ κατηγορίας 1M. Για λόγους ασφάλειας, μην αφαιρείτε τα καλύμματα της μονάδας και μην προσπαθήσετε να την ανοίξετε ή να παρέμβετε στο εσωτερικό της. Για οποιαδήποτε εργασία επισκευής, απευθυνθείτε σε εξειδικευμένους τεχνικούς.

ΠΡΟΪΟΝ ΛΕΙΖΕΡ
1ης ΚΛΑΣΗΣ

ΠΡΟΣΟΧΗ—ΕΚΠΟΜΠΗ ΟΡΑΤΗΣ ΚΑΙ ΜΗ ΟΡΑΤΗΣ
ΑΚΤΙΝΟΒΟΛΙΑΣ ΛΕΙΖΕΡ ΚΛΑΣΗΣ 1M ΟΤΑΝ Η ΣΥΣΚΕΥΗ ΕΙΝΑΙ
ΑΝΟΙΧΤΗ! ΜΗΝ ΚΟΙΤΑΖΕΤΕ ΑΠΕΥΘΕΙΑΣ ΤΑ ΟΠΤΙΚΑ ΟΡΓΑΝΑ.

Σημαντικές πληροφορίες ασφαλείας



ΠΡΟΕΙΔΟΠΟΙΗΣΗ

- Μην επιχειρήσετε να εγκαταστήσετε ή να επισκευάσετε αυτό το προϊόν εσείς οι ίδιοι. Η εγκατάσταση ή η επισκευή αυτού του προϊόντος από μη εκπαιδευμένα άτομα, χωρίς εμπειρία σε ηλεκτρονικές συσκευές και αξεσουάρ αυτοκινήτου, μπορεί να αποβεί επικίνδυνη και να σας εκθέσει σε κίνδυνο ηλεκτροπληξίας ή άλλους κινδύνους.
- Μην αφήνετε αυτό το προϊόν να έρθει σε επαφή με υγρά. Υπάρχει κίνδυνος ηλεκτροπληξίας. Επίσης, η επαφή με υγρά μπορεί να προκαλέσει ζημιά στο προϊόν, έκλυση καπνού και υπερθέρμανση.

- Σε περίπτωση που εισχωρήσει στο προϊόν υγρό ή ξένο σώμα, σταθμεύστε το όχημά σας σε ένα ασφαλές μέρος και σβήστε αμέσως τον κινητήρα του γυρίζοντας το διακόπτη ανάφλεξης στη θέση ACC OFF και συμβουλευτείτε το κατάστημα πώλησης ή το πλησιέστερο Κέντρο Σέρβις της PIONEER. Μην χρησιμοποιείτε αυτό το προϊόν σε αυτήν την κατάσταση, γιατί κάτι τέτοιο μπορεί να προκαλέσει πυρκαγιά, ηλεκτροπληξία ή άλλη βλάβη.
- Αν παρατηρήσετε καπνό, παράξενο θόρυβο, οσμή να βγαίνει από αυτό το προϊόν ή παράξενα σύμβολα στην οθόνη LCD, διακόψτε αμέσως την παροχή ρεύματος και συμβουλευτείτε τον αντιπρόσωπό σας ή το πλησιέστερο Κέντρο Σέρβις της PIONEER. Η χρήση της συσκευής σε αυτήν την κατάσταση μπορεί να προκαλέσει μόνιμη βλάβη του συστήματος.
- Μην αποσυναρμολογείτε ή τροποποιείτε αυτό το προϊόν, καθώς υπάρχουν εξαρτήματα υψηλής τάσης στο εσωτερικό, τα οποία μπορεί να προκαλέσουν ηλεκτροπληξία. Φροντίστε να συμβουλευτείτε τον αντιπρόσωπό σας ή το πλησιέστερο εξουσιοδοτημένο Κέντρο Σέρβις της PIONEER για έλεγχο, ρυθμίσεις ή επισκευές στο εσωτερικό της συσκευής.

Προτού χρησιμοποιήσετε αυτό το προϊόν, βεβαιωθείτε ότι έχετε διαβάσει και καταλάβει πλήρως τις ακόλουθες πληροφορίες ασφαλείας:

- Μη χρησιμοποιείτε αυτό το προϊόν, με οποιαδήποτε εφαρμογή ή την προαιρετική κάμερα οπισθοπορείας (εάν την έχετε αγοράσει) εφόσον κάτι τέτοιο θα αποσπάσει την προσοχή σας με οποιοδήποτε τρόπο από τον ασφαλή χειρισμό του οχήματός σας. Τηρείτε πάντα τους κανόνες ασφαλούς οδήγησης και ακολουθείτε τους ισχύοντες κανονισμούς οδικής κυκλοφορίας. Εάν αντιμετωπίζετε δυσκολίες στη λειτουργία αυτού του προϊόντος ή την ανάγνωση της οθόνης, σταθμεύστε το όχημά σας σε μια ασφαλή

θέση και τραβήξτε το χειρόφρενο πριν από την πραγματοποίηση των απαραίτητων ρυθμίσεων.

- Ποτέ μην ρυθμίζετε την ένταση ήχου αυτού του προϊόντος σε τόσο υψηλό επίπεδο που δεν θα σας επιτρέψει να ακούτε τους εξωτερικούς ήχους κυκλοφορίας οχημάτων και τα οχήματα έκτακτης ανάγκης.
- Για την προώθηση της ασφαλείας, ορισμένες λειτουργίες είναι απενεργοποιημένες, εκτός αν το όχημα είναι σταματημένο και/ή το χειρόφρενο ενεργοποιημένο.
- Φυλάξτε αυτό το εγχειρίδιο σε προσβάσιμο μέρος ως σημείο αναφοράς για τις διαδικασίες λειτουργίας και πληροφορίες σχετικά με την ασφάλεια.
- Μην εγκαθιστάτε αυτό το προϊόν σε σημεία όπου ενδέχεται (i) να εμποδίζει το οπτικό πεδίο του οδηγού, (ii) να επηρεάζει την απόδοση οποιωνδήποτε συστημάτων χειρισμού ή στοιχείων ασφαλείας του οχήματος, συμπεριλαμβανομένων των αερόσακων ή των κουμπιών αλάρμ ή (iii) να επηρεάζει τη δυνατότητα ασφαλούς χειρισμού του οχήματος από τον οδηγό.
- Μην ξεχνάτε να φοράτε συνεχώς τη ζώνη ασφαλείας όταν οδηγείτε. Σε περίπτωση ατυχήματος, ο τραυματισμός σας μπορεί να είναι πολύ πιο σοβαρός εάν δεν φοράτε σωστά τη ζώνη ασφαλείας.
- Μην χρησιμοποιείτε ποτέ ακουστικά ενώ οδηγείτε. ▣

Προσοχή

Σύστημα ελέγχου κατάστασης του χειρόφρενου

Ορισμένες λειτουργίες (όπως είναι η προβολή της εικόνας βίντεο και ορισμένοι χειρισμοί πλήκτρων οθόνης αφής) που προσφέρονται από αυτό το προϊόν θα μπορούσαν να αποβούν επικίνδυνες (πιθανώς ως επακόλουθο το σοβαρό τραυματισμό ή το θάνατο) και/ή παράνομες, εφόσον χρησιμοποιούνται κατά την οδήγηση. Για να αποφευχθεί η χρήση τέτοιου είδους λειτουργιών όταν το όχημα βρίσκεται σε κίνηση, υπάρχει ένα σύστημα ελέγχου κατάστασης του χειρόφρενου, το οποίο ανιχνεύει όταν το χειρόφρενο είναι ενεργοποιημένο και όταν το όχημα βρίσκεται σε κίνηση. Εάν επιχειρήσετε να χρησιμοποιήσετε τις λειτουργίες που περιγράφονται παραπάνω κατά την οδήγηση, θα απενεργοποιηθούν μέχρι να σταματήσει το όχημα σε ασφαλές μέρος, και να ενεργοποιηθεί το χειρόφρενο. Παρακαλώ κρατήστε το πεντάλ του φρένου πατημένο πριν από την αποδέσμευση του χειρόφρενου.

Για ασφαλή οδήγηση



ΠΡΟΕΙΔΟΠΟΙΗΣΗ

- **ΤΟ ΑΝΟΙΧΤΟ ΠΡΑΣΙΝΟ ΚΑΛΩΔΙΟ ΤΗΣ ΣΥΝΔΕΣΗΣ ΤΡΟΦΟΔΟΣΙΑΣ ΠΡΟΟΡΙΖΕΤΑΙ ΓΙΑ ΤΗΝ ΑΝΙΧΝΕΥΣΗ ΤΗΣ ΚΑΤΑΣΤΑΣΗΣ ΣΤΑΘΜΕΥΣΗΣ ΚΑΙ ΠΡΕΠΕΙ ΝΑ ΣΥΝΔΕΕΤΑΙ ΣΤΗΝ ΠΛΕΥΡΑ ΤΡΟΦΟΔΟΣΙΑΣ ΤΟΥ ΔΙΑΚΟΠΤΗ ΤΟΥ ΧΕΙΡΟΦΡΕΝΟΥ. Η ΑΚΑΤΑΛΛΗΛΗ ΣΥΝΔΕΣΗ Ή ΧΡΗΣΗ ΑΥΤΟΥ ΤΟΥ ΚΑΛΩΔΙΟΥ ΜΠΟΡΕΙ ΝΑ ΑΠΟΤΕΛΕΙ ΠΑΡΑΒΙΑΣΗ ΤΗΣ ΙΣΧΥΟΥΣΑΣ ΝΟΜΟΘΕΣΙΑΣ ΚΑΙ ΝΑ ΕΧΕΙ ΩΣ ΑΠΟΤΕΛΕΣΜΑ ΤΗΝ ΠΡΟΚΛΗΣΗ ΣΟΒΑΡΟΥ ΤΡΑΥΜΑΤΙΣΜΟΥ Ή ΖΗΜΙΑΣ.**
- **Μην προβείτε σε καμία ενέργεια παρέμβασης ή απενεργοποίησης του συστήματος ανίχνευσης κατάστασης του χειρόφρενου το οποίο υπάρχει εγκατεστημένο για την δική σας προστασία. Η παρέμβαση ή η απενεργοποίηση του συστήματος ανίχνευσης κατάστασης του χειρόφρενου θα μπορούσαν να έχουν ως αποτέλεσμα το σοβαρό τραυματισμό ή το θάνατο.**
- Για να αποφύγετε τον κίνδυνο ζημιάς και τραυματισμού και την πιθανή παραβίαση της ισχύουσας νομοθεσίας, αυτό το προϊόν δεν προορίζεται για χρήση με την προβολή βίντεο να είναι ορατή από τον οδηγό.
- Σε ορισμένες χώρες η παρακολούθηση βίντεο σε μια οθόνη εντός του οχήματος, ακόμη και από τους συνεπιβάτες του οχήματος, ενδέχεται να είναι παράνομη. Όπου ισχύουν τέτοιοι κανονισμοί, πρέπει να τηρούνται.

Εάν επιχειρήσετε να παρακολουθήσετε κάποιο βίντεο κατά την οδήγηση, θα εμφανιστεί στην οθόνη η προειδοποίηση “**Viewing of front seat video source while driving is strictly prohibited.**”. Για να παρακολουθήσετε βίντεο σε αυτή την οθόνη σταματήστε το όχημα σε ασφαλές μέρος και τραβήξτε το χειρόφρενο. Κρατήστε το πεντάλ του φρένου πατημένο πριν από την αποδέσμευση του χειρόφρενου. ▣

Κατά τη χρήση μιας οθόνης συνδεδεμένης στην V OUT

Ο ακροδέκτης εξόδου βίντεο (V OUT) προορίζεται για τη σύνδεση μιας οθόνης για να επιτρέπει στους συνεπιβάτες στα πίσω καθίσματα να παρακολουθούν βίντεο.

ΠΡΟΕΙΔΟΠΟΙΗΣΗ

ΠΟΤΕ μην τοποθετείτε την πίσω οθόνη σε σημείο που επιτρέπει στον οδηγό να παρακολουθεί βίντεο ενώ οδηγεί. 

Για να αποφύγετε την εξάντληση της μπαταρίας

Βεβαιωθείτε ότι λειτουργεί ο κινητήρας του οχήματος κατά τη χρήση αυτού του προϊόντος. Η χρήση αυτού του προϊόντος χωρίς να λειτουργεί ο κινητήρας μπορεί να εξαντλήσει την μπαταρία.

ΠΡΟΕΙΔΟΠΟΙΗΣΗ

Μην εγκαθιστάτε αυτό το προϊόν σε όχημα που δεν διαθέτει καλώδιο ACC ή κατάλληλο κύκλωμα. 

Κάμερα οπισθοπορείας

Με τη μια προαιρετική κάμερα οπισθοπορείας, μπορείτε να χρησιμοποιήσετε αυτό το προϊόν ως βοήθημα για τον έλεγχο του τρέιλερ του αυτοκινήτου ή σε περίπτωση στάθμευσης σε περιορισμένους χώρους.

ΠΡΟΕΙΔΟΠΟΙΗΣΗ

- Η ΕΙΚΟΝΑ ΣΤΗΝ ΟΘΟΝΗ ΜΠΟΡΕΙ ΝΑ ΕΜΦΑΝΙΖΕΤΑΙ ΑΝΕΣΤΡΑΜΜΕΝΗ.
- ΧΡΗΣΙΜΟΠΟΙΗΣΤΕ ΕΙΣΟΔΟ ΜΟΝΟ ΓΙΑ ΑΝΕΣΤΡΑΜΜΕΝΗ Ή ΓΙΑ ΚΑΤΟΠΤΡΙΚΗ ΕΙΚΟΝΑ ΚΑΜΕΡΑΣ ΟΠΙΣΘΟΠΟΡΕΙΑΣ. Η ΧΡΗΣΗ ΤΗΣ ΓΙΑ ΔΙΑΦΟΡΕΤΙΚΟΥΣ ΣΚΟΠΟΥΣ ΜΠΟΡΕΙ ΝΑ ΕΧΕΙ ΩΣ

ΑΠΟΤΕΛΕΣΜΑ ΤΗΝ ΠΡΟΚΛΗΣΗ ΤΡΑΥΜΑΤΙΣΜΟΥ Ή ΖΗΜΙΑΣ.

ΠΡΟΣΟΧΗ

Η λειτουργία προβολής πίσω οπτικού πεδίου προορίζεται για να χρησιμοποιείται ως βοήθημα για τον έλεγχο του τρέιλερ ή για την κίνηση όπισθεν. Μην τη χρησιμοποιείτε για ψυχαγωγικούς σκοπούς. 

Χειρισμός της υποδοχής κάρτας SD

ΠΡΟΣΟΧΗ

- Κρατήστε τη κάρτα μνήμης SD μακριά από μικρά παιδιά για να τους αποτρέψτε να την καταπιούν.
- Για την αποφυγή απώλειας δεδομένων και την πρόκληση βλάβης στη συσκευή αποθήκευσης, ποτέ μην την αφαιρείτε από αυτό το προϊόν κατά τη μεταφορά των δεδομένων.
- Εάν προκύψει απώλεια ή αλλοίωση δεδομένων στη συσκευή αποθήκευσης για οποιονδήποτε λόγο, συνήθως δεν είναι δυνατή η ανάκτησή τους. Η Pioneer δε φέρει καμία ευθύνη για τυχόν ζημιές, χρεώσεις ή έξοδα που προκύπτουν λόγω απώλειας ή αλλοίωσης δεδομένων.
- Ποτέ μην εισαγάγετε ή εξαγάγετε μια κάρτα μνήμης SD κατά την οδήγηση. 

Προσοχή

Χειρισμός του ακροδέκτη USB



ΠΡΟΣΟΧΗ

- Για την αποφυγή απώλειας δεδομένων και την πρόκληση βλάβης στη συσκευή αποθήκευσης, ποτέ μην την αφαιρείτε από αυτό το προϊόν κατά τη μεταφορά των δεδομένων.
- Η Pioneer δεν μπορεί να εγγυηθεί τη συμβατότητα με όλες τις συσκευές μαζικής αποθήκευσης USB και δεν αναλαμβάνει καμία ευθύνη για τυχόν απώλεια δεδομένων που περιέχονται σε συσκευές αναπαραγωγής πολυμέσων, iPhone, smartphone ή άλλες συσκευές κατά τη χρήση αυτού του προϊόντος.

Σε περίπτωση προβλημάτων

Σε περίπτωση που το προϊόν δεν λειτουργεί κανονικά, επικοινωνήστε με τον αντιπρόσωπό σας ή με το πλησιέστερο εξουσιοδοτημένο Κέντρο Σέρβις της PIONEER.

Επισκεφτείτε την ιστοσελίδα μας

Επισκεφτείτε μας στην παρακάτω σελίδα:

<http://www.pioneer.eu>

- Εγγράψτε το προϊόν σας. Εμείς θα κρατήσουμε τα στοιχεία της αγοράς σας στο αρχείο για να σας βοηθήσουμε να αναφερθείτε σ' αυτές τις πληροφορίες στη περίπτωση διεκδίκησης ασφάλειας όπως απώλεια ή κλοπή.
- Στον ιστότοπό μας θα βρείτε τις τελευταίες πληροφορίες σχετικά με την Εταιρία PIONEER CORPORATION.
- Η Pioneer σε τακτά χρονικά διαστήματα παρέχει ενημερώσεις λογισμικού για την αναβάθμιση των προϊόντων της. Παρακαλείστε να ελέγξετε την ενότητα υποστήριξης στην ιστοσελίδα της Pioneer για όλες τις διαθέσιμες ενημερώσεις λογισμικού.

Σχετικά με αυτό το προϊόν

- Αυτό το προϊόν δε λειτουργεί σωστά σε περιοχές εκτός της Ευρώπης. Η λειτουργία RDS (Radio Data System) λειτουργεί σωστά σε περιοχές με σταθμούς FM που εκπέμπουν σήματα RDS. Η υπηρεσία RDS-TMC μπορεί επίσης να χρησιμοποιηθεί σε περιοχές όπου υπάρχει σταθμός που εκπέμπει σήματα RDS-TMC.
- Το Pioneer CarStereo-Pass προορίζεται για χρήση μόνο στη Γερμανία.

Προστασία της οθόνης και του πάνελ LCD

- Μην εκθέτετε την οθόνη LCD απευθείας στην ηλιακή ακτινοβολία όταν αυτό το προϊόν δεν χρησιμοποιείται. Αυτό μπορεί να έχει ως αποτέλεσμα η οθόνη LCD να υποστεί κάποια βλάβη λόγω υψηλής θερμοκρασίας.
- Όταν χρησιμοποιείτε κινητό τηλέφωνο, αφήνετε απόσταση μεταξύ της κεραίας του τηλεφώνου και της οθόνης LCD για να αποτρέψετε παραμόρφωση του βίντεο με το σχηματισμό κηλίδων ή εγχρωμων λωρίδων κλπ.
- Για την προστασία της οθόνης LCD από κάποια βλάβη, βεβαιωθείτε ότι αγγίζετε την οθόνη αφής μόνο με το δάκτυλό σας και απαλά.

Σημειώσεις σχετικά με την εσωτερική μνήμη

Πριν από την αποσύνδεση της μπαταρίας του οχήματος

Εάν η μπαταρία αποσυνδεθεί ή αποφορτιστεί, η μνήμη θα σβηστεί και πρέπει να επαναπρογραμματιστεί.

- Για κάποιες από τις ρυθμίσεις και καταχωρισμένα περιεχόμενα δεν θα γίνει επαναφορά.

Δεδομένα που υπόκεινται σε διαγραφή

Οι πληροφορίες διαγράφονται μόλις αποσυνδεθεί το κίτρινο καλώδιο από την μπαταρία (ή αφαιρώντας την ίδια την μπαταρία).

- Για κάποιες από τις ρυθμίσεις και καταχωρισμένα περιεχόμενα δεν θα γίνει επαναφορά.

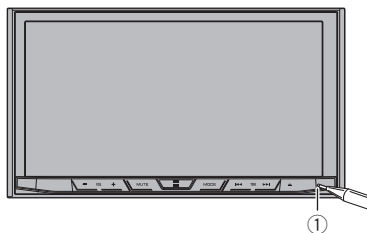

① Κουμπί RESET

Επαναφορά του μικροεπεξεργαστή

! ΠΡΟΣΟΧΗ

Πατώντας το κουμπί **RESET** επαναφέρονται οι ρυθμίσεις και τα καταχωρισμένα περιεχόμενα στις εργοστασιακές ρυθμίσεις.

- Μην εκτελείτε αυτή τη λειτουργία όταν η συσκευή είναι συνδεδεμένη με αυτό το προϊόν.
- Για κάποιες από τις ρυθμίσεις και καταχωρισμένα περιεχόμενα δεν θα γίνει επαναφορά.

Η επαναφορά του μικροεπεξεργαστή είναι απαραίτητη στις ακόλουθες συνθήκες:

- Πριν από τη χρήση αυτού του προϊόντος για πρώτη φορά μετά την εγκατάσταση.
- Εάν αυτό το προϊόν δε λειτουργεί σωστά.
- Εάν παρουσιάζονται προβλήματα στη λειτουργία του συστήματος.
- Εάν η θέση του οχήματός σας εμφανίζεται στο χάρτη με σημαντική απόκλιση εντοπισμού θέσης.

1 Γυρίστε το διακόπτη ανάφλεξης στη θέση OFF.

2 Πατήστε το κουμπί RESET με την άκρη ενός στυλό ή άλλο αιχμηρό αντικείμενο.

Οι ρυθμίσεις και τα καταχωρισμένα περιεχόμενα επαναφέρονται στις εργοστασιακές ρυθμίσεις.

Σχετικά με το παρόν εγχειρίδιο

Σε αυτό το εγχειρίδιο χρησιμοποιούνται σχεδιαγράμματα πραγματικών οθονών για την περιγραφή των διάφορων λειτουργιών. Ωστόσο, οι οθόνες σε ορισμένες μονάδες ενδέχεται να διαφέρουν από αυτές που απεικονίζονται στο παρόν εγχειρίδιο, ανάλογα με το μοντέλο που χρησιμοποιείται.

Βασική λειτουργία

Έλεγχος ονομάτων εξαρτημάτων και λειτουργιών

Αυτό το κεφάλαιο δίνει πληροφορίες σχετικά με τα ονόματα των εξαρτημάτων και τις κύριες λειτουργίες χρησιμοποιώντας τα κουμπιά.

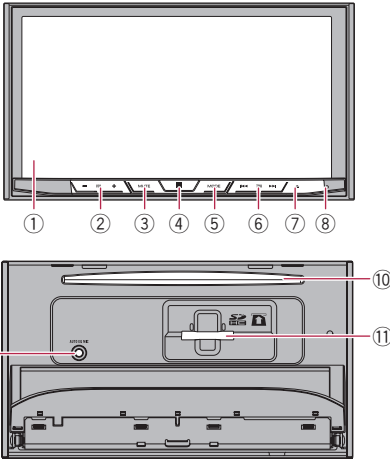

① Οθόνη LCD

② Κουμπί VOL (+/-)

Πατήστε για να ρυθμίσετε την ένταση φωνής της πηγής AV (Audio και Video - Ήχος και Βίντεο).

③ Κουμπί MUTE

Πατήστε για σίγαση. Πατήστε ξανά για επαναφορά του ήχου.

④ Κουμπί HOME

- Πατήστε για να προβάλλετε την οθόνη Αρχικού μενού.
 - ➔ Για λεπτομέρειες σχετικά με τις λειτουργίες, ανατρέξτε στην παράγραφο *Πως να χρησιμοποιήσετε τις οθόνες* στην σελίδα 22.
- Πατήστε και κρατήστε πατημένο το κουμπί **HOME** για να ενεργοποιήσετε τη λειτουργία αναγνώρισης φωνής.
 - ➔ Για λεπτομέρειες, ανατρέξτε στην παράγραφο *Χρήση της λειτουργίας αναγνώρισης φωνής (για iPhone)* στην σελίδα 40.

⑤ Κουμπί MODE

- Πατήστε για εναλλαγή μεταξύ της οθόνης Εφαρμογών και της οθόνης λειτουργίας AV.
 - Εάν η οθόνη δεν μπορεί να αλλάξει από την οθόνη λειτουργίας AV στην οθόνη Εφαρμογών όταν έχει πατηθεί το κουμπί **MODE**, τότε η οθόνη θα απενεργοποιηθεί.
 - ➔ Για λεπτομέρειες σχετικά με τις λειτουργίες, ανατρέξτε στην παράγραφο *Πως να χρησιμοποιήσετε τις οθόνες* στην σελίδα 22.
- Πατήστε και κρατήστε το πατημένο για να απενεργοποιηθεί η οθόνη.
 - ➔ Για λεπτομέρειες, ανατρέξτε στην παράγραφο *Απενεργοποίηση της οθόνης* στην σελίδα 20.

⑥ Κουμπί TRK

Πατήστε για να εκτελέσετε χειροκίνητη αναζήτηση σταθμών, γρήγορη μετακίνηση προς τα εμπρός ή προς τα πίσω και αναζήτηση κομματιών.

⑦ Κουμπί ▲

⑧ Κουμπί RESET

- ➔ Για λεπτομέρειες σχετικά με τις λειτουργίες, ανατρέξτε στην παράγραφο *Επαναφορά του μικροεπεξεργαστή* στην σελίδα 14.

⑨ Υποδοχή μικροφώνου Auto EQ

Χρησιμοποιήστε το για να συνδέσετε ένα μικρόφωνο για ακουστικές ρυθμίσεις (πωλείται χωριστά).

⑩ Υποδοχή δίσκου

- Εισαγάγετε ένα δίσκο για αναπαραγωγή.
 - ➔ Για λεπτομέρειες, ανατρέξτε στην παράγραφο *Εισαγωγή και εξαγωγή ενός δίσκου* στην σελίδα 18.

⑪ Υποδοχή κάρτας SD

- ➔ Για λεπτομέρειες, ανατρέξτε στην παράγραφο *Εισαγωγή και εξαγωγή μιας κάρτας μνήμης SD* στην σελίδα 18. □

Τηλεχειριστήριο

Το τηλεχειριστήριο CD-R33 πωλείται χωριστά. Για λεπτομέρειες σχετικά με τις λειτουργίες του, ανατρέξτε στο εγχειρίδιο του τηλεχειριστηρίου. 

Προστασία της συσκευής σας από κλοπή

ΠΡΟΣΟΧΗ

- Μην επιχειρήσετε να αφαιρέσετε την πρόσοψη ενώ ο διακόπτης DISC/SD βρίσκεται στη θέση εξαγωγής.
- Μην επιχειρήσετε να αφαιρέσετε την πρόσοψη ενώ πραγματοποιείται εγγραφή σε USB/SD. Μπορεί να προκληθεί αλλοίωση των δεδομένων.
- Αφού αφαιρεθεί η πρόσοψη, η οθόνη επιστρέφει αυτόματα στην αρχική της θέση. Προσέχετε να μην πιαστεί το χέρι σας ή άλλο αντικείμενο πίσω από την οθόνη, καθώς αυτή κινείται προς τα πίσω.
- Βεβαιωθείτε ότι η πρόσοψη βρίσκεται στην αρχική της θέση ενώ το όχημα κινείται. Η οδήγηση με την πρόσοψη να προεξέχει είναι επικίνδυνη.
- Μην τοποθετείτε αναψυκτικά ή άλλα αντικείμενα επάνω στην πρόσοψη όταν είναι πλήρως ανοιχτή.

Σημαντικό

- Μεταχειρίζεστε την πρόσοψη με προσοχή κατά την αφαίρεση ή τη στερέωσή της.
- Προφυλάξτε την πρόσοψη από έντονους κραδασμούς.
- Μην αφήνετε την πρόσοψη εκτεθειμένη απευθείας στην ηλιακή ακτινοβολία και σε υψηλές θερμοκρασίες.
- Εάν έχει αφαιρεθεί, τοποθετήστε την πρόσοψη στη μονάδα πριν ξεκινήσετε τη λειτουργία του αυτοκινήτου.

Αφαίρεση της πρόσοψης

- 1 Πατήστε το κουμπί .

- 2 Αγγίξτε το ακόλουθο πλήκτρο.



Η πρόσοψη σύρεται αυτόματα προς το μέρος σας.

- 3 Σύρετε το κουμπί στο κάτω μέρος της πρόσοψης προς τα δεξιά και ανασηκώστε την πρόσοψη κρατώντας πατημένο το κουμπί.

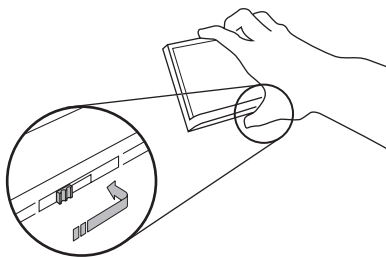

- 4 Τοποθετήστε την πρόσοψη στην παρεχόμενη προστατευτική θήκη για ασφαλή αποθήκευση.

Τοποθέτηση της πρόσοψης

- 1 Σύρετε την πρόσοψη στο επάνω μέρος της μονάδας και πιέστε την για να ασφαλίσει στη θέση της.

Σύρετε το εξάρτημα εισαγωγής που βρίσκεται στο επάνω μέρος της πρόσοψης στη σχισμή εισαγωγής στο επάνω μέρος της μονάδας και πιέστε το για να ασφαλίσει στη θέση του.

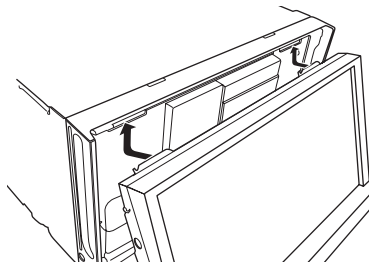

Βασική λειτουργία

- 2 Πιέστε το κάτω μέρος της πρόσοψης μέχρι να ασφαλίσει στη θέση της.

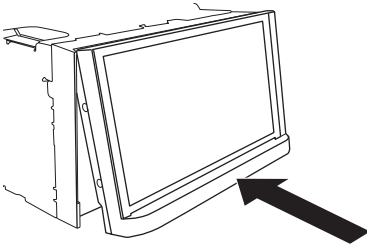

Σημειώσεις σχετικά με τη χρήση της οθόνης LCD

⚠ ΠΡΟΕΙΔΟΠΟΙΗΣΗ

- Απομακρύνετε τα χέρια και τα δάχτυλά σας από τη συσκευή κατά το άνοιγμα, το κλείσιμο ή τη ρύθμιση της οθόνης LCD. Προσέχετε ιδιαίτερα τα χέρια και τα δάχτυλα των παιδιών.
- Μη χρησιμοποιείτε το προϊόν με την οθόνη LCD ανοικτή. Εάν η οθόνη LCD έχει παραμείνει ανοικτή, αυτό ενδέχεται να προκαλέσει τραυματισμό σε περίπτωση ατυχήματος.

⚠ ΠΡΟΣΟΧΗ

- Μην ανοίγετε και κλείνετε την οθόνη LCD ασκώντας δύναμη. Αυτό ενδέχεται να προκαλέσει δυσλειτουργία.
- Μη λειτουργείτε αυτό το προϊόν μέχρι η οθόνη LCD να ανοίξει ή να κλείσει τελείως. Εάν λειτουργήσετε αυτό το προϊόν ενώ η οθόνη LCD ανοίγει ή κλείνει, ενδέχεται η οθόνη LCD να σταματήσει σε εκείνη τη γωνία για ασφάλεια.
- Μην τοποθετείτε ποτήρια ή μεταλλικά κουτάκια στην ανοικτή οθόνη LCD. Υπάρχει κίνδυνος να σπάσει αυτό το προϊόν. 

Ρύθμιση της γωνίας θέασης της οθόνης LCD

- 1 Πατήστε το κουμπί .
- 2 Αγγίξτε τα ακόλουθα πλήκτρα για να ρυθμίσετε τη γωνία της οθόνης LCD.



Οριζόντια θέση της οθόνης.



Επαναφορά της οθόνης σε κατακόρυφη θέση.

- 3 Αγγίξτε το ακόλουθο πλήκτρο.





Επιστρέφει στην προηγούμενη οθόνη.

- Η ρυθμισμένη γωνία της οθόνης LCD θα απομνημονευτεί και η οθόνη LCD θα επιστρέφει αυτόματα σε αυτή τη γωνία την επόμενη φορά που θα ανοίξει ή κλείσει η οθόνη LCD. 

Εισαγωγή/εξαγωγή/σύνδεση πολυμέσου

⚠ ΠΡΟΣΟΧΗ

- Μην εισαγάγετε οτιδήποτε άλλο εκτός από δίσκο στην υποδοχή δίσκου.
- Μην εισαγάγετε οτιδήποτε άλλο εκτός από κάρτες μνήμης SD στην υποδοχή κάρτας SD.
- Η εξαγωγή της κάρτας μνήμης SD κατά τη μεταφορά δεδομένων μπορεί να προκαλέσει βλάβη στην κάρτα μνήμης SD. Βεβαιωθείτε ότι βγάξετε την κάρτα μνήμης SD ακολουθώντας τη διαδικασία που περιγράφεται στο παρόν εγχειρίδιο.
- Μην πατάτε το κουμπί  εάν η κάρτα μνήμης SD δεν έχει εισαχθεί πλήρως. Διαφορετικά ενδέχεται η κάρτα να υποστεί βλάβη.
- Μην πατάτε το κουμπί  εάν η κάρτα μνήμης SD δεν έχει αφαιρεθεί εντελώς. Διαφορετικά ενδέχεται η κάρτα υποστεί βλάβη.

Εισαγωγή και εξαγωγή ενός δίσκου

Εισαγωγή ενός δίσκου

- 1 Πατήστε το κουμπί ▲.
- 2 Αγγίξτε το ακόλουθο πλήκτρο.



Ανοίγει η οθόνη LCD.

- 3 Εισαγάγετε το δίσκο στην υποδοχή δίσκου.

Ο δίσκος φορτώθηκε και η οθόνη LCD κλείνει.

Εξαγωγή ενός δίσκου

- 1 Πατήστε το κουμπί ▲.
- 2 Αγγίξτε το ακόλουθο πλήκτρο.



Η οθόνη LCD ανοίγει, και βγαίνει ο δίσκος.

- 3 Αφαιρέστε το δίσκο και πατήστε το κουμπί ▲.

Η οθόνη LCD κλείνει.

Εισαγωγή και εξαγωγή μιας κάρτας μνήμης SD

- Αυτό το σύστημα δεν είναι συμβατό με Multi Media Card (MMC).
- Η συμβατότητα με όλες τις κάρτες μνήμης SD δεν είναι εγγυημένη.
- Αυτό το προϊόν ενδέχεται να μη φθάνει στη μέγιστη απόδοση με ορισμένες κάρτες μνήμης SD.

Εισαγωγή μιας κάρτας μνήμης SD

- 1 Πατήστε το κουμπί ▲.
- 2 Αγγίξτε το ακόλουθο πλήκτρο.



Ανοίγει η οθόνη LCD.

- 3 Εισαγάγετε μια κάρτα μνήμης SD στην υποδοχή κάρτας SD.

Εισαγάγετε με την επιφάνεια της ετικέτας προς τα επάνω και σπρώξτε την κάρτα μέχρι να κάνει κλικ και να ασφαλίσει πλήρως.

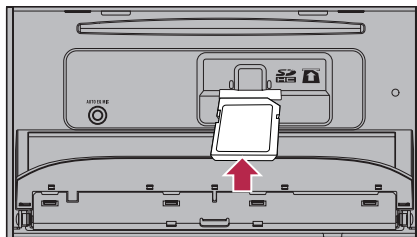

- 4 Πατήστε το κουμπί ▲.
- Η οθόνη LCD κλείνει.

Εξαγωγή μιας κάρτας μνήμης SD

- 1 Πατήστε το κουμπί ▲.
- 2 Αγγίξτε το ακόλουθο πλήκτρο.



Ανοίγει η οθόνη LCD.

- 3 Πιέστε ελαφρά στο μέσον της κάρτας μνήμης SD μέχρι να ακουστεί ένα κλικ.

- 4 Τραβήξτε ευθύγραμμα προς τα έξω την κάρτα μνήμης SD.

- 5 Πατήστε το κουμπί ▲.
- Η οθόνη LCD κλείνει.

Σύνδεση και αποσύνδεση ενός iPod

Σύνδεση του iPod σας

- ➔ Για λεπτομέρειες σχετικά με τις συνδέσεις, ανατρέξτε στο Εγχειρίδιο Εγκατάστασης.

Αποσύνδεση του iPod σας

- Τραβήξτε έξω τα καλώδια αφού ελέγξετε ότι δεν εκτελείται μεταφορά δεδομένων.

Βασική λειτουργία

Σύνδεση και αποσύνδεση μιας συσκευής αποθήκευσης USB

- ❑ Αυτό το προϊόν ενδέχεται να μην φθάνει στη μέγιστη απόδοση με ορισμένες συσκευές αποθήκευσης USB.
- ❑ Η σύνδεση μέσω διανομέα (hub) USB δεν είναι δυνατή.
- ❑ Για τη σύνδεση απαιτείται ένα καλώδιο USB.

Σύνδεση μιας συσκευής αποθήκευσης USB

- 1 Τραβήξτε έξω το βύσμα του καλωδίου USB από τη θύρα USB.
- 2 Συνδέστε μια συσκευή αποθήκευσης USB στο καλώδιο USB.

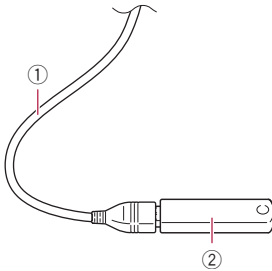

- ① Καλώδιο USB
- ② Συσκευή αποθήκευσης USB

Αποσύνδεση μιας συσκευής αποθήκευσης USB

- Τραβήξτε έξω τη συσκευή αποθήκευσης USB αφού ελέγξετε ότι δεν εκτελείται μεταφορά δεδομένων. ❑

Έναρξη λειτουργίας και τερματισμός

- 1 Ξεκινήστε το κινητήρα για να ξεκινήσετε το σύστημα. Μετά από μια μικρή παύση, η αρχική οθόνη θα εμφανιστεί για λίγα δευτερόλεπτα.

- 2 Σβήστε το κινητήρα του οχήματος για να τερματίσετε το σύστημα. Αυτό το προϊόν επίσης απενεργοποιείται. ❑

Κατά την πρώτη έναρξη λειτουργίας

Όταν χρησιμοποιείτε αυτό το προϊόν για πρώτη φορά, επιλέξτε τη γλώσσα που θέλετε να χρησιμοποιήσετε.

- 1 Ξεκινήστε το κινητήρα για να ξεκινήσετε το σύστημα. Μετά από μια μικρή παύση, η αρχική οθόνη θα εμφανιστεί για λίγα δευτερόλεπτα. Εμφανίζεται η οθόνη “Επιλ.γλώσσ.προγράμ.”.
- 2 Αγγίξτε τη γλώσσα που θέλετε να χρησιμοποιείτε στην οθόνη.
- 3 Αγγίξτε το ακόλουθο πλήκτρο.



Εμφανίζει την οθόνη “Ρύθμιση Smartphone”.

- 4 Αγγίξτε το στοιχείο που θέλετε να ρυθμίσετε.

- Για λεπτομέρειες, ανατρέξτε στην παράγραφο *Πληροφορίες σχετικά με τις συνδέσεις και τις λειτουργίες για κάθε συσκευή* στην σελίδα 45.

- 5 Αγγίξτε το ακόλουθο πλήκτρο.



Εμφανίζει την οθόνη του Αρχικού μενού.

- Εάν αγγίξετε , η οθόνη επιστρέφει στην προηγούμενη οθόνη. ❑

Κανονική εκκίνηση

- Ξεκινήστε το κινητήρα για να ξεκινήσετε το σύστημα. Μετά από μια μικρή παύση, η αρχική οθόνη θα εμφανιστεί για λίγα δευτερόλεπτα.

- Η εμφανιζόμενη οθόνη μπορεί να διαφέρει ανάλογα με τις προηγούμενες συνθήκες.
- Εάν έχει ενεργοποιηθεί η αντικλεπτική λειτουργία, πρέπει να εισαγάγετε τον κωδικό πρόσβασης.

Απενεργοποίηση της οθόνης

Μπορείτε να απενεργοποιήσετε την οθόνη τη νύχτα ή όταν η οθόνη είναι πολύ φωτεινή.

- **Πατήστε και κρατήστε πατημένο το κουμπί MODE.**

Η οθόνη απενεργοποιείται.

- Εάν αγγίξετε την οθόνη όταν αυτή είναι απενεργοποιημένη, επιστρέφει στην αρχική οθόνη.

Πως να χρησιμοποιήσετε τις θόνες

Εναλλαγή οθονών με τη χρήση των πηκτρων οθόνης αφής

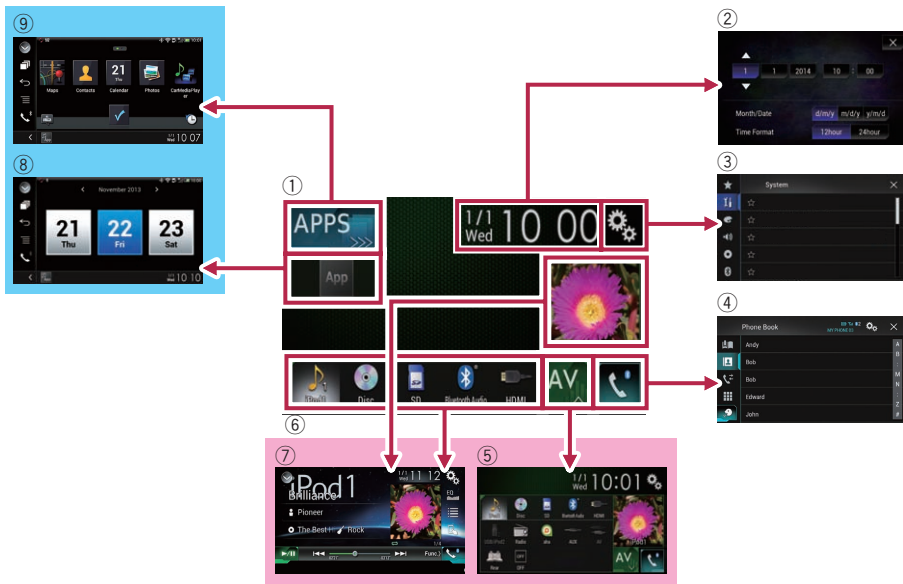

Βασική λειτουργία

Εναλλαγή οθονών με τη χρήση των λειτουργικών κουμπιών

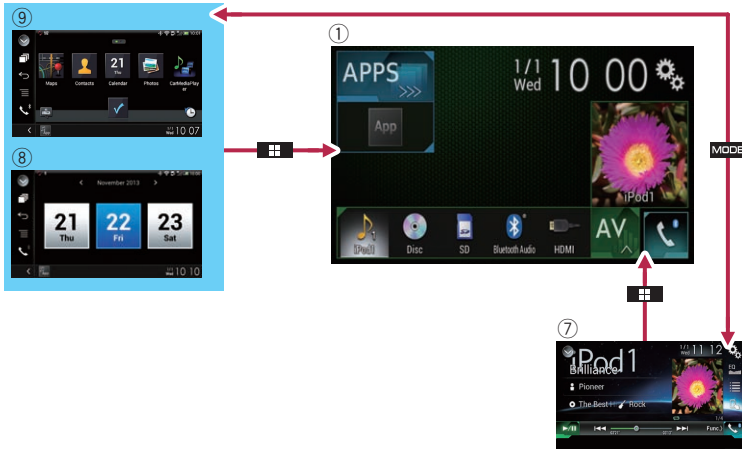

① Οθόνη αρχικού μενού

Αυτό είναι το μενού έναρξης για πρόσβαση στις επιθυμητές οθόνες και για χειρισμό διαφόρων λειτουργιών.

Εάν πατήσετε το κουμπί **HOME**, προβάλλεται η οθόνη Αρχικού μενού.

② Οθόνη ρύθμισης ώρας και ημερομηνίας

Μπορείτε να ορίσετε τις ρυθμίσεις της ώρας και της ημερομηνίας.

③ Οθόνη μενού ρυθμίσεων

Μπορείτε να προσαρμόσετε τις ρυθμίσεις του συστήματος και του ήχου κλπ.

④ Οθόνη του μενού τηλεφώνου

Μπορείτε να έχετε πρόσβαση στην οθόνη που σχετίζεται με κλήσεις ανοικτής συνομιλίας.

⑤ Οθόνη επιλογής πηγής AV

Μπορείτε να επιλέξετε την πηγή AV.

⑥ Εικονίδια αγαπημένων πηγών

Μπορείτε να εμφανίσετε τα εικονίδια των συχνά χρησιμοποιούμενων πηγών σύροντας τα εικονίδια στην περιοχή εμφάνισης.

➔ Για λεπτομέρειες σχετικά με τη λειτουργία, ανατρέξτε στην παράγραφο *Αλλαγή της σειράς εμφάνισης των εικονιδίων πηγών* στην σελίδα 25.

⑦ Οθόνη λειτουργίας AV

Μπορείτε να αλλάξετε τις ρυθμίσεις για κάθε πηγή.

⑧ Οθόνη λειτουργίας εφαρμογών

Μπορείτε να χειριστείτε τις εφαρμογές για iPhone ή smartphone απευθείας από αυτό το προϊόν.

Εάν οι εφαρμογές δεν είναι διαθέσιμες, η οθόνη λειτουργίας Εφαρμογών δεν προβάλλεται.

⑨ Οθόνη μενού εφαρμογών

Αυτό το προϊόν παρέχει τη δυνατότητα μετάβασης στο μενού λειτουργιών, στο οποίο μπορείτε να προβάλλετε και να χειριστείτε την εφαρμογή για ένα iPhone ή για μία συσκευή smartphone στην οθόνη.

Εάν τα μενού εφαρμογών δεν είναι διαθέσιμα, η οθόνη του μενού Εφαρμογών δεν προβάλλεται.

Υποστηριζόμενη πηγή AV

Μπορείτε να πραγματοποιήσετε αναπαραγωγή ή να χρησιμοποιήσετε τις ακόλουθες πηγές σε αυτό το προϊόν.

- Ραδιόφωνο (FM, MW/LW)
- CD
- ROM (αρχεία συμπιεσμένου ήχου)
- DVD-Video
- USB
- SD

Οι ακόλουθες πηγές μπορούν να πραγματοποιήσουν αναπαραγωγή ή να χρησιμοποιηθούν συνδέοντας μια βοηθητική συσκευή.

- iPod
- Ραδιόφωνο Aha
- Συσκευή ήχου Bluetooth
- Είσοδος AV (AV)
- AUX
- HDMI 

Εμφάνιση της οθόνης λειτουργίας AV

- 1 Πατήστε το κουμπί HOME για να προβάλλετε την οθόνη Αρχικού μενού.
- 2 Αγγίξτε το πλήκτρο λειτουργίας AV.



- 1 **Πλήκτρο λειτουργίας AV**
Εμφανίζεται η οθόνη λειτουργίας AV.

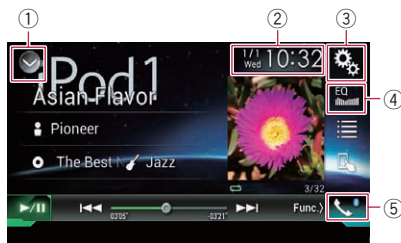

- 1 **Εμφανίζει τη λίστα πηγών.**
➔ Για λεπτομέρειες, ανατρέξτε στην παράγραφο *Επιλογή μιας εμπρός πηγής από τη λίστα πηγών* στην σελίδα 25.
- 2 **Εμφανίζει την οθόνη ρύθμισης Ώρας και ημερομηνίας.**
➔ Για λεπτομέρειες, ανατρέξτε στην παράγραφο *Ρύθμιση της ώρας και της ημερομηνίας* στην σελίδα 148.
- 3 **Εμφανίζει την οθόνη του μενού Ρυθμίσεων.**
- 4 **Γίνεται ανάκληση των καμπυλών ισοσταθμιστή.**
➔ Για λεπτομέρειες, ανατρέξτε στην παράγραφο *Χρήση του ισοσταθμιστή* στην σελίδα 128.
- 5 **Εμφανίζει την οθόνη του μενού Τηλεφώνου.**
➔ Για λεπτομέρειες, ανατρέξτε στην παράγραφο *Εμφάνιση του μενού τηλεφώνου* στην σελίδα 34.

Επιλογή μιας εμπρός πηγής στην οθόνη επιλογής πηγών AV

- 1 Πατήστε το κουμπί HOME για να προβάλλετε την οθόνη Αρχικού μενού.
- 2 Αγγίξτε το ακόλουθο πλήκτρο.



Εμφανίζει την οθόνη επιλογής πηγών AV.

Βασική λειτουργία

3 Αγγίξτε το εικονίδιο της πηγής που θέλετε να επιλέξετε.

Εμφανίζεται η οθόνη λειτουργίας AV από την επιλεγμένη πηγή.

Επιλογή μιας εμπρός πηγής από τη λίστα πηγών

- 1 Πατήστε το κουμπί HOME για να προβάλλετε την οθόνη Αρχικού μενού.
- 2 Αγγίξτε το πλήκτρο λειτουργίας AV.



① Πλήκτρο λειτουργίας AV

Εμφανίζεται η οθόνη λειτουργίας AV.

3 Αγγίξτε το ακόλουθο πλήκτρο.



Εμφανίζει τη λίστα πηγών.

4 Αγγίξτε το πλήκτρο της πηγής που θέλετε να επιλέξετε.

Εμφανίζεται η οθόνη λειτουργίας AV από την επιλεγμένη πηγή.

Επιλογή μιας πίσω πηγής

Μπορείτε να επιλέξετε μια έξοδο πηγής στην πίσω οθόνη.

- ➔ Για λεπτομέρειες σχετικά με τις λειτουργίες, ανατρέξτε στην παράγραφο *Επιλογή του βίντεο για την πίσω οθόνη* στην σελίδα 151.

Απενεργοποίηση της πηγής AV

Απενεργοποιήστε την πηγή AV για να σταματήσετε την αναπαραγωγή ή τη λήψη από την πηγή AV.

- 1 Πατήστε το κουμπί HOME για να προβάλλετε την οθόνη Αρχικού μενού.
- 2 Αγγίξτε το ακόλουθο πλήκτρο.



Εμφανίζει την οθόνη επιλογής πηγών AV.

3 Αγγίξτε [OFF].

Η πηγή AV απενεργοποιείται.

Αλλαγή της σειράς εμφάνισης των εικονιδίων πηγών

Μπορείτε να αλλάξετε τη σειρά εμφάνισης των εικονιδίων πηγών στην οθόνη επιλογής πηγών AV.

- 1 Πατήστε το κουμπί HOME για να προβάλλετε την οθόνη Αρχικού μενού.
- 2 Αγγίξτε το ακόλουθο πλήκτρο.



Εμφανίζει την οθόνη επιλογής πηγών AV.

3 Αγγίξτε παρατεταμένα ένα εικονίδιο πηγής και σύρετε το εικονίδιο στην επιθυμητή θέση.

- Εάν το εικονίδιο της πηγής μετακινηθεί, αλλάζει και η σειρά εμφάνισης στη λίστα πηγών.

Αλλαγή της σειράς εμφάνισης των πλήκτρων πηγών

Μπορείτε να αλλάξετε τη σειρά εμφάνισης των πλήκτρων πηγών στη λίστα πηγών.

Βασική λειτουργία

- 1 Πατήστε το κουμπί HOME για να προβάλλετε την οθόνη Αρχικού μενού.
- 2 Αγγίξτε το πλήκτρο λειτουργίας AV.



- 1 **Πλήκτρο λειτουργίας AV**
Εμφανίζεται η οθόνη λειτουργίας AV.

- 3 Αγγίξτε το ακόλουθο πλήκτρο.



Εμφανίζει τη λίστα πηγών.

- 4 Αγγίξτε [Open].

Τα πλήκτρα πηγών μπορούν να μετακινηθούν.

- 5 Σύρατε το πλήκτρο πηγής στη επιθυμητή θέση.

- 6 Αγγίξτε [Close].

Επιστρέφει στην προηγούμενη οθόνη.

- Εάν το πλήκτρο πηγής μετακινηθεί, μετακινούνται και τα εικονίδια πηγών που εμφανίζονται στην οθόνη Αρχικού μενού και στην οθόνη πηγών AV. □

Χρήση της οθόνης αφής

Μπορείτε να χειρίζεστε αυτό το προϊόν αγγίζοντας με τα δάκτυλά σας τα σημάδια και τα στοιχεία (πλήκτρα οθόνης αφής) που εμφανίζονται στην οθόνη.

- Για την προστασία της οθόνης LCD από κάποια βλάβη, βεβαιωθείτε ότι αγγίζετε την οθόνη αφής μόνο με το δάκτυλό σας και απαλά.

Χρησιμοποιώντας τα κοινά πλήκτρα οθόνης αφής

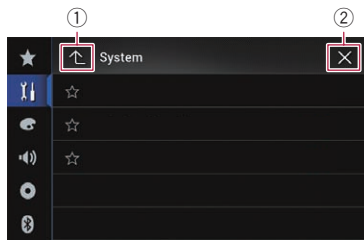

- 1 Επιστρέφει στην προηγούμενη οθόνη.
- 2 Κλείνει την οθόνη.

Οθόνες λίστας λειτουργίας

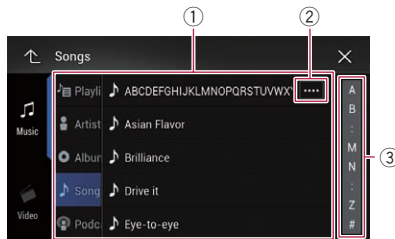

- 1 Αγγίζοντας ένα στοιχείο στη λίστα σας επιτρέπει να περιορίσετε τις επιλογές και να προχωρήσετε στην επόμενη λειτουργία.
- 2 Εμφανίζεται όταν δεν είναι δυνατή η απεικόνιση όλων των χαρακτήρων στην περιοχή προβολής. Εάν αγγίξετε το πλήκτρο, οι υπόλοιποι χαρακτήρες κυλιούνται για να εμφανιστούν.
- 3 Εμφανίζεται όταν δεν είναι δυνατή η απεικόνιση στοιχείων σε μία σελίδα μόνο. Σύρατε τη γραμμή κύλισης για να προβάλλετε τυχόν κρυμμένα στοιχεία. Επίσης, μπορείτε να σύρατε τη λίστα για να προβάλλετε τυχόν κρυμμένα στοιχεία.

Βασική λειτουργία

Χειρισμός της μπάρας χρόνου

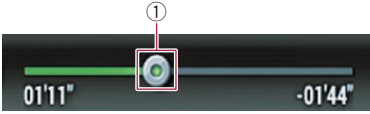

- ① Μπορείτε να αλλάξετε το σημείο αναπαραγωγής σύροντας το πλήκτρο.
 - Ο χρόνος αναπαραγωγής που αντιστοιχεί στη θέση του πλήκτρου προβάλλεται ενώ σύρετε το πλήκτρο.

- ⑦ Εναλλάσσει μεταξύ αλφαβήτου και αριθμών/συμβόλων.
- ⑧ Μπορείτε να εναλλάσσετε μεταξύ κεφαλαίων και πεζών γραμμάτων. □

Χειρισμός του πληκτρολογίου στην οθόνη

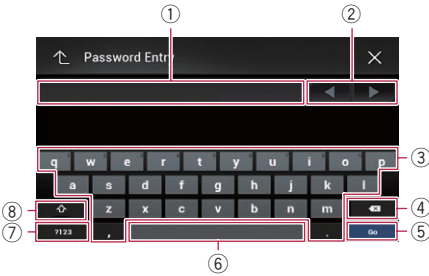

- ① Εμφανίζει τους χαρακτήρες που έχουν εισαχθεί. Εάν δεν υπάρχει κείμενο στο πλαίσιο, εμφανίζεται ένας πληροφοριακός οδηγός με κείμενο.
- ② Σας επιτρέπει να μετακινήτε το δρομέα προς τα δεξιά ή προς τα αριστερά για έναν αριθμό χαρακτήρων ισοδύναμο με τον αριθμό των αγγιγμάτων.
- ③ Αγγίζοντας τα πλήκτρα εισάγονται οι χαρακτήρες στο πλαίσιο κειμένου.
- ④ Διαγράφει το κείμενο που πληκτρολογήθηκε ένα γράμμα τη φορά, αρχίζοντας από το τέλος του κειμένου. Το παρατεταμένο άγγιγμα του πλήκτρου διαγράφει όλο το κείμενο.
- ⑤ Επιβεβαιώνει την καταχώριση και σας επιτρέπει να προχωρήσετε στο επόμενο βήμα.
- ⑥ Μπορείτε να αφήνετε κενά. Ένα κενό είναι ισοδύναμο με τον αριθμό των αγγιγμάτων που εισάγονται.

Καταχώριση και σύνδεση μιας συσκευής Bluetooth

Εάν οι συσκευές σας διαθέτουν την τεχνολογία Bluetooth®, αυτό το προϊόν μπορεί να συνδεθεί με τις συσκευές σας ασύρματα. Αυτή η ενότητα περιγράφει πώς μπορείτε να πραγματοποιήσετε μια σύνδεση Bluetooth.

Για λεπτομέρειες σχετικά με τη συνδεσιμότητα συσκευών που διαθέτουν ασύρματη τεχνολογία Bluetooth, ανατρέξτε στις πληροφορίες που παρέχονται στην ιστοσελίδα μας.

Προετοιμασία συσκευών επικοινωνίας

Αυτό το προϊόν έχει ενσωματωμένη λειτουργία η οποία επιτρέπει τη χρήση συσκευών με ασύρματη τεχνολογία Bluetooth.

➔ Για λεπτομέρειες, ανατρέξτε στην παράγραφο *Σημειώσεις για τις κλήσεις ανοικτής συνομιλίας* στην σελίδα 41.

Στη συσκευή αυτή μπορείτε να καταχωρίσετε και να χρησιμοποιήσετε συσκευές που διαθέτουν τα ακόλουθα προφίλ.

- HFP (Hands-Free Profile - Προφίλ Ανοικτής Συνομιλίας)
- A2DP (Advanced Audio Distribution Profile - Προφίλ Προηγμένης Διανομής Ήχου)
- SPP (Serial Port Profile - Προφίλ Σειριακής Θύρας)

□ Όταν η αυτό το προϊόν είναι απενεργοποιείται, η σύνδεση Bluetooth επίσης διακόπτεται. Όταν το σύστημα επανεκκινείται, το σύστημα αυτόματα προσπαθεί να επανασυνδεθεί με τη συσκευή που ήταν προηγούμενα συνδεδεμένη. Ακόμα και όταν η σύνδεση διακοπεί για κάποιο λόγο, το σύστημα αυτόματα επανασυνδέεται με την καθορισμένη συσκευή (εκτός εάν η σύνδεση διακόπηκε λόγω λειτουργίας της συσκευής). ▣

Καταχώριση των συσκευών σας Bluetooth

Πρέπει να καταχωρίσετε τις συσκευές σας που διαθέτουν ασύρματη τεχνολογία Bluetooth όταν τις συνδέετε με αυτό το προϊόν για πρώτη φορά. Συνολικά μέχρι τρεις συσκευές μπορούν να καταχωριστούν. Υπάρχουν διαθέσιμες δύο μέθοδοι καταχώρισης:

- Αναζήτηση για κοντινές συσκευές Bluetooth
 - Αντιστοίχιση από τις συσκευές σας Bluetooth
- Εάν έχουν αντιστοιχιστεί ήδη τρεις συσκευές, προβάλλεται η ένδειξη “Πλήρης μνήμη” και δεν είναι δυνατή η πραγματοποίηση της αντιστοίχισης. Σε αυτήν την περίπτωση, διαγράψτε πρώτα μια αντιστοιχισμένη συσκευή.
- ➔ Για λεπτομέρειες, ανατρέξτε στην παράγραφο *Διαγραφή καταχωρισμένης συσκευής* στην σελίδα 30.

Αναζήτηση για κοντινές συσκευές Bluetooth

Το σύστημα αναζητά διαθέσιμες συσκευές Bluetooth που βρίσκονται κοντά σε αυτό το προϊόν, τις εμφανίζει σε λίστα και τις καταχωρίζει για σύνδεση.

□ Εάν η συσκευή είναι ήδη συνδεδεμένη, αυτή η λειτουργία είναι ανενεργή.

1 Ενεργοποιήστε την ασύρματη τεχνολογία Bluetooth στις συσκευές σας.

- Για κάποιες συσκευές Bluetooth, δεν είναι απαραίτητη καμία συγκεκριμένη ενέργεια για να ενεργοποιήσετε την ασύρματη τεχνολογία Bluetooth. Για λεπτομέρειες, ανατρέξτε στο εγχειρίδιο οδηγιών των συσκευών σας.

2 Πατήστε το κουμπί HOME για να προβάλλετε την οθόνη Αρχικού μενού.

Καταχώριση και σύνδεση μιας συσκευής Bluetooth

3 Αγγίξτε τα ακόλουθα πλήκτρα με την ακόλουθη σειρά.



Εμφανίζεται η οθόνη “Bluetooth”.

4 Αγγίξτε [Σύνδεση].

5 Αγγίξτε το ακόλουθο πλήκτρο.



Ξεκινάει η αναζήτηση.

Το σύστημα αναζητά συσκευές Bluetooth περιμένοντας για μια σύνδεση και τις εμφανίζει σε μια λίστα εάν βρεθεί κάποια συσκευή.

- Μέχρι 30 συσκευές θα εμφανιστούν στη λίστα με τη σειρά που αυτές ανιχνεύθηκαν.

6 Περιμένετε μέχρι η συσκευή σας Bluetooth να εμφανιστεί στη λίστα.

- Εάν δεν μπορείτε να βρείτε τη συσκευή Bluetooth την οποία θέλετε να συνδέσετε, ελέγξτε εάν αυτή η συσκευή βρίσκεται σε αναμονή για σύνδεση ασύρματης τεχνολογίας Bluetooth.

7 Αγγίξτε το όνομα της συσκευής Bluetooth που θέλετε να καταχωρίσετε.

Κατά τη σύνδεση, το μήνυμα “Σύζευξη... Περιμένετε.”. Εάν η σύνδεση πραγματοποιηθεί με επιτυχία, εμφανίζεται το προβάλλεται μήνυμα “Με ζεύξη.”.

- Εάν η συσκευή σας υποστηρίζει το SSP (Secure Simple Pairing), στην οθόνη του προϊόντος εμφανίζεται ένας 6-ψήφιος αριθμός. Αγγίξτε [Ναι] για να αντιστοιχίσετε τη συσκευή.
- Εάν η σύνδεση αποτύχει, προβάλλεται το μήνυμα “Σφάλμα”. Σε αυτήν την περίπτωση, προσπαθήστε ξανά από την αρχή.
- Ο προεπιλεγμένος κωδικός PIN είναι ο “0000”, αλλά μπορεί να αλλάξει.

➔ Για λεπτομέρειες, ανατρέξτε στην παράγραφο *Εισαγωγή κωδικού PIN για ασύρματη σύνδεση Bluetooth* στην σελίδα 32.

- Εφόσον έχει επιτευχθεί η σύνδεση, προβάλλεται το όνομα της συσκευής. Αγγίξτε το όνομα της συσκευής για αποσύνδεση.

Αφού έχει καταχωριστεί επιτυχώς η συσκευή, πραγματοποιείται η σύνδεση Bluetooth από το σύστημα.

Τα εικονίδια προφίλ στην οθόνη λίστας καταχωρισμένων συσκευών εμφανίζονται και φωτίζονται ως ακολούθως.



Φωτίζεται όταν η συσκευή του κινητού σας έχει συνδεθεί επιτυχώς με το προφίλ HFP (Hands-Free Profile).



Φωτίζεται όταν η συσκευή ήχου έχει συνδεθεί επιτυχώς με το προφίλ A2DP (Advanced Audio Distribution Profile)/AVRCP (Audio/Video Remote Control Profile).



Φωτίζεται όταν η σύνδεση Bluetooth έχει επιτευχθεί με το προφίλ SPP (Serial Port Profile).

- Μετά την αντιστοίχιση, ο τηλεφωνικός κατάλογος που είναι καταχωρισμένος στη συσκευή ενδέχεται να μεταφερθεί αυτόματα αυτό το προϊόν.
 - Εάν αγγίξετε το ακόλουθο πλήκτρο, μπορείτε να εναλλάσσετε μεταξύ της εμφάνισης των ονομάτων και των διευθύνσεων συσκευών Bluetooth.



Εναλλάσσει μεταξύ ονομάτων συσκευών και διευθύνσεων συσκευών Bluetooth.

Αντιστοιχίση από τις συσκευές σας Bluetooth

Μπορείτε να καταχωρίσετε μια συσκευή Bluetooth ρυθμίζοντας το προϊόν σε κατάσταση αναμονής και ζητώντας σύνδεση από τη συσκευή Bluetooth.

- ❑ Πριν την καταχώριση, βεβαιωθείτε ότι η επιλογή “**Ορατότητα**” στο μενού “**Bluetooth**” είναι ρυθμισμένη σε “**Ενεργ.**”.
- ➔ Για λεπτομέρειες, ανατρέξτε στην παράγραφο *Ενεργοποίηση και απενεργοποίηση της ορατότητας* στην σελίδα 31.

1 Ενεργοποιήστε την ασύρματη τεχνολογία Bluetooth στις συσκευές σας.

- ❑ Για κάποιες συσκευές Bluetooth, δεν είναι απαραίτητη καμία συγκεκριμένη ενέργεια για να ενεργοποιήσετε την ασύρματη τεχνολογία Bluetooth. Για λεπτομέρειες, ανατρέξτε στο εγχειρίδιο οδηγιών των συσκευών σας.

2 Χρησιμοποιήστε τη ρύθμιση Bluetooth στη συσκευή για να αντιστοιχίσετε αυτό το προϊόν με τη συσκευή.

- ❑ Εάν απαιτείται η εισαγωγή κωδικού PIN, εισαγάγετε έναν κωδικό PIN. (Ο προεπιλεγμένος κωδικός PIN είναι “0000”). Όταν η συσκευή καταχωριστεί επιτυχώς, οι ρυθμίσεις σύνδεσης πραγματοποιούνται από τη συσκευή.
- ❑ Εάν η καταχώριση αποτύχει, επαναλάβετε τη διαδικασία από την αρχή.

Αυτόματη σύνδεση με συσκευή Bluetooth

Εάν αυτή η λειτουργία είναι ενεργοποιημένη, η σύνδεση ανάμεσα στη συσκευή σας Bluetooth και σε αυτό το προϊόν θα πραγματοποιείται αυτόματα μόλις οι δύο συσκευές βρεθούν σε απόσταση λίγων μέτρων.

Αρχικά, αυτή η λειτουργία είναι ενεργοποιημένη.

- ❑ Εάν αυτή η λειτουργία είναι ενεργή, η σύνδεση με την τελευταία συνδεδεμένη συσκευή Bluetooth θα πραγματοποιηθεί αυτόματα όταν ενεργοποιήσετε το διακόπτη ανάφλεξης.

1 Πατήστε το κουμπί HOME για να προβάλλετε την οθόνη Αρχικού μενού.

2 Αγγίξτε τα ακόλουθα πλήκτρα με την ακόλουθη σειρά.



Εμφανίζεται η οθόνη “Bluetooth”.

3 Αγγίξτε επανειλημμένα την επιλογή [Αυτόματη σύνδεση] μέχρι να εμφανιστεί η επιθυμητή ρύθμιση.

- **Ενεργ.** (προεπιλογή):
Ενεργοποιεί την αυτόματη σύνδεση.
- **Απενεργ.:**
Απενεργοποιεί την αυτόματη σύνδεση.

Εάν η συσκευή Bluetooth είναι έτοιμη για ασύρματη σύνδεση Bluetooth, η σύνδεση με αυτό το προϊόν πραγματοποιείται αυτόματα.

Εάν η σύνδεση αποτύχει, εμφανίζεται το μήνυμα “**Η αυτόματη σύνδεση απέτυχε. Θέλετε να προσπαθήσετε ξανά;**”.

Αγγίξτε το [Ναι] για επανασύνδεση.

- Για να απενεργοποιήσετε την αυτόματη σύνδεση, αγγίξτε ξανά την επιλογή [Αυτόματη σύνδεση].
- ❑ Εφόσον πραγματοποιηθεί η σύνδεση για πρώτη φορά, η σύνδεση με τη συσκευή θα πραγματοποιείται αυτόματα από την επόμενη φορά όταν ενεργοποιείτε το διακόπτη ανάφλεξης.

Διαγραφή καταχωρισμένης συσκευής

Όταν έχετε καταχωρίσει ήδη τρεις συσκευές Bluetooth και θέλετε να προσθέσετε ακόμα μία, πρέπει πρώτα να διαγράψετε μία από τις καταχωρισμένες συσκευές.

Καταχώριση και σύνδεση μιας συσκευής Bluetooth

- Εάν διαγραφεί ένα καταχωρισμένο τηλέφωνο, τότε όλες οι καταχωρίσεις τηλεφωνικού καταλόγου και οι λίστες του ιστορικού κλήσεων που αντιστοιχούν στο τηλέφωνο επίσης θα διαγραφούν.

ΠΡΟΣΟΧΗ

Ποτέ μην απενεργοποιείτε αυτό το προϊόν ενώ διαγράφετε την αντιστοιχισμένη συσκευή Bluetooth.

- 1 Πατήστε το κουμπί HOME για να προβάλλετε την οθόνη Αρχικού μενού.
- 2 Αγγίξτε τα ακόλουθα πλήκτρα με την ακόλουθη σειρά.



Εμφανίζεται η οθόνη “Bluetooth”.

- 3 Αγγίξτε [Σύνδεση].
- 4 Αγγίξτε το ακόλουθο πλήκτρο.



Διαγράφει μία αντιστοιχισμένη συσκευή.

Εμφανίζεται ένα μήνυμα που σας προτρέπει να διαγράψετε μια καταχωρισμένη συσκευή.

- 5 Αγγίξτε [Ναι].
Η συσκευή διαγράφκε. 

Σύνδεση μιας καταχωρισμένης συσκευής Bluetooth χειροκίνητα

Συνδέστε τη συσκευή Bluetooth χειροκίνητα στις ακόλουθες περιπτώσεις:

- Δύο ή περισσότερες συσκευές είναι καταχωρισμένες και θέλετε να επιλέξετε χειροκίνητα τη συσκευή που θα χρησιμοποιηθεί.

- Θέλετε να επανασυνδέσετε μια αποσυνδεδεμένη συσκευή Bluetooth.
- Η σύνδεση δεν μπορεί να επιτευχθεί αυτόματα για κάποιο λόγο.

Εάν επιθυμείτε να ξεκινήσετε τη σύνδεση χειροκίνητα, εκτελέστε την ακόλουθη διαδικασία.

1 Ενεργοποιήστε την ασύρματη τεχνολογία Bluetooth στις συσκευές σας.

- Για κάποιες συσκευές Bluetooth, δεν είναι απαραίτητη καμία συγκεκριμένη ενέργεια για να ενεργοποιήσετε την ασύρματη τεχνολογία Bluetooth. Για λεπτομέρειες, ανατρέξτε στο εγχειρίδιο οδηγιών των συσκευών σας.

- 2 Πατήστε το κουμπί HOME για να προβάλλετε την οθόνη Αρχικού μενού.

- 3 Αγγίξτε τα ακόλουθα πλήκτρα με την ακόλουθη σειρά.



Εμφανίζεται η οθόνη “Bluetooth”.

- 4 Αγγίξτε [Σύνδεση].

- 5 Αγγίξτε το όνομα της συσκευής που θέλετε να συνδέσετε. 

Ενεργοποίηση και απενεργοποίηση της ορατότητας

Η λειτουργία αυτή ρυθμίζει εάν το προϊόν αυτό είναι ορατό στην άλλη συσκευή. Αρχικά, αυτή η λειτουργία είναι ενεργοποιημένη.

- 1 Πατήστε το κουμπί HOME για να προβάλλετε την οθόνη Αρχικού μενού.

Καταχώριση και σύνδεση μιας συσκευής Bluetooth

2 Αγγίξτε τα ακόλουθα πλήκτρα με την ακόλουθη σειρά.



Εμφανίζεται η οθόνη “Bluetooth”.

3 Αγγίξτε επανειλημμένα την επιλογή [Ορατότητα] μέχρι να εμφανιστεί η επιθυμητή ρύθμιση.

- **Ενεργ.** (προεπιλογή):
Ενεργοποιεί την ορατότητα.
- **Απενεργ.:**
Απενεργοποιεί την ορατότητα.

Εισαγωγή κωδικού PIN για ασύρματη σύνδεση Bluetooth

Για να συνδέσετε τη συσκευή Bluetooth με αυτό το προϊόν μέσω ασύρματης τεχνολογίας Bluetooth, πρέπει να εισαγάγετε έναν κωδικό PIN στη συσκευή Bluetooth προκειμένου να γίνει επαλήθευση της σύνδεσης.

Ο προεπιλεγμένος κωδικός είναι ο “0000”, αλλά μπορείτε να τον αλλάξετε με αυτή τη λειτουργία.

1 Πατήστε το κουμπί HOME για να προβάλλετε την οθόνη Αρχικού μενού.

2 Αγγίξτε τα ακόλουθα πλήκτρα με την ακόλουθη σειρά.



Εμφανίζεται η οθόνη “Bluetooth”.

3 Αγγίξτε [Εισαγωγή κωδικού PIN].

Εμφανίζεται η οθόνη “Κωδικός PIN”.

4 Αγγίξτε [0] έως [9] για να εισαγάγετε τον κωδικό PIN (μέχρι 8 ψηφία).

5 Αγγίξτε το ακόλουθο πλήκτρο.



Αποθηκεύει τον κωδικό PIN σε αυτό το προϊόν.



Εμφάνιση της διεύθυνσης συσκευής Bluetooth

Αυτό το προϊόν εμφανίζει τη διεύθυνση συσκευής Bluetooth που της αντιστοιχεί.

1 Πατήστε το κουμπί HOME για να προβάλλετε την οθόνη Αρχικού μενού.

2 Αγγίξτε τα ακόλουθα πλήκτρα με την ακόλουθη σειρά.



Εμφανίζεται η οθόνη “Bluetooth”.

3 Αγγίξτε [Πληροφορίες συσκευής].

Εμφανίζεται η διεύθυνση συσκευής Bluetooth.

Εκκαθάριση της μνήμης Bluetooth

- Αυτή η ρύθμιση είναι διαθέσιμη μόνο όταν σταματήσετε το όχημά σας σε ένα ασφαλές μέρος και ενεργοποιήσετε το χειρόφρενο.



ΠΡΟΣΟΧΗ

Ποτέ μην απενεργοποιείτε αυτό το προϊόν ενώ διαγράφετε τη μνήμη Bluetooth.

1 Πατήστε το κουμπί HOME για να προβάλλετε την οθόνη Αρχικού μενού.

Καταχώριση και σύνδεση μιας συσκευής Bluetooth

2 Αγγίξτε τα ακόλουθα πλήκτρα με την ακόλουθη σειρά.



Εμφανίζεται η οθόνη “Bluetooth”.

3 Αγγίξτε [Εκκαθάρ.μνήμ.Bluetooth].

4 Αγγίξτε [Απαλοιφή].

Εμφανίζεται η οθόνη επιβεβαίωσης.

5 Αγγίξτε [OK].

Η μνήμη Bluetooth διαγράφεται.

- Εάν δεν θέλετε να πραγματοποιήσετε εκκαθάριση της μνήμης, αγγίξτε [Άκυρο].

Ενημέρωση λογισμικού Bluetooth

Αυτή η λειτουργία χρησιμοποιείται για την ενημέρωση του προϊόντος με το πιο πρόσφατο λογισμικό Bluetooth. Για πληροφορίες σχετικά με το λογισμικό Bluetooth και τις ενημερώσεις, ανατρέξτε στην ιστοσελίδα μας.

- Η πηγή απενεργοποιείται και η σύνδεση Bluetooth αποσυνδέεται πριν την έναρξη της διαδικασίας.
- Αυτή η ρύθμιση είναι διαθέσιμη μόνο όταν σταματήσετε το όχημά σας σε ένα ασφαλές μέρος και ενεργοποιήσετε το χειρόφρενο.



ΠΡΟΣΟΧΗ

Ποτέ μην απενεργοποιείτε αυτό το προϊόν και ποτέ μην αποσυνδέετε το τηλέφωνο ενώ γίνεται ενημέρωση του λογισμικού.

1 Πατήστε το κουμπί HOME για να προβάλλετε την οθόνη Αρχικού μενού.

2 Αγγίξτε τα ακόλουθα πλήκτρα με την ακόλουθη σειρά.



Εμφανίζεται η οθόνη “Bluetooth”.

3 Αγγίξτε [Ενημέρ.λογισμ.ΒΤ].

4 Αγγίξτε [Έναρξη].

Προβάλλεται η οθόνη μεταφοράς δεδομένων.

- Για την ολοκλήρωση της ενημέρωσης του λογισμικού Bluetooth, ακολουθήστε τις οδηγίες που εμφανίζονται στην οθόνη.

Εμφάνιση της έκδοσης λογισμικού Bluetooth

Εάν το προϊόν αυτό αποτύχει να λειτουργήσει σωστά, μπορείτε να συμβουλευτείτε τον αντιπρόσωπό σας για επισκευή. Σε μια τέτοια περίπτωση, ενδέχεται να σας ζητηθεί να προσδιορίσετε την έκδοση του λογισμικού. Εκτελέστε την ακόλουθη διαδικασία για να ελέγξετε την έκδοση σε αυτήν τη μονάδα.

1 Πατήστε το κουμπί HOME για να προβάλλετε την οθόνη Αρχικού μενού.

2 Αγγίξτε τα ακόλουθα πλήκτρα με την ακόλουθη σειρά.



Εμφανίζεται η οθόνη “Bluetooth”.

3 Αγγίξτε [Πληρ.έκδ.Bluetooth].

Εμφανίζεται η έκδοση της μονάδας Bluetooth αυτού του προϊόντος.

ΠΡΟΣΟΧΗ

Για την ασφάλειά σας, αποφεύγετε όσο γίνεται περισσότερο να μιλάτε στο τηλέφωνο ενώ οδηγείτε.

Εάν το κινητό σας τηλέφωνο διαθέτει τεχνολογία Bluetooth, αυτό το προϊόν μπορεί να συνδεθεί με το κινητό σας τηλέφωνο ασύρματα. Χρησιμοποιώντας τη λειτουργία ανοικτής συνομιλίας, μπορείτε με αυτό το προϊόν να πραγματοποιήσετε ή να λάβετε κλήσεις τηλεφώνου. Αυτή η ενότητα περιγράφει πως να πραγματοποιήσετε μια σύνδεση Bluetooth και πως να χειριστείτε ένα κινητό τηλέφωνο, που διαθέτει τεχνολογία Bluetooth, σε αυτό το προϊόν.

Για λεπτομέρειες σχετικά με τη συνδεσιμότητα συσκευών που διαθέτουν ασύρματη τεχνολογία Bluetooth, ανατρέξτε στις πληροφορίες που παρέχονται στην ιστοσελίδα μας.

Εμφάνιση του μενού τηλεφώνου

Χρησιμοποιήστε το εικονίδιο Τηλεφώνου εάν επιθυμείτε να συνδέσετε ένα κινητό τηλέφωνο με αυτό το προϊόν για να το χρησιμοποιήσετε.

- ➔ Για λεπτομέρειες, ανατρέξτε στην παράγραφο Κεφάλαιο 3.
- ☐ Το εικονίδιο Τηλεφώνου εμφανίζεται στις ακόλουθες οθόνες.
 - Οθόνη αρχικού μενού
 - Οθόνη λειτουργίας AV
 - Στην πλαϊνή μπάρα χειρισμού εφαρμογών στις οθόνες **AppRadio Mode** και **MirrorLink**

● Αγγίξτε το ακόλουθο πλήκτρο.



Εμφανίζει την οθόνη του μενού Τηλεφώνου.

- ☐ Η οθόνη “**Τηλ.κατάλογος**” εμφανίζεται όταν χρησιμοποιείτε αυτήν τη λειτουργία για πρώτη φορά. Η οθόνη της τελευταίας λειτουργίας που χρησιμοποιήσατε εμφανίζεται από την επόμενη φορά.

Πλήκτρα οθόνης αφής

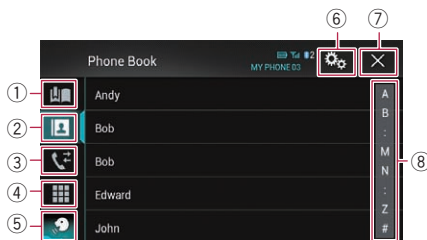

- ① Εμφανίζει την οθόνη ταχείας κλήσης.
- ② Μεταβαίνει στη λίστα τηλεφωνικού καταλόγου.
- ③ Μεταβαίνει στις λίστες αναπάντητων, εισερχόμενων και εξερχόμενων κλήσεων.
- ④ Αλλάζει τη λειτουργία για απευθείας εισαγωγή του αριθμού τηλεφώνου.
- ⑤ Μεταβαίνει στη λειτουργία αναγνώρισης φωνής (για iPhone).
- ⑥ Εμφανίζει την οθόνη του μενού Ρυθμίσεων.
- ⑦ Κλείνει την οθόνη.
- ⑧ Εμφανίζει την οθόνη αλφαβητικής αναζήτησης.

Ανάγνωση της οθόνης

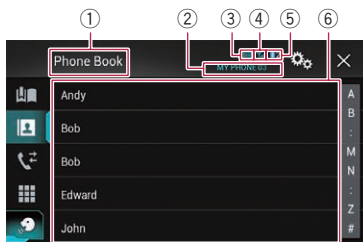

- ① Τίτλος μενού
- ② Όνομα του συνδεδεμένου κινητού τηλεφώνου

Χρήση κλήσεων ανοικτής συνομιλίας

- ③ Κατάσταση μπαταρίας του κινητού τηλεφώνου
- ④ Κατάσταση λήψης σήματος του κινητού τηλεφώνου
- ⑤ Υποδηλώνει ότι είναι συνδεδεμένο ένα τηλέφωνο Bluetooth.
Εμφανίζεται ο αριθμός συσκευής της συνδεδεμένης συσκευής.
- ⑥ Περιοχή προβολής λίστας □

Πραγματοποίηση τηλεφωνικής κλήσης

Μπορείτε να πραγματοποιήσετε τηλεφωνικές κλήσεις με πολλούς διαφορετικούς τρόπους.

Απευθείας κλήση

- 1 Πατήστε το κουμπί HOME για να προβάλλετε την οθόνη Αρχικού μενού.
- 2 Αγγίξτε τα ακόλουθα πλήκτρα με την ακόλουθη σειρά.



Εμφανίζεται η οθόνη “Κλήση”.

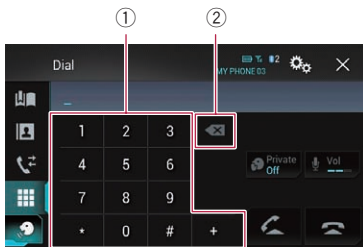

- ① Πληκτρολόγιο
- ② Διαγράφει ένα ψηφίο. Αγγίξτε παρατεταμένα για να διαγράψετε όλα τα ψηφία.

- 3 Αγγίξτε τα αριθμητικά πλήκτρα για να εισαγάγετε τον αριθμό τηλεφώνου.

- 4 Αγγίξτε το ακόλουθο πλήκτρο.



Πραγματοποιεί μια κλήση.

- 5 Αγγίξτε το ακόλουθο πλήκτρο.



Τερματίζει την κλήση.

Η κλήση τερματίζεται.

- Ενδέχεται να ακούσετε κάποιον θόρυβο όταν τερματίζετε την κλήση.

Κλήση αριθμού από τηλεφωνικό κατάλογο

Αφού βρείτε τον αριθμό που θέλετε να καλέσετε στον τηλεφωνικό κατάλογο, μπορείτε να επιλέξετε την καταχώριση και να πραγματοποιήσετε την κλήση.

- Οι επαφές στο τηλέφωνό σας κανονικά θα μεταφερθούν σε αυτό το προϊόν αυτόματα όταν το τηλέφωνο συνδεθεί.

Εάν αυτό δε συμβεί, χρησιμοποιήστε το μενού του τηλεφώνου για να μεταφέρετε τις επαφές.

Η ορατότητα αυτού του προϊόντος θα πρέπει να είναι ενεργοποιημένη όταν χρησιμοποιείτε το μενού “Bluetooth”.

- ➔ Για λεπτομέρειες, ανατρέξτε στην παράγραφο *Ενεργοποίηση και απενεργοποίηση της ορατότητας* στην σελίδα 31.

- 1 Πατήστε το κουμπί HOME για να προβάλλετε την οθόνη Αρχικού μενού.

- 2 Αγγίξτε τα ακόλουθα πλήκτρα με την ακόλουθη σειρά.



Εμφανίζεται η οθόνη “Τηλ.κατάλογος”.

Χρήση κλήσεων ανοικτής συνομιλίας

3 Αγγίξτε το επιθυμητό όνομα στη λίστα.

Εμφανίζεται η οθόνη στοιχείων του τηλεφωνικού καταλόγου.

4 Αγγίξτε τον αριθμό του τηλεφώνου που θέλετε να καλέσετε.

Εμφανίζεται η οθόνη κλήσης.

5 Ξεκινάει η κλήση.

- Για να ακυρώσετε την κλήση, αγγίξτε .

6 Αγγίξτε το ακόλουθο πλήκτρο.



Τερματίζει την κλήση.

Η κλήση τερματίζεται.

Επιλογή ενός αριθμού με τη λειτουργία αναζήτησης κατά αλφαβητική σειρά

Αν ένας μεγάλος αριθμός τηλεφώνων είναι καταχωρισμένος στον τηλεφωνικό κατάλογο, μπορείτε να αναζητήσετε τον αριθμό τηλεφώνου με τη λειτουργία αναζήτησης κατά αλφαβητική σειρά.

1 Πατήστε το κουμπί HOME για να προβάλλετε την οθόνη Αρχικού μενού.

2 Αγγίξτε τα ακόλουθα πλήκτρα με την ακόλουθη σειρά.



Εμφανίζεται η οθόνη “Τηλ.κατάλογος”.

3 Αγγίξτε την Μπάρα Αρχικής Αναζήτησης για να προβάλλετε την οθόνη αλφαβητικής αναζήτησης.

4 Αγγίξτε το πρώτο γράμμα του ονόματος της καταχώρισης που αναζητάτε.

Στην οθόνη εμφανίζονται οι καταχωρίσεις του “Τηλ.κατάλογος” που αρχίζουν με το

επιλεγμένο γράμμα (π.χ. “Ben”, “Brian” και “Burt”, εάν έχει επιλεγεί το “B”).

- Όταν το σύστημα γλώσσας είναι ρυθμισμένο στα Ρωσικά, εμφανίζεται το ακόλουθο πλήκτρο. Εάν θέλετε να αλλάξετε το χαρακτήρα, αγγίξτε το ακόλουθο πλήκτρο επανειλημμένα μέχρι να εμφανιστεί ο επιθυμητός χαρακτήρας.



Αλλάζει το χαρακτήρα.

5 Αγγίξτε τη λίστα για προβολή της λίστας με τους αριθμούς τηλεφώνου της επιλεγμένης καταχώρισης.

Εμφανίζεται η οθόνη στοιχείων του τηλεφωνικού καταλόγου.

- Εάν υπάρχουν αρκετοί αριθμοί τηλεφώνων σε μία καταχώριση, επιλέξτε έναν από αυτούς αγγίζοντας τη λίστα.

6 Αγγίξτε τον αριθμό του τηλεφώνου που θέλετε να καλέσετε.

Εμφανίζεται η οθόνη κλήσης.

7 Ξεκινάει η κλήση.

- Για να ακυρώσετε την κλήση, αγγίξτε .

8 Αγγίξτε το ακόλουθο πλήκτρο.



Τερματίζει την κλήση.

Η κλήση τερματίζεται.

Χρήση κλήσεων ανοικτής συνομιλίας

Πραγματοποίηση κλήσεων από το ιστορικό

Οι πιο πρόσφατες πραγματοποιηθείσες κλήσεις (εξερχόμενες, εισερχόμενες και αναπάντητες) αποθηκεύονται στη λίστα ιστορικού κλήσεων. Μπορείτε να περιηγηθείτε στη λίστα ιστορικού κλήσεων και να καλέσετε αριθμούς από αυτήν.

1 Πατήστε το κουμπί HOME για να προβάλλετε την οθόνη Αρχικού μενού.

2 Αγγίξτε τα ακόλουθα πλήκτρα με την ακόλουθη σειρά.



Εμφανίζεται η οθόνη “Ιστορικό”.

- Ανάλογα με τον τύπο του κινητού τηλεφώνου, ενδέχεται μερικές κλήσεις να μην εμφανίζονται στο ιστορικό κλήσεων.

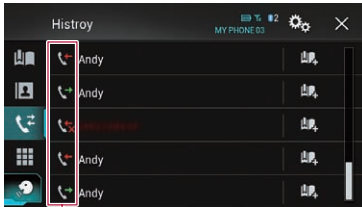

①

① Τύπος ιστορικού κλήσεων



Εισερχόμενες κλήσεις.



Εξερχόμενες κλήσεις.



Αναπάντητες κλήσεις.

3 Αγγίξτε την επιθυμητή καταχώριση στη λίστα για να πραγματοποιήσετε μια κλήση.

Εμφανίζεται η οθόνη κλήσης.

4 Ξεκινάει η κλήση.

- Για να ακυρώσετε την κλήση, αγγίξτε .

5 Αγγίξτε το ακόλουθο πλήκτρο.



Τερματίζει την κλήση.

Η κλήση τερματίζεται.

Χρήση των λιστών αριθμών ταχείας κλήσης

Μπορείτε να καλέσετε έναν αριθμό από τη λίστα αριθμών ταχείας κλήσης.

Καταχώριση ενός αριθμού τηλεφώνου

Μπορείτε να αποθηκεύσετε εύκολα μέχρι έξι αριθμούς τηλεφώνου ανά συσκευή ως αριθμούς ταχείας κλήσης.

1 Πατήστε το κουμπί HOME για να προβάλλετε την οθόνη Αρχικού μενού.

2 Αγγίξτε τα ακόλουθα πλήκτρα με την ακόλουθη σειρά.



Εμφανίζεται η οθόνη “Τηλ.κατάλογος” ή “Ιστορικό”.

3 Αγγίξτε το ακόλουθο πλήκτρο.



Καταχωρίζει τον αριθμό τηλεφώνου στη λίστα “Προκαθ.κλήση”.

Κλήση από τη λίστα αριθμών ταχείας κλήσης

- 1 Πατήστε το κουμπί HOME για να προβάλλετε την οθόνη Αρχικού μενού.
- 2 Αγγίξτε τα ακόλουθα πλήκτρα με την ακόλουθη σειρά.



Εμφανίζεται η οθόνη “Προκαθ.κλήση”.

- 3 Αγγίξτε την επιθυμητή καταχώριση στη λίστα για να πραγματοποιήσετε μια κλήση.

Εμφανίζεται η οθόνη κλήσης.

- 4 Ξεκινάει η κλήση.

- Για να ακυρώσετε την κλήση, αγγίξτε

- 5 Αγγίξτε το ακόλουθο πλήκτρο.



Τερματίζει την κλήση.

Η κλήση τερματίζεται.

Διαγραφή ενός αριθμού τηλεφώνου

- 1 Πατήστε το κουμπί HOME για να προβάλλετε την οθόνη Αρχικού μενού.
- 2 Αγγίξτε τα ακόλουθα πλήκτρα με την ακόλουθη σειρά.



Εμφανίζεται η οθόνη “Προκαθ.κλήση”.

- 3 Αγγίξτε το ακόλουθο πλήκτρο.



Διαγράφει έναν αριθμό τηλεφώνου.



Λήψη μιας τηλεφωνικής κλήσης

Μπορείτε να πραγματοποιήσετε απάντηση ανοικτής συνομιλίας χρησιμοποιώντας αυτό το προϊόν.

Απάντηση μιας εισερχόμενης κλήσης

Αυτό το προϊόν σας πληροφορεί για την εισερχόμενη κλήση εμφανίζοντας ένα μήνυμα και παράγοντας έναν ήχο κουδουνίσματος.

- Μπορείτε να ρυθμίσετε το σύστημα ώστε να απαντά αυτόματα στις εισερχόμενες κλήσεις. Εάν αυτό το προϊόν δεν ρυθμιστεί για αυτόματη απάντηση εισερχόμενων κλήσεων, θα πρέπει να απαντήσετε στις κλήσεις χειροκίνητα.
 - ➔ Για λεπτομέρειες, ανατρέξτε στην παράγραφο *Αυτόματη απάντηση μιας κλήσης* στην σελίδα 39.
- Εμφανίζεται το καταχωρισμένο όνομα εάν ο αριθμός τηλεφώνου της εισερχόμενης κλήσης είναι καταχωρισμένος στον “Τηλ.κατάλογος”.

- 1 Αγγίξτε το ακόλουθο πλήκτρο.



Απαντάει σε μια εισερχόμενη κλήση.



Απορρίπτει μια εισερχόμενη κλήση.

Η κλήση που απορρίφθηκε καταγράφεται στη λίστα ιστορικού αναπάντητων κλήσεων.

- ➔ Για λεπτομέρειες, ανατρέξτε στην παράγραφο *Πραγματοποίηση κλήσεων από το ιστορικό* στην σελίδα 37.

- 2 Αγγίξτε το ακόλουθο πλήκτρο.



Τερματίζει την κλήση.

Η κλήση τερματίζεται.

Χρήση κλήσεων ανοικτής συνομιλίας

Ελαχιστοποίηση της οθόνης επιβεβαίωσης κλήσης

- Η οθόνη επιβεβαίωσης κλήσης δεν μπορεί να ελαχιστοποιηθεί στην οθόνη λειτουργίας AV.
- Οι πηγές AV δεν μπορούν να επιλεγούν ακόμα και εάν η οθόνη επιβεβαίωσης κλήσης είναι ελαχιστοποιημένη κατά τη συνομιλία στο τηλέφωνο.

1 Αγγίξτε το ακόλουθο πλήκτρο.



Η οθόνη επιβεβαίωσης κλήσης ελαχιστοποιείται.

2 Αγγίξτε το ακόλουθο πλήκτρο.



Εμφανίζει ξανά την οθόνη επιβεβαίωσης κλήσης.



Αλλαγή των ρυθμίσεων τηλεφώνου

Αυτόματη απάντηση μιας κλήσης

Αυτό το προϊόν απαντάει στις εισερχόμενες κλήσεις στο συνδεδεμένο κινητό τηλέφωνο, έτσι ώστε να μπορείτε να απαντάτε στις κλήσεις ενώ οδηγείτε χωρίς να παίρνετε τα χέρια σας από το τιμόνι.

Όταν η επιλογή “Αυτόματη απάντηση” είναι ρυθμισμένη στο “Ενεργ.”, μια εισερχόμενη κλήση θα απαντηθεί αυτόματα σε 5 δευτερόλεπτα.

1 Πατήστε το κουμπί HOME για να προβάλλετε την οθόνη Αρχικού μενού.

2 Αγγίξτε τα ακόλουθα πλήκτρα με την ακόλουθη σειρά.



Εμφανίζεται η οθόνη “Bluetooth”.

3 Αγγίξτε επανειλημμένα την επιλογή [Αυτόματη απάντηση] μέχρι να εμφανιστεί η επιθυμητή ρύθμιση.

- **Απενεργ.** (προεπιλογή):
Απενεργοποιεί την αυτόματη απάντηση.
- **Ενεργ.:**
Ενεργοποιεί την αυτόματη απάντηση.

Ενεργοποίηση / απενεργοποίηση του ήχου κλήσης

Μπορείτε να επιλέξετε εάν θα χρησιμοποιήσετε ή όχι τον ήχο κλήσης αυτού του προϊόντος. Εάν η λειτουργία αυτή είναι ενεργοποιημένη, θα ακούγεται ο ήχος κλήσης αυτού του προϊόντος.

1 Πατήστε το κουμπί HOME για να προβάλλετε την οθόνη Αρχικού μενού.

2 Αγγίξτε τα ακόλουθα πλήκτρα με την ακόλουθη σειρά.



Εμφανίζεται η οθόνη “Bluetooth”.

3 Αγγίξτε επανειλημμένα την επιλογή [Ήχος κλήσης] μέχρι να εμφανιστεί η επιθυμητή ρύθμιση.

- **Ενεργ.** (προεπιλογή):
Ενεργοποιεί τον ήχο κλήσης.
- **Απενεργ.:**
Απενεργοποιεί τον ήχο κλήσης.

Αντιστροφή της σειράς εμφάνισης των ονομάτων στον τηλεφωνικό κατάλογο

Όταν η συσκευή σας συνδεθεί σε αυτό το προϊόν, τα ονόματα και τα επώνυμα των επαφών σας ενδέχεται να καταχωριστούν με αντίστροφη σειρά.

Μπορείτε να χρησιμοποιήσετε αυτήν τη λειτουργία για να αλλάξετε ξανά τη σειρά εμφάνισης. (Αντιστροφή της σειράς εμφάνισης των ονομάτων στον τηλεφωνικό κατάλογο)

1 Πατήστε το κουμπί HOME για να προβάλλετε την οθόνη Αρχικού μενού.

2 Αγγίξτε τα ακόλουθα πλήκτρα με την ακόλουθη σειρά.



Εμφανίζεται η οθόνη **"Bluetooth"**.

3 Αγγίξτε [Αντιστροφή ονόματος].

Εμφανίζεται η οθόνη επιβεβαίωσης.

4 Αγγίξτε [Ναι].

- Εάν η αντιστροφή αποτύχει, εμφανίζεται το μήνυμα **"Σφάλμα κατά την αντιστροφή ονόματος"**. Σε αυτήν την περίπτωση, δοκιμάστε ξανά από την αρχή.
- Η αντιστροφή της σειράς εμφάνισης των ονομάτων των επαφών σας από αυτό το προϊόν δεν επηρεάζει τα δεδομένα που είναι αποθηκευμένα στη συσκευή σας Bluetooth.

Ρύθμιση της λειτουργίας ιδιωτικών κλήσεων

Κατά τη διάρκεια μιας συνομιλίας, μπορείτε να μεταβείτε σε κατάσταση λειτουργίας ιδιωτικών κλήσεων (να μιλήσετε απευθείας στο κινητό σας τηλέφωνο).

● **Αγγίξτε τα ακόλουθα πλήκτρα για να ενεργοποιήσετε ή απενεργοποιήσετε τη λειτουργία ιδιωτικών κλήσεων.**

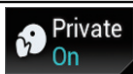

Μιλήστε απευθείας στο κινητό σας τηλέφωνο

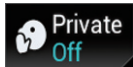

Κλήσεις ανοικτής συνομιλίας

Ρύθμιση της έντασης του ήχου ακρόασης του συνομιλητή

Για να διατηρήσει καλή την ποιότητα ήχου, αυτό το προϊόν μπορεί να ρυθμίζει τον ήχο που ακούει ο συνομιλητής σας.

Εάν η ένταση δεν είναι πολύ δυνατή για το συνομιλητή σας, χρησιμοποιήστε αυτήν τη λειτουργία.

● **Αγγίξτε το ακόλουθο πλήκτρο.**



Εναλλάσσεται μεταξύ τριών επιπέδων έντασης ήχου.

- Μπορείτε να χρησιμοποιήσετε αυτήν τη λειτουργία ακόμη και ενώ μιλάτε στο τηλέφωνο.
- Μπορείτε να αποθηκεύσετε τις ρυθμίσεις για κάθε συσκευή.

Χρήση της λειτουργίας αναγνώρισης φωνής (για iPhone)

Μπορείτε να χρησιμοποιήσετε τη λειτουργία αναγνώρισης φωνής του iPhone.

- Όταν το iPhone εκτελείται σε λειτουργικό 6.1 ή πιο πρόσφατο, τότε η λειτουργία Siri Eyes Free Mode είναι διαθέσιμη για αυτό το προϊόν.

1 Πατήστε το κουμπί HOME για να προβάλλετε την οθόνη Αρχικού μενού.

2 Αγγίξτε τα ακόλουθα πλήκτρα για να ξεκινήσετε τον φωνητικό έλεγχο.



Η λειτουργία αναγνώρισης φωνής εκκινείται και εμφανίζεται η οθόνη φωνητικού ελέγχου. Μπορείτε να χρησιμοποιείτε τη λειτουργία αναγνώρισης φωνής με τον ίδιο τρόπο που την χρησιμοποιείτε στο iPhone.

Χρήση κλήσεων ανοικτής συνομιλίας

- ❑ Μπορείτε επίσης να εκκινήσετε τη λειτουργία αναγνώρισης φωνής πατώντας και κρατώντας πατημένο το κουμπί **HOME**.



Υποδηλώνει ότι το προϊόν αυτό είναι σε κατάσταση αναμονής για τις φωνητικές σας εντολές.



Ακυρώνει την λειτουργία αναγνώρισης φωνής.



Σημειώσεις για τις κλήσεις ανοικτής συνομιλίας

Γενικές σημειώσεις

- Η σύνδεση με όλα τα κινητά τηλέφωνα που διαθέτουν ασύρματη τεχνολογία Bluetooth δεν είναι εγγυημένη.
- Η απόσταση σε ευθεία γραμμή μεταξύ του προϊόντος και του κινητού τηλεφώνου πρέπει να είναι 10 μέτρα ή μικρότερη όταν γίνεται αποστολή και λήψη φωνής και δεδομένων μέσω της τεχνολογίας Bluetooth. Όμως, η πραγματική απόσταση ενδέχεται να είναι μικρότερη από την εκτιμώμενη απόσταση, ανάλογα με τη διαμόρφωση του περιβάλλοντος χώρου.
- Με κάποια κινητά τηλέφωνα, ο ήχος κουδουνίσματος ενδέχεται να μην ακούγεται από τα ηχεία.
- Εάν έχει επιλεγεί η λειτουργία ιδιωτικών κλήσεων στο κινητό τηλέφωνο, η δυνατότητα κλήσεων ανοικτής συνομιλίας ενδέχεται να απενεργοποιηθεί.

Καταχώριση και σύνδεση

- Οι λειτουργίες του κινητού τηλεφώνου διαφέρουν ανάλογα με τον τύπο του κινητού τηλεφώνου. Ανατρέξτε στο εγχειρίδιο οδηγιών που συνοδεύει το κινητό σας τηλέφωνο για λεπτομερείς οδηγίες.
- Με τα κινητά τηλέφωνα, η μεταφορά του τηλεφωνικού καταλόγου ενδέχεται να μη λειτουργεί παρόλο που το τηλέφωνό σας

έχει αντιστοιχιστεί με αυτό το προϊόν. Σε αυτήν την περίπτωση, αποσυνδέστε το τηλέφωνό σας και, στη συνέχεια, πραγματοποιήστε ξανά την αντιστοίχιση από το τηλέφωνό σας με αυτό το προϊόν.

Πραγματοποίηση και λήψη κλήσεων

- Ενδέχεται να ακούσετε ένα θόρυβο στις ακόλουθες περιπτώσεις:
 - Όταν απαντήσετε στο τηλέφωνο χρησιμοποιώντας το κουμπί του τηλεφώνου.
 - Όταν ο συνομιλητής στο άλλο άκρο της γραμμής τερματίσει την κλήση.
- Εάν συνομιλητής στο άλλο άκρο της γραμμής δεν μπορεί να ακούσει τη συνομιλία λόγω του φαινομένου της ηχούς, μειώστε την ένταση του ήχου της ανοικτής συνομιλίας. Αυτό ενδέχεται να μειώσει την ηχώ.
- Με κάποια κινητά τηλέφωνα, ακόμα και εάν πατήσετε το κουμπί αποδοχής στο κινητό τηλέφωνο σε μια εισερχόμενη κλήση, η ανοικτή συνομιλία ενδέχεται να μην είναι εφικτή.
- Το καταχωρισμένο όνομα εμφανίζεται εάν ο αριθμός τηλεφώνου της εισερχόμενης κλήσης είναι ήδη καταχωρισμένος στον τηλεφωνικό κατάλογο. Όταν ένας αριθμός τηλεφώνου είναι καταχωρισμένος κάτω από διαφορετικά ονόματα, προβάλλεται μόνο ο αριθμός τηλεφώνου.
- Εάν ο αριθμός τηλεφώνου της εισερχόμενης κλήσης δεν είναι καταχωρισμένος στον τηλεφωνικό κατάλογο, εμφανίζεται ο αριθμός τηλεφώνου της εισερχόμενης κλήσης.

Το ιστορικό των εισερχόμενων και των εξερχόμενων κλήσεων

- Δεν μπορείτε να πραγματοποιήσετε μια κλήση σε μια καταχώριση ενός άγνωστου χρήστη (κανένας αριθμός τηλεφώνου) στο ιστορικό εισερχόμενων κλήσεων.
- Εάν πραγματοποιείτε τις κλήσεις από το κινητό σας τηλέφωνο, δεν καταγράφεται ιστορικό σε αυτό το προϊόν.

Μεταφορές τηλεφωνικού καταλόγου

- Εάν υπάρχουν περισσότερες από 800 καταχωρίσεις τηλεφωνικού καταλόγου στο κινητό σας τηλέφωνο, δεν θα μεταφερθούν όλες οι καταχωρίσεις.
- Με κάποια κινητά τηλέφωνα, πιθανόν να μην είναι εφικτή η μεταφορά όλων των στοιχείων στον τηλεφωνικό κατάλογο μονομιάς. Σε αυτή την περίπτωση, μεταφέρετε τα στοιχεία ένα προς ένα από το κινητό σας τηλέφωνο.
- Ανάλογα με το κινητό τηλέφωνο, αυτό το προϊόν πιθανόν να μην εμφανίζει τον τηλεφωνικό κατάλογο σωστά. (ενδέχεται μερικοί χαρακτήρες να εμφανίζονται παραμορφωμένοι ή να είναι αντίστροφη η σειρά εμφάνισης των ονομάτων και των επωνύμων).
- Εάν στον τηλεφωνικό κατάλογο του κινητού τηλεφώνου περιέχονται δεδομένα εικόνων, τότε ο τηλεφωνικός κατάλογος ενδέχεται να μην μεταφερθεί σωστά. (Τα δεδομένα εικόνων δεν μπορούν να μεταφερθούν από το κινητό τηλέφωνο).
- Ανάλογα με το κινητό τηλέφωνο, ενδέχεται να μην είναι διαθέσιμη η μεταφορά του τηλεφωνικού καταλόγου. ■

Λειτουργία ρύθμισης iPod / iPhone ή smartphone

Όταν χρησιμοποιείτε ένα iPod / iPhone ή ένα smartphone, διαμορφώστε τις ρυθμίσεις αυτού του προϊόντος ανάλογα με τη συσκευή που θα συνδέσετε.

Αυτή η ενότητα περιγράφει τις ρυθμίσεις που απαιτούνται για κάθε συσκευή.

Η βασική ροή ρυθμίσεων του iPod / iPhone ή του smartphone

- ① Επιλέξτε τη μέθοδο για τη σύνδεση της συσκευής σας.
 - Για λεπτομέρειες, ανατρέξτε στην παράγραφο *Ρύθμιση της μεθόδου σύνδεσης συσκευής* στην σελίδα 43.
- ② Συνδέστε τη συσκευή σας με αυτό το προϊόν.
 - Για λεπτομέρειες σχετικά με τις συνδέσεις, ανατρέξτε στο Εγχειρίδιο Εγκατάστασης.
- ③ Εάν απαιτείται, συνδέστε τη συσκευή σας με αυτό το προϊόν μέσω της σύνδεσης Bluetooth.
 - Για λεπτομέρειες σχετικά με τη σύνδεση Bluetooth, ανατρέξτε στην παράγραφο Κεφάλαιο 3.



Ρύθμιση της μεθόδου σύνδεσης συσκευής

Εάν θέλετε να χρησιμοποιήσετε την εφαρμογή για το iPhone ή το smartphone σε αυτό το προϊόν, πρέπει να επιλέξετε τη μέθοδο για τη σύνδεση της συσκευής σας.

Οι απαιτούμενες ρυθμίσεις εξαρτώνται από τη συνδεδεμένη συσκευή.

- 1 Πατήστε το κουμπί HOME για να προβάλλετε την οθόνη Αρχικού μενού.

- 2 Αγγίξτε τα ακόλουθα πλήκτρα με την ακόλουθη σειρά.



Εμφανίζεται η οθόνη “Σύστημα”.

- 3 Αγγίξτε [Ρυθ.εισόδου/εξόδου].

- 4 Αγγίξτε [Ρύθμιση Smartphone].

Εμφανίζεται η οθόνη “Ρύθμιση Smartphone”.

- 5 Αγγίξτε τις ακόλουθες ρυθμίσεις.

- **Συσκευή:** Επιλέξτε τη συσκευή που θα συνδέσετε.
- **Σύνδεση:** Επιλέξτε τη μέθοδο σύνδεσης.
 - Προσαρμόστε σωστά τις ρυθμίσεις ανάλογα με τη συσκευή που θα συνδεθεί και τη μέθοδο σύνδεσης που θα χρησιμοποιηθεί.
 - Για λεπτομέρειες, ανατρέξτε στην παράγραφο *Πληροφορίες σχετικά με τις συνδέσεις και τις λειτουργίες για κάθε συσκευή* στην σελίδα 45.
 - Εάν αλλάξετε τη ρύθμιση, εμφανίζεται η οθόνη επιβεβαίωσης. Αγγίξτε [OK]. Η ρύθμιση θα αλλάξει μετά την αυτόματη εκτέλεση των διαδικασιών που ακολουθούν.
 - Η πηγή απενεργοποιείται.
 - Οι λειτουργίες **AppRadio Mode** και **MirrorLink** διακόπτονται.
 - Η σύνδεση του smartphone (USB και Bluetooth) διακόπτεται.
- Για ακύρωση, αγγίξτε [Ακύρω].

Συμβατότητα με iPod

Αυτό το προϊόν υποστηρίζει μόνο τα ακόλουθα μοντέλα iPod και τις εκδόσεις λογισμικού iPod. Τα υπόλοιπα ενδέχεται να μην λειτουργούν σωστά.

Κατασκευασμένο για

- iPhone 5c: iOS 7.0.3

- iPhone 5s: iOS 7.0.3
 - iPhone 5: iOS 7.0.3
 - iPhone 4s: iOS 7.0.3
 - iPhone 4: iOS 7.0.3
 - iPhone 3GS: iOS 6.0.1
 - iPod touch (5ης γενιάς): iOS 6.0.1
 - iPod touch (4ης γενιάς): iOS 6.0.1
 - iPod touch (3ης γενιάς): iOS 5.1.1
 - iPod touch (2ης γενιάς): iOS 4.2.1
 - iPod classic 160GB (2009): Έκδ. 2.0.4
 - iPod classic 160GB (2008): Έκδ. 2.0.1
 - iPod classic 80GB: Έκδ. 1.1.2
 - iPod nano (7ης γενιάς)
 - iPod nano (6ης γενιάς): Έκδ. 1.2
 - iPod nano (5ης γενιάς): Έκδ. 1.0.2
 - iPod nano (4ης γενιάς): Έκδ. 1.0.4
 - iPod nano (3ης γενιάς): Έκδ. 1.1.3
- Μπορείτε να συνδέσετε και να χειριστείτε ένα iPod συμβατό με αυτό το προϊόν χρησιμοποιώντας καλώδια σύνδεσης που πωλούνται χωριστά.
- Οι μέθοδοι χειρισμού ενδέχεται να διαφέρουν ανάλογα με την εκάστοτε συσκευή iPod και την έκδοση λογισμικού του λειτουργικού συστήματος iPod.
- Ανάλογα με την έκδοση του λειτουργικού του iPod, ενδέχεται να μην είναι συμβατό με αυτό το προϊόν.
Για λεπτομέρειες σχετικά με τη συμβατότητα του iPod με αυτό το προϊόν, ανατρέξτε στις πληροφορίες που παρέχονται στην ιστοσελίδα μας.

Οι οδηγίες αυτού του εγχειριδίου ισχύουν για τα ακόλουθα μοντέλα iPod.

Pod με ακροδέκτη σύνδεσης 30 ακίδων

- iPhone 4s
- iPhone 4
- iPhone 3GS
- iPod touch 4ης γενιάς
- iPod touch 3ης γενιάς
- iPod touch 2ης γενιάς
- iPod classic 160GB
- iPod classic 80GB
- iPod nano 6ης γενιάς
- iPod nano 5ης γενιάς
- iPod nano 4ης γενιάς

- iPod nano 3ης γενιάς
- iPod με ακροδέκτη σύνδεσης τύπου Lightning**
- iPhone 5c
 - iPhone 5s
 - iPhone 5
 - iPod touch 5ης γενιάς
 - iPod nano 7ης γενιάς

Συμβατότητα συσκευής Android™

- Οι μέθοδοι χειρισμού ενδέχεται να διαφέρουν ανάλογα με τη συσκευή Android και την έκδοση λογισμικού του λειτουργικού συστήματος Android.
- Ανάλογα με την έκδοση του λειτουργικού συστήματος Android, η συσκευή ενδέχεται να μην είναι συμβατή με αυτό το προϊόν.
- Η συμβατότητα με όλες τις συσκευές Android δεν είναι εγγυημένη.
- Για λεπτομέρειες σχετικά με τη συμβατότητα συσκευών Android με αυτό το προϊόν, ανατρέξτε στις πληροφορίες που παρέχονται στην ιστοσελίδα μας.

Συμβατότητα συσκευής MirrorLink

- Αυτό το προϊόν είναι συμβατό με το **MirrorLink** έκδοση 1.0.
- Η συμβατότητα με όλες τις συσκευές **MirrorLink** δεν είναι εγγυημένη.
- Για λεπτομέρειες σχετικά με τη συμβατότητα συσκευών **MirrorLink** με αυτό το προϊόν, ανατρέξτε στις πληροφορίες που παρέχονται στην ιστοσελίδα μας.

Λειτουργία ρύθμισης iPod / iPhone ή smartphone

Πληροφορίες σχετικά με τις συνδέσεις και τις λειτουργίες για κάθε συσκευή

Οι ρυθμίσεις και τα καλώδια που απαιτούνται για τη σύνδεση κάθε συσκευής, και οι διαθέσιμες πηγές έχουν ως ακολούθως.

iPod / iPhone με ακροδέκτη σύνδεσης 30 ακίδων

Απαιτούμενο καλώδιο (πωλείται χωριστά)		Δεν απαιτείται καλώδιο σύνδεσης.	CD-IU201V	CD-IU201S
Ρύθμιση Smartphone	Συσκευή	iPhone/iPod	iPhone/iPod	iPhone/iPod
	Σύνδεση	Ασύρμ.λειτουργ. μέσω BT	USB	USB
Σύνδεση Bluetooth		Η σύνδεση Bluetooth απαιτείται για τη χρήση της λειτουργίας aha .	—	—
Απαιτείται σύνδεση		—	Συνδέστε στη θύρα USB 1 για χρήση της λειτουργίας aha .	Συνδέστε στη θύρα USB 1 για χρήση της λειτουργίας AppRadio Mode .
Διαθέσιμη πηγή	iPod (ήχος)	—	✓	✓
	iPod (βίντεο)	—	✓	✓
	aha	✓	✓	✓
	AppRadio Mode	—	—	✓

iPod / iPhone με ακροδέκτη σύνδεσης Lightning

Απαιτούμενο καλώδιο (πωλείται χωριστά)		Δεν απαιτείται καλώδιο σύνδεσης.	CD-IU52	<ul style="list-style-type: none"> • CD-IH202 • CD-IU52 • Προσαρμογέας Lightning Digital AV
Ρύθμιση Smartphone	Συσκευή	iPhone/iPod	iPhone/iPod	iPhone/iPod
	Σύνδεση	Ασύρμ.λειτουργ. μέσω BT	USB	Ψηφ.προσαρμ.ΑV
Σύνδεση Bluetooth		Η σύνδεση Bluetooth απαιτείται για τη χρήση της λειτουργίας aha .	Η σύνδεση Bluetooth απαιτείται για τη χρήση της λειτουργίας aha .	Απαιτείται σύνδεση Bluetooth.
Απαιτείται σύνδεση		—	—	Συνδέστε στη θύρα USB 1 για χρήση της λειτουργίας AppRadio Mode .

Λειτουργία ρύθμισης iPod / iPhone ή smartphone

iPod / iPhone με ακροδέκτη σύνδεσης Lightning				
Διαθέσιμη πηγή	iPod (ήχος)	—	✓	—
	iPod (βίντεο)	—	—	—
	aha	✓	✓	✓
	AppRadio Mode	—	—	✓
Παρατηρήσεις	—	—	—	<p>Η επιλογή iPod δεν είναι διαθέσιμη. Χρησιμοποιήστε την πηγή CarMediaPlayer για αναπαραγωγή μουσικής ή βίντεο στη λειτουργία AppRadio Mode. (*1)</p>
<p>(*1) Εγκαταστήστε την εφαρμογή CarMediaPlayer στο iPod ή το iPhone σας. ➤ Για λεπτομέρειες σχετικά με CarMediaPlayer, ανατρέξτε στις πληροφορίες που παρέχονται στην ιστοσελίδα μας. ➤ Ανατρέξτε στο εγχειρίδιο της συσκευής CarMediaPlayer για περισσότερες πληροφορίες.</p>				

Συσκευή Android, MirrorLink				
Απαιτούμενο καλώδιο (πωλείται χωριστά)		Δεν απαιτείται καλώδιο σύνδεσης.	CD-AH200	CD-MU200
Ρύθμιση Smartphone	Συσκευή	Άλλες	Άλλες	Άλλες
	Σύνδεση	Ασύρμ.λειτ.μέσω BT	HDMI	USB
Σύνδεση Bluetooth		Η σύνδεση Bluetooth απαιτείται για τη χρήση της λειτουργίας aha .	Απαιτείται σύνδεση Bluetooth.	Η σύνδεση Bluetooth απαιτείται για τη χρήση της λειτουργίας aha .
Απαιτείται σύνδεση		—	Συνδέστε στη θύρα USB 2.	Συνδέστε στη θύρα USB 2.
Διαθέσιμη πηγή	aha	✓	✓	✓
	AppRadio Mode	—	✓	—
	MirrorLink	—	—	✓



Χρήση του ραδιοφώνου

Μπορείτε να ακούσετε ραδιοφώνου χρησιμοποιώντας αυτό το προϊόν. Αυτή η ενότητα περιγράφει τις λειτουργίες του ραδιοφώνου.

Χρήση των πλήκτρων οθόνης αφής

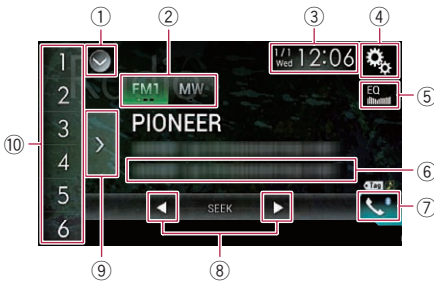

- ① **Εμφανίζει τη λίστα πηγών.**
 ➔ Για λεπτομέρειες, ανατρέξτε στην παράγραφο *Επιλογή μιας εμπρός πηγής από τη λίστα πηγών* στην σελίδα 25.
- ② **Επιλέγει τη ζώνη.**
 ➔ Για λεπτομέρειες, ανατρέξτε στην παράγραφο *Επιλογή ζώνης* στην σελίδα 48.
- ③ **Εμφανίζει την οθόνη ρύθμισης Ωρας και ημερομηνίας.**
 ➔ Για λεπτομέρειες, ανατρέξτε στην παράγραφο *Ρύθμιση της ώρας και της ημερομηνίας* στην σελίδα 148.
- ④ **Εμφανίζει την οθόνη του μενού Ρυθμίσεων.**
- ⑤ **Γίνεται ανάκληση των καμπυλών ισοσταθμιστή.**
 ➔ Για λεπτομέρειες, ανατρέξτε στην παράγραφο *Χρήση του ισοσταθμιστή* στην σελίδα 128.
- ⑥ **Αποθηκεύει τις πληροφορίες τραγουδιών στο iPod.**
 ➔ Για λεπτομέρειες, ανατρέξτε στην παράγραφο *Αποθήκευση των*

πληροφοριών τραγουδιού στο iPod (iTunes Tagging) στην σελίδα 148.

- ⑦ **Εμφανίζει την οθόνη του μενού Τηλεφώνου.**
 ➔ Για λεπτομέρειες, ανατρέξτε στην παράγραφο *Εμφάνιση του μενού τηλεφώνου* στην σελίδα 34.
- ⑧ **Εκτελεί χειροκίνητο συντονισμό ή αναζήτηση σταθμών.**
 ➔ Για λεπτομέρειες, ανατρέξτε στην παράγραφο *Χειροκίνητος συντονισμός* στην σελίδα 49.
 ➔ Για λεπτομέρειες, ανατρέξτε στην παράγραφο *Αναζήτηση σταθμών* στην σελίδα 49.
- ⑨ **Εμφανίζει τα αποθηκευμένα κανάλια.**
 ➔ Για λεπτομέρειες, ανατρέξτε στην παράγραφο *Επιλογή ενός σταθμού από τη λίστα αποθηκευμένων σταθμών* στην σελίδα 49.
- ⑩ **Ανακαλεί από τη μνήμη το κανάλι που είναι αποθηκευμένο σε ένα πλήκτρο με ένα απλό άγγιγμα ενός πλήκτρου. Αποθηκεύει σε ένα πλήκτρο τη συχνότητα της τρέχουσας εκπομπής με παρατεταμένο άγγιγμα του πλήκτρου, για μελλοντική ανάκληση.**
 ➔ Για λεπτομέρειες, ανατρέξτε στην παράγραφο *Αποθήκευση σταθμών* στην σελίδα 49.

Ανάγνωση της οθόνης

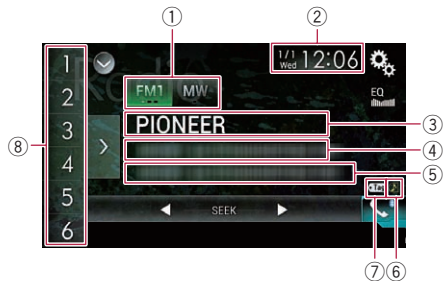

- ① **Ένδειξη ζώνης**

Χρήση του ραδιοφώνου

Εμφανίζει τη ζώνη συντονισμού: FM1, FM2, FM3 ή MW/LW.

② Τρέχουσα ώρα και ημερομηνία

③ Ένδειξη Ονόματος υπηρεσίας προγράμματος

Εμφανίζει το όνομα υπηρεσίας προγράμματος (όνομα σταθμού) του τρέχοντος σταθμού.

Όταν έχει επιλεγεί “MW/LW”, θα εμφανιστεί η συχνότητα.

④ Περιοχή προβολής του κειμένου ραδιοφώνου

Εμφανίζει το κείμενο ραδιοφώνου που λαμβάνεται.

Όταν έχει επιλεγεί “MW/LW”, δεν εμφανίζεται τίποτα.

⑤ Πληροφορίες τραγουδιού

Εμφανίζει τον τίτλο του τρέχοντος τραγουδιού και/ή το όνομα του καλλιτέχνη για το τρέχον τραγούδι (όταν είναι διαθέσιμο).

Όταν έχει επιλεγεί “MW/LW”, δεν εμφανίζεται τίποτα.

⑥ Ένδειξη κατάστασης του iTunes® tagging του τραγουδιού

Εμφανίζει την κατάσταση των αποθηκευμένων πληροφοριών τραγουδιών σε αυτό το προϊόν.

Το εικονίδιο προβάλλεται σε όλες τις οθόνες λειτουργίας των πηγών AV.

Ένδειξη

Σημασία



Εμφανίζεται όταν η επικέτα πληροφοριών τραγουδιού αποθηκεύεται σε αυτό το προϊόν.



Εμφανίζεται όταν η επικέτα πληροφοριών τραγουδιού μεταφέρεται σε ένα iPod.

⑦ Ένδειξη iTunes® tagging

Υποδηλώνει τα τραγούδια που έχουν την ικανότητα για iTunes tagging.

Το εικονίδιο προβάλλεται σε όλες τις οθόνες λειτουργίας των πηγών AV.

Ένδειξη

Σημασία

Εμφανίζεται όταν αυτό το προϊόν λάβει μια επικέτα iTunes ενός τραγουδιού η οποία μπορεί να αποθηκευτεί και, στη συνέχεια, να γίνει λήψη της από ένα iPod για μελλοντική αγορά.



Αναβοσβήνει όταν αυτό το προϊόν αποθηκεύει πληροφορίες επικέτας τραγουδιού.

- ⑧ Ένδειξη αριθμού αποθηκευμένου σταθμού
Επισημαίνει το επιλεγμένο στοιχείο αποθηκευμένου σταθμού.

Έναρξη διαδικασίας

1 Εμφανίζει την οθόνη επιλογής πηγών AV.

➔ Για λεπτομέρειες σχετικά με τις λειτουργίες, ανατρέξτε στην παράγραφο *Εμφάνιση της οθόνης λειτουργίας AV* στην σελίδα 24.

2 Αγγίξτε [Radio] στην οθόνη επιλογής πηγών AV.

Εμφανίζεται η οθόνη “Radio”.

3 Χρησιμοποιήστε τα πλήκτρα οθόνης αφής για να χειριστείτε το ραδιόφωνο.

➔ Για λεπτομέρειες, ανατρέξτε στην παράγραφο *Χρήση των πλήκτρων οθόνης αφής* στην σελίδα 47.

Επιλογή ζώνης

- Αγγίξτε το ακόλουθο πλήκτρο επανειλημμένα μέχρι να εμφανιστεί η επιθυμητή ζώνη.

FM1

Εναλλάσσει τις ζώνες FM: FM1, FM2 και FM3.

MW

Εναλλάσσει τις ακόλουθες ζώνες MW/LW: MW και LW.

Χρήση του ραδιοφώνου

- ❑ Αυτή η λειτουργία είναι χρήσιμη για την προετοιμασία διαφορετικών λιστών αποθηκευμένων σταθμών για κάθε ζώνη. ■

Χειροκίνητος συντονισμός

- Αγγίξτε τα ακόλουθα πλήκτρα για χειροκίνητο συντονισμό.



Μετακινεί προς τα κάτω ένα βήμα τη φορά.



Μετακινεί προς τα πάνω ένα βήμα τη φορά.

- ❑ Αυτή η λειτουργία είναι χρήσιμη για την προετοιμασία διαφορετικών λιστών αποθηκευμένων σταθμών για κάθε ζώνη. ■

Αναζήτηση σταθμών

- Αγγίξτε παρατεταμένα ένα από τα ακόλουθα πλήκτρα για ένα δευτερόλεπτο περίπου και μετά αφήστε το.



Σαρώνει συχνότητες μέχρι να βρει ένα σταθμό με καλή λήψη. Μπορείτε να ακυρώσετε την αναζήτηση σταθμών αγγίζοντας ένα από τα δύο πλήκτρα στιγμιαία.



Εάν κρατήσετε πατημένο ένα από τα δύο πλήκτρα, μπορείτε να παραλείψετε κάποιες συχνότητες αναμετάδοσης. Η αναζήτηση σταθμών θα ξεκινήσει όταν αφήσετε το πλήκτρο. ■

Επιλογή ενός σταθμού από τη λίστα αποθηκευμένων σταθμών

Εφόσον έχετε αποθηκεύσει ραδιοφωνικούς σταθμούς, μπορείτε εύκολα να τους ανακαλέσετε από τη μνήμη με ένα απλό άγγιγμα ενός πλήκτρου.

- ➔ Για λεπτομέρειες, ανατρέξτε στην παράγραφο *Αποθήκευση σταθμών* στην σελίδα 49.

- 1 Αγγίξτε το πλήκτρο εμφάνισης λίστας αποθηκευμένων σταθμών.

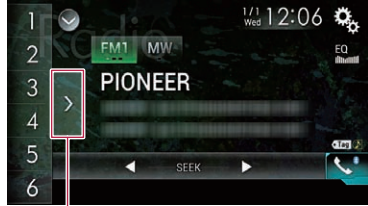

①

- ① Πλήκτρο εμφάνισης λίστας αποθηκευμένων σταθμών

- 2 Αγγίξτε το στοιχείο στη λίστα (“1” έως “6”) για να μεταβείτε σε ένα σταθμό που είναι αποθηκευμένος.

- ❑ Εάν αγγίξετε το πλήκτρο εμφάνισης λίστας αποθηκευμένων σταθμών ενώ προβάλλεται η λίστα αποθηκευμένων σταθμών, η λίστα εξαφανίζεται και προβάλλονται τα πλήκτρα συντονισμού αποθηκευμένων σταθμών. ■

Αποθήκευση σταθμών

Με ένα άγγιγμα ενός από τα πλήκτρα συντονισμού αποθηκευμένων σταθμών (“1” έως “6”), μπορείτε εύκολα να αποθηκεύσετε μέχρι έξι σταθμούς για μελλοντική ανάκληση (επίσης με το άγγιγμα ενός πλήκτρου).

- 1 Επιλέξτε μια συχνότητα που θέλετε να αποθηκεύσετε στη μνήμη.

- 2 Αγγίξτε παρατεταμένα το πλήκτρο συντονισμού αποθηκευμένων σταθμών [1] έως [6].

Ο επιλεγμένος ραδιοφωνικός σταθμός αποθηκεύεται στη μνήμη.

Την επόμενη φορά που θα αγγίζετε το ίδιο πλήκτρο συντονισμού αποθηκευμένων σταθμών “1” έως “6”, το συστατικό υπηρεσίας ανακαλείται από τη μνήμη.

- Στη μνήμη μπορούν να αποθηκευτούν μέχρι 18 σταθμοί FM, έξι για κάθε μία από τις τρεις ζώνες FM, καθώς και 6 σταθμοί MW/LW. ▣

Αποθήκευση των σταθμών με το ισχυρότερο σήμα

Η λειτουργία BSM (απομνημόνευση βέλτιστων σταθμών) αποθηκεύει αυτόματα τους έξι σταθμούς με το ισχυρότερο σήμα στα πλήκτρα συντονισμού αποθηκευμένων σταθμών “1” έως “6” και, αφού αποθηκευτούν εκεί, μπορείτε να συντονιστείτε σε αυτούς με το άγγιγμα ενός πλήκτρου.

- Η αποθήκευση σταθμών με τη λειτουργία BSM ενδέχεται να αντικαταστήσει τους σταθμούς που έχετε αποθηκεύσει ήδη.
- Προηγούμενα αποθηκευμένοι σταθμοί μπορούν να παραμείνουν αποθηκευμένοι εάν ο αριθμός των αποθηκευμένων ισχυρών σταθμών δεν έχει φθάσει στο όριο.

1 Αγγίξτε το πλήκτρο εμφάνισης λίστας αποθηκευμένων σταθμών.

Εμφανίζεται η λίστα αποθηκευμένων σταθμών.

2 Αγγίξτε το [BSM] για να ξεκινήσετε την αναζήτηση.

Εμφανίζεται ένα μήνυμα. Ενώ προβάλλεται το μήνυμα, οι έξι πιο ισχυροί σταθμοί θα αποθηκευτούν στα πλήκτρα συντονισμού αποθηκευμένων σταθμών “1” έως “6” με σειρά ανάλογα με τη ισχύ του σήματός τους. Όταν αυτό ολοκληρωθεί, το μήνυμα εξαφανίζεται.

- Εάν αγγίξετε το [Ακυρο], η διαδικασία αποθήκευσης ακυρώνεται. ▣

Συντονισμός σε ισχυρές συχνότητες

- Αυτή η ρύθμιση είναι διαθέσιμη μόνο όταν έχει επιλεγεί ως πηγή το “Radio”.

Η λειτουργία συντονισμού τοπικών σταθμών σας επιτρέπει να συντονίζετε μόνο σε ραδιοφωνικούς σταθμούς με αρκετά ισχυρό σήμα, εξασφαλίζοντας καλύτερη λήψη.

1 Πατήστε το κουμπί HOME για να προβάλλετε την οθόνη Αρχικού μενού.

2 Αγγίξτε τα ακόλουθα πλήκτρα με την ακόλουθη σειρά.



Εμφανίζεται η οθόνη “Σύστημα”.

3 Αγγίξτε [Ρυθμίσεις πηγής AV].

4 Αγγίξτε [Ρυθμίσεις ραδιοφώνου].

5 Αγγίξτε [Τοπικό].

Εμφανίζεται το αναδυόμενο μενού.

6 Αγγίξτε το στοιχείο που θέλετε να ρυθμίσετε. FM

- **Απενεργ.** (προεπιλογή): Απενεργοποιεί τη ρύθμιση συντονισμού αναζήτησης.
- **Επίπεδο 1:** Ρυθμίζει το επίπεδο ευαισθησίας για τα FM στο επίπεδο 1.
- **Επίπεδο 2:** Ρυθμίζει το επίπεδο ευαισθησίας για τα FM στο επίπεδο 2.
- **Επίπεδο 3:** Ρυθμίζει το επίπεδο ευαισθησίας για τα FM στο επίπεδο 3.
- **Επίπεδο 4:** Ρυθμίζει το επίπεδο ευαισθησίας για τα FM στο επίπεδο 4.

MW/LW

- **Απενεργ.** (προεπιλογή):

Χρήση του ραδιοφώνου

Απενεργοποιεί τη ρύθμιση συντονισμού αναζήτησης.

- **Επίπεδο 1:**
Ρυθμίζει το επίπεδο ευαισθησίας για τα MW/LW στο επίπεδο 1.
- **Επίπεδο 2:**
Ρυθμίζει το επίπεδο ευαισθησίας για τα MW/LW στο επίπεδο 2.
- ☐ Η ρύθμιση FM **“Επίπεδο 4”** (MW/LW **“Επίπεδο 2”**) επιτρέπει τη λήψη μόνο των σταθμών με ισχυρότερο σήμα, ενώ οι χαμηλότερες ρυθμίσεις επιτρέπουν τη λήψη σταθμών με ασθενέστερο σήμα. ☐

Λήψη κυκλοφοριακών ανακοινώσεων

- ☐ Αυτή η λειτουργία μπορεί να χρησιμοποιηθεί μόνο στη ζώνη FM. Η λειτουργία TA (αναμονή κυκλοφοριακών ανακοινώσεων) σας επιτρέπει να λαμβάνετε αυτόματα ανακοινώσεις σχετικά με την κυκλοφορία, ανεξάρτητα από την πηγή που ακούτε. Η λειτουργία TA μπορεί να ενεργοποιηθεί για ένα σταθμό TA (ένας σταθμός που εκπέμπει πληροφορίες για την κυκλοφορία) ή κάποιον άλλο σταθμό TP προηγμένων δικτύων (ένας σταθμός που μεταφέρει πληροφορίες που παραπέμπουν σε σταθμούς TP).

- 1 Πατήστε το κουμπί HOME για να προβάλλετε την οθόνη Αρχικού μενού.
- 2 Αγγίξτε τα ακόλουθα πλήκτρα με την ακόλουθη σειρά.



Εμφανίζεται η οθόνη **“Σύστημα”**.

- 3 Αγγίξτε [Ρυθμίσεις πηγής AV].
- 4 Αγγίξτε [Ρυθμίσεις ραδιοφώνου].

5 Αγγίξτε επανειλημμένα [Διακ.λειτουργ.κίν.] μέχρι να εμφανιστεί η επιθυμητή ρύθμιση.

- **Απενεργ.** (προεπιλογή):
Δεν λαμβάνει αυτόματα κυκλοφοριακές ανακοινώσεις.
- **Ενεργ.:**
Λαμβάνει αυτόματα κυκλοφοριακές ανακοινώσεις.

6 Συντονιστείτε σε έναν σταθμό TP ή άλλο σταθμό TP προηγμένων δικτύων.

7 Χρησιμοποιήστε το κουμπί VOL (+/-) για να ρυθμίσετε την ένταση ήχου της λειτουργίας TA όταν ξεκινούν οι κυκλοφοριακές ανακοινώσεις.

Η πρόσφατα επιλεγμένη ένταση αποθηκεύεται στη μνήμη και ανακαλείται για τις επόμενες κυκλοφοριακές ανακοινώσεις.

- ☐ Μπορείτε να ακυρώσετε την εκπομπή ειδήσεων αλλάζοντας την πηγή.
- ☐ Το σύστημα επιστρέφει στην αρχική πηγή ακολουθώντας τη λήψη των κυκλοφοριακών ανακοινώσεων.
- ☐ Κατά την αναζήτηση σταθμών ή το BSM συντονίζονται μόνο σταθμοί TP και άλλοι σταθμοί TP προηγμένων δικτύων, όταν η λειτουργία TP είναι ενεργοποιημένη. ☐

Χρήση της λειτουργίας διακοπής εκπομπών για αναμετάδοση ειδήσεων

- ☐ Αυτή η λειτουργία μπορεί να χρησιμοποιηθεί μόνο στη ζώνη FM. Όταν ένας σταθμός με κωδικό PTY εκπέμπει ειδήσεις, αυτό το προϊόν μπορεί να μεταβεί στο συγκεκριμένο σταθμό από οποιονδήποτε άλλο σταθμό. Όταν τελειώσει η εκπομπή ειδήσεων, συνεχίζεται η λήψη του προηγούμενου προγράμματος.

- 1 Πατήστε το κουμπί HOME για να προβάλλετε την οθόνη Αρχικού μενού.

Χρήση του ραδιοφώνου

2 Αγγίξτε τα ακόλουθα πλήκτρα με την ακόλουθη σειρά.



Εμφανίζεται η οθόνη “Σύστημα”.

3 Αγγίξτε [Ρυθμίσεις πηγής AV].

4 Αγγίξτε [Ρυθμίσεις ραδιοφώνου].

5 Αγγίξτε επανειλημμένα [Διακοπή για Νέα] μέχρι να εμφανιστεί η επιθυμητή ρύθμιση.

- **Απενεργ.** (προεπιλογή):
Απενεργοποιεί τη λειτουργία διακοπής εκπομπών για αναμετάδοση ειδήσεων.
- **Ενεργ.:**
Ενεργοποιεί τη λειτουργία διακοπής εκπομπών για αναμετάδοση ειδήσεων.
- Μπορείτε να ακυρώσετε την εκπομπή ειδήσεων αλλάζοντας την πηγή.

Συντονισμός σε εναλλακτικές συχνότητες

- Αυτή η λειτουργία μπορεί να χρησιμοποιηθεί μόνο στη ζώνη FM.

Εάν ακούτε μια εκπομπή και η λήψη γίνεται ασθενής ή υπάρχουν άλλα προβλήματα, αυτό το προϊόν θα αναζητήσει αυτόματα για έναν διαφορετικό σταθμό στο ίδιο δίκτυο ο οποίος εκπέμπει πιο ισχυρό σήμα.

1 Πατήστε το κουμπί HOME για να προβάλλετε την οθόνη Αρχικού μενού.

2 Αγγίξτε τα ακόλουθα πλήκτρα με την ακόλουθη σειρά.



Εμφανίζεται η οθόνη “Σύστημα”.

3 Αγγίξτε [Ρυθμίσεις πηγής AV].

4 Αγγίξτε [Ρυθμίσεις ραδιοφώνου].

5 Αγγίξτε επανειλημμένα [Εναλλακτικό FREQ] μέχρι να εμφανιστεί η επιθυμητή ρύθμιση.

- **Ενεργ.** (προεπιλογή):
Ενεργοποιεί τη λειτουργία εναλλακτικών συχνοτήτων.
- **Απενεργ.:**
Απενεργοποιεί τη λειτουργία εναλλακτικών συχνοτήτων.
- Κατά την αναζήτηση σταθμών ή το BSM, όταν η λειτουργία AF είναι ενεργοποιημένη, συντονίζονται μόνο σταθμοί RDS.
- Όταν ανακαλείτε έναν αποθηκευμένο σταθμό, ο δέκτης ενδέχεται να ενημερώσει τον αποθηκευμένο σταθμό με μια νέα συχνότητα από τη λίστα σταθμών AF. Δεν εμφανίζεται κανένας αριθμός αποθηκευμένου σταθμού στην οθόνη εάν τα δεδομένα RDS που λαμβάνονται για το σταθμό διαφέρουν από εκείνα του αρχικά αποθηκευμένου σταθμού.
- Ο ήχος ενδέχεται να διακόπτεται προσωρινά από άλλες εκπομπές κατά τη διάρκεια αναζήτησης συχνοτήτων AF.
- Η λειτουργία AF μπορεί να ενεργοποιηθεί ή να απενεργοποιηθεί ανεξάρτητα για κάθε ζώνη FM.

Περιορισμός σε τοπικούς σταθμούς

- Αυτή η λειτουργία μπορεί να χρησιμοποιηθεί μόνο στη ζώνη FM. Όταν χρησιμοποιείται η λειτουργία AF (εναλλακτική συχνότητα) για αυτόματο επανασυντονισμό συχνοτήτων, η τοπική λειτουργία περιορίζει την επιλογή σε προγράμματα τοπικών σταθμών.

1 Πατήστε το κουμπί HOME για να προβάλλετε την οθόνη Αρχικού μενού.

Χρήση του ραδιοφώνου

2 Αγγίξτε τα ακόλουθα πλήκτρα με την ακόλουθη σειρά.



Εμφανίζεται η οθόνη “Σύστημα”.

3 Αγγίξτε [Ρυθμίσεις πηγής AV].

4 Αγγίξτε [Ρυθμίσεις ραδιοφώνου].

5 Αγγίξτε επανειλημμένα την επιλογή [Περιφερειακοί σταθμοί] μέχρι να εμφανιστεί η επιθυμητή ρύθμιση.

- **Ενεργ.** (προεπιλογή):
Ενεργοποιεί την τοπική λειτουργία.
- **Απενεργ.:**
Απενεργοποιεί την τοπική λειτουργία.
- Οι τοπικοί σταθμοί και τα τοπικά δίκτυα οργανώνονται διαφορετικά ανάλογα με τη χώρα (π.χ. ενδέχεται να αλλάζουν σύμφωνα με την ώρα, τη χώρα και την περιοχή εκπομπής).
- Ο αριθμός του αποθηκευμένου σταθμού στην οθόνη ενδέχεται να εξαφανιστεί εάν ο δέκτης συντονιστεί σε έναν σταθμό ο οποίος διαφέρει από τον αρχικό σταθμό.
- Η τοπική λειτουργία μπορεί να ενεργοποιηθεί ή να απενεργοποιηθεί ανεξάρτητα για κάθε ζώνη FM.

Ενεργοποίηση/απενεργοποίηση της αναζήτησης Auto PI

Εάν αυτό το προϊόν αποτύχει να βρει μια κατάλληλη εναλλακτική συχνότητα ή εάν ακούτε ένα σταθμό και η λήψη γίνεται ασθενέστερη, αυτό το προϊόν θα αναζητήσει αυτόματα έναν άλλο σταθμό με το ίδιο πρόγραμμα.

Ενεργοποίηση της λειτουργίας αναζήτησης Auto PI για αποθηκευμένους σταθμούς

Αυτό το προϊόν μπορεί να αναζητά αυτόματα κάποιο διαφορετικό σταθμό με τον ίδιο τύπο προγράμματος, ακόμη και κατά την ανάκληση αποθηκευμένων σταθμών.

- Η λειτουργία “**Αυτ.αναγν.προγρ.**” μπορεί να ρυθμιστεί μόνο όταν η πηγή είναι επιλεγμένη σε “OFF”.

1 Πατήστε το κουμπί HOME για να προβάλλετε την οθόνη Αρχικού μενού.

2 Αγγίξτε τα ακόλουθα πλήκτρα με την ακόλουθη σειρά.



Εμφανίζεται η οθόνη “Σύστημα”.

3 Αγγίξτε [Ρυθμίσεις πηγής AV].

4 Αγγίξτε [Ρυθμίσεις ραδιοφώνου].

5 Αγγίξτε επανειλημμένα [Αυτ.αναγν.προγρ.] μέχρι να εμφανιστεί η επιθυμητή ρύθμιση.

- **Απενεργ.** (προεπιλογή):
Απενεργοποιεί τη λειτουργία αναζήτησης Auto PI.
- **Ενεργ.:**
Ενεργοποιεί τη λειτουργία αναζήτησης Auto PI.

Αλλαγή της ποιότητας ήχου του δέκτη FM

- Αυτή η λειτουργία μπορεί να χρησιμοποιηθεί μόνο στη ζώνη FM. Μπορείτε να αλλάζετε την ποιότητα ήχου ανάμεσα σε τρεις ρυθμίσεις, ανάλογα με τις συνθήκες χρήσης.

1 Πατήστε το κουμπί HOME για να προβάλλετε την οθόνη Αρχικού μενού.

Χρήση του ραδιοφώνου

2 Αγγίξτε τα ακόλουθα πλήκτρα με την ακόλουθη σειρά.



Εμφανίζεται η οθόνη “Σύστημα”.

3 Αγγίξτε [Ρυθμίσεις πηγής AV].

4 Αγγίξτε [Ρυθμίσεις ραδιοφώνου].

5 Αγγίξτε [Ήχος ραδιοφώνου].

Εμφανίζεται το αναδυόμενο μενού.

6 Αγγίξτε το στοιχείο που θέλετε να ρυθμίσετε.

- **Τυπικός** (προεπιλογή):
Μεταβαίνει στις τυπικές ρυθμίσεις.
- **Σταθερός**:
Μεταβαίνει στις ρυθμίσεις που δίνουν προτεραιότητα στην αποφυγή του θορύβου.
- **Hi-Fi**:
Μεταβαίνει στις ρυθμίσεις που δίνουν προτεραιότητα στην ποιότητα του ήχου.

Πατήστε και κρατήστε πατημένο το κουμπι TRK

Μπορείτε να πραγματοποιήσετε αναζήτηση σταθμών.

Αποθήκευση των πληροφοριών τραγουδιού στο iPod (iTunes Tagging)

- Για λεπτομέρειες, ανατρέξτε στην παράγραφο *Αποθήκευση των πληροφοριών τραγουδιού στο iPod (iTunes Tagging)* στην σελίδα 148.

Χειρισμός με τα λειτουργικά κουμπιά

Πατήστε το κουμπι TRK

Μπορείτε να μετακινηθείτε στους αποθηκευμένους σταθμούς επάνω και κάτω.

Αναπαραγωγή ενός δίσκου

Μπορείτε να αναπαραγάγετε ένα κανονικό μουσικό CD, Video-CD ή DVD-Video χρησιμοποιώντας τον ενσωματωμένο οδηγό αυτού του προϊόντος. Αυτή η ενότητα περιγράφει αυτές τις λειτουργίες.

ΠΡΟΣΟΧΗ

Για λόγους ασφαλείας, οι εικόνες βίντεο δεν μπορούν αν προβληθούν ενώ το αυτοκίνητό σας κινείται. Για την προβολή εικόνων βίντεο, πρέπει να σταματήσετε σε ένα ασφαλές μέρος και να βάλετε χειρόφρενο.

Χρήση των πλήκτρων οθόνης αφής (για ήχο)

Παράδειγμα: CD

Οθόνη αναπαραγωγής (σελίδα 1)

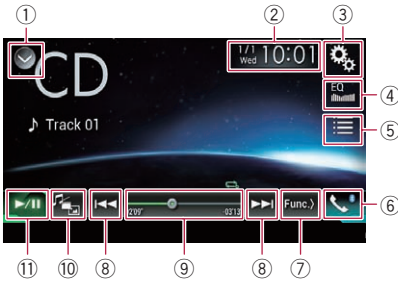

Οθόνη αναπαραγωγής (σελίδα 2)

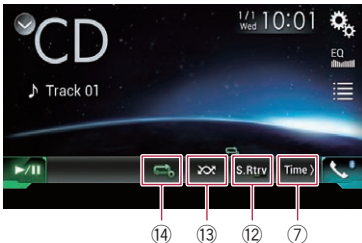

Χρήση των πλήκτρων οθόνης αφής (για βίντεο)

Παράδειγμα: DVD

Οθόνη αναπαραγωγής (σελίδα 1)

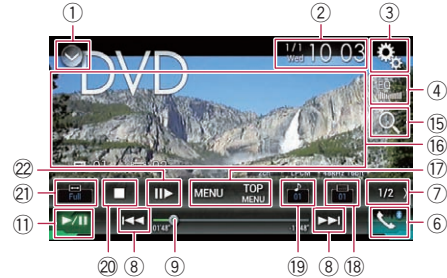

Οθόνη αναπαραγωγής (σελίδα 2)

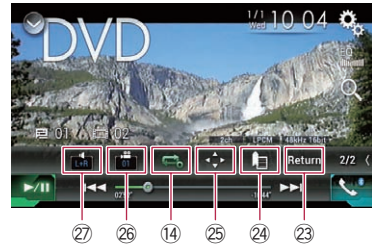

- 1 **Εμφανίζει τη λίστα πηγών.**
 - ➔ Για λεπτομέρειες, ανατρέξτε στην παράγραφο *Επιλογή μιας εμπρός πηγής από τη λίστα πηγών* στην σελίδα 25.
- 2 **Εμφανίζει την οθόνη ρύθμισης Ωρας και ημερομηνίας.**
 - ➔ Για λεπτομέρειες, ανατρέξτε στην παράγραφο *Ρύθμιση της ώρας και της ημερομηνίας* στην σελίδα 148.
- 3 **Εμφανίζει την οθόνη του μενού Ρυθμίσεων.**
- 4 **Γίνεται ανάκληση των καμπυλών ισοσταθμιστή.**
 - ➔ Για λεπτομέρειες, ανατρέξτε στην παράγραφο *Χρήση του ισοσταθμιστή* στην σελίδα 128.
- 5 **Επιλέγει ένα κομμάτι από τη λίστα.**

Αναπαραγωγή ενός δίσκου

- Για λεπτομέρειες, ανατρέξτε στην παράγραφο *Επιλογή αρχείων από τη λίστα ονομάτων αρχείων* στην σελίδα 58.
- ⑥ **Εμφανίζει την οθόνη του μενού Τηλεφώνου.**
 - Για λεπτομέρειες, ανατρέξτε στην παράγραφο *Εμφάνιση του μενού τηλεφώνου* στην σελίδα 34.
- ⑦ **Μετάβαση στην επόμενη ή την προηγούμενη σελίδα των πλήκτρων οθόνης αφής.**
- ⑧ **Παρακάμπτει αρχεία προς τα εμπρός ή πίσω.**
- ⑨ **Αλλάζει το σημείο αναπαραγωγής σύροντας το πλήκτρο.**
 - Για λεπτομέρειες, ανατρέξτε στην παράγραφο *Χειρισμός της μπάρας χρόνου* στην σελίδα 27.
- ⑩ **Αλλάζει τον τύπο αρχείων πολυμέσων.**
 - Για λεπτομέρειες, ανατρέξτε στην παράγραφο *Εναλλαγή μεταξύ τύπων αρχείων πολυμέσων* στην σελίδα 59.
- ⑪ **Εναλλάσσει ανάμεσα σε αναπαραγωγή και παύση.**
- ⑫ **Χρησιμοποιεί τη λειτουργία “Sound Retriever”.**
 - Για λεπτομέρειες, ανατρέξτε στην παράγραφο *Ρύθμιση της λειτουργίας “Sound Retriever”* στην σελίδα 149.
- ⑬ **Αναπαράγει αρχεία σε τυχαία σειρά.**
 - Για λεπτομέρειες, ανατρέξτε στην παράγραφο *Αναπαραγωγή κομματιών σε τυχαία σειρά* στην σελίδα 59.
- ⑭ **Ορίζει ένα πεδίο επανάληψης αναπαραγωγής.**
 - Για λεπτομέρειες, ανατρέξτε στην παράγραφο *Ρύθμιση ενός πεδίου επανάληψης αναπαραγωγής* στην σελίδα 59.
- ⑮ **Κάνει αναζήτηση του τμήματος που θέλετε να αναπαραγάγετε.**
 - Για λεπτομέρειες, ανατρέξτε στην παράγραφο *Αναζήτηση του τμήματος που θέλετε να αναπαραγάγετε* στην σελίδα 60.
- ⑯ **Αποκρύπτει τα πλήκτρα οθόνης αφής.**
 - Αγγίζοντας αυτή την περιοχή γίνεται απόκρυψη των πλήκτρων οθόνης αφής.
 - ❑ Αγγίξτε οπουδήποτε στην οθόνη LCD για να προβάλλετε ξανά τα πλήκτρα οθόνης αφής.
- ⑰ **Εμφανίζει το μενού DVD.**
 - Για λεπτομέρειες, ανατρέξτε στην παράγραφο *Χειρισμός του μενού DVD* στην σελίδα 60.
- ⑱ **Αλλάζει τη γλώσσα των υποτίτλων.**
 - Για λεπτομέρειες, ανατρέξτε στην παράγραφο *Αλλαγή της γλώσσας των υποτίτλων* στην σελίδα 60.
- ⑲ **Αλλάζει τη γλώσσα του ήχου.**
 - Για λεπτομέρειες, ανατρέξτε στην παράγραφο *Αλλαγή της γλώσσας του ήχου* στην σελίδα 61.
- ⑳ **Διακόπτει την αναπαραγωγή.**
- ㉑ **Αλλάζει τη λειτουργία ευρείας οθόνης.**
 - Για λεπτομέρειες, ανατρέξτε στην παράγραφο *Αλλαγή της λειτουργίας ευρείας οθόνης* στην σελίδα 150.
- ㉒ **Μετακινεί εμπρός ένα καρτέ (αναπαραγωγή καρτέ προς καρτέ) ή επιβραδύνει την ταχύτητα αναπαραγωγής (αναπαραγωγή σε αργή κίνηση).**
 - Για λεπτομέρειες, ανατρέξτε στην παράγραφο *Αναπαραγωγή καρτέ-καρτέ* στην σελίδα 61.
 - Για λεπτομέρειες, ανατρέξτε στην παράγραφο *Αναπαραγωγή σε αργή κίνηση* στην σελίδα 61.
- ㉓ **Εκτελεί μια λειτουργία (όπως συνέχιση) που είναι αποθηκευμένη στο δίσκο.**
 - Για λεπτομέρειες, ανατρέξτε στην παράγραφο *Επιστροφή σε μια συγκεκριμένη σκηνή* στην σελίδα 61.
- ㉔ **Συνεχίζει την αναπαραγωγή (Σελιδοδείκτης).**
 - Για λεπτομέρειες, ανατρέξτε στην παράγραφο *Συνέχιση της αναπαραγωγής (Σελιδοδείκτης)* στην σελίδα 62.
- ㉕ **Εμφανίζει το πληκτρολόγιο του μενού DVD.**

Αναπαραγωγή ενός δίσκου

- ➔ Για λεπτομέρειες, ανατρέξτε στην παράγραφο *Χειρισμός του μενού DVD χρησιμοποιώντας τα πλήκτρα οθόνης αφής στην σελίδα 62.*
- 26 **Αλλάζει τη γωνία θέασης (Πολλαπλές γωνίες).**
 - ➔ Για λεπτομέρειες, ανατρέξτε στην παράγραφο *Αλλαγή της προβολής DVD από πολλαπλές γωνίες στην σελίδα 63.*
- 27 **Επιλέγει την έξοδο ήχου.**
 - ➔ Για λεπτομέρειες, ανατρέξτε στην παράγραφο *Επιλογή της εξόδου ήχου στην σελίδα 63.*

Ανάγνωση της οθόνης (για ήχο)

Παράδειγμα: CD

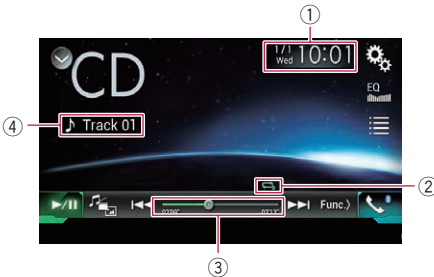

Ανάγνωση της οθόνης (για βίντεο)

Παράδειγμα: DVD

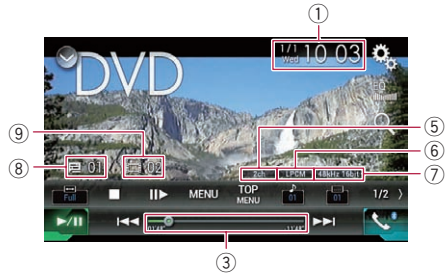

Παράδειγμα: Video CD

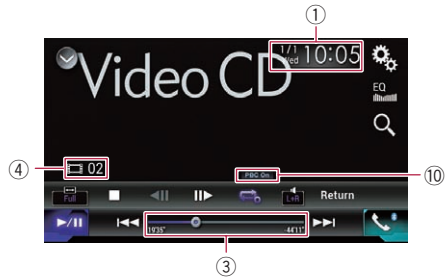

- 1 Τρέχουσα ώρα και ημερομηνία
- 2 Ένδειξη κατάστασης αναπαραγωγής
Υποδηλώνει την τρέχουσα κατάσταση αναπαραγωγής.

Αναπαραγωγή κομματιών σε τυχαία σειρά

Ένδειξη Σημασία



Δεν αναπαράγει κομμάτια σε τυχαία σειρά.



Αναπαράγει όλα τα κομμάτια στο τρέχοντα δίσκο σε τυχαία σειρά.

Αναπαραγωγή ενός δίσκου

Ρύθμιση ενός πεδίου επανάληψης αναπαραγωγής

Ένδειξη

Σημασία



Επαναλαμβάνει μόνο το τρέχον κομμάτι.



Επαναλαμβάνει τον τρέχοντα δίσκο.

- ③ **Ένδειξη χρόνου αναπαραγωγής**
Εμφανίζει το χρόνο αναπαραγωγής που έχει παρέλθει εντός του τρέχοντος αρχείου.
- ④ **Ένδειξη αριθμού κομματιού**
Εμφανίζει τον αριθμό του κομματιού που αναπαραγάγεται αυτήν τη στιγμή (όταν είναι διαθέσιμος).
- ⑤ **Ένδειξη καναλιού ήχου**
Εμφανίζει τον τύπο του τρέχοντος καναλιού ήχου, όπως "Mch" (Πολυκάναλο).
- ⑥ **Ένδειξη μορφής ψηφιακού ήχου**
Εμφανίζει ποια μορφή ψηφιακού ήχου (μορφή ήχου surround) έχει επιλεγεί.
- ⑦ **Ένδειξη συχνότητας δειγματοληψίας**
Εμφανίζει τη συχνότητα δειγματοληψίας της τρέχουσας αναπαραγωγής.
- ⑧ **Ένδειξη αριθμού τίτλου**
Εμφανίζει τον αριθμό τίτλου που αναπαραγάγεται αυτήν τη στιγμή.
- ⑨ **Ένδειξη αριθμού κεφαλαίου**
Εμφανίζει τον αριθμό κεφαλαίου που αναπαραγάγεται αυτήν τη στιγμή.
- ⑩ **Ένδειξη PBC ON**
Υποδηλώνει ότι αναπαραγάγεται ένας δίσκος με ενεργοποιημένη λειτουργία PBC.

Έναρξη διαδικασίας

1 Εμφανίζει την οθόνη επιλογής πηγών AV.

- ➔ Για λεπτομέρειες σχετικά με τις λειτουργίες, ανατρέξτε στην παράγραφο *Εμφάνιση της οθόνης λειτουργίας AV* στην σελίδα 24.

2 Εισαγάγετε το δίσκο που θέλετε να αναπαραγάγετε στην υποδοχή δίσκου.

Η πηγή αλλάζει και, στη συνέχεια, αρχίζει η αναπαραγωγή.

- ➔ Για λεπτομέρειες, ανατρέξτε στην παράγραφο *Εισαγωγή και εξαγωγή ενός δίσκου* στην σελίδα 18.
- ❑ Εάν ο δίσκος είναι ήδη τοποθετημένος, αγγίξτε [Disc] στη λίστα πηγών ή στην οθόνη επιλογής πηγών AV.
 - ➔ Για λεπτομέρειες, ανατρέξτε στην παράγραφο *Επιλογή μιας εμπρός πηγής από τη λίστα πηγών* στην σελίδα 25.
 - ➔ Για λεπτομέρειες, ανατρέξτε στην παράγραφο *Επιλογή μιας εμπρός πηγής στην οθόνη επιλογής πηγών AV* στην σελίδα 24.

3 Χρησιμοποιήστε τα πλήκτρα στην οθόνη αφής για να χειριστείτε το δίσκο.

- ➔ Για λεπτομέρειες, ανατρέξτε στην παράγραφο *Χρήση των πλήκτρων οθόνης αφής (για ήχο)* στην σελίδα 55.
- ➔ Για λεπτομέρειες, ανατρέξτε στην παράγραφο *Χρήση των πλήκτρων οθόνης αφής (για βίντεο)* στην σελίδα 55.

Επιλογή αρχείων από τη λίστα ονομάτων αρχείων

Μπορείτε να επιλέξετε κομμάτια για αναπαραγωγή μέσω της λίστας τίτλων κομματιών, η οποία είναι μια λίστα των κομματιών που είναι γραμμένα σε ένα δίσκο.

1 Αγγίξτε το ακόλουθο πλήκτρο.



Εμφανίζει μια λίστα των ηχογραφημένων κομματιών σε αυτόν το δίσκο.

2 Αγγίξτε ένα κομμάτι σε μια λίστα για αναπαραγωγή.

Αναπαραγωγή ενός δίσκου



Αναπαραγωγή κομματιών σε τυχαία σειρά

Όλα τα κομμάτια στο δίσκο μπορούν να αναπαραχθούν σε τυχαία σειρά με ένα απλό άγγιγμα ενός πλήκτρου.

- **Αγγίξτε το ακόλουθο πλήκτρο επανειλημμένα μέχρι να εμφανιστεί η επιθυμητή ρύθμιση.**



Ενεργοποιεί ή απενεργοποιεί την τυχαία αναπαραγωγή.

-  (προεπιλογή): Δεν αναπαράγει κομμάτια σε τυχαία σειρά.
- : Αναπαράγει όλα τα κομμάτια στο τρέχον πεδίο επανάληψης αναπαραγωγής σε τυχαία σειρά.
 - Εάν ενεργοποιήσετε την τυχαία αναπαραγωγή όταν το πεδίο επανάληψης αναπαραγωγής είναι ρυθμισμένο για το τρέχον κομμάτι, το πεδίο επανάληψης αναπαραγωγής αλλάζει σε ολόκληρο το δίσκο αυτόματα. 

Ρύθμιση ενός πεδίου επανάληψης αναπαραγωγής



Το πεδίο επανάληψης αναπαραγωγής μπορεί να αλλάξει με ένα απλό άγγιγμα ενός πλήκτρου.

- **Αγγίξτε το ακόλουθο πλήκτρο επανειλημμένα μέχρι να εμφανιστεί η επιθυμητή ρύθμιση.**







Αλλάζει το πεδίο επανάληψης αναπαραγωγής.

Ήχος

-  (προεπιλογή): Επαναλαμβάνει τον τρέχοντα δίσκο.
- : Επαναλαμβάνει μόνο το τρέχον κομμάτι.

- Εάν ενεργοποιήσετε την τυχαία αναπαραγωγή όταν το πεδίο επανάληψης αναπαραγωγής είναι ρυθμισμένο για ολόκληρο τον τρέχοντα δίσκο, το πεδίο επανάληψης αναπαραγωγής αλλάζει στο τρέχον κομμάτι αυτόματα.
- Εάν ενεργοποιήσετε την τυχαία αναπαραγωγή όταν το πεδίο επανάληψης αναπαραγωγής είναι ρυθμισμένο για το τρέχον κομμάτι, το πεδίο επανάληψης αναπαραγωγής αλλάζει σε ολόκληρο το δίσκο αυτόματα.
- Όταν η τυχαία αναπαραγωγή είναι ενεργοποιημένη, μπορείτε να αλλάξετε το πεδίο επανάληψης αναπαραγωγής από ολόκληρο τον τρέχοντα δίσκο στο τρέχον κομμάτι.

Βίντεο

-  (προεπιλογή): Επαναλαμβάνει όλα τα αρχεία.
- : Επαναλαμβάνει μόνο το τρέχον κεφάλαιο.
- : Επαναλαμβάνει μόνο τον τρέχοντα τίτλο. 

Εναλλαγή μεταξύ τύπων αρχείων πολυμέσων

Κατά την αναπαραγωγή ενός ψηφιακού πολυμέσου που περιέχει διάφορους τύπους αρχείων πολυμέσων, μπορείτε να εναλλάσσετε τους τύπων αρχείων πολυμέσων για αναπαραγωγή.

1 Αγγίξτε το ακόλουθο πλήκτρο.



Εμφανίζει το αναδυόμενο μενού για επιλογή του τύπου αρχείου πολυμέσων που θα αναπαραχθεί στο δίσκο.

2 Αγγίξτε το στοιχείο που θέλετε να ρυθμίσετε.

- **Music:** Αλλάζει τον τύπο αρχείου πολυμέσων σε μουσική (συμπιεσμένος ήχος).
- **Video:**

Αναπαραγωγή ενός δίσκου

Αλλάζει τον τύπο αρχείων πολυμέσων σε βίντεο.

- **CD-DA:**
Αλλάζει τον τύπο αρχείου πολυμέσων σε CD (δεδομένα ήχου (CD-DA)).

Αναζήτηση του τμήματος που θέλετε να αναπαραγάγετε

Μπορείτε να χρησιμοποιείτε τη λειτουργία αναζήτησης για να βρείτε ένα συγκεκριμένο τμήμα που θέλετε να αναπαραγάγετε.

- Για DVD-Video, μπορείτε να επιλέξετε **Title** (τίτλος), **Chapter** (κεφάλαιο) ή **10Key** (αριθμητικό πληκτρολόγιο).
- Για Video-CD, μπορείτε να επιλέξετε **Track** (κομμάτι) ή **10Key** (αριθμητικό πληκτρολόγιο).
Το **10Key** (αριθμητικό πληκτρολόγιο) είναι διαθέσιμο για Video-CD που διαθέτουν PBC (έλεγχος αναπαραγωγής) μόνο.
- Η αναζήτηση κεφαλαίου και χρόνου δεν είναι διαθέσιμα όταν έχει διακοπεί η αναπαραγωγή του δίσκου.

1 Αγγίξτε το ακόλουθο πλήκτρο.



Εμφανίζει την οθόνη για απευθείας αναζήτηση αριθμού.

2 Αγγίξτε [Title] (τίτλος), [Chapter] (κεφάλαιο) ή [10Key] (αριθμητικό πληκτρολόγιο).

3 Αγγίξτε έναν από τους αριθμούς από [0] έως [9] για να εισαγάγετε τον αριθμό που θέλετε.

- Για να ακυρώσετε την εισαγωγή αριθμού, αγγίξτε [**Απαλοιφή**]. Για ακύρωση των εισαγμένων αριθμών, αγγίξτε παρατεταμένα [**Απαλοιφή**].

4 Αγγίξτε το ακόλουθο πλήκτρο.



Καταχωρίζει τους αριθμούς και ξεκινά η αναπαραγωγή.



Χειρισμός του μενού DVD

Μπορείτε να χειριστείτε το μενού DVD αγγίζοντας το στοιχείο μενού στην οθόνη απευθείας.

- Η λειτουργία ενδέχεται να μην λειτουργεί σωστά με κάποιο περιεχόμενο δίσκων. Στην περίπτωση αυτή, χρησιμοποιήστε τα πλήκτρα οθόνης αφής για να χειριστείτε το μενού DVD.

1 Αγγίξτε την οθόνη για να προβάλλετε τα πλήκτρα οθόνης αφής.

2 Αγγίξτε το ακόλουθο πλήκτρο.

TOP
MENU

Εμφανίζει τα πλήκτρα οθόνης αφής για το χειρισμό του μενού DVD.

MENU

3 Αγγίξτε το επιθυμητό στοιχείο μενού.

Αλλαγή της γλώσσας των υποτίτλων

Μπορείτε να αλλάξετε τη γλώσσα των υποτίτλων κατά την αναπαραγωγή ενός δίσκου, εφόσον ο δίσκος διαθέτει δεδομένα πολλαπλών γλωσσών (πολλαπλοί υπότιτλοι).

Αναπαραγωγή ενός δίσκου

- **Αγγίξτε το ακόλουθο πλήκτρο επανειλημμένα μέχρι να εμφανιστεί η επιθυμητή ρύθμιση.**



Αλλάζει τη γλώσσα των υποτίτλων.
Μπορείτε επίσης να αλλάξετε τη γλώσσα των υποτίτλων χρησιμοποιώντας το μενού "Ρύθμιση DVD/DiVX".

☞ Για λεπτομέρειες, ανατρέξτε στην παράγραφο *Ρύθμιση των γλωσσών κορυφαίας προτεραιότητας* στην σελίδα 138.



Αλλαγή της γλώσσας του ήχου

Μπορείτε να αλλάξετε τη γλώσσα του ήχου κατά την αναπαραγωγή ενός δίσκου, εφόσον ο δίσκος διαθέτει δεδομένα πολλαπλών γλωσσών (πολλαπλός ήχος).

- **Αγγίξτε το ακόλουθο πλήκτρο επανειλημμένα μέχρι να εμφανιστεί η επιθυμητή ρύθμιση.**



Αλλάζει τη γλώσσα του ήχου.
Μπορείτε επίσης να αλλάξετε τη γλώσσα του ήχου χρησιμοποιώντας το μενού "Ρύθμιση DVD/DiVX".

☞ Για λεπτομέρειες, ανατρέξτε στην παράγραφο *Ρύθμιση των γλωσσών κορυφαίας προτεραιότητας* στην σελίδα 138.



Αναπαραγωγή καρτέ-καρέ

Σας επιτρέπει να μετακινηθείτε προς τα εμπρός κατά ένα καρτέ κάθε φορά κατά τη διάρκεια της παύσης.

- **Αγγίξτε [II▶] κατά την παύση.** Κάθε φορά που αγγίζετε [II▶], μετακινείστε προς τα εμπρός κατά ένα καρτέ.

- ☐ Για να επιστρέψετε στην κανονική αναπαραγωγή, αγγίξτε [▶/II].
- ☐ Με κάποιους δίσκους, είναι πιθανό οι εικόνες να εμφανίζονται θολές κατά την αναπαραγωγή καρτέ-καρέ. ■

Αναπαραγωγή σε αργή κίνηση

Αυτό σας επιτρέπει να επιβραδύνετε την ταχύτητα αναπαραγωγής.

- 1 **Αγγίξτε παρατεταμένα [II▶] μέχρι να εμφανιστεί ένα βέλος κατά τη διάρκεια της αναπαραγωγής.**

Εμφανίζεται ένα βέλος και ξεκινάει η αναπαραγωγή προς τα εμπρός σε αργή κίνηση.

- ☐ Για να επιστρέψετε στην κανονική αναπαραγωγή, αγγίξτε [▶/II].

- 2 **Αγγίξτε [II▶] για να ρυθμίσετε την ταχύτητα αναπαραγωγής κατά την αναπαραγωγή σε αργή κίνηση.**

Κάθε φορά που αγγίζετε [II▶] αλλάζει η ταχύτητα σε τέσσερα βήματα με την ακόλουθη σειρά:

1/16 → 1/8 → 1/4 → 1/2

- ☐ Κατά την αναπαραγωγή αργής κίνησης δεν αναπαραγάγεται ο ήχος.
- ☐ Με κάποιους δίσκους, είναι πιθανό οι εικόνες να εμφανίζονται θολές κατά την αναπαραγωγή σε αργή κίνηση.
- ☐ Δεν είναι δυνατή η αναπαραγωγή αργής κίνησης προς τα πίσω. ■

Επιστροφή σε μια συγκεκριμένη σκηνή

Κατά τη χρήση ενός δίσκου που έχει ένα σημείο γραμμένο το οποίο δείχνει το που να επιστρέψει, ο δίσκος επιστρέφει τη καθορισμένο σημείο και αρχίζει την αναπαραγωγή από εκεί.

Αναπαραγωγή ενός δίσκου

Εάν δεν έχει προγραμματιστεί από πριν μια συγκεκριμένη σκηνή σε ένα δίσκο, αυτή η λειτουργία δεν είναι διαθέσιμη.

- Αυτή η λειτουργία είναι διαθέσιμη για DVD-Video και Video-CD που διαθέτουν PBC (έλεγχος αναπαραγωγής) μόνο.

● Αγγίξτε το ακόλουθο πλήκτρο.

Return

Επιστρέφει στο καθορισμένο σημείο και ξεκινάει η αναπαραγωγή από εκεί.

- Το καθορισμένο σημείο διαφέρει ανάλογα με το δίσκο. 

Συνέχιση της αναπαραγωγής (Σελιδοδείκτης)

Η λειτουργία Σελιδοδείκτη σας επιτρέπει να συνεχίσετε την αναπαραγωγή από μια επιλεγμένη σκηνή την επόμενη φορά που θα φορτωθεί ο δίσκος.

● Αγγίξτε το ακόλουθο πλήκτρο.



Ορίζει ένα σημείο σελιδοδείκτη για κάθε έναν έως πέντε δίσκους.

- Εάν προσπαθήσετε να απομνημονεύσετε ένα άλλο σημείο για τον ίδιο δίσκο, το παλαιότερο σημείο θα αντικατασταθεί από το νέο.
- Για να διαγράψετε το σελιδοδείκτη από ένα δίσκο, αγγίξτε παρατεταμένα αυτό το πλήκτρο.
- Ο παλαιότερος σελιδοδείκτης θα αντικατασταθεί από το νέο σελιδοδείκτη. 

Χειρισμός του μενού DVD χρησιμοποιώντας τα πλήκτρα οθόνης αφής

Εάν εμφανιστούν στοιχεία στο μενού DVD, τα πλήκτρα οθόνης αφής ενδέχεται να τα

επικαλύψουν. Σε αυτή την περίπτωση επιλέξτε ένα στοιχείο χρησιμοποιώντας εκείνα τα πλήκτρα οθόνης αφής.

1 Αγγίξτε τα ακόλουθα πλήκτρα για να επιλέξετε το επιθυμητό στοιχείο μενού.



Επιλέγει το αριστερό στοιχείο μενού.



Επιλέγει το δεξί στοιχείο μενού.



Επιλέγει το πάνω στοιχείο μενού.





Επιλέγει το κάτω στοιχείο μενού.

- Εάν τα πλήκτρα οθόνης αφής για την επιλογή του μενού DVD εξαφανιστούν, αγγίξτε οπουδήποτε στην οθόνη και, στη συνέχεια, αγγίξτε . Τα πλήκτρα οθόνης αφής εμφανίζονται ξανά.

2 Αγγίξτε το ακόλουθο πλήκτρο.



Ξεκινάει η αναπαραγωγή από το επιλεγμένο στοιχείο μενού.

- Ο τρόπος εμφάνισης του μενού διαφέρει ανάλογα με το δίσκο.
 - Εάν αγγίξετε , τα πλήκτρα οθόνης αφής εξαφανίζονται και προβάλλεται το εικονίδιο . Μπορείτε να επιλέξετε το στοιχείο μενού αγγιζοντάς το. 

Αναπαραγωγή ενός δίσκου

Αλλαγή της προβολής DVD από πολλαπλές γωνίες

Σε DVD με εγγραφές πολλαπλών γωνιών (σκηνές που έχουν εγγραφεί από διαφορετικές γωνίες), μπορείτε κατά την αναπαραγωγή να επιλέγετε εναλλαγή μεταξύ των διαφορετικών γωνιών προβολής.

- **Αγγίξτε το ακόλουθο πλήκτρο επανειλημμένα μέχρι να εμφανιστεί η επιθυμητή ρύθμιση.**

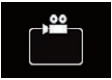

Εναλλάσσει τις γωνίες προβολής. Κατά την αναπαραγωγή μιας λήψης σκηνής από πολλαπλές γωνίες, προβάλλεται το εικονίδιο της γωνίας.

Ενεργοποιήστε ή απενεργοποιήστε την προβολή του εικονιδίου γωνίας χρησιμοποιώντας το μενού "Ρύθμιση DVD/DiVX".

- ➔ Για λεπτομέρειες, ανατρέξτε στην παράγραφο *Ρύθμιση της προβολής εικονιδίου γωνίας* στην σελίδα 139.



- Η εμφάνιση αυτού του πλήκτρου αλλάζει ανάλογα με την τρέχουσα ρύθμιση. □

Χειρισμός με τα λειτουργικά κουμπιά

Πατήστε το κουμπι TRK

Μπορείτε να παραλείψετε κομμάτια ή κεφάλαια προς τα εμπρός ή προς τα πίσω.

Πατήστε και κρατήστε πατημένο το κουμπι TRK

Μπορείτε να εκτελέσετε γρήγορη μετακίνηση προς τα πίσω ή προς τα εμπρός. □

Επιλογή της εξόδου ήχου

Κατά την αναπαραγωγή δίσκων DVD που έχουν εγγραφεί με ήχο LPCM, μπορείτε να επιλέγετε την έξοδο ήχου.

- **Αγγίξτε το ακόλουθο πλήκτρο επανειλημμένα μέχρι να εμφανιστεί η επιθυμητή ρύθμιση.**



Αλλάζει τη ρύθμιση εξόδου ήχου.

- **L+R:** Αριστερό και δεξί
- **Left:** Αριστερό
- **Right:** Δεξί
- **Mix:** Μίξη αριστερού και δεξιού
- Η λειτουργία αυτή δεν είναι διαθέσιμη όταν έχει διακοπεί η αναπαραγωγή του δίσκου.

Μπορείτε να αναπαραγάγετε συμπιεσμένα αρχεία ήχου αποθηκευμένα σε ένα δίσκο ή σε μία εξωτερική συσκευή (USB, SD) χρησιμοποιώντας τον ενσωματωμένο οδηγό αυτού του προϊόντος. Αυτή η ενότητα περιγράφει το πως.

➔ Για λεπτομέρειες, ανατρέξτε στην παράγραφο *Πίνακας συμβατότητας πολυμέσων* στην σελίδα 168.

Χρήση των πλήκτρων οθόνης αφής

Παράδειγμα: SD

Οθόνη αναπαραγωγής (σελίδα 1)

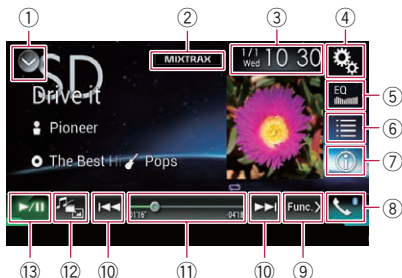

Οθόνη αναπαραγωγής (σελίδα 2)

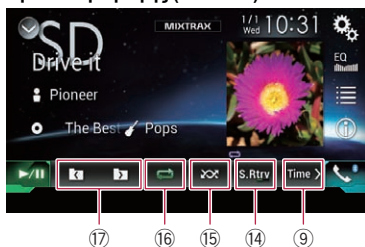

- ① **Εμφανίζει τη λίστα πηγών.**
➔ Για λεπτομέρειες, ανατρέξτε στην παράγραφο *Επιλογή μιας εμπρός πηγής από τη λίστα πηγών* στην σελίδα 25.
- ② **Εμφανίζει την οθόνη MIXTRAX.**
➔ Για λεπτομέρειες, ανατρέξτε στην παράγραφο *Κεφάλαιο 18*.

- ③ **Εμφανίζει την οθόνη ρύθμισης Ώρας και ημερομηνίας.**
➔ Για λεπτομέρειες, ανατρέξτε στην παράγραφο *Ρύθμιση της ώρας και της ημερομηνίας* στην σελίδα 148.
- ④ **Εμφανίζει την οθόνη του μενού Ρυθμίσεων.**
- ⑤ **Γίνεται ανάκληση των καμπυλών ισοσταθμιστή.**
➔ Για λεπτομέρειες, ανατρέξτε στην παράγραφο *Χρήση του ισοσταθμιστή* στην σελίδα 128.
- ⑥ **Επιλέγει ένα αρχείο από τη λίστα.**
➔ Για λεπτομέρειες, ανατρέξτε στην παράγραφο *Επιλογή αρχείων από τη λίστα ονομάτων αρχείων* στην σελίδα 67.

Εμφανίζει μια λίστα που σχετίζεται με το τραγούδι που αναπαραγάγεται αυτήν τη στιγμή (αναζήτηση συνδέσμου).

➔ Για λεπτομέρειες, ανατρέξτε στην παράγραφο *Επιλογή ενός αρχείου από τη λίστα που σχετίζεται με το τραγούδι που αναπαραγάγεται αυτήν τη στιγμή (αναζήτηση συνδέσμου)* στην σελίδα 68.

- ⑦ **Εναλλάσσει την οθόνη κειμένου ανάμεσα σε πληροφορίες ετικέτας και σε πληροφορίες αρχείου/φακέλου.**
➔ Για λεπτομέρειες, ανατρέξτε στην παράγραφο *Ανάγνωση της οθόνης* στην σελίδα 65.
➔ Για λεπτομέρειες, ανατρέξτε στην παράγραφο *Αλλαγή της λειτουργίας αναζήτησης* στην σελίδα 67.
- ⑧ **Εμφανίζει την οθόνη του μενού Τηλεφώνου.**
➔ Για λεπτομέρειες, ανατρέξτε στην παράγραφο *Εμφάνιση του μενού τηλεφώνου* στην σελίδα 34.
- ⑨ **Μετάβαση στην επόμενη ή την προηγούμενη σελίδα των πλήκτρων οθόνης αφής.**
- ⑩ **Παρακάμπτει αρχεία προς τα εμπρός ή πίσω.**
- ⑪ **Αλλάζει το σημείο αναπαραγωγής σύροντας το πλήκτρο.**



Αναπαραγωγή συμπιεσμένων αρχείων ήχου

- ➔ Για λεπτομέρειες, ανατρέξτε στην παράγραφο *Χειρισμός της μπάρας χρόνου* στην σελίδα 27.
- 12 **Αλλάζει τον τύπο αρχείων πολυμέσων.**
 - ➔ Για λεπτομέρειες, ανατρέξτε στην παράγραφο *Εναλλαγή μεταξύ τύπων αρχείων πολυμέσων* στην σελίδα 69.
- 13 **Εναλλάσσει ανάμεσα σε αναπαραγωγή και παύση.**
- 14 **Χρησιμοποιεί τη λειτουργία “Sound Retriever”.**
 - ➔ Για λεπτομέρειες, ανατρέξτε στην παράγραφο *Ρύθμιση της λειτουργίας “Sound Retriever”* στην σελίδα 149.
- 15 **Αναπαράγει αρχεία σε τυχαία σειρά.**
 - ➔ Για λεπτομέρειες, ανατρέξτε στην παράγραφο *Αναπαραγωγή αρχείων σε τυχαία σειρά* στην σελίδα 68.
- 16 **Ορίζει ένα πεδίο επανάληψης αναπαραγωγής.**
 - ➔ Για λεπτομέρειες, ανατρέξτε στην παράγραφο *Ρύθμιση ενός πεδίου επανάληψης αναπαραγωγής* στην σελίδα 69.
- 17 **Επιλέγει τον προηγούμενο ή τον επόμενο φακέλο.** 



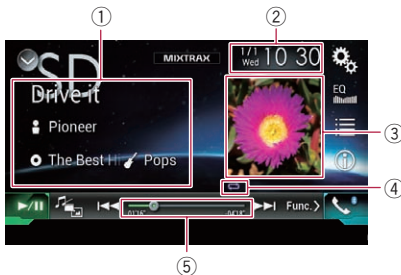

Ανάγνωση της οθόνης

Παράδειγμα: SD





- 1 **Πληροφορίες τρέχοντος αρχείου**
Λειτουργία Αναζήτησης Μουσικής
 - : Τίτλος τραγουδιού, : Όνομα αρχείου

Εμφανίζει τον τίτλο του τραγουδιού που αναπαραγάγεται αυτήν τη στιγμή (όταν είναι διαθέσιμος). Εάν ο τίτλος ενός τραγουδιού δεν είναι διαθέσιμος, εμφανίζεται το όνομα του αρχείου.

- : **Όνομα καλλιτέχνη**
Εμφανίζει το όνομα του καλλιτέχνη του τραγουδιού που αναπαραγάγεται αυτήν τη στιγμή (όταν είναι διαθέσιμο). Εάν δεν υπάρχουν αντίστοιχες πληροφορίες, προβάλλεται το μήνυμα “Χωρίς όνομα”.
- : **Όνομα άλμπουμ**, : **Όνομα φακέλου**
Εμφανίζει τον τίτλο του άλμπουμ του τρέχοντος αρχείου (όταν είναι διαθέσιμος). Εάν ο τίτλος του άλμπουμ δεν είναι διαθέσιμος, εμφανίζεται το όνομα του φακέλου.
- : **Είδος μουσικής**
Εμφανίζει το είδος μουσικής του τρέχοντος αρχείου (όταν είναι διαθέσιμο). Εάν δεν υπάρχουν αντίστοιχες πληροφορίες, προβάλλεται το μήνυμα “Χωρίς είδος”.
- Εάν το τραγούδι που αναπαραγάγεται αυτήν τη στιγμή είναι σε μια μορφή που δεν υποστηρίζεται από αυτές τις λειτουργίες, δεν προβάλλεται τίποτα.

Λειτουργία Αναζήτησης Φακέλου

- : **Όνομα αρχείου**
Εμφανίζει τον το όνομα του αρχείου που αναπαραγάγεται αυτήν τη στιγμή.
- : **Όνομα φακέλου**
Εμφανίζει το όνομα του φακέλου που περιέχει το αρχείο που αναπαραγάγεται αυτήν τη στιγμή.
- 2 **Τρέχουσα ώρα και ημερομηνία**
- 3 **Εξώφυλλο άλμπουμ**
Το εξώφυλλο του άλμπουμ του τρέχοντος τραγουδιού προβάλλεται εάν είναι διαθέσιμο.
- 4 **Ένδειξη κατάστασης αναπαραγωγής**
Υποδηλώνει την τρέχουσα κατάσταση αναπαραγωγής.

Αναπαραγωγή αρχείων σε τυχαία σειρά**Ένδειξη****Σημασία**

Δεν αναπαράγει κομμάτια σε τυχαία σειρά.



Αναπαράγει όλα τα αρχεία στο πεδίο επανάληψης αναπαραγωγής σε τυχαία σειρά.

Ρύθμιση ενός πεδίου επανάληψης αναπαραγωγής (για Δίσκο)**Ένδειξη****Σημασία**

Επαναλαμβάνει μόνο το τρέχον αρχείο.



Επαναλαμβάνει μόνο τον τρέχοντα φάκελο.



Επαναλαμβάνει όλα τα συμπιεσμένα αρχεία ήχου.

Ρύθμιση πεδίου επανάληψης αναπαραγωγής (για λειτουργία Αναζήτησης μουσικής)**Ένδειξη****Σημασία**

Επαναλαμβάνει μόνο το τρέχον αρχείο.



Επαναλαμβάνει όλα τα συμπιεσμένα αρχεία ήχου.

Ρύθμιση πεδίου επανάληψης αναπαραγωγής (για λειτουργία Αναζήτησης φακέλου)**Ένδειξη****Σημασία**

Επαναλαμβάνει μόνο το τρέχον αρχείο.



Επαναλαμβάνει μόνο τον τρέχοντα φάκελο.



Επαναλαμβάνει όλα τα συμπιεσμένα αρχεία ήχου.

- ⑤ **Ένδειξη χρόνου αναπαραγωγής**
Εμφανίζει το χρόνο αναπαραγωγής που έχει παρέλθει εντός του τρέχοντος αρχείου.

Έναρξη διαδικασίας (για Δίσκο)**1 Εμφανίζει την οθόνη επιλογής πηγών AV.**

- Για λεπτομέρειες σχετικά με τις λειτουργίες, ανατρέξτε στην παράγραφο *Εμφάνιση της οθόνης λειτουργίας AV* στην σελίδα 24.

2 Εισαγάγετε το δίσκο που θέλετε να αναπαραγάγετε στην υποδοχή δίσκου.

Η πηγή αλλάζει και, στη συνέχεια, αρχίζει η αναπαραγωγή.

- Για λεπτομέρειες, ανατρέξτε στην παράγραφο *Εισαγωγή και εξαγωγή ενός δίσκου* στην σελίδα 18.
- ☐ Εάν ο δίσκος είναι ήδη τοποθετημένος, αγγίξτε [Disc] στη λίστα πηγών ή στην οθόνη επιλογής πηγών AV.
 - Για λεπτομέρειες, ανατρέξτε στην παράγραφο *Επιλογή μιας εμπρός πηγής από τη λίστα πηγών* στην σελίδα 25.
 - Για λεπτομέρειες, ανατρέξτε στην παράγραφο *Επιλογή μιας εμπρός πηγής στην οθόνη επιλογής πηγών AV* στην σελίδα 24.

3 Χρησιμοποιήστε τα πλήκτρα στην οθόνη αφής για να χειριστείτε το δίσκο.

- Για λεπτομέρειες, ανατρέξτε στην παράγραφο *Χρήση των πλήκτρων οθόνης αφής* στην σελίδα 64.

Έναρξη διαδικασίας (για USB/SD)**1 Εμφανίζει την οθόνη επιλογής πηγών AV.**

- Για λεπτομέρειες σχετικά με τις λειτουργίες, ανατρέξτε στην παράγραφο *Εμφάνιση της οθόνης λειτουργίας AV* στην σελίδα 24.

Αναπαραγωγή συμπίεσμένων αρχείων ήχου

2 Εισαγάγετε μια κάρτα μνήμης SD στην υποδοχή κάρτας SD ή συνδέστε τη συσκευή αποθήκευσης USB στην υποδοχή USB.

- ➔ Για λεπτομέρειες, ανατρέξτε στην παράγραφο *Σύνδεση μιας συσκευής αποθήκευσης USB* στην σελίδα 19.
- ➔ Για λεπτομέρειες, ανατρέξτε στην παράγραφο *Εισαγωγή και εξαγωγή μιας κάρτας μνήμης SD* στην σελίδα 18.

3 Αγγίξτε [USB] ή [SD] στην οθόνη επιλογής πηγών AV.

Η εικόνα προβάλλεται στην οθόνη.

4 Χρησιμοποιήστε τα πλήκτρα στην οθόνη αφής για να χειριστείτε την εξωτερική συσκευή αποθήκευσης (USB, SD).

- ➔ Για λεπτομέρειες, ανατρέξτε στην παράγραφο *Χρήση των πλήκτρων οθόνης αφής* στην σελίδα 64.
- ❑ Η αναπαραγωγή εκτελείται με τη σειρά των αριθμών των φακέλων. Οι φάκελοι παραλείπονται εάν δεν περιέχουν αρχεία που μπορούν να αναπαραχθούν. Εάν δεν υπάρχουν αρχεία που μπορούν να αναπαραχθούν στο φάκελο 01 (κύριος φάκελος), η αναπαραγωγή ξεκινάει από το φάκελο 02. ❑

αρχείου στην οθόνη λειτουργίας AV. Επιλέξτε εάν θέλετε να αναπαραγάγετε αρχεία μουσικής από μία συγκεκριμένη κατηγορία τίτλου τραγουδιού, όνομα καλλιτέχνη, όνομα άλμπουμ ή είδος μουσικής.

Εάν συνδέσετε μια εξωτερική συσκευή αποθήκευσης (USB, SD), αυτό το προϊόν αποκτά πρόσβαση στη βάση δεδομένων των αρχείων μουσικής με πληροφορίες ετικέτας και αλλάζει σε λειτουργία Αναζήτησης Μουσικής αυτόματα.

Λειτουργία Αναζήτησης Φακέλου

Εμφανίζει ένα όνομα φακέλου και όνομα αρχείου στην περιοχή προβολής πληροφοριών τρέχοντος αρχείου στην οθόνη λειτουργίας AV. Επιλέξτε εάν θέλετε να αναζητήσετε αρχεία μουσικής ή φακέλους στην οθόνη λίστας.

- ❑ Μπορείτε να εναλλάσετε ανάμεσα στις λειτουργίες αναζήτησης φακέλου αγγίζοντας τις καρτέλες στην οθόνη λίστας.

● **Αγγίξτε το ακόλουθο πλήκτρο επανειλημμένα μέχρι να εμφανιστεί η επιθυμητή ρύθμιση.**



Εναλλάσσει ανάμεσα στην οθόνη Αναζήτησης Φακέλου και την οθόνη Αναζήτησης Μουσικής.

Αλλαγή της λειτουργίας αναζήτησης

Αυτό το προϊόν υποστηρίζει δύο τύπους λειτουργίας αναζήτησης: τη λειτουργία Αναζήτησης Φακέλου και τη λειτουργία Αναζήτησης Μουσικής.

- ❑ Οι λειτουργίες αναζήτησης είναι διαθέσιμες μόνο για την εξωτερική συσκευή αποθήκευσης (USB, SD).

Λειτουργία Αναζήτησης Μουσικής

Εμφανίζει έναν τίτλο τραγουδιού, ένα όνομα καλλιτέχνη και είδος μουσικής στην περιοχή προβολής πληροφοριών του τρέχοντος

Επιλογή αρχείων από τη λίστα ονομάτων αρχείων

Μπορείτε να βρείτε αρχεία ή φακέλους για αναπαραγωγή χρησιμοποιώντας τη λίστα ονομάτων αρχείων ή ονομάτων φακέλων η οποία είναι μια λίστα των αρχείων ή των φακέλων που είναι αποθηκευμένα σε ένα δίσκο ή σε μία εξωτερική συσκευή αποθήκευσης (USB, SD).

Αναπαραγωγή συμπιεσμένων αρχείων ήχου

1 Αγγίξτε το ακόλουθο πλήκτρο.



Εμφανίζει τη λίστα όλων των αρχείων ή των φακέλων που είναι αποθηκευμένα σε ένα δίσκο ή στην εξωτερική συσκευή αποθήκευσης (USB, SD).

2 Αγγίξτε ένα αρχείο στη λίστα για αναπαραγωγή.

- Τα αρχεία αναπαράγονται με τη σειρά αριθμού αρχείου.
- Αγγίζοντας ένα φάκελο στη λίστα εμφανίζονται τα περιεχόμενά του. Μπορείτε να αναπαραγάγετε ένα αρχείο από τη λίστα αγγίζοντας το.

Επιλογή ενός αρχείου από τη λίστα που σχετίζεται με το τραγούδι που αναπαραγάζεται αυτήν τη στιγμή (αναζήτηση συνδέσμου)

Μπορείτε να επιλέξετε αρχεία για αναπαραγωγή χρησιμοποιώντας τη λίστα των αρχείων που είναι αποθηκευμένα στην εξωτερική συσκευή αποθήκευσης (USB, SD).

- Αυτή η λειτουργία είναι διαθέσιμη μόνο για εξωτερική συσκευή αποθήκευσης (USB, SD).

1 Εμφανίζεται η λειτουργία Αναζήτησης Μουσικής.

- ➔ Για λεπτομέρειες, ανατρέξτε στην παράγραφο *Αλλαγή της λειτουργίας αναζήτησης* στην σελίδα 67.

2 Αγγίξτε το ακόλουθο πλήκτρο.



Εμφανίζει τη λίστα των αρχείων ή των φακέλων που είναι αποθηκευμένοι στην εξωτερική συσκευή αποθήκευσης (USB, SD).

3 Αγγίξτε την επιθυμητή κατηγορία για να εμφανιστεί η λίστα αρχείων.

Εμφανίζεται η οθόνη λίστας.

4 Αγγίξτε το στοιχείο που θέλετε να επαναπροσδιορίσετε.

Επαναπροσδιορίστε το στοιχείο μέχρι να εμφανιστεί στη λίστα ο επιθυμητός τίτλος τραγουδιού ή όνομα αρχείου.

- Αγγίζοντας **[Ολα]** στη λίστα περιλαμβάνει όλες τις επιλογές στην τρέχουσα λίστα. Για παράδειγμα, εάν αγγίξετε **[Ολα]** αφού αγγίξετε **[Καλλιτέχνες]**, μπορείτε να προχωρήσετε στην επόμενη οθόνη με όλους τους επιλεγμένους καλλιτέχνες στη λίστα.
- Αφού επιλέξετε **“Καλλιτέχνες”**, **“Άλμπουμ”** ή **“Είδη”**, πηγαίνετε και αγγίξτε μία μία από τις λίστες για ξεκινήσει η αναπαραγωγή του πρώτου τραγουδιού στην επιλεγμένη λίστα και εμφανίζονται οι επόμενες επιλογές.

5 Αγγίξτε τον επιθυμητό τίτλο τραγουδιού ή το όνομα αρχείου για αναπαραγωγή.



Αναπαραγωγή αρχείων σε τυχαία σειρά

Όλα τα αρχεία στο δίσκο ή στην εξωτερική συσκευή αποθήκευσης (USB, SD) μπορούν να αναπαραχθούν σε τυχαία σειρά με ένα απλό άγγιγμα ενός πλήκτρου.

● Αγγίξτε το ακόλουθο πλήκτρο επανειλημμένα μέχρι να εμφανιστεί η επιθυμητή ρύθμιση.



Ενεργοποιεί ή απενεργοποιεί την τυχαία αναπαραγωγή.

-  (προεπιλογή): Δεν αναπαράγει κομμάτια σε τυχαία σειρά.
- : Αναπαραγάγει όλα τα αρχεία ήχου στο τρέχον πεδίο επανάλιψης αναπαραγωγής σε τυχαία σειρά.

Αναπαραγωγή συμπιεσμένων αρχείων ήχου

- ❑ Εάν ενεργοποιήσετε την τυχαία αναπαραγωγή όταν το πεδίο επανάληψης αναπαραγωγής είναι ρυθμισμένο για το τρέχον αρχείο, το πεδίο επανάληψης αναπαραγωγής αλλάζει σε ολόκληρο τον τρέχοντα δίσκο ή στην εξωτερική συσκευή αποθήκευσης (USB, SD) αυτόματα. ❑

Ρύθμιση ενός πεδίου επανάληψης αναπαραγωγής

Το πεδίο επανάληψης αναπαραγωγής μπορεί να αλλάξει με ένα απλό άγγιγμα ενός πλήκτρου.

- **Αγγίξτε το ακόλουθο πλήκτρο επανειλημμένα μέχρι να εμφανιστεί η επιθυμητή ρύθμιση.**



Αλλάζει το πεδίο επανάληψης αναπαραγωγής.

Λειτουργία Αναζήτησης Μουσικής

- (προεπιλογή): Επαναλαμβάνει όλα τα αρχεία.
- : Επαναλαμβάνει μόνο το τρέχον αρχείο.

Λειτουργία Αναζήτησης Φακέλου

- (προεπιλογή): Επαναλαμβάνει όλα τα αρχεία.
- : Επαναλαμβάνει τον τρέχοντα φάκελο.
- : Επαναλαμβάνει μόνο το τρέχον αρχείο. ❑

Εναλλαγή μεταξύ τύπων αρχείων πολυμέσων

Κατά την αναπαραγωγή ενός ψηφιακού πολυμέσου που περιέχει διάφορους τύπους αρχείων πολυμέσων, μπορείτε να εναλλάσσετε τους τύπων αρχείων πολυμέσων για αναπαραγωγή.

1 Αγγίξτε το ακόλουθο πλήκτρο.



Εμφανίζει το αναδυόμενο μενού για να επιλέξετε έναν τύπο πολυμέσου για αναπαραγωγή στο δίσκο ή στην εξωτερική συσκευή αποθήκευσης (USB, SD).

2 Αγγίξτε το στοιχείο που θέλετε να ρυθμίσετε.

- **Music:**
Αλλάζει τον τύπο αρχείου πολυμέσων σε μουσική (συμπιεσμένος ήχος).
- **Video:**
Αλλάζει τον τύπο αρχείων πολυμέσων σε βίντεο.
- **CD-DA:**
Αλλάζει τον τύπο αρχείου πολυμέσων σε CD (δεδομένα ήχου (CD-DA)).
- **Photo:**
Αλλάζει τον τύπο αρχείου πολυμέσων σε φωτογραφία (δεδομένα JPEG). ❑

Χειρισμός με τα λειτουργικά κουμπιά

Πατήστε το κουμπι TRK

Μπορείτε να παραλείψετε αρχεία προς τα εμπρός ή προς τα πίσω.

Πατήστε και κρατήστε πατημένο το κουμπι TRK

Μπορείτε να εκτελέσετε γρήγορη μετακίνηση προς τα πίσω ή προς τα εμπρός. ❑

Μπορείτε να αναπαραγάγετε συμπιεσμένα αρχεία βίντεο αποθηκευμένα σε ένα δίσκο ή σε μία εξωτερική συσκευή (USB, SD) χρησιμοποιώντας τον ενσωματωμένο οδηγό αυτού του προϊόντος. Η ενότητα περιγράφει το πως.

- Για λεπτομέρειες, ανατρέξτε στην παράγραφο *Πίνακας συμβατότητας πολυμέσων* στην σελίδα 168.

⚠ ΠΡΟΣΟΧΗ

Για λόγους ασφαλείας, οι εικόνες βίντεο δεν μπορούν αν προβληθούν ενώ το αυτοκίνητό σας κινείται. Για την προβολή εικόνων βίντεο, πρέπει να σταματήσετε σε ένα ασφαλές μέρος και να βάλετε χειρόφρενο.

Χρήση των πλήκτρων οθόνης αφής

Παράδειγμα: Δίσκος

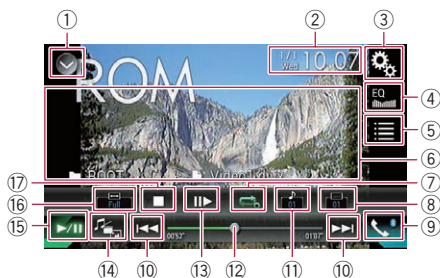

- ① **Εμφανίζει τη λίστα πηγών.**
 - Για λεπτομέρειες, ανατρέξτε στην παράγραφο *Επιλογή μιας εμπρός πηγής από τη λίστα πηγών* στην σελίδα 25.
- ② **Εμφανίζει την οθόνη ρύθμισης Ωρας και ημερομηνίας.**
 - Για λεπτομέρειες, ανατρέξτε στην παράγραφο *Ρύθμιση της ώρας και της ημερομηνίας* στην σελίδα 148.
- ③ **Εμφανίζει την οθόνη του μενού Ρυθμίσεων.**

- ④ **Γίνεται ανάκληση των καμπυλών ισοσταθμιστή.**
 - Για λεπτομέρειες, ανατρέξτε στην παράγραφο *Χρήση του ισοσταθμιστή* στην σελίδα 128.
- ⑤ **Επιλέγει ένα αρχείο από τη λίστα.**
 - Για λεπτομέρειες, ανατρέξτε στην παράγραφο *Επιλογή αρχείων από τη λίστα ονομάτων αρχείων* στην σελίδα 72.
- ⑥ **Αποκρύπτει τα πλήκτρα οθόνης αφής.**

Αγγίζοντας αυτή την περιοχή γίνεται απόκρυψη των πλήκτρων οθόνης αφής.

 - ☐ Αγγίξτε οπουδήποτε στην οθόνη LCD για να προβάλλετε ξανά τα πλήκτρα οθόνης αφής.
- ⑦ **Ορίζει ένα πεδίο επανάληψης αναπαραγωγής.**
 - Για λεπτομέρειες, ανατρέξτε στην παράγραφο *Ρύθμιση ενός πεδίου επανάληψης αναπαραγωγής* στην σελίδα 72.
- ⑧ **Αλλάζει τη γλώσσα των υποτίτλων.**

Με τα αρχεία DivX που διαθέτουν πολλαπλούς υποτίτλους, μπορείτε να εναλλάσσετε μεταξύ των υποτίτλων κατά τη διάρκεια της αναπαραγωγής.
- ⑨ **Εμφανίζει την οθόνη του μενού Τηλεφώνου.**
 - Για λεπτομέρειες, ανατρέξτε στην παράγραφο *Εμφάνιση του μενού τηλεφώνου* στην σελίδα 34.
- ⑩ **Παρακάμπτει αρχεία προς τα εμπρός ή πίσω.**
- ⑪ **Αλλάζει τη γλώσσα του ήχου.**

Με τα αρχεία DivX που παρέχουν τη δυνατότητα αναπαραγωγής του ήχου σε διαφορετικές γλώσσες και διαφορετικά συστήματα ήχου (Dolby Digital, DTS κ.λπ.), μπορείτε να επιλέγετε μεταξύ διαφορετικών γλωσσών/συστημάτων ήχου κατά τη διάρκεια της αναπαραγωγής.
- ⑫ **Αλλάζει το σημείο αναπαραγωγής σύροντας το πλήκτρο.**
 - Για λεπτομέρειες, ανατρέξτε στην παράγραφο *Χειρισμός της μπάρας χρόνου* στην σελίδα 27.

Αναπαραγωγή συμπιεσμένων αρχείων βίντεο

- 13 **Μετακινεί εμπρός ένα καρέ** (αναπαραγωγή καρέ προς καρέ) ή επιβραδύνει την ταχύτητα αναπαραγωγής (αναπαραγωγή σε αργή κίνηση).
- ➔ Για λεπτομέρειες, ανατρέξτε στην παράγραφο *Αναπαραγωγή καρέ-καρέ* στην σελίδα 72.
 - ➔ Για λεπτομέρειες, ανατρέξτε στην παράγραφο *Αναπαραγωγή σε αργή κίνηση* στην σελίδα 73.
- 14 **Αλλάζει τον τύπο αρχείων πολυμέσων.**
- ➔ Για λεπτομέρειες, ανατρέξτε στην παράγραφο *Εναλλαγή μεταξύ τύπων αρχείων πολυμέσων* στην σελίδα 73.
- 15 **Εναλλάσσει ανάμεσα σε αναπαραγωγή και παύση.**
- 16 **Αλλάζει τη λειτουργία ευρείας οθόνης.**
- ➔ Για λεπτομέρειες, ανατρέξτε στην παράγραφο *Αλλαγή της λειτουργίας ευρείας οθόνης* στην σελίδα 150.
- 17 **Διακόπτει την αναπαραγωγή.**

Ανάγνωση της οθόνης

Παράδειγμα: Δίσκος



- 1 **Τρέχουσα ώρα και ημερομηνία**
- 2 **Ένδειξη χρόνου αναπαραγωγής**
Εμφανίζει το χρόνο αναπαραγωγής που έχει παρέλθει εντός του τρέχοντος αρχείου.
- 3 **Πληροφορίες τρέχοντος αρχείου**
- : **Όνομα αρχείου**
Εμφανίζει τον το όνομα του αρχείου που αναπαραγάγεται αυτήν τη στιγμή.
 - : **Όνομα φακέλου**

Εμφανίζει το όνομα του φακέλου που περιέχει το αρχείο που αναπαραγάγεται αυτήν τη στιγμή.

Έναρξη διαδικασίας (για Δίσκο)

1 Εμφανίζει την οθόνη επιλογής πηγών AV.

- ➔ Για λεπτομέρειες σχετικά με τις λειτουργίες, ανατρέξτε στην παράγραφο *Εμφάνιση της οθόνης λειτουργίας AV* στην σελίδα 24.

2 Εισαγάγετε το δίσκο που θέλετε να αναπαραγάγετε στην υποδοχή δίσκου.

Η πηγή αλλάζει και, στη συνέχεια, αρχίζει η αναπαραγωγή.

- ➔ Για λεπτομέρειες, ανατρέξτε στην παράγραφο *Εισαγωγή και εξαγωγή ενός δίσκου* στην σελίδα 18.
- Εάν ο δίσκος είναι ήδη τοποθετημένος, αγγίξτε [Disc] στη λίστα πηγών ή στην οθόνη επιλογής πηγών AV.
- ➔ Για λεπτομέρειες, ανατρέξτε στην παράγραφο *Επιλογή μιας εμπρός πηγής από τη λίστα πηγών* στην σελίδα 25.
- ➔ Για λεπτομέρειες, ανατρέξτε στην παράγραφο *Επιλογή μιας εμπρός πηγής στην οθόνη επιλογής πηγών AV* στην σελίδα 24.

3 Χρησιμοποιήστε τα πλήκτρα στην οθόνη αφής για να χειριστείτε το δίσκο.

- ➔ Για λεπτομέρειες, ανατρέξτε στην παράγραφο *Χρήση των πλήκτρων οθόνης αφής* στην σελίδα 70.

Έναρξη διαδικασίας (για USB/SD)

1 Εμφανίζει την οθόνη επιλογής πηγών AV.

- ➔ Για λεπτομέρειες σχετικά με τις λειτουργίες, ανατρέξτε στην παράγραφο *Εμφάνιση της οθόνης λειτουργίας AV* στην σελίδα 24.

Αναπαραγωγή συμπιεσμένων αρχείων βίντεο

2 Εισαγάγετε μια κάρτα μνήμης SD στην υποδοχή κάρτας SD ή συνδέστε τη συσκευή αποθήκευσης USB στην υποδοχή USB.

- ➔ Για λεπτομέρειες, ανατρέξτε στην παράγραφο *Σύνδεση μιας συσκευής αποθήκευσης USB* στην σελίδα 19.
- ➔ Για λεπτομέρειες, ανατρέξτε στην παράγραφο *Εισαγωγή και εξαγωγή μιας κάρτας μνήμης SD* στην σελίδα 18.

3 Αγγίξτε [USB] ή [SD] στην οθόνη επιλογής πηγών AV.

Η εικόνα προβάλλεται στην οθόνη.

4 Χρησιμοποιήστε τα πλήκτρα στην οθόνη αφής για να χειριστείτε την εξωτερική συσκευή αποθήκευσης (USB, SD).

- ➔ Για λεπτομέρειες, ανατρέξτε στην παράγραφο *Χρήση των πλήκτρων οθόνης αφής* στην σελίδα 70.
- ❑ Η αναπαραγωγή εκτελείται με τη σειρά των αριθμών των φακέλων. Οι φάκελοι παραλείπονται εάν δεν περιέχουν αρχεία που μπορούν να αναπαραχθούν. Εάν δεν υπάρχουν αρχεία που μπορούν να αναπαραχθούν στο φάκελο 01 (κύριος φάκελος), η αναπαραγωγή ξεκινάει από το φάκελο 02. ❑

Επιλογή αρχείων από τη λίστα ονομάτων αρχείων

Μπορείτε να επιλέξετε αρχεία για προβολή χρησιμοποιώντας τη λίστα ονομάτων των αρχείων που είναι αποθηκευμένα σε ένα δίσκο ή στην εξωτερική συσκευή αποθήκευσης (USB, SD).

1 Αγγίξτε το ακόλουθο πλήκτρο.



Εμφανίζει τη λίστα όλων των αρχείων ή των φακέλων που είναι αποθηκευμένα σε ένα δίσκο ή στην εξωτερική συσκευή αποθήκευσης (USB, SD).

2 Αγγίξτε ένα αρχείο στη λίστα για αναπαραγωγή.

- ❑ Η αναπαραγωγή των αρχείων πραγματοποιείται σύμφωνα με τον αριθμό αρχείου και οι φάκελοι που δεν περιέχουν αρχεία παραλείπονται. (Εάν ο φάκελος 01 (κύριος φάκελος - root) δεν περιέχει αρχεία, η αναπαραγωγή ξεκινάει από το φάκελο 02.)
- ❑ Αγγίζοντας ένα φάκελο στη λίστα εμφανίζονται τα περιεχόμενά του. Μπορείτε να αναπαραγάγετε ένα αρχείο από τη λίστα αγγίζοντάς το.
 - Αγγίξτε το εικονίδιο αναπαραγωγής από τη μικρογραφία για προεπισκόπηση του αρχείου. ❑

Ρύθμιση ενός πεδίου επανάληψης αναπαραγωγής

Το πεδίο επανάληψης αναπαραγωγής μπορεί να αλλάξει με ένα απλό άγγιγμα ενός πλήκτρου.

● Αγγίξτε το ακόλουθο πλήκτρο επανειλημμένα μέχρι να εμφανιστεί η επιθυμητή ρύθμιση.



Αλλάζει το πεδίο επανάληψης αναπαραγωγής.

- ή (προεπιλογή):
Επαναλαμβάνει όλα τα αρχεία.
- :
Επαναλαμβάνει μόνο τον τρέχοντα φάκελο.
- :
Επαναλαμβάνει μόνο το τρέχον αρχείο. ❑

Αναπαραγωγή καρέ-καρέ

Σας επιτρέπει να μετακινήσετε προς τα εμπρός κατά ένα καρέ κάθε φορά κατά τη διάρκεια της παύσης.

● Αγγίξτε [||▶] κατά την παύση.
Κάθε φορά που αγγίζετε [||▶], μετακινείστε προς τα εμπρός κατά ένα καρέ.

Αναπαραγωγή συμπιεσμένων αρχείων βίντεο

- Για να επιστρέψετε στην κανονική αναπαραγωγή, αγγίξτε [▶/II].
- Σε μερικούς δίσκους και εξωτερικές συσκευές αποθήκευσης (USB, SD), οι εικόνες ενδέχεται να μην είναι καθαρές κατά την αναπαραγωγή καρέ-καρέ.

Αναπαραγωγή σε αργή κίνηση

Αυτό σας επιτρέπει να επιβραδύνετε την ταχύτητα αναπαραγωγής.

1 Αγγίξτε παρατεταμένα [II▶] μέχρι να εμφανιστεί ένα βέλος κατά τη διάρκεια της αναπαραγωγής.

Εμφανίζεται ένα βέλος και ξεκινάει η αναπαραγωγή προς τα εμπρός σε αργή κίνηση.

- Για να επιστρέψετε στην κανονική αναπαραγωγή, αγγίξτε [▶/II].

2 Αγγίξτε [II▶] για να ρυθμίσετε την ταχύτητα αναπαραγωγής κατά την αναπαραγωγή σε αργή κίνηση.

- Κατά την αναπαραγωγή αργής κίνησης δεν αναπαραγάγεται ο ήχος.
- Σε μερικούς δίσκους και εξωτερικές συσκευές αποθήκευσης (USB, SD), οι εικόνες ενδέχεται να μην είναι καθαρές κατά την αναπαραγωγή σε αργή κίνηση.
- Δεν είναι δυνατή η αναπαραγωγή αργής κίνησης προς τα πίσω.

Εναλλαγή μεταξύ τύπων αρχείων πολυμέσων

Κατά την αναπαραγωγή ενός ψηφιακού πολυμέσου που περιέχει διάφορους τύπους αρχείων πολυμέσων, μπορείτε να εναλλάσσετε τους τύπων αρχείων πολυμέσων για αναπαραγωγή.

1 Αγγίξτε το ακόλουθο πλήκτρο.



Εμφανίζει το αναδυόμενο μενού για να επιλέξετε έναν τύπο πολυμέσων για αναπαραγωγή στο δίσκο ή στην εξωτερική συσκευή αποθήκευσης (USB, SD).

2 Αγγίξτε το στοιχείο που θέλετε να ρυθμίσετε.

- **Music:**
Αλλάζει τον τύπο αρχείου πολυμέσων σε μουσική (συμπιεσμένος ήχος).
- **Video:**
Αλλάζει τον τύπο αρχείων πολυμέσων σε βίντεο.
- **Photo:**
Αλλάζει τον τύπο αρχείου πολυμέσων σε φωτογραφία (δεδομένα JPEG).
- **CD-DA:**
Αλλάζει τον τύπο αρχείου πολυμέσων σε CD (δεδομένα ήχου (CD-DA)).

Χειρισμός με τα λειτουργικά κουμπιά

Πατήστε το κουμπι TRK

Μπορείτε να παραλείψετε αρχεία προς τα εμπρός ή προς τα πίσω.

Πατήστε και κρατήστε πατημένο το κουμπι TRK

Μπορείτε να εκτελέσετε γρήγορη μετακίνηση προς τα πίσω ή προς τα εμπρός.

Αναπαραγωγή συμπιεσμένων αρχείων φωτογραφιών

Μπορείτε να προβάλλετε φωτογραφίες αποθηκευμένες σε μία εξωτερική συσκευή (USB, SD) χρησιμοποιώντας τον ενσωματωμένο οδηγό αυτού του προϊόντος. Αυτή η ενότητα περιγράφει το πως.

➔ Για λεπτομέρειες, ανατρέξτε στην παράγραφο *Πίνακας συμβατότητας πολυμέσων* στην σελίδα 168.

Χρήση των πλήκτρων οθόνης αφής



- ① **Εμφανίζει τη λίστα πηγών.**
➔ Για λεπτομέρειες, ανατρέξτε στην παράγραφο *Επιλογή μιας εμπρός πηγής από τη λίστα πηγών* στην σελίδα 25.
- ② **Εμφανίζει την οθόνη ρύθμισης Ώρας και ημερομηνίας.**
➔ Για λεπτομέρειες, ανατρέξτε στην παράγραφο *Ρύθμιση της ώρας και της ημερομηνίας* στην σελίδα 148.
- ③ **Εμφανίζει την οθόνη του μενού Ρυθμίσεων.**
- ④ **Γίνεται ανάκληση των καμπυλών ισοσταθμιστή.**
➔ Για λεπτομέρειες, ανατρέξτε στην παράγραφο *Χρήση του ισοσταθμιστή* στην σελίδα 128.
- ⑤ **Επιλέγει ένα αρχείο από τη λίστα.**
➔ Για λεπτομέρειες, ανατρέξτε στην παράγραφο *Επιλογή αρχείων από τη λίστα ονομάτων αρχείων* στην σελίδα 75.
- ⑥ **Αποκρύπτει τα πλήκτρα οθόνης αφής.**

Αγγίζοντας αυτή την περιοχή γίνεται απόκρυψη των πλήκτρων οθόνης αφής.

- ☐ Αγγίξτε οπουδήποτε στην οθόνη LCD για να προβάλλετε ξανά τα πλήκτρα οθόνης αφής.
- ⑦ **Αναπαράγει αρχεία σε τυχαία σειρά.**
➔ Για λεπτομέρειες, ανατρέξτε στην παράγραφο *Αναπαραγωγή αρχείων σε τυχαία σειρά* στην σελίδα 76.
 - ⑧ **Εμφανίζει την οθόνη του μενού Τηλεφώνου.**
➔ Για λεπτομέρειες, ανατρέξτε στην παράγραφο *Εμφάνιση του μενού τηλεφώνου* στην σελίδα 34.
 - ⑨ **Παρακάμπτει αρχεία προς τα εμπρός ή πίσω.**
 - ⑩ **Ορίζει ένα πεδίο επανάληψης αναπαραγωγής.**
➔ Για λεπτομέρειες, ανατρέξτε στην παράγραφο *Ρύθμιση ενός πεδίου επανάληψης αναπαραγωγής* στην σελίδα 76.
 - ⑪ **Περιστρέφει την προβαλλόμενη εικόνα κατά 90° προς τα δεξιά.**
 - ⑫ **Επιλέγει τον προηγούμενο ή τον επόμενο φάκελο.**
 - ⑬ **Αλλάζει τον τύπο αρχείων πολυμέσων.**
➔ Για λεπτομέρειες, ανατρέξτε στην παράγραφο *Εναλλαγή μεταξύ τύπων αρχείων πολυμέσων* στην σελίδα 76.
 - ⑭ **Εναλλάσσει ανάμεσα σε αναπαραγωγή και παύση.**
 - ⑮ **Αλλάζει τη λειτουργία ευρείας οθόνης.**
➔ Για λεπτομέρειες, ανατρέξτε στην παράγραφο *Αλλαγή της λειτουργίας ευρείας οθόνης* στην σελίδα 150. ☐

Αναπαραγωγή συμπιεσμένων αρχείων φωτογραφιών

Ανάγνωση της οθόνης



- ① Τρέχουσα ώρα και ημερομηνία
- ② Πληροφορίες τρέχοντος αρχείου
 - Όνομα αρχείου
Εμφανίζει τον το όνομα του αρχείου που αναπαραγάγεται αυτήν τη στιγμή.
 - Όνομα φακέλου
Εμφανίζει το όνομα του φακέλου που περιέχει το αρχείο που αναπαραγάγεται αυτήν τη στιγμή.

Έναρξη διαδικασίας

1 Εμφανίζει την οθόνη επιλογής πηγών AV.

- ⇒ Για λεπτομέρειες σχετικά με τις λειτουργίες, ανατρέξτε στην παράγραφο *Εμφάνιση της οθόνης λειτουργίας AV* στην σελίδα 24.

2 Εισαγάγετε μια κάρτα μνήμης SD στην υποδοχή κάρτας SD ή συνδέστε τη συσκευή αποθήκευσης USB στην υποδοχή USB.

- ⇒ Για λεπτομέρειες, ανατρέξτε στην παράγραφο *Σύνδεση μιας συσκευής αποθήκευσης USB* στην σελίδα 19.
- ⇒ Για λεπτομέρειες, ανατρέξτε στην παράγραφο *Εισαγωγή και εξαγωγή μιας κάρτας μνήμης SD* στην σελίδα 18.
- Η αναπαραγωγή εκτελείται με τη σειρά των αριθμών των φακέλων. Οι φάκελοι παραλείπονται εάν δεν περιέχουν αρχεία που μπορούν να αναπαραχθούν. Εάν δεν υπάρχουν αρχεία που μπορούν να αναπαραχθούν στο φάκελο 01 (κύριος

φάκελος), η αναπαραγωγή ξεκινάει από το φάκελο 02.

3 Αγγίξτε [USB] ή [SD] στην οθόνη επιλογής πηγών AV.

Η εικόνα προβάλλεται στην οθόνη.

4 Χρησιμοποιήστε τα πλήκτρα στην οθόνη αφής για να χειριστείτε την εξωτερική συσκευή αποθήκευσης (USB, SD).

- ⇒ Για λεπτομέρειες, ανατρέξτε στην παράγραφο *Χρήση των πλήκτρων οθόνης αφής* στην σελίδα 74.

Επιλογή αρχείων από τη λίστα ονομάτων αρχείων

Μπορείτε να επιλέξετε αρχεία για προβολή χρησιμοποιώντας τη λίστα ονομάτων των αρχείων που είναι αποθηκευμένα στη εξωτερική συσκευή αποθήκευσης (USB, SD).

1 Αγγίξτε το ακόλουθο πλήκτρο.



Εμφανίζει τη λίστα όλων των αρχείων που είναι αποθηκευμένα στην εξωτερική συσκευή αποθήκευσης (USB, SD).

2 Αγγίξτε ένα αρχείο στη λίστα για αναπαραγωγή.

- Η αναπαραγωγή των αρχείων πραγματοποιείται σύμφωνα με τον αριθμό αρχείου και οι φάκελοι που δεν περιέχουν αρχεία παραλείπονται. (Εάν ο φάκελος 01 (κύριος φάκελος - root) δεν περιέχει αρχεία, η αναπαραγωγή ξεκινάει από το φάκελο 02.)
- Αγγίζοντας ένα φάκελο στη λίστα εμφανίζονται τα περιεχόμενά του. Μπορείτε να αναπαραγάγετε ένα αρχείο από τη λίστα αγγίζοντας το.



Αναπαραγωγή αρχείων σε τυχαία σειρά

Όλα τα αρχεία στην εξωτερική συσκευή αποθήκευσης (USB, SD) μπορούν να αναπαραχθούν σε τυχαία σειρά με ένα απλό άγγιγμα ενός πλήκτρου.

- **Αγγίξτε το ακόλουθο πλήκτρο επανειλημμένα μέχρι να εμφανιστεί η επιθυμητή ρύθμιση.**



Ενεργοποιεί ή απενεργοποιεί την τυχαία αναπαραγωγή.

-  (προεπιλογή): Δεν αναπαράγει κομμάτια σε τυχαία σειρά.
- : Αναπαράγει όλα τα αρχεία στο τρέχον πεδίο επανάληψης αναπαραγωγής σε τυχαία σειρά.
 - Εάν ενεργοποιήσετε την τυχαία αναπαραγωγή όταν το πεδίο επανάληψης αναπαραγωγής είναι ρυθμισμένο για το τρέχον αρχείο, το πεδίο επανάληψης αναπαραγωγής αλλάζει σε ολόκληρη την τρέχουσα εξωτερική συσκευή αποθήκευσης (USB, SD) αυτόματα. 



Ρύθμιση ενός πεδίου επανάληψης αναπαραγωγής

Το πεδίο επανάληψης αναπαραγωγής μπορεί να αλλάξει με ένα απλό άγγιγμα ενός πλήκτρου.

- **Αγγίξτε το ακόλουθο πλήκτρο επανειλημμένα μέχρι να εμφανιστεί η επιθυμητή ρύθμιση.**



Αλλάζει το πεδίο επανάληψης αναπαραγωγής.

-  (προεπιλογή): Επαναλαμβάνει όλα τα αρχεία.
- 

Επαναλαμβάνει τον τρέχοντα φάκελο. 

Εναλλαγή μεταξύ τύπων αρχείων πολυμέσων

Κατά την αναπαραγωγή ενός ψηφιακού πολυμέσου που περιέχει διάφορους τύπους αρχείων πολυμέσων, μπορείτε να εναλλάσσετε τους τύπων αρχείων πολυμέσων για αναπαραγωγή.

1 Αγγίξτε το ακόλουθο πλήκτρο.



Εμφανίζει το αναδυόμενο μενού για να επιλέξετε έναν τύπο πολυμέσου για παραγωγή στο δίσκο ή στην εξωτερική συσκευή αποθήκευσης (USB, SD).

2 Αγγίξτε το στοιχείο που θέλετε να ρυθμίσετε.

- **Music:** Αλλάζει τον τύπο αρχείου πολυμέσων σε μουσική (συμπιεσμένος ήχος).
- **Video:** Αλλάζει τον τύπο αρχείων πολυμέσων σε βίντεο.
- **Photo:** Αλλάζει τον τύπο αρχείου πολυμέσων σε φωτογραφία (δεδομένα JPEG). 

Αναπαραγωγή συμπιεσμένων αρχείων φωτογραφιών

Ρύθμιση μεσοδιαστήματος διαδοχικής προβολής (slideshow)

Τα αρχεία JPEG μπορούν να προβληθούν σε αυτό το προϊόν σε διαδοχική προβολή. Με αυτήν τη ρύθμιση, μπορείτε να καθορίσετε το μεσοδιάστημα προβολής των εικόνων.

Αυτή η ρύθμιση είναι διαθέσιμη κατά την αναπαραγωγή αρχείων JPEG.

1 Πατήστε το κουμπί HOME για να προβάλλετε την οθόνη Αρχικού μενού.

2 Αγγίξτε τα ακόλουθα πλήκτρα με την ακόλουθη σειρά.



Εμφανίζεται η οθόνη “Ρύθμιση βίντεο”.

3 Αγγίξτε [Χρον.διάσ.ανά διαφ.φωτογ.].
Εμφανίζεται το αναδυόμενο μενού.

4 Αγγίξτε το στοιχείο που θέλετε να ρυθμίσετε.

- **10sec** (προεπιλογή):
Οι εικόνες JPEG αλλάζουν κάθε 10 δευτερόλεπτα.
- **5sec:**
Οι εικόνες JPEG αλλάζουν κάθε 5 δευτερόλεπτα.
- **15sec:**
Οι εικόνες JPEG αλλάζουν κάθε 15 δευτερόλεπτα.
- **Χειροκίν.:**
Οι εικόνες JPEG μπορούν να αλλάζουν χειροκίνητα.

Χειρισμός με τα λειτουργικά κουμπιά

Πατήστε το κουμπί TRK

Μπορείτε να παραλείψετε αρχεία προς τα εμπρός ή προς τα πίσω.

Πατήστε και κρατήστε πατημένο το κουμπί TRK

Μπορείτε να πραγματοποιείτε αναζήτηση για 10 αρχεία JPEG κάθε φορά.

- Εάν ο αριθμός των αρχείων στο φάκελο (από το αρχείο που αναπαραγάγεται αυτήν τη στιγμή στο πρώτο ή το τελευταίο αρχείο) είναι μικρότερος από 10, το πρώτο ή το τελευταίο αρχείο στο φάκελο αναπαραγάγεται αυτόματα.
- Εάν το αρχείο που αναπαραγάγεται αυτήν τη στιγμή είναι το πρώτο ή το τελευταίο αρχείο στο φάκελο, η αναζήτηση δεν εκτελείται.

Για χρήστες iPod με ακροδέκτη σύνδεσης 30 ακίδων

- ❑ Ανάλογα με το iPod που διαθέτετε, ενδέχεται να μην υπάρχει έξοδος εκτός εάν χρησιμοποιήσετε ένα καλώδιο διασύνδεσης USB για iPod / iPhone (CD-IU201S/CD-IU201V) (πωλείται χωριστά). Βεβαιωθείτε ότι χρησιμοποιείτε ένα καλώδιο διασύνδεσης USB για iPod / iPhone (CD-IU201S/CD-IU201V) (πωλείται χωριστά) για να συνδέσετε το iPod σας. Οι πηγές ήχου και/ή βίντεο iPod ενεργοποιούνται εάν έχει συνδεθεί κάποιο από τα δύο προαναφερόμενα καλώδια.
 - ➔ Για λεπτομέρειες σχετικά με τις συνδέσεις, ανατρέξτε στο Εγχειρίδιο Εγκατάστασης.

Για χρήστες iPod / iPhone με ακροδέκτη σύνδεσης τύπου Lightning

- ❑ Για να χρησιμοποιήσετε την πηγή ήχου iPod, πρέπει να συνδέσετε το iPod σας με αυτό το προϊόν χρησιμοποιώντας ένα καλώδιο διασύνδεσης USB για iPod / iPhone (CD-IU52) (πωλείται χωριστά). Όμως, οι λειτουργίες που σχετίζονται με αρχεία βίντεο iPod και η λειτουργία **AppRadio Mode** δεν είναι διαθέσιμες.
 - ➔ Για λεπτομέρειες σχετικά με τις συνδέσεις, ανατρέξτε στο Εγχειρίδιο Εγκατάστασης.
- ❑ Οι πηγές ήχου και/ή βίντεο iPod δεν είναι διαθέσιμες όταν έχει συνδεθεί σε αυτό το προϊόν με καλώδιο διασύνδεσης (CD-IH202) (πωλείται χωριστά) ένα iPod με ακροδέκτη σύνδεσης τύπου Lightning.
 - ➔ Για λεπτομέρειες σχετικά με τις συνδέσεις, ανατρέξτε στο Εγχειρίδιο Εγκατάστασης.

Όταν θέλετε να αναπαραγάγετε αρχεία ήχου ή/και βίντεο στο iPod σας με ακροδέκτη σύνδεσης τύπου Lightning, εγκαταστήστε πρώτα την εφαρμογή **CarMediaPlayer** στο iPod σας με ακροδέκτη σύνδεσης τύπου Lightning και, στη συνέχεια, εκκινήστε την εφαρμογή **CarMediaPlayer** ενώ βρίσκειστε στη λειτουργία **AppRadio Mode**.

Για λεπτομέρειες σχετικά με **CarMediaPlayer**, ανατρέξτε στις

πληροφορίες που παρέχονται στην ιστοσελίδα μας.

! ΠΡΟΣΟΧΗ

Για λόγους ασφαλείας, οι εικόνες βίντεο δεν μπορούν να προβληθούν ενώ το αυτοκίνητό σας κινείται. Για την προβολή εικόνων βίντεο, πρέπει να σταματήσετε σε ένα ασφαλές μέρος και να βάλετε χειρόφρενο.

Χρήση των πλήκτρων οθόνης αφής (για ήχο)

Οθόνη αναπαραγωγής (σελίδα 1)



Οθόνη αναπαραγωγής (σελίδα 2)

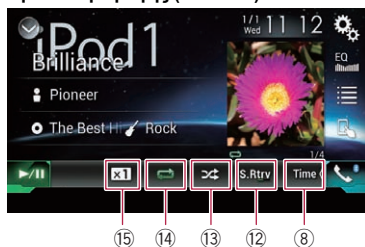

Χρήση ενός iPod

Χρήση των πλήκτρων οθόνης αφής (για βίντεο)

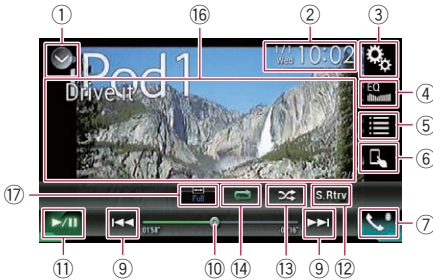

- 1 **Εμφανίζει τη λίστα πηγών.**
 - Για λεπτομέρειες, ανατρέξτε στην παράγραφο *Επιλογή μιας εμπρός πηγής από τη λίστα πηγών* στην σελίδα 25.
- 2 **Εμφανίζει την οθόνη ρύθμισης Ωρας και ημερομηνίας.**
 - Για λεπτομέρειες, ανατρέξτε στην παράγραφο *Ρύθμιση της ώρας και της ημερομηνίας* στην σελίδα 148.
- 3 **Εμφανίζει την οθόνη του μενού Ρυθμίσεων.**
- 4 **Γίνεται ανάκληση των καμπυλών ισοσταθμιστή.**
 - Για λεπτομέρειες, ανατρέξτε στην παράγραφο *Χρήση του ισοσταθμιστή* στην σελίδα 128.
- 5 **Επιλέγει ένα κομμάτι από τη λίστα.**
 - Για λεπτομέρειες, ανατρέξτε στην παράγραφο *Επιλογή πηγών τραγουδιών ή βίντεο από την οθόνη λίστας αναπαραγωγής* στην σελίδα 82.
- 6 **Αλλάζει τη λειτουργία χειρισμού σε “Λεπ.εφαρ.”.**
 - Για λεπτομέρειες, ανατρέξτε στην παράγραφο *Χρήση της λειτουργίας iPod αυτού του προϊόντος από το iPod σας* στην σελίδα 83.
- 7 **Εμφανίζει την οθόνη του μενού Τηλεφώνου.**
 - Για λεπτομέρειες, ανατρέξτε στην παράγραφο *Εμφάνιση του μενού τηλεφώνου* στην σελίδα 34.
- 8 **Μετάβαση στην επόμενη ή την προηγούμενη σελίδα των πλήκτρων οθόνης αφής.**
- 9 **Παρακάμπτει αρχεία προς τα εμπρός ή πίσω.**
- 10 **Αλλάζει το σημείο αναπαραγωγής σύροντας το πλήκτρο.**
 - Για λεπτομέρειες, ανατρέξτε στην παράγραφο *Χειρισμός της μπάρας χρόνου* στην σελίδα 27.
- 11 **Εναλλάσσει ανάμεσα σε αναπαραγωγή και παύση.**
- 12 **Χρησιμοποιεί τη λειτουργία “Sound Retriever”.**
 - Για λεπτομέρειες, ανατρέξτε στην παράγραφο *Ρύθμιση της λειτουργίας “Sound Retriever”* στην σελίδα 149.
- 13 **Αναπαράγει αρχεία σε τυχαία σειρά.**
 - Για λεπτομέρειες, ανατρέξτε στην παράγραφο *Ρύθμιση της τυχαίας αναπαραγωγής* στην σελίδα 81.
- 14 **Ορίζει ένα πεδίο επανάληψης αναπαραγωγής.**
 - Για λεπτομέρειες, ανατρέξτε στην παράγραφο *Ρύθμιση ενός πεδίου επανάληψης αναπαραγωγής* στην σελίδα 81.
- 15 **Αλλάζει την ταχύτητα audiobook.**
 - Για λεπτομέρειες, ανατρέξτε στην παράγραφο *Αλλαγή ταχύτητας αναπαραγωγής audiobook* στην σελίδα 83.
- 16 **Αποκρύπτει τα πλήκτρα οθόνης αφής.** Αγγίζοντας αυτή την περιοχή γίνεται απόκρυψη των πλήκτρων οθόνης αφής.
 - Αγγίξτε οπουδήποτε στην οθόνη LCD για να προβάλλετε ξανά τα πλήκτρα οθόνης αφής.
- 17 **Αλλάζει τη λειτουργία ευρείας οθόνης.**
 - Για λεπτομέρειες, ανατρέξτε στην παράγραφο *Αλλαγή της λειτουργίας ευρείας οθόνης* στην σελίδα 150.

Ανάγνωση της οθόνης (για ήχο)

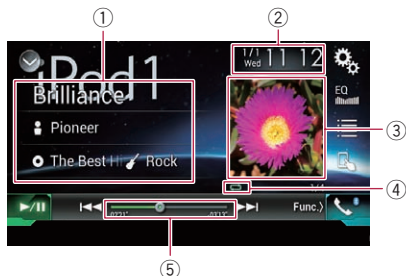

Ανάγνωση της οθόνης (για βίντεο)



- ① **Πληροφορίες τρέχοντος κομματιού**
- **Τίτλος τραγουδιού**
Εμφανίζει τον τίτλο του τραγουδιού που αναπαράγεται αυτήν τη στιγμή (όταν είναι διαθέσιμος). Εάν δεν υπάρχουν αντίστοιχες πληροφορίες, προβάλλεται το μήνυμα “Χωρίς τίτλο”.
 - **Όνομα καλλιτέχνη**
Εμφανίζει το όνομα του καλλιτέχνη του τραγουδιού που αναπαράγεται αυτήν τη στιγμή (όταν είναι διαθέσιμο). Εάν δεν υπάρχουν αντίστοιχες πληροφορίες, προβάλλεται το μήνυμα “Χωρίς όνομα”.
 - **Τίτλος άλμπουμ**
Εμφανίζει τον τίτλο του άλμπουμ του τρέχοντος αρχείου (όταν είναι

διαθέσιμος). Εάν δεν υπάρχουν αντίστοιχες πληροφορίες, προβάλλεται το μήνυμα “Χωρίς τίτλο”.

- **Είδος μουσικής**
Εμφανίζει το είδος μουσικής του τρέχοντος αρχείου (όταν είναι διαθέσιμο). Εάν δεν υπάρχουν αντίστοιχες πληροφορίες, προβάλλεται το μήνυμα “Χωρίς είδος”.

- ② **Τρέχουσα ώρα και ημερομηνία**
- ③ **Εξώφυλλο άλμπουμ**
Το εξώφυλλο του άλμπουμ του τρέχοντος τραγουδιού προβάλλεται εάν είναι διαθέσιμο.
- ④ **Ένδειξη κατάστασης αναπαραγωγής**
Υποδηλώνει την τρέχουσα κατάσταση αναπαραγωγής.

Ρύθμιση της τυχασίας αναπαραγωγής

Ένδειξη	Σημασία
	Αναπαράγει τραγούδια ή βίντεο της επιλεγμένης λίστας σε τυχασία σειρά.
	Επιλέγει τυχασία ένα άλμπουμ και, στη συνέχεια, αναπαράγει όλα τα τραγούδια αυτού του άλμπουμ σε σειρά.

Ρύθμιση ενός πεδίου επανάληψης αναπαραγωγής

Ένδειξη	Σημασία
	Επαναλαμβάνει όλα τα τραγούδια ή τα βίντεο της επιλεγμένης λίστας.
	Επαναλαμβάνει μόνο το τρέχον τραγούδι ή βίντεο.

- ⑤ **Ένδειξη χρόνου αναπαραγωγής**
Εμφανίζει το χρόνο αναπαραγωγής που έχει παρέλθει εντός του τρέχοντος αρχείου.

Χρήση ενός iPod

Έναρξη διαδικασίας

Όταν έχετε συνδέσει ένα iPod σε αυτό το προϊόν, πρέπει να επιλέξετε τη μέθοδο για τη σύνδεση της συσκευής σας. Απαιτούνται κάποιες ρυθμίσεις ανάλογα με τη συνδεδεμένη συσκευή.

- ➔ Για λεπτομέρειες, ανατρέξτε στην παράγραφο Κεφάλαιο 5.

1 Εμφανίζει την οθόνη επιλογής πηγών AV.

- ➔ Για λεπτομέρειες σχετικά με τις λειτουργίες, ανατρέξτε στην παράγραφο *Εμφάνιση της οθόνης λειτουργίας AV* στην σελίδα 24.

2 Συνδέστε το iPod σας.

Η πηγή αλλάζει και, στη συνέχεια, αρχίζει η αναπαραγωγή.

- Εάν το iPod είναι ήδη συνδεδεμένο, αγγίξτε [iPod] στην οθόνη επιλογής πηγής AV.
- Εάν θέλετε να συνδέσετε ένα iPhone ή iPod touch, κλείστε όλες τις εφαρμογές πριν τη σύνδεση.

3 Αγγίξτε [iPod] στην οθόνη επιλογής πηγών AV.

4 Χρησιμοποιήστε τα πλήκτρα οθόνης αφής για να χειριστείτε το iPod σας.

- ➔ Για λεπτομέρειες, ανατρέξτε στην παράγραφο *Χρήση των πλήκτρων οθόνης αφής (για ήχο)* στην σελίδα 78.
- ➔ Για λεπτομέρειες, ανατρέξτε στην παράγραφο *Χρήση των πλήκτρων οθόνης αφής (για βίντεο)* στην σελίδα 79.
- Η εικόνα βίντεο του iPod ενδέχεται να έχει θόρυβο εάν αυτή προβάλλεται στην πίσω οθόνη. Όταν ο θόρυβος παράγεται στην εικόνα βίντεο του iPod, απενεργοποιήστε την προβολή στην πίσω οθόνη.
 - ➔ Για λεπτομέρειες σχετικά με τις λειτουργίες, ανατρέξτε στην παράγραφο *Επιλογή του βίντεο για την πίσω οθόνη* στην σελίδα 151.

Ρύθμιση της τυχαίας αναπαραγωγής

Αυτή η λειτουργία ανακατεύει τα τραγούδια, τα άλμπουμ ή τα βίντεο και τα αναπαραγάγει σε τυχαία σειρά.

- Αγγίξτε το ακόλουθο πλήκτρο επανειλημμένα μέχρι να εμφανιστεί η επιθυμητή ρύθμιση.



Ενεργοποιεί ή απενεργοποιεί την τυχαία αναπαραγωγή.

- Αναπαραγάγει τραγούδια ή βίντεο της επιλεγμένης λίστας σε τυχαία σειρά.
- Επιλέγει τυχαία ένα άλμπουμ και, στη συνέχεια, αναπαραγάγει όλα τα τραγούδια αυτού του άλμπουμ σε σειρά.

Ρύθμιση ενός πεδίου επανάλιψης αναπαραγωγής

Το πεδίο επανάλιψης αναπαραγωγής μπορεί να αλλάξει με ένα απλό άγγιγμα ενός πλήκτρου.

- Αγγίξτε το ακόλουθο πλήκτρο επανειλημμένα μέχρι να εμφανιστεί η επιθυμητή ρύθμιση.



Αλλάζει το πεδίο επανάλιψης αναπαραγωγής.

- Επαναλαμβάνει όλα τα τραγούδια ή τα βίντεο της επιλεγμένης λίστας.
- Επαναλαμβάνει μόνο το τρέχον τραγούδι ή βίντεο.

Επιλογή πηγών τραγουδιών ή βίντεο από την οθόνη λίστας αναπαραγωγής

Μπορείτε να αναζητήσετε το τραγούδι ή το βίντεο που θέλετε από την οθόνη λίστας αναπαραγωγής.

1 Αγγίξτε το ακόλουθο πλήκτρο.



Εμφανίζει τη λίστα της κατηγορίας.

Εμφανίζεται η οθόνη “ΡΙΖΙΚΟΣ”.

2 Αγγίξτε τα ακόλουθα πλήκτρα για να αλλάξετε τη λίστα κατηγορίας μουσικής ή βίντεο.



Αλλάζει στη λίστα κατηγορίας μουσικής.



Αλλάζει στη λίστα κατηγορίας βίντεο.

3 Αγγίξτε την κατηγορία που θέλετε να αναζητήσετε.

Λίστες κατηγοριών (για μουσική):

- Λίστες αναπαραγωγής
- Καλλιτέχνες
- Άλμπουμ
- Τραγούδια
- Podcasts
- Είδη μουσικής
- Συνθέτες
- Audiobooks

Λίστες κατηγοριών (για βίντεο):

- Λίστες αναπαραγωγής βίντεο
- Ταινίες
- Μουσικά βίντεο
- Τηλεοπτικές εκπομπές
- Video Podcasts
- Τα στοιχεία κατηγορίας που δεν αντιστοιχούν στο συνδεδεμένο iPod δεν εμφανίζονται.

4 Αγγίξτε την Μπάρα Αρχικής Αναζήτησης για να προβάλλετε την οθόνη αλφαριθμητικής αναζήτησης.

- Η Μπάρα Αρχικής Αναζήτησης δεν προβάλλεται στην κορυφή της λίστας κατηγοριών ή τη λίστα τραγουδιών.

5 Αγγίξτε το πρώτο γράμμα του τίτλου του τραγουδιού ή του βίντεο που αναζητάτε.

Κατά τη διάρκεια της αναζήτησης δεν είναι δυνατή η λειτουργία των πλήκτρων αφής.

- Για να επαναπροσδιορίσετε την αναζήτηση με διαφορετικό γράμμα, αγγίξτε [Ακυρο].

6 Αγγίξτε τον τίτλο της λίστας που θέλετε να αναπαραγάγετε.

Επαναλάβετε αυτήν τη διαδικασία μέχρι να βρείτε το επιθυμητό τραγούδι ή βίντεο.

7 Αρχίστε την αναπαραγωγή από την επιλεγμένη λίστα.

- Ορισμένες λειτουργίες ενδέχεται να μην είναι διαθέσιμες, ανάλογα με τη γενιά ή την έκδοση της συσκευής iPod.
- Μπορείτε να αναπαραγάγετε λίστες αναπαραγωγής που έχουν δημιουργηθεί με την εφαρμογή **MusicSphere**. Η εφαρμογή είναι διαθέσιμη στην ιστοσελίδα μας.
- Οι λίστες αναπαραγωγής που έχετε δημιουργήσει με την εφαρμογή **MusicSphere** προβάλλονται σε μορφή συντομογραφίας.

Χρήση ενός iPod

Χρήση της λειτουργίας iPod αυτού του προϊόντος από το iPod σας

Μπορείτε να χειριστείτε τη λειτουργία iPod αυτού του προϊόντος από το συνδεδεμένο iPod εάν η λειτουργία χειρισμού είναι ρυθμισμένη σε “**Λειτ.εφαρ.**”. Η εφαρμογή στην οθόνη του iPod μπορεί να εμφανιστεί σε αυτό το προϊόν και τα αρχεία ήχου και βίντεο μπορούν να αναπαραχθούν με αυτό το προϊόν.

- Ενώ χρησιμοποιείτε αυτήν τη λειτουργία, η συσκευή iPod παραμένει ενεργοποιημένη ακόμη και όταν σβήσετε τη μηχανή του αυτοκινήτου. Για να την απενεργοποιήσετε, πρέπει να επιλέξετε απενεργοποίηση από το iPod.

1 Αγγίξτε το ακόλουθο πλήκτρο.



Αλλάζει τη λειτουργία χειρισμού.

- Η λειτουργία χειρισμού αλλάζει σε “**Λειτ.εφαρ.**”. Το εικονίδιο αλλάζει σε .

2 Χρησιμοποιήστε το συνδεδεμένο iPod για να επιλέξετε ένα βίντεο ή τραγούδι για αναπαραγωγή.

- Οι ακόλουθες λειτουργίες είναι ακόμα προσβάσιμες από αυτό το προϊόν ακόμα και εάν η λειτουργία χειρισμού είναι ρυθμισμένη σε “**Λειτ.εφαρ.**”. Όμως η λειτουργία εξαρτάται από τις εφαρμογές σας.
 - Αναπαραγωγή/παύση
 - Γρήγορη μετακίνηση προς τα εμπρός/προς τα πίσω
 - Επόμενο/προηγούμενο κομμάτι
 - Μετακίνηση επάνω/κάτω σε ένα κεφάλαιο

3 Αγγίξτε το ακόλουθο πλήκτρο.



Αλλάζει τη λειτουργία χειρισμού, για το χειρισμό των λειτουργιών του iPod από αυτό το προϊόν.





Αλλαγή ταχύτητας αναπαραγωγής audiobook

Η ταχύτητα αναπαραγωγής μπορεί να αλλάξει κατά την αναπαραγωγή ενός audiobook.

• Αγγίξτε το ακόλουθο πλήκτρο.



Αλλάζει την ταχύτητα αναπαραγωγής.

-  (προεπιλογή): Αναπαράγει σε κανονική ταχύτητα.
- : Αναπαράγει ταχύτερα από την κανονική ταχύτητα.
- : Αναπαράγει πιο αργά από την κανονική ταχύτητα.

Προβολή λιστών που σχετίζονται με το τραγούδι που αναπαράγεται αυτήν τη στιγμή (αναζήτηση συσχετισμένων αρχείων)

1 Αγγίξτε το εξώφυλλο για να ανοίξετε μια λίστα των ονομάτων τραγουδιών στο άλμπουμ που αναπαράγεται αυτήν τη στιγμή.

2 Αγγίξτε το όνομα του τραγουδιού που θέλετε να αναπαραγάγετε για να αρχίσει η αναπαραγωγή του τραγουδιού.

- Εάν δεν προβάλλεται μέρος των εγγεγραμμένων πληροφοριών, στη δεξιά πλευρά της λίστας εμφανίζεται ένα πλήκτρο κύλισης. Αγγίξτε αυτό το πλήκτρο για να κάνετε κύλιση. □

Χειρισμός με τα λειτουργικά κουμπιά

Πατήστε το κουμπι TRK

Μπορείτε να παραλείψετε τραγούδια ή βίντεο προς τα εμπρός ή προς τα πίσω. Όταν αναπαράγεται ένα τραγούδι ή ένα βίντεο με κεφάλαιο, μπορείτε να παραλείψετε ένα κεφάλαιο προς τα εμπρός ή προς τα πίσω.

Πατήστε και κρατήστε πατημένο το κουμπι TRK

Μπορείτε να εκτελέσετε γρήγορη μετακίνηση προς τα πίσω ή προς τα εμπρός. □

Αναπαραγωγή μουσικής από μια εφαρμογή διαφορετική από τη μουσική iPod, όπως την πηγή iPod

Εμφανίζονται επίσης το όνομα της εφαρμογής και οι πληροφορίες τραγουδιού.

Χρήση των πλήκτρων οθόνης αφής



- ① **Εμφανίζει τη λίστα πηγών.**
 - Για λεπτομέρειες, ανατρέξτε στην παράγραφο *Επιλογή μιας εμπρός πηγής από τη λίστα πηγών* στην σελίδα 25.
- ② **Εμφανίζει την οθόνη ρύθμισης Ωρας και ημερομηνίας.**
 - Για λεπτομέρειες, ανατρέξτε στην παράγραφο *Ρύθμιση της ώρας και της ημερομηνίας* στην σελίδα 148.
- ③ **Εμφανίζει την οθόνη του μενού Ρυθμίσεων.**
- ④ **Γίνεται ανάκληση των καμπυλών ισοσταθμιστή.**
 - Για λεπτομέρειες, ανατρέξτε στην παράγραφο *Χρήση του ισοσταθμιστή* στην σελίδα 128.
- ⑤ **Επιλέγει ένα κομμάτι από τη λίστα.**
 - Για λεπτομέρειες, ανατρέξτε στην παράγραφο *Επιλογή πηγών τραγουδιών ή βίντεο από την οθόνη λίστας αναπαραγωγής* στην σελίδα 82.
- ⑥ **Αλλάζει τη λειτουργία χειρισμού σε “Λειτ.εφαρ.”.**
 - Για λεπτομέρειες, ανατρέξτε στην παράγραφο *Χρήση της λειτουργίας iPod αυτού του προϊόντος από το iPod σας* στην σελίδα 83.
- ⑦ **Εμφανίζει την οθόνη του μενού Τηλεφώνου.**
 - Για λεπτομέρειες, ανατρέξτε στην παράγραφο *Εμφάνιση του μενού τηλεφώνου* στην σελίδα 34.

Χρήση ενός iPod

- ⑧ Παρακάμπτει αρχεία προς τα εμπρός ή πίσω.
- ⑨ Εναλλάσσει ανάμεσα σε αναπαραγωγή και παύση.

Ανάγνωση της οθόνης

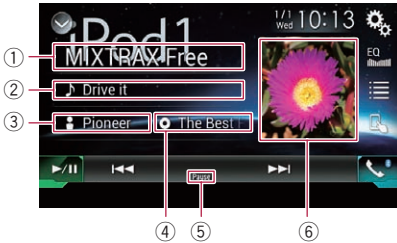

- ① **Όνομα εφαρμογής**
Εμφανίζει το όνομα της εφαρμογής της τρέχουσας αναπαραγωγής.
- ② **Τίτλος τραγουδιού**
Εμφανίζει τον τίτλο του τραγουδιού που αναπαραγάγεται αυτήν τη στιγμή (όταν είναι διαθέσιμος). Εάν δεν υπάρχουν αντίστοιχες πληροφορίες, προβάλλεται το μήνυμα “Χωρίς τίτλο”.
- ③ **Όνομα καλλιτέχνη**
Εμφανίζει το όνομα του καλλιτέχνη του τραγουδιού που αναπαραγάγεται αυτήν τη στιγμή (όταν είναι διαθέσιμο). Εάν δεν υπάρχουν αντίστοιχες πληροφορίες, προβάλλεται το μήνυμα “Χωρίς όνομα”.
- ④ **Τίτλος άλμπουμ**
Εμφανίζει τον τίτλο του άλμπουμ του τρέχοντος αρχείου (όταν είναι διαθέσιμος). Εάν δεν υπάρχουν αντίστοιχες πληροφορίες, προβάλλεται το μήνυμα “Χωρίς τίτλο”.
- ⑤ **Ένδειξη παύσης**
- ⑥ **Εξώφυλλο άλμπουμ**
Το εξώφυλλο του άλμπουμ του τρέχοντος τραγουδιού προβάλλεται εάν είναι διαθέσιμο. ▣

⚠ ΠΡΟΕΙΔΟΠΟΙΗΣΗ

Ορισμένες χρήσεις ενός iPhone ή ενός smartphone ενδέχεται να μην είναι νόμιμες κατά την οδήγηση στη δική σας περιοχή δωσιδικίας, επομένως θα πρέπει να γνωρίζετε και να τηρείτε τους συγκεκριμένους περιορισμούς.

Εάν δεν είστε σίγουροι αναφορικά με μια συγκεκριμένη λειτουργία, να την χρησιμοποιείτε μόνο όταν το αυτοκίνητο είναι σταθμευμένο.

Καμία λειτουργία δεν πρέπει να χρησιμοποιείται εάν αυτό δεν είναι ασφαλές υπό τις εκάστοτε συνθήκες οδήγησης.

Χρήση του AppRadio Mode

Μπορείτε να χειριστείτε τις εφαρμογές για ένα iPhone ή ένα smartphone απευθείας από την οθόνη (**AppRadio Mode**).

Στη λειτουργία **AppRadio Mode**, μπορείτε να χειριστείτε εφαρμογές με κινήσεις των δαχτύλων, όπως άγγιγμα, μεταφορά, κύλιση ή κίνηση στην οθόνη αυτού του προϊόντος.

- ❑ Σε αυτό το κεφάλαιο, οι συσκευές iPhone και iPod touch θα αναφέρονται ως "iPhone".
- ❑ Οι συμβατές κινήσεις των δαχτύλων διαφέρουν ανάλογα με την εφαρμογή του iPhone ή του smartphone.
- ❑ Όταν ξεκινήσει μια εφαρμογή μη συμβατή με τη λειτουργία **AppRadio Mode**, ανάλογα με την εφαρμογή, θα μπορείτε να δείτε την εικόνα της εφαρμογής στην οθόνη αυτού του προϊόντος. Όμως, δεν θα είναι δυνατή η λειτουργία της εφαρμογής.

Για τη χρήση της λειτουργίας **AppRadio Mode**, εγκαταστήστε την εφαρμογή **AppRadio app** στο iPhone ή το smartphone πριν την εκκίνηση της εφαρμογής σε αυτό το προϊόν. Για λεπτομέρειες σχετικά με την εφαρμογή **AppRadio app**, επισκεφθείτε την παρακάτω ιστοσελίδα:

<http://www.pioneer.eu/AppRadioMode>

- ❑ Βεβαιωθείτε ότι έχετε διαβάσει την παράγραφο *Χρήση περιεχομένου συνδεδεμένο με εφαρμογή* πριν την εκτέλεση αυτής της λειτουργίας.
 - ➔ Για λεπτομέρειες, ανατρέξτε στην παράγραφο *Χρήση περιεχομένου συνδεδεμένο με εφαρμογή* στην σελίδα 175.

- Η Pioneer δεν ευθύνεται για τυχόν προβλήματα που ενδέχεται να προκύψουν από εσφαλμένο ή ελαττωματικό περιεχόμενο της εφαρμογής.
- Το περιεχόμενο και η λειτουργία των υποστηριζόμενων εφαρμογών αποτελούν ευθύνη των παρόχων των εφαρμογών.
- Στο **AppRadio Mode**, η λειτουργία μέσω του προϊόντος περιορίζεται κατά την οδήγηση, με τις διαθέσιμες λειτουργίες σε αυτήν την περίπτωση να ορίζονται από τους παρόχους των εφαρμογών.
- Η διαθεσιμότητα της λειτουργίας **AppRadio Mode** καθορίζεται από τον πάροχο της εφαρμογής και όχι από την Pioneer.
- Η **AppRadio Mode** παρέχει πρόσβαση σε εφαρμογές εκτός των όσων παρατίθενται (υπόκειται σε περιορισμούς κατά την οδήγηση), αλλά ο βαθμός στον οποίο μπορεί να χρησιμοποιηθεί το περιεχόμενο καθορίζεται από τους παρόχους της εφαρμογής.

Χρήση των πλήκτρων οθόνης αφής (πλαιινή μπάρα χειρισμού εφαρμογών)



- ① Εμφανίζει τη λίστα πηγών.

Χρήση εφαρμογών του iPhone ή του smartphone σας

- Για λεπτομέρειες, ανατρέξτε στην παράγραφο *Επιλογή μιας εμπρός πηγής από τη λίστα πηγών* στην σελίδα 25.
- ② **Εμφανίζει την οθόνη εκκίνησης της εφαρμογής.**
- ③ **Εμφανίζει την προηγούμενη οθόνη.**
 - ❑ Όταν χρησιμοποιείτε το iPhone, αυτό το πλήκτρο δεν εμφανίζεται.
- ④ **Εμφανίζει την οθόνη μενού.**
 - ❑ Όταν χρησιμοποιείτε το iPhone, αυτό το πλήκτρο δεν εμφανίζεται.
- ⑤ **Εμφανίζει την οθόνη του μενού Τηλεφώνου.**
 - Για λεπτομέρειες, ανατρέξτε στην παράγραφο *Εμφάνιση του μενού τηλεφώνου* στην σελίδα 34.
- ⑥ **Εμφανίζει την τρέχουσα πηγή.**
 - ❑ Στη λειτουργία **AppRadio Mode**, εμφανίζεται η πλαϊνή μπάρα χειρισμού εφαρμογών.
 - ❑ Εάν πατήσετε το κουμπί **HOME** δύο φορές, η πλαϊνή μπάρα χειρισμού εφαρμογών θα εξαφανιστεί. Πατήστε ξανά το κουμπί **HOME** δύο φορές, και θα εμφανιστεί η πλαϊνή μπάρα χειρισμού εφαρμογών.

Έναρξη διαδικασίας

Όταν έχετε συνδέσει ένα iPhone ή ένα smartphone σε αυτό το προϊόν, πρέπει να επιλέξετε τη μέθοδο για τη σύνδεση της συσκευής σας. Απαιτούνται κάποιες ρυθμίσεις ανάλογα με τη συνδεδεμένη συσκευή.

- Για λεπτομέρειες, ανατρέξτε στην παράγραφο Κεφάλαιο 5.
- Η διαδικασία ποικίλει ανάλογα με τον τύπο της συσκευής.

Για χρήστες iPhone με ακροδέκτη σύνδεσης 30 ακίδων

- 1 **Συνδέστε το iPhone σας.**
 - Για λεπτομέρειες σχετικά με τις συνδέσεις, ανατρέξτε στο Εγχειρίδιο Εγκατάστασης.

- 2 **Πατήστε το κουμπί HOME για να προβάλλετε την οθόνη Αρχικού μενού.**

3 Αγγίξτε [Εφαρμογές].

Στην οθόνη εμφανίζεται ένα μήνυμα που σας ειδοποιεί ότι το iPhone σας μπορεί να εκκινήσει την εφαρμογή.
Στο iPhone σας εμφανίζεται ένα μήνυμα που σας ρωτά εάν θέλετε να εκκινήσετε την εφαρμογή σας.

4 Χρησιμοποιήστε το iPhone σας για να εκκινήσετε την εφαρμογή.

Η εφαρμογή **AppRadio app** εκκινείται.

5 Αγγίξτε [OK] στην οθόνη αυτού του προϊόντος.

Εμφανίζεται η οθόνη **AppRadio Mode** (οθόνη μενού Εφαρμογών).

- ❑ Εάν συνδέσετε τη συσκευή σας ενώ εκτελείται ήδη μια εφαρμογή συμβατή με **AppRadio Mode**, η οθόνη λειτουργίας της εφαρμογής θα εμφανιστεί σε αυτό το προϊόν.

6 Αγγίξτε το επιθυμητό εικονίδιο εφαρμογής.

Η επιθυμητή εφαρμογή εκκινείται, και εμφανίζεται η οθόνη λειτουργίας της εφαρμογής.

7 Χειριστείτε την εφαρμογή.

8 Πατήστε το κουμπί HOME για να επιστρέψετε στην οθόνη Αρχικού μενού.

Για χρήστες iPhone με ακροδέκτη σύνδεσης τύπου Lightning

1 Καταχωρίστε το iPhone σας και συνδέστε το με αυτό το προϊόν μέσω της ασύρματης τεχνολογίας Bluetooth.

- ❑ Η καταχωρισμένη συσκευή πρέπει να επιλεγεί ως η συσκευή προτεραιότητας.
- Για λεπτομέρειες, ανατρέξτε στην παράγραφο *Καταχώριση των συσκευών σας Bluetooth* στην σελίδα 28.

Χρήση εφαρμογών του iPhone ή του smartphone σας

2 Ξεκλειδώστε το iPhone σας.

3 Συνδέστε το iPhone σας.

- Η μέθοδος σύνδεσης μέσω καλωδίου διαφέρει ανάλογα με τη συσκευής σας.
- ➔ Για λεπτομέρειες σχετικά με τις συνδέσεις, ανατρέξτε στο Εγχειρίδιο Εγκατάστασης.

4 Πατήστε το κουμπί HOME για να προβάλλετε την οθόνη Αρχικού μενού.

5 Αγγίξτε [Εφαρμογές].

Η εφαρμογή **AppRadio app** εκκινείται και εμφανίζεται η οθόνη **AppRadio Mode** (οθόνη μενού Εφαρμογών).

- Εάν συνδέσετε τη συσκευή σας ενώ εκτελείται ήδη μια εφαρμογή συμβατή με **AppRadio Mode**, η οθόνη λειτουργίας της εφαρμογής θα εμφανιστεί σε αυτό το προϊόν.

6 Αγγίξτε το επιθυμητό εικονίδιο εφαρμογής.

Η επιθυμητή εφαρμογή εκκινείται, και εμφανίζεται η οθόνη λειτουργίας της εφαρμογής.

7 Χειριστείτε την εφαρμογή.

8 Πατήστε το κουμπί HOME για να επιστρέψετε στην οθόνη Αρχικού μενού.

Για χρήστες smartphone

1 Καταχωρίστε το smartphone σας και συνδέστε το με αυτό το προϊόν μέσω της ασύρματης τεχνολογίας Bluetooth.

- Η καταχωρισμένη συσκευή πρέπει να επιλεγεί ως η συσκευή προτεραιότητας.
- ➔ Για λεπτομέρειες, ανατρέξτε στην παράγραφο *Καταχώριση των συσκευών σας Bluetooth* στην σελίδα 28.

2 Ξεκλειδώστε το smartphone σας.

3 Συνδέστε το smartphone με αυτό το προϊόν μέσω του App Connectivity Kit (CD-AH200) το οποίο πωλείται χωριστά.

- Η μέθοδος σύνδεσης μέσω καλωδίου διαφέρει ανάλογα με τη συσκευής σας.
- ➔ Για λεπτομέρειες σχετικά με τις συνδέσεις, ανατρέξτε στο Εγχειρίδιο Εγκατάστασης.

4 Πατήστε το κουμπί HOME για να προβάλλετε την οθόνη Αρχικού μενού.

5 Αγγίξτε [Εφαρμογές].

Η εφαρμογή **AppRadio app** εκκινείται και εμφανίζεται η οθόνη **AppRadio Mode** (οθόνη μενού Εφαρμογών).

- Εάν συνδέσετε τη συσκευή σας ενώ εκτελείται ήδη μια εφαρμογή συμβατή με **AppRadio Mode**, η οθόνη λειτουργίας της εφαρμογής θα εμφανιστεί σε αυτό το προϊόν.

6 Αγγίξτε το επιθυμητό εικονίδιο εφαρμογής.

Η επιθυμητή εφαρμογή εκκινείται, και εμφανίζεται η οθόνη λειτουργίας της εφαρμογής.

7 Χειριστείτε την εφαρμογή.

8 Πατήστε το κουμπί HOME για να επιστρέψετε στην οθόνη Αρχικού μενού.

Χρήση του πληκτρολογίου



ΠΡΟΣΟΧΗ

Για την προσωπική σας ασφάλεια, η λειτουργία του πληκτρολογίου διατίθεται μόνο όταν το όχημα δεν κινείται και έχει ενεργοποιηθεί το χειρόφρενο.

- Αυτή η ρύθμιση είναι διαθέσιμη μόνο στη λειτουργία **AppRadio Mode** στο iPhone. Όταν αγγίξετε κάποια περιοχή καταχώρισης κειμένου στην εφαρμογή για iPhone, το πληκτρολόγιο εμφανίζεται στην οθόνη. Μπορείτε να εισαγάγετε το επιθυμητό κείμενο απευθείας από αυτό το προϊόν.

Χρήση εφαρμογών του iPhone ή του smartphone σας

❑ Η προτίμηση γλώσσας για το πληκτρολόγιο αυτού του προϊόντος πρέπει να είναι ίδια με τη ρύθμιση στο iPhone σας. Εάν οι ρυθμίσεις για αυτό το προϊόν και το iPhone είναι διαφορετικές, ενδέχεται να μην μπορείτε να εισαγάγετε σωστά τους χαρακτήρες.

1 Ρυθμίστε τη γλώσσα πληκτρολογίου.

➔ Για λεπτομέρειες σχετικά με τις λειτουργίες, ανατρέξτε στην παράγραφο *Ρύθμιση της γλώσσας πληκτρολογίου με την εφαρμογή για iPhone* στην σελίδα 115.

2 Ξεκινήστε τη λειτουργία AppRadio Mode.

➔ Για λεπτομέρειες, ανατρέξτε στην παράγραφο *Έναρξη διαδικασίας* στην σελίδα 87.

3 Αγγίξτε την περιοχή εισαγωγής κειμένου στην οθόνη λειτουργίας εφαρμογών.

Εμφανίζεται ένα πληκτρολόγιο για την εισαγωγή του κειμένου.

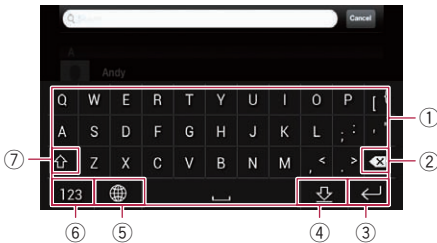

- ① Εισαγάγει τους χαρακτήρες.
- ② Διαγράφει το εισαγμένο κείμενο κατά ένα γράμμα τη φορά, αρχίζοντας από το τέλος του κειμένου.
- ③ Επιβεβαιώνει την καταχώριση και σας επιτρέπει να προχωρήσετε στο επόμενο βήμα.
- ④ Αποκρύπτει το πληκτρολόγιο και το κείμενο μπορεί πλέον να εισαχθεί χρησιμοποιώντας το πληκτρολόγιο του iPhone.

⑤ Αλλάζει τη διάταξη του πληκτρολογίου του iPhone.

❑ Οι διάφορες διατάξεις του πληκτρολογίου του iPhone μπορούν να επιλεγούν αγγίζοντας  ανάλογα με τη ρύθμιση Hardware Keyboard Layout στο iPhone σας.

⑥ Αλλάζει σε ένα πληκτρολόγιο που σας προσφέρει αριθμητικούς χαρακτήρες και σύμβολα.

⑦ Αλλάζει ανάμεσα σε κεφαλαίους σε πεζούς τους χαρακτήρες του πληκτρολογίου.

Προσαρμογή του μεγέθους αρχείου (Για χρήστες smartphone)

Ενδέχεται να εμφανιστούν μαύρες κουκκίδες κατά τη χρήση της εφαρμογής **AppRadio Mode** με μια συσκευή Android συνδεδεμένη με αυτό το προϊόν.

⚠ ΠΡΟΣΟΧΗ

Αυτή η ρύθμιση είναι διαθέσιμη μόνο όταν σταματήσετε το όχημά σας σε ένα ασφαλές μέρος και ενεργοποιήσετε το χειρόφρενο.

- ❑ Αυτή η λειτουργία μπορεί να ρυθμιστεί κάτω από τις ακόλουθες συνθήκες:
- Όταν έχει συνδεθεί μια συσκευή Android σε αυτό το προϊόν χρησιμοποιώντας το καλώδιο CD-AH200 (πωλείται χωριστά), και όταν είναι διαθέσιμη η λειτουργία **AppRadio Mode** αφού έχει επιτευχθεί μια σύνδεση Bluetooth χρησιμοποιώντας το πρωτόκολλο SPP (Serial Port Profile).
 - ❑ Εάν δεν έχει γίνει η ρύθμιση, εμφανίζεται αυτόματα η οθόνη ρυθμίσεων στις ακόλουθες περιπτώσεις:
 - Κατά την επιλογή της λειτουργίας **AppRadio Mode** αφού έχει επιτευχθεί μια σύνδεση Bluetooth χρησιμοποιώντας το πρωτόκολλο SPP (Serial Port Profile).

Χρήση εφαρμογών του iPhone ή του smartphone σας

- Όταν έχει επιτευχθεί μια σύνδεση Bluetooth χρησιμοποιώντας το πρωτόκολλο SPP (Serial Port Profile) στη λειτουργία **AppRadio Mode**.

1 Πατήστε το κουμπί HOME για να προβάλλετε την οθόνη Αρχικού μενού.

2 Αγγίξτε τα ακόλουθα πλήκτρα με την ακόλουθη σειρά.



Εμφανίζεται η οθόνη **“Σύστημα”**.

3 Αγγίξτε [Ρυθ.εισόδου/εξόδου].

4 Αγγίξτε [AppRadio Video Adjustment].

Εμφανίζεται η οθόνη επιβεβαίωσης.

5 Αγγίξτε [OK].

6 Αγγίξτε τα ακόλουθα πλήκτρα για να προσαρμόσετε τη γραμμή ώστε να χωράει το μέγεθος εικόνας του smartphone.



Μετακινεί τη γραμμή προς τα αριστερά.



Μετακινεί τη γραμμή προς τα δεξιά.



Μετακινεί τη γραμμή προς τα επάνω.



Μετακινεί τη γραμμή προς τα κάτω.

7 Αγγίξτε [Preview].

- Επιβεβαιώστε ότι όλη η εικόνα γεμίζει την οθόνη.

8 Αγγίξτε [OK].

- Εάν θέλετε να προσαρμόσετε τη ρύθμιση ξανά από την αρχή, αγγίξτε [ΕΠΑΝΑΦ.].

Προβολή της εικόνας της εφαρμογής σας (iPhone με ακροδέκτη σύνδεσης 30 ακίδων)

Μπορείτε να ορίσετε την εικόνα μιας εφαρμογής για το iPhone, η οποία δεν είναι συμβατή με **AppRadio Mode**, για να εμφανίζεται στην οθόνη.

- Ανάλογα με τον τύπο της εφαρμογής, ενδέχεται να μην μπορείτε να δείτε την εικόνα στην οθόνη.
- Μπορείτε μόνο να χειριστείτε την εφαρμογή στη συνδεδεμένη συσκευή.
- Όταν αγγίζετε την οθόνη σε αυτή τη λειτουργία στην πάνω δεξιά γωνία της οθόνης εμφανίζεται το σήμα “Μην αγγίζετε”.

1 Συνδέστε το iPhone σας.

- ➔ Για λεπτομέρειες σχετικά με τις συνδέσεις, ανατρέξτε στο Εγχειρίδιο Εγκατάστασης.

2 Πατήστε το κουμπί HOME για να προβάλλετε την οθόνη Αρχικού μενού.

3 Αγγίξτε [Εφαρμογές].

Στην οθόνη εμφανίζεται ένα μήνυμα που σας ειδοποιεί ότι το iPhone σας μπορεί να εκκινήσει την εφαρμογή.

Στο iPhone σας εμφανίζεται ένα μήνυμα που σας ρωτά εάν θέλετε να εκκινήσετε την εφαρμογή σας.

4 Χρησιμοποιήστε το iPhone σας για να αρνηθείτε την εκκίνηση της εφαρμογής.

5 Αγγίξτε [OK] στην οθόνη αυτού του προϊόντος.

Εμφανίζεται η μαύρη οθόνη.

6 Εκκινήστε μια εφαρμογή στο iPhone σας.

Στην οθόνη εμφανίζεται μια εικόνα της εφαρμογής.

7 Πατήστε το κουμπί HOME για να επιστρέψετε στην οθόνη Αρχικού μενού.

Χρήση εφαρμογών του iPhone ή του smartphone σας

Προβολή της εικόνας της εφαρμογής σας (iPhone με ακροδέκτη σύνδεσης τύπου Lightning)

Μπορείτε να ορίσετε μια εικόνα μιας εφαρμογής για το smartphone, η οποία δεν είναι συμβατή με **AppRadio Mode**, για να εμφανίζεται στην οθόνη.

- Ανάλογα με τον τύπο της εφαρμογής, ενδέχεται να μην μπορείτε να δείτε την εικόνα στην οθόνη.
- Όταν χρησιμοποιείτε αυτήν τη λειτουργία, μην συνδέετε άλλες συσκευές μέσω της ασύρματης τεχνολογίας Bluetooth. Βεβαιωθείτε ότι έχετε αποσυνδέσει τη συσκευή σας Bluetooth πριν χρησιμοποιήσετε αυτήν τη λειτουργία.
- Μπορείτε μόνο να χειριστείτε την εφαρμογή στη συνδεδεμένη συσκευή.
- Όταν αγγίζετε την οθόνη σε αυτή τη λειτουργία στην πάνω δεξιά γωνία της οθόνης εμφανίζεται το σήμα “Μην αγγίζετε”.

1 Συνδέστε το iPhone σας.

- Η μέθοδος σύνδεσης μέσω καλωδίου διαφέρει ανάλογα με τη συσκευής σας.
- ➔ Για λεπτομέρειες σχετικά με τις συνδέσεις, ανατρέξτε στο Εγχειρίδιο Εγκατάστασης.

2 Πατήστε το κουμπί HOME για να προβάλλετε την οθόνη Αρχικού μενού.

3 Αγγίξτε [Εφαρμογές].

Η εικόνα στο iPhone σας εμφανίζεται στην οθόνη.

4 Εκκινήστε μια εφαρμογή στο iPhone σας.

Στην οθόνη εμφανίζεται μια εικόνα της εφαρμογής.

5 Πατήστε το κουμπί HOME για να επιστρέψετε στην οθόνη Αρχικού μενού.

Προβολή της εικόνας της εφαρμογής σας (smartphone)

Μπορείτε να ορίσετε μια εικόνα μιας εφαρμογής για το smartphone, η οποία δεν είναι συμβατή με **AppRadio Mode**, για να εμφανίζεται στην οθόνη.

- Η συμβατότητα με όλα τα smartphone δεν είναι εγγυημένη.
- Όταν χρησιμοποιείτε αυτήν τη λειτουργία, μην συνδέετε άλλες συσκευές μέσω της ασύρματης τεχνολογίας Bluetooth. Βεβαιωθείτε ότι έχετε αποσυνδέσει τη συσκευή σας Bluetooth πριν χρησιμοποιήσετε αυτήν τη λειτουργία.
- Μπορείτε μόνο να χειριστείτε την εφαρμογή στη συνδεδεμένη συσκευή.
- Όταν αγγίζετε την οθόνη σε αυτή τη λειτουργία στην πάνω δεξιά γωνία της οθόνης εμφανίζεται το σήμα “Μην αγγίζετε”.

1 Συνδέστε το smartphone με αυτό το προϊόν μέσω του App Connectivity Kit (CD-AH200) το οποίο πωλείται χωριστά.

- Η μέθοδος σύνδεσης μέσω καλωδίου διαφέρει ανάλογα με τη συσκευής σας.
- ➔ Για λεπτομέρειες σχετικά με τις συνδέσεις, ανατρέξτε στο Εγχειρίδιο Εγκατάστασης.

2 Πατήστε το κουμπί HOME για να προβάλλετε την οθόνη Αρχικού μενού.

3 Αγγίξτε [Εφαρμογές].

Η εικόνα στο smartphone σας εμφανίζεται στην οθόνη.

4 Εκκινήστε μια εφαρμογή στο smartphone σας.

Στην οθόνη εμφανίζεται μια εικόνα της εφαρμογής.

5 Πατήστε το κουμπί HOME για να επιστρέψετε στην οθόνη Αρχικού μενού.

Χρήση του MirrorLink

Όταν συνδέσετε μια συσκευή **MirrorLink** με εγκατεστημένες συμβατές εφαρμογές, μπορείτε να χειριστείτε τις εφαρμογές για το κινητό τηλέφωνο απευθείας από αυτό το προϊόν (λειτουργία **MirrorLink**).

Μπορείτε να εμφανίσετε και να χειριστείτε τις συμβατές εφαρμογές μέσω της οθόνης με χειρονομίες πολλαπλών αγγιγμάτων, όπως άγγιγμα, μεταφορά, μετακίνηση και τίνιγμα.

- Οι χειρονομίες πολλαπλών αγγιγμάτων μπορούν να απενεργοποιηθούν ανάλογα με το μοντέλο της συσκευής **MirrorLink** που έχει συνδεθεί.

Χρήση των πλήκτρων οθόνης αφής (πλαϊνή μπάρα χειρισμού εφαρμογών)

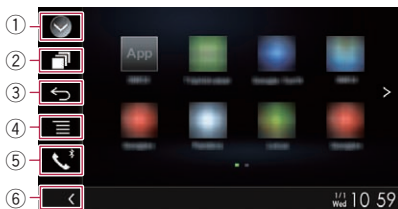

- 1 **Εμφανίζει τη λίστα πηγών.**
 - ➔ Για λεπτομέρειες, ανατρέξτε στην παράγραφο *Επιλογή μιας εμπρός πηγής από τη λίστα πηγών* στην σελίδα 25.
- 2 **Εμφανίζει την οθόνη εκκίνησης της εφαρμογής.**
- 3 **Εμφανίζει την προηγούμενη οθόνη.**
 - Αυτό το πλήκτρο δεν εμφανίζεται, ανάλογα με τον τύπο συσκευής **MirrorLink**.
- 4 **Εμφανίζει την οθόνη μενού.**
 - Αυτό το πλήκτρο δεν εμφανίζεται, ανάλογα με τον τύπο συσκευής **MirrorLink**.
- 5 **Εμφανίζει την οθόνη του μενού Τηλεφώνου.**

- ➔ Για λεπτομέρειες, ανατρέξτε στην παράγραφο *Εμφάνιση του μενού τηλεφώνου* στην σελίδα 34.

- 6 **Εμφανίζει την τρέχουσα πηγή.**
 - Στη λειτουργία **MirrorLink**, θα εμφανιστεί η πλαϊνή μπάρα χειρισμού εφαρμογών.
 - Εάν πατήσετε το κουμπί **HOME** δύο φορές, η πλαϊνή μπάρα χειρισμού εφαρμογών θα εξαφανιστεί. Πατήστε ξανά το κουμπί **HOME** δύο φορές, και θα εμφανιστεί η πλαϊνή μπάρα χειρισμού εφαρμογών.

Έναρξη διαδικασίας

Όταν συνδέετε μια συσκευή **MirrorLink** με αυτό το προϊόν, πρέπει να επιλέξετε τη μέθοδο για τη σύνδεση της συσκευής σας. Απαιτούνται ρυθμίσεις ανάλογα με τη συνδεδεμένη συσκευή.

- ➔ Για λεπτομέρειες, ανατρέξτε στην παράγραφο Κεφάλαιο 5.

1 Ξεκλειδώστε τη συσκευή σας MirrorLink.

2 Συνδέστε τη συσκευή σας MirrorLink με αυτό το προϊόν μέσω του καλωδίου διασύνδεσης USB που πωλείται χωριστά για χρήση με τις συσκευές MirrorLink (CD-MU200).

- Η μέθοδος σύνδεσης μέσω καλωδίου διαφέρει ανάλογα με τη συσκευή σας.
- ➔ Για λεπτομέρειες σχετικά με τις συνδέσεις, ανατρέξτε στο Εγχειρίδιο Εγκατάστασης.

3 Πατήστε το κουμπί HOME για να προβάλλετε την οθόνη Αρχικού μενού.

4 Αγγίξτε [Εφαρμογές].

Εάν έχει εγκατασταθεί η εφαρμογή εκκίνησης στη συσκευή **MirrorLink**, εκκινείται η εφαρμογή.

Σε αντίθετη περίπτωση, εμφανίζεται η οθόνη του μενού Εφαρμογών.

Χρήση εφαρμογών του iPhone ή του smartphone σας

5 Αγγίξτε το επιθυμητό εικονίδιο εφαρμογής.

Η επιθυμητή εφαρμογή εκκινείται, και εμφανίζεται η οθόνη λειτουργίας της εφαρμογής.

- Μερικές εφαρμογές ενδέχεται να μην εκκινήσουν ανάλογα με την κατάσταση της συνδεδεμένης συσκευής. Εάν δεν εκκινείται, εκκινήστε την εφαρμογή σύμφωνα με το μήνυμα έναρξης της εφαρμογής.

6 Χειριστείτε την εφαρμογή.

7 Πατήστε το κουμπί HOME για να επιστρέψετε στην οθόνη Αρχικού μενού. □

Χρήση της λειτουργίας μίξης ήχου

Μπορείτε να εξαγάγετε ήχο μιζώντας μια πηγή AV και μια εφαρμογή για iPhone ή smartphone όταν χρησιμοποιείται η λειτουργία **AppRadio Mode** ή η λειτουργία **MirrorLink**.

1 Εκκινήστε τη λειτουργία **AppRadio Mode** ή τη λειτουργία **MirrorLink**.

2 Πατήστε το κουμπί **VOL (+/-)**.

Το μενού μίξης ήχου θα εμφανιστεί στην οθόνη.

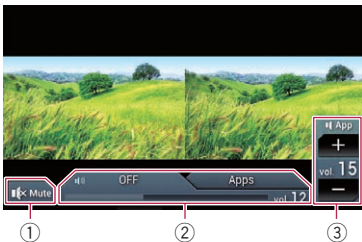

- ① Αγγίξτε για σίγαση. Αγγίξτε ξανά για επαναφορά του ήχου.
- ② Ενεργοποιεί ή απενεργοποιεί τη λειτουργία μίξης του ήχου.
 - Αριστερή καρτέλα: Η λειτουργία μίξης ήχου ενεργοποιείται (mix on).

Εμφανίζεται η ένταση ήχου εφαρμογών. Εάν αγγίξετε την ένταση ήχου εφαρμογών, θα εμφανιστούν τα πλήκτρα έντασης ήχου.

- Δεξιά καρτέλα: Η λειτουργία μίξης ήχου απενεργοποιείται (mix off).
- ③ Ρυθμίζει την ένταση ήχου της εφαρμογής. Κάθε άγγιγμα του [+] ή του [-] μειώνει ή αυξάνει την ένταση του ήχου.
 - Η οθόνη λειτουργίας AV και η οθόνη Εφαρμογών μπορούν να εναλλάσσονται πατώντας το κουμπί **MODE**.
 - Η δεξιά καρτέλα δεν εμφανίζεται στην οθόνη λειτουργίας AV.
 - Δεν μπορείτε να ρυθμίσετε την ένταση του κύριου ήχου στην οθόνη. Πατήστε το κουμπί **VOL (+/-)** για να ρυθμίσετε την ένταση του κύριου ήχου.
 - Το μενού μίξης ήχου εμφανίζεται για τέσσερα δευτερόλεπτα. Εάν η οθόνη εξαφανιστεί, πιάστε το κουμπί **VOL (+/-)** ξανά. Η οθόνη εμφανίζεται ξανά. □



ΠΡΟΕΙΔΟΠΟΙΗΣΗ

Ορισμένες χρήσεις ενός iPhone ή ενός smartphone ενδέχεται να μην είναι νόμιμες κατά την οδήγηση στη δική σας περιοχή δωσιδικίας, επομένως θα πρέπει να γνωρίζετε και να τηρείτε τους συγκεκριμένους περιορισμούς.

Εάν δεν είστε σίγουροι αναφορικά με μια συγκεκριμένη λειτουργία, να την χρησιμοποιείτε μόνο όταν το αυτοκίνητο είναι σταθμευμένο.

Καμία λειτουργία δεν πρέπει να χρησιμοποιείται εάν αυτό δεν είναι ασφαλές υπό τις εκάστοτε συνθήκες οδήγησης.

Όταν συνδέσετε ένα iPhone ή ένα smartphone με εγκατεστημένο το Aha Radio, μπορείτε να ελέγξετε, να δείτε και/ή να ακούσετε το περιεχόμενο του Aha Radio από αυτό το προϊόν.

- ❑ Σε αυτό το κεφάλαιο, οι συσκευές iPhone και iPod touch θα αναφέρονται ως “iPhone”.
- ❑ Για λεπτομέρειες σχετικά με τις λειτουργίες, ανατρέξτε στις ενότητες Βοήθεια και Συμβουλές εντός της εφαρμογής Aha Radio.
- ❑ Οι σταθμοί του Aha Radio ενδέχεται να απαιτούν αρχική ρύθμιση ή σύνδεση πριν σας επιτραπεί η πρόσβαση στο σταθμό.
- ❑ Βεβαιωθείτε ότι έχετε διαβάσει την παράγραφο *Χρήση περιεχομένου συνδεδεμένο με εφαρμογή* πριν την εκτέλεση αυτής της λειτουργίας.
 - ➔ Για λεπτομέρειες, ανατρέξτε στην παράγραφο *Χρήση περιεχομένου συνδεδεμένο με εφαρμογή* στην σελίδα 175.

Σημειώσεις:

- Ορισμένες λειτουργίες της υπηρεσίας Radio Aha ενδέχεται να μην είναι διαθέσιμες κατά την πρόσβαση στην υπηρεσία μέσω αυτού του προϊόντος, συμπεριλαμβανομένης, ενδεικτικά της δημιουργίας νέων σταθμών Aha, της διαγραφής σταθμών Aha, της

ηχογράφησης ‘κραυγών’ μέσω φωνής, της προσαρμογής των ρυθμίσεων της εφαρμογής Aha Radio, της σύνδεσης στο Facebook, της δημιουργίας ενός λογαριασμού στο Facebook, της σύνδεσης στο Twitter ή της δημιουργίας ενός λογαριασμού στο Twitter.

- Το Aha Radio είναι μια υπηρεσία που δεν συνδέεται με την Pioneer. Περισσότερες πληροφορίες είναι διαθέσιμες στο <http://www.aharadio.com/>.
- Για να απολαύσετε το περιεχόμενο του Aha Radio σε αυτό το προϊόν, πρέπει να εγκατασταθεί μια ειδική έκδοση της εφαρμογής Aha Radio στο iPhone ή το smartphone σας.

Επειδή η εφαρμογή για το iPhone ή το smartphone δεν παρέχεται από την Pioneer, η απαιτούμενη έκδοση της εφαρμογής ενδέχεται να μην είναι ακόμα διαθέσιμη κατά τη χρονική στιγμή της αγοράς αυτού του προϊόντος.

Η διαθεσιμότητα, η έκδοση και οι πληροφορίες σχετικά με την ενημέρωση είναι διαθέσιμες στη <http://www.pioneer.eu/aharadio>

Χρήση του ραδιοφώνου Aha

Χρήση των πλήκτρων οθόνης αφής



- ① **Εμφανίζει τη λίστα πηγών.**
 ➔ Για λεπτομέρειες, ανατρέξτε στην παράγραφο *Επιλογή μιας εμπρός πηγής από τη λίστα πηγών* στην σελίδα 25.
- ② **Εμφανίζει την οθόνη ρύθμισης Ώρας και ημερομηνίας.**
 ➔ Για λεπτομέρειες, ανατρέξτε στην παράγραφο *Ρύθμιση της ώρας και της ημερομηνίας* στην σελίδα 148.
- ③ **Εμφανίζει την οθόνη του μενού Ρυθμίσεων.**
- ④ **Γίνεται ανάκληση των καμπυλών ισοσταθμιστή.**
 ➔ Για λεπτομέρειες, ανατρέξτε στην παράγραφο *Χρήση του ισοσταθμιστή* στην σελίδα 128.
- ⑤ **Επιλέγει ένα σταθμό Aha Radio από τη λίστα.**
 Αγγίζοντας αυτό το πλήκτρο εμφανίζεται η λίστα των διαθέσιμων σταθμών Aha Radio. Αγγίξτε τον επιθυμητό σταθμό Aha Radio για να αλλάξετε τις πηγές Aha Radio.
- ⑥ **Εμφανίζει την οθόνη του μενού Τηλεφώνου.**
 ➔ Για λεπτομέρειες, ανατρέξτε στην παράγραφο *Εμφάνιση του μενού τηλεφώνου* στην σελίδα 34.
- ⑦ **Εκτελεί επιπλέον λειτουργίες για κάθε σταθμό ή περιεχόμενο που αναπαράγεται αυτήν τη στιγμή.**

- ❑ Τα εικονίδια που εμφανίζονται διαφέρουν ανάλογα με το περιεχόμενο κάθε σταθμού.

Ένδειξη	Σημασία
	Αγγίζοντας το πλήκτρο αποκαλύπτει την τρέχουσα θέση του αυτοκινήτου μέσω Aha Radio.
	Αγγίζοντας το πλήκτρο επαναπροωθεί τα επιλεγμένα tweet με το λογαριασμό σας στο Twitter.
	Αγγίζοντας το πλήκτρο εκτελεί γρήγορη μετακίνηση προς τα πίσω κατά 30 δευτερόλεπτα από το τρέχον περιεχόμενο.
	Αγγίζοντας το πλήκτρο κάνει "dislike" στο τρέχον περιεχόμενο. ❑ Ανάλογα με το περιεχόμενο, αγγίζοντας  ή  ακυρώνει τα "dislikes".
	Αγγίζοντας το πλήκτρο κάνει "like" στο τρέχον περιεχόμενο. ❑ Ανάλογα με το περιεχόμενο, αγγίζοντας  ή  ακυρώνει τα "likes".
	Αγγίζοντας το πλήκτρο πραγματοποιεί μια κλήση σε έναν αριθμό τηλεφώνου που είναι καταχωρισμένος στο τρέχον περιεχόμενο χρησιμοποιώντας τη λειτουργία ανοικτής συνομιλίας.

- ⑧ **Εναλλάσσει ανάμεσα σε αναπαραγωγή και παύση.** 

Ανάγνωση της οθόνης

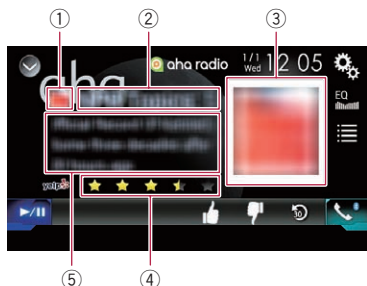

- ① **Σήμα σταθμού**
Εμφανίζει το όνομα του σταθμού Aha Radio στον οποίο αυτό το προϊόν είναι συντονισμένο.
- ② **Όνομα σταθμού**
Εμφανίζει το όνομα του σταθμού Aha Radio στον οποίο αυτό το προϊόν είναι συντονισμένο.
- ③ **Εικόνα περιεχομένου**
Εμφανίζει μια εικόνα του τρέχοντος περιεχομένου εάν υπάρχει κάποια διαθέσιμη.
- ④ **Πληροφορίες αξιολόγησης**
Εμφανίζει την τιμή αξιολόγησης του τρέχοντος εμφανιζόμενου περιεχομένου (μόνο όταν και όπου ισχύει).
- ⑤ **Πληροφορίες τρέχοντος σταθμού**
Εμφανίζει την πηγή που έχει επιλεγεί. Εμφανίζει πληροφορίες για το περιεχόμενο που αναπαράγεται.
 - “-----” εμφανίζεται εάν δεν παρέχονται αντίστοιχες πληροφορίες.

Έναρξη διαδικασίας

Όταν έχετε συνδέσει ένα iPhone ή ένα smartphone σε αυτό το προϊόν, πρέπει να επιλέξετε τη μέθοδο για τη σύνδεση της συσκευής σας. Απαιτούνται κάποιες ρυθμίσεις ανάλογα με τη συνδεδεμένη συσκευή.

➔ Για λεπτομέρειες, ανατρέξτε στην παράγραφο Κεφάλαιο 5.

Για χρήστες iPhone με ακροδέκτη σύνδεσης 30 ακίδων

- 1 **Ξεκλειδώστε το iPhone σας.**

- 2 **Συνδέστε το iPhone σας.**

- Συνδέστε μέσω USB ή Bluetooth.
 - ➔ Για λεπτομέρειες σχετικά με τη σύνδεση Bluetooth, ανατρέξτε στην παράγραφο *Καταχώριση των συσκευών σας Bluetooth* στην σελίδα 28.

- 3 **Εμφανίζει την οθόνη επιλογής πηγών AV.**

- ➔ Για λεπτομέρειες σχετικά με τις λειτουργίες, ανατρέξτε στην παράγραφο *Εμφάνιση της οθόνης λειτουργίας AV* στην σελίδα 24.

- 4 **Αγγίξτε [aha] στην οθόνη επιλογής πηγών AV.**

- 5 **Χρησιμοποιήστε τα πλήκτρα οθόνης αφής για να χειριστείτε το Aha Radio.**

- ➔ Για λεπτομέρειες, ανατρέξτε στην παράγραφο *Χρήση των πλήκτρων οθόνης αφής* στην σελίδα 95.

Για χρήστες iPhone με ακροδέκτη σύνδεσης τύπου Lightning

- 1 **Ξεκλειδώστε το iPhone σας.**

- 2 **Συνδέστε το iPhone σας.**

- Συνδέστε μέσω USB, Bluetooth ή HDMI και Bluetooth.
 - ➔ Για λεπτομέρειες σχετικά με τη σύνδεση Bluetooth, ανατρέξτε στην παράγραφο *Καταχώριση των συσκευών σας Bluetooth* στην σελίδα 28.
- Η μέθοδος σύνδεσης μέσω καλωδίου διαφέρει ανάλογα με τη συσκευή σας.
 - ➔ Για λεπτομέρειες σχετικά με τις συνδέσεις, ανατρέξτε στο Εγχειρίδιο Εγκατάστασης.

- 3 **Εμφανίζει την οθόνη επιλογής πηγών AV.**

- ➔ Για λεπτομέρειες σχετικά με τις λειτουργίες, ανατρέξτε στην παράγραφο *Εμφάνιση της οθόνης λειτουργίας AV* στην σελίδα 24.

- 4 **Αγγίξτε [aha] στην οθόνη επιλογής πηγών AV.**

Όταν αγγίξετε [aha], αυτό το προϊόν θα ξεκινήσει τη διαδικασία για μια σύνδεση Bluetooth.

Χρήση του ραδιοφώνου Aha

Αφού επιτευχθεί η σύνδεση, ενεργοποιείται το πλήκτρο οθόνης αφής στην οθόνη “aha radio”.

5 Χρησιμοποιήστε τα πλήκτρα οθόνης αφής για να χειριστείτε το Aha Radio.

- ➔ Για λεπτομέρειες, ανατρέξτε στην παράγραφο *Χρήση των πλήκτρων οθόνης αφής* στην σελίδα 95.

Για χρήστες smartphone

1 Ξεκλειδώστε το smartphone σας.

2 Συνδέστε το smartphone σας.

- Συνδέστε μέσω USB, Bluetooth ή HDMI και Bluetooth.
 - ➔ Για λεπτομέρειες σχετικά με τη σύνδεση Bluetooth, ανατρέξτε στην παράγραφο *Καταχώριση των συσκευών σας Bluetooth* στην σελίδα 28.
- Η μέθοδος σύνδεσης μέσω καλωδίου διαφέρει ανάλογα με τη συσκευή σας.
 - ➔ Για λεπτομέρειες σχετικά με τις συνδέσεις, ανατρέξτε στο Εγχειρίδιο Εγκατάστασης.

3 Εμφανίζει την οθόνη επιλογής πηγών AV.

- ➔ Για λεπτομέρειες σχετικά με τις λειτουργίες, ανατρέξτε στην παράγραφο *Εμφάνιση της οθόνης λειτουργίας AV* στην σελίδα 24.

4 Αγγίξτε [aha] στην οθόνη επιλογής πηγών AV.

Όταν αγγίξετε [aha], αυτό το προϊόν θα ξεκινήσει τη διαδικασία για μια σύνδεση Bluetooth.

Αφού επιτευχθεί η σύνδεση, ενεργοποιείται το πλήκτρο οθόνης αφής στην οθόνη “aha radio”.

5 Χρησιμοποιήστε τα πλήκτρα οθόνης αφής για να χειριστείτε το Aha Radio.

- ➔ Για λεπτομέρειες, ανατρέξτε στην παράγραφο *Χρήση των πλήκτρων οθόνης αφής* στην σελίδα 95.

Χειρισμός με τα λειτουργικά κουμπιά

Πατήστε το κουμπι TRK

Μπορείτε να παραλείψετε τα περιεχόμενα προς τα εμπρός ή προς τα πίσω.

Χρήση μιας συσκευής αναπαραγωγής ήχου Bluetooth

Μπορείτε να χειριστείτε μια συσκευή αναπαραγωγής ήχου Bluetooth.

- ❑ Πριν τη χρήση μιας συσκευής αναπαραγωγής ήχου Bluetooth, πρέπει να καταχωρίσετε και να συνδέσετε τη συσκευή σε αυτό το προϊόν.

➔ Για λεπτομέρειες, ανατρέξτε στην παράγραφο *Καταχώριση των συσκευών σας Bluetooth* στην σελίδα 28.

- ❑ Οι λειτουργίες ενδέχεται να διαφέρουν ανάλογα με τη συσκευή αναπαραγωγής ήχου Bluetooth.
- ❑ Ανάλογα με τη συνδεδεμένη συσκευή αναπαραγωγής ήχου Bluetooth στο προϊόν αυτό, οι διαθέσιμες λειτουργίες περιορίζονται στα δύο ακόλουθα επίπεδα:

— A2DP (Advanced Audio Distribution Profile): Είναι εφικτή μόνο η αναπαραγωγή τραγουδιών στη συσκευή αναπαραγωγής ήχου.
— A2DP και AVRCP (Audio/Video Remote Control Profile): Είναι εφικτή η αναπαραγωγή, η παύση, η επιλογή τραγουδιών, κ.ά.

- ❑ Εφόσον είναι διαθέσιμος στο εμπόριο ένας αριθμός συσκευών αναπαραγωγής ήχου Bluetooth, οι λειτουργίες της συσκευής σας αναπαραγωγής ήχου Bluetooth με αυτό το προϊόν διαφέρουν σημαντικά στο εύρος. Ανατρέξτε στο εγχειρίδιο οδηγιών που συνοδεύει τη συσκευή σας αναπαραγωγής ήχου Bluetooth καθώς και το παρόν εγχειρίδιο για το χειρισμό της συσκευής σας αναπαραγωγής με αυτό το προϊόν.
- ❑ Κατά την ακρόαση τραγουδιών στη συσκευή σας αναπαραγωγής ήχου Bluetooth, προσπαθήστε να χρησιμοποιείτε το κινητό σας τηλέφωνο όσο λιγότερο γίνεται. Εάν προσπαθήσετε να χρησιμοποιήσετε το κινητό τηλέφωνο, το σήμα ενδέχεται να προκαλέσει θόρυβο στην αναπαραγωγή του τραγουδιού.
- ❑ Ακόμα και εάν αλλάξετε σε κάποια άλλη πηγή ενώ ακούτε ένα τραγούδι στη συσκευή αναπαραγωγής ήχου Bluetooth, η αναπαραγωγή του τραγουδιού συνεχίζει.
- ❑ Ανάλογα με τη συσκευή αναπαραγωγής ήχου Bluetooth που είναι συνδεδεμένη με αυτό το προϊόν, οι λειτουργίες σε αυτό το προϊόν για τον έλεγχο της συσκευής

αναπαραγωγής ενδέχεται να διαφέρουν από εκείνες που περιγράφονται στο παρόν εγχειρίδιο.

- ❑ Όταν μιλάτε στο κινητό τηλέφωνο το οποίο είναι συνδεδεμένο με αυτό το προϊόν μέσω της ασύρματης τεχνολογίας Bluetooth, η αναπαραγωγή τραγουδιών από τη συσκευή αναπαραγωγής ήχου Bluetooth που είναι συνδεδεμένη με αυτό το προϊόν ενδέχεται να τεθεί σε παύση.

Χρήση των πλήκτρων οθόνης αφής

Οθόνη αναπαραγωγής (σελίδα 1)



Οθόνη αναπαραγωγής (σελίδα 2)

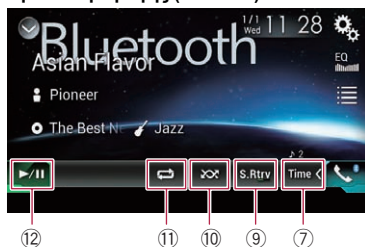

- ① **Εμφανίζει τη λίστα πηγών.**
➔ Για λεπτομέρειες, ανατρέξτε στην παράγραφο *Επιλογή μιας εμπρός πηγής από τη λίστα πηγών* στην σελίδα 25.
- ② **Εμφανίζει την οθόνη ρύθμισης Ωρας και ημερομηνίας.**
➔ Για λεπτομέρειες, ανατρέξτε στην παράγραφο *Ρύθμιση της ώρας και της ημερομηνίας* στην σελίδα 148.
- ③ **Εμφανίζει την οθόνη του μενού Ρυθμίσεων.**

Χρήση μιας συσκευής αναπαραγωγής ήχου Bluetooth

- ④ Γίνεται ανάκληση των καμπυλών ισοσταθμιστή.
 - ➔ Για λεπτομέρειες, ανατρέξτε στην παράγραφο *Χρήση του ισοσταθμιστή* στην σελίδα 128.
- ⑤ Επιλέγει ένα αρχείο από τη λίστα.
 - ➔ Για λεπτομέρειες, ανατρέξτε στην παράγραφο *Επιλογή αρχείων από τη λίστα ονομάτων αρχείων* στην σελίδα 100.
- ⑥ Εμφανίζει την οθόνη του μενού Τηλεφώνου.
 - ➔ Για λεπτομέρειες, ανατρέξτε στην παράγραφο *Εμφάνιση του μενού τηλεφώνου* στην σελίδα 34.
- ⑦ Μετάβαση στην επόμενη ή την προηγούμενη σελίδα των πλήκτρων οθόνης αφής.
- ⑧ Παρακάμπτει αρχεία προς τα εμπρός ή πίσω.
- ⑨ Χρησιμοποιεί τη λειτουργία “Sound Retriever”.
 - ➔ Για λεπτομέρειες, ανατρέξτε στην παράγραφο *Ρύθμιση της λειτουργίας “Sound Retriever”* στην σελίδα 149.
- ⑩ Αναπαράγει αρχεία σε τυχαία σειρά.
 - ➔ Για λεπτομέρειες, ανατρέξτε στην παράγραφο *Αναπαραγωγή αρχείων σε τυχαία σειρά* στην σελίδα 100.
- ⑪ Ορίζει ένα πεδίο επανάληψης αναπαραγωγής.
 - ➔ Για λεπτομέρειες, ανατρέξτε στην παράγραφο *Ρύθμιση ενός πεδίου επανάληψης αναπαραγωγής* στην σελίδα 101.
- ⑫ Εναλλάσσει ανάμεσα σε αναπαραγωγή και παύση.

Ανάγνωση της οθόνης



- ① **Τρέχουσα ώρα και ημερομηνία**
 - ② **Ένδειξη αριθμού αρχείου**
Εμφανίζει τον αριθμό του αρχείου που αναπαραγάγεται αυτήν τη στιγμή (όταν είναι διαθέσιμος).
 - ③ **Ένδειξη χρόνου αναπαραγωγής**
Εμφανίζει το χρόνο αναπαραγωγής που έχει παρέλθει εντός του τρέχοντος αρχείου (όταν είναι διαθέσιμος).
 - ④ **Πληροφορίες τρέχοντος αρχείου**
Εάν η συνδεδεμένη συσκευή αναπαραγωγής ήχου Bluetooth διαθέτει AVRCP 1.3, θα εμφανιστούν οι ακόλουθες πληροφορίες.
 - **Τίτλος κομματιού**
Εμφανίζει τον τίτλο του κομματιού που αναπαραγάγεται αυτήν τη στιγμή (όταν είναι διαθέσιμο).
 - **Όνομα καλλιτέχνη**
Εμφανίζει το όνομα καλλιτέχνη του κομματιού που αναπαραγάγεται αυτήν τη στιγμή (όταν είναι διαθέσιμο).
 - **Τίτλος άλμπουμ**
Εμφανίζει τον τίτλο του άλμπουμ του τρέχοντος αρχείου (όταν είναι διαθέσιμο).
 - **Είδος μουσικής**
Εμφανίζει το είδος μουσικής του τρέχοντος αρχείου (όταν είναι διαθέσιμο).
- Στις ακόλουθες περιπτώσεις, οι πληροφορίες αρχείων θα εμφανίζονται μόνο μετά την έναρξη του αρχείου ή τη συνέχιση αναπαραγωγής:

- Συνδέστε μια συσκευή αναπαραγωγής ήχου Bluetooth συμβατή με AVRCP 1.3, και ενεργοποιήστε τη συσκευή αναπαραγωγής για να ξεκινήσει η αναπαραγωγή.
- Επιλέξτε κάποιο άλλο αρχείο όταν η αναπαραγωγή τίθεται σε παύση. 

Έναρξη διαδικασίας

1 Τραβήξτε το συνδεδεμένο καλώδιο για χρήση του AppRadio Mode.

- Δεν μπορείτε να χρησιμοποιήσετε μια συσκευή αναπαραγωγής ήχου Bluetooth όταν το καλώδιο σύνδεσης για χρήση του AppRadio Mode είναι συνδεδεμένο.

2 Πατήστε το κουμπί HOME για να προβάλλετε την οθόνη Αρχικού μενού.

3 Αγγίξτε τα ακόλουθα πλήκτρα με την ακόλουθη σειρά.



Εμφανίζεται η οθόνη “Σύστημα”.

4 Αγγίξτε [Ρυθμίσεις πηγής AV].

5 Επιβεβαιώστε ότι είναι ενεργοποιημένο το “Ήχος Bluetooth”.

- Η τρέχουσα ρύθμιση είναι “Ενεργ.”.

6 Εμφανίζει την οθόνη επιλογής πηγών AV.

- ☞ Για λεπτομέρειες σχετικά με τις λειτουργίες, ανατρέξτε στην παράγραφο *Εμφάνιση της οθόνης λειτουργίας AV* στην σελίδα 24.

7 Αγγίξτε [Bluetooth Audio] στην οθόνη επιλογής πηγών AV.

Εμφανίζεται η οθόνη “Bluetooth Audio”.

8 Χρησιμοποιήστε τα πλήκτρα οθόνης αφής για να χειριστείτε τη συσκευή αναπαραγωγής ήχου Bluetooth.

- ☞ Για λεπτομέρειες, ανατρέξτε στην παράγραφο *Χρήση των πλήκτρων οθόνης αφής* στην σελίδα 98. 

Επιλογή αρχείων από τη λίστα ονομάτων αρχείων

Το όνομα αρχείου σας επιτρέπει να δείτε τη λίστα των τίτλων κομματιών για τη συσκευή αναπαραγωγής ήχου Bluetooth και σας επιτρέπει να επιλέξετε ένα από αυτά για αναπαραγωγή.

- Η λειτουργία αυτή είναι διαθέσιμη μόνο όταν η συνδεδεμένη συσκευή αναπαραγωγής ήχου Bluetooth υποστηρίζει το AVRCP 1.4.

1 Αγγίξτε το ακόλουθο πλήκτρο.



Εμφανίζει τη λίστα ονομάτων αρχείων.

2 Αγγίξτε ένα αρχείο στη λίστα για αναπαραγωγή.

- Αγγίζοντας ένα φάκελο στη λίστα εμφανίζονται τα περιεχόμενά του. Μπορείτε να αναπαραγάγετε ένα αρχείο από τη λίστα αγγίζοντάς το. 

Αναπαραγωγή αρχείων σε τυχαία σειρά

Όλα τα αρχεία εντός του πεδίου επανάληψης αναπαραγωγής μπορούν να αναπαραχθούν σε τυχαία σειρά με ένα απλό άγγιγμα ενός πλήκτρου.

- Η λειτουργία αυτή είναι διαθέσιμη μόνο όταν η συνδεδεμένη συσκευή αναπαραγωγής ήχου Bluetooth υποστηρίζει το AVRCP 1.3.

● Αγγίξτε το ακόλουθο πλήκτρο επανειλημμένα μέχρι να εμφανιστεί η επιθυμητή ρύθμιση.



Ενεργοποιεί ή απενεργοποιεί την τυχαία αναπαραγωγή.



Χρήση μιας συσκευής αναπαραγωγής ήχου Bluetooth

Ρύθμιση ενός πεδίου επανάληψης αναπαραγωγής

Το πεδίο επανάληψης αναπαραγωγής μπορεί να αλλάξει με ένα απλό άγγιγμα ενός πλήκτρου.

- Η λειτουργία αυτή είναι διαθέσιμη μόνο όταν η συνδεδεμένη συσκευή αναπαραγωγής ήχου Bluetooth υποστηρίζει το AVRCP 1.3.

- **Αγγίξτε το ακόλουθο πλήκτρο επανειλημμένα μέχρι να εμφανιστεί η επιθυμητή ρύθμιση.**



Εναλλάσσει την περιοχή επανάληψης αναπαραγωγής μεταξύ του τρέχοντος αρχείου και όλων των αρχείων ήχου στη συσκευή αναπαραγωγής ήχου Bluetooth.



Χειρισμός με τα λειτουργικά κουμπιά

Πατήστε το κουμπι TRK

Μπορείτε να παραλείψετε αρχεία προς τα εμπρός ή προς τα πίσω.

Πατήστε και κρατήστε πατημένο το κουμπι TRK

Μπορείτε να εκτελέσετε γρήγορη μετακίνηση προς τα πίσω ή προς τα εμπρός. 

Χρήση μιας πηγής HDMI

Μπορείτε να προβάλλετε την έξοδο εικόνας βίντεο μέσω μιας συσκευής συνδεδεμένης με αυτό το προϊόν. Αυτή η ενότητα περιγράφει τις λειτουργίες μιας πηγής HDMI.

- Για τη σύνδεση απαιτείται ένα καλώδιο Υψηλής Ταχύτητας HDMI® (πωλείται χωριστά).
 - ➔ Για λεπτομέρειες σχετικά με τη μέθοδο σύνδεσης, ανατρέξτε στο Εγχειρίδιο Εγκατάστασης.

! ΠΡΟΣΟΧΗ

Για λόγους ασφαλείας, οι εικόνες βίντεο δεν μπορούν αν προβληθούν ενώ το αυτοκίνητό σας κινείται. Για την προβολή εικόνων βίντεο, πρέπει να σταματήσετε σε ένα ασφαλές μέρος και να βάλετε χειρόφρενο.

Χρήση των πλήκτρων οθόνης αφής

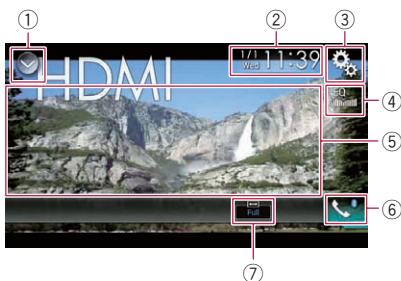

- 1 **Εμφανίζει τη λίστα πηγών.**
 - ➔ Για λεπτομέρειες, ανατρέξτε στην παράγραφο *Επιλογή μιας εμπρός πηγής από τη λίστα πηγών* στην σελίδα 25.
- 2 **Εμφανίζει την οθόνη ρύθμισης Ωρας και ημερομηνίας.**
 - ➔ Για λεπτομέρειες, ανατρέξτε στην παράγραφο *Ρύθμιση της ώρας και της ημερομηνίας* στην σελίδα 148.
- 3 **Εμφανίζει την οθόνη του μενού Ρυθμίσεων.**
- 4 **Γίνεται ανάκλιση των καμπυλών ισοσταθμιστή.**
 - ➔ Για λεπτομέρειες, ανατρέξτε στην παράγραφο *Χρήση του ισοσταθμιστή* στην σελίδα 128.

- 5 **Αποκρύπτει τα πλήκτρα οθόνης αφής.** Αγγίζοντας αυτή την περιοχή γίνεται απόκρυψη των πλήκτρων οθόνης αφής.
 - Αγγίξτε οπουδήποτε στην οθόνη LCD για να προβάλλετε ξανά τα πλήκτρα οθόνης αφής.
- 6 **Εμφανίζει την οθόνη του μενού Τηλεφώνου.**
 - ➔ Για λεπτομέρειες, ανατρέξτε στην παράγραφο *Εμφάνιση του μενού τηλεφώνου* στην σελίδα 34.
- 7 **Αλλάζει τη λειτουργία ευρείας οθόνης.**
 - ➔ Για λεπτομέρειες, ανατρέξτε στην παράγραφο *Αλλαγή της λειτουργίας ευρείας οθόνης* στην σελίδα 150. □

Ανάγνωση της οθόνης



- 1 **Τρέχουσα ώρα και ημερομηνία** □

Έναρξη διαδικασίας

- 1 **Εμφανίζει την οθόνη επιλογής πηγών AV.**
 - ➔ Για λεπτομέρειες σχετικά με τις λειτουργίες, ανατρέξτε στην παράγραφο *Εμφάνιση της οθόνης λειτουργίας AV* στην σελίδα 24.
- 2 **Αγγίξτε [HDMI] στην οθόνη επιλογής πηγών AV.** Η εικόνα προβάλλεται στην οθόνη.
- 3 **Χρησιμοποιήστε τα πλήκτρα οθόνης αφής για το χειρισμό της εξωτερικής μονάδας.**
 - ➔ Για λεπτομέρειες, ανατρέξτε στην παράγραφο *Χρήση των πλήκτρων οθόνης αφής* στην σελίδα 102. □

Χρήση μιας πηγής AUX

Μπορείτε να προβάλλετε την έξοδο εικόνας βίντεο μέσω μιας συσκευής συνδεδεμένης με αυτό το προϊόν. Αυτή η ενότητα περιγράφει τις λειτουργίες μιας πηγής AUX.

- ❑ Για τη σύνδεση απαιτείται ένα καλώδιο Mini-jack AV (CD-RM10) (πωλείται χωριστά).
 - ➔ Για λεπτομέρειες σχετικά με τη μέθοδο σύνδεσης, ανατρέξτε στο Εγχειρίδιο Εγκατάστασης.



ΠΡΟΣΟΧΗ

Για λόγους ασφαλείας, οι εικόνες βίντεο δεν μπορούν αν προβληθούν ενώ το αυτοκίνητό σας κινείται. Για την προβολή εικόνων βίντεο, πρέπει να σταματήσετε σε ένα ασφαλές μέρος και να βγάλετε χειρόφρενο.

Χρήση των πλήκτρων οθόνης αφής

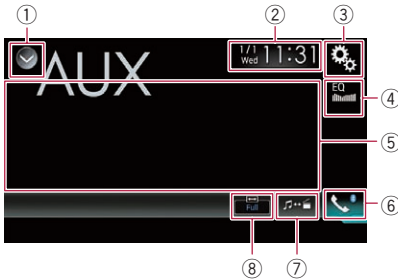

- ① **Εμφανίζει τη λίστα πηγών.**
 - ➔ Για λεπτομέρειες, ανατρέξτε στην παράγραφο *Επιλογή μιας εμπρός πηγής από τη λίστα πηγών* στην σελίδα 25.
- ② **Εμφανίζει την οθόνη ρύθμισης Ωρας και ημερομηνίας.**
 - ➔ Για λεπτομέρειες, ανατρέξτε στην παράγραφο *Ρύθμιση της ώρας και της ημερομηνίας* στην σελίδα 148.
- ③ **Εμφανίζει την οθόνη του μενού Ρυθμίσεων.**
- ④ **Γίνεται ανάκληση των καμπυλών ισοσταθμιστή.**
 - ➔ Για λεπτομέρειες, ανατρέξτε στην παράγραφο *Χρήση του ισοσταθμιστή* στην σελίδα 128.

- ⑤ **Αποκρύπτει τα πλήκτρα οθόνης αφής.**
 - Αγγίζοντας αυτή την περιοχή γίνεται απόκρυψη των πλήκτρων οθόνης αφής.
 - ❑ Αγγίξτε οπουδήποτε στην οθόνη LCD για να προβάλλετε ξανά τα πλήκτρα οθόνης αφής.
- ⑥ **Εμφανίζει την οθόνη του μενού Τηλεφώνου.**
 - ➔ Για λεπτομέρειες, ανατρέξτε στην παράγραφο *Εμφάνιση του μενού τηλεφώνου* στην σελίδα 34.
- ⑦ **Αλλάζει την οθόνη λειτουργίας.**
 - ➔ Για λεπτομέρειες, ανατρέξτε στην παράγραφο *Αλλαγή της οθόνης λειτουργίας* στην σελίδα 104.
- ⑧ **Αλλάζει τη λειτουργία ευρείας οθόνης.**
 - ➔ Για λεπτομέρειες, ανατρέξτε στην παράγραφο *Αλλαγή της λειτουργίας ευρείας οθόνης* στην σελίδα 150. ❑

Ανάγνωση της οθόνης



- ① **Τρέχουσα ώρα και ημερομηνία** ❑

Έναρξη διαδικασίας

Μπορείτε να προβάλλετε την έξοδο εικόνας βίντεο μέσω μιας συσκευής συνδεδεμένης στην είσοδο βίντεο.

- 1 Πατήστε το κουμπί HOME για να προβάλλετε την οθόνη Αρχικού μενού.
- 2 Αγγίξτε τα ακόλουθα πλήκτρα με την ακόλουθη σειρά.



Εμφανίζεται η οθόνη "Σύστημα".

Χρήση μιας πηγής AUX

- 3 **Αγγίξτε [Ρυθ.είσοδου/εξόδου].**
- 4 **Επιβεβαιώστε ότι είναι ενεργοποιημένο το “Είσοδος AUX”.**
 - Η προεπιλεγμένη ρύθμιση είναι “Ενεργ.”.
- 5 **Εμφανίζει την οθόνη επιλογής πηγών AV.**
 - ➔ Για λεπτομέρειες σχετικά με τις λειτουργίες, ανατρέξτε στην παράγραφο *Εμφάνιση της οθόνης λειτουργίας AV* στην σελίδα 24.
- 6 **Αγγίξτε [AUX] στην οθόνη επιλογής πηγών AV.**
Η εικόνα προβάλλεται στην οθόνη.
- 7 **Χρησιμοποιήστε τα πλήκτρα οθόνης αφής για το χειρισμό της εξωτερικής μονάδας.**
 - ➔ Για λεπτομέρειες, ανατρέξτε στην παράγραφο *Χρήση των πλήκτρων οθόνης αφής* στην σελίδα 103.

Ρύθμιση του σήματος βίντεο

Όταν συνδέετε αυτό το προϊόν με εξοπλισμό AUX, επιλέξτε την κατάλληλη ρύθμιση σήματος βίντεο.

- Μπορείτε να χρησιμοποιήσετε αυτήν τη λειτουργία μόνο για είσοδο σήματος βίντεο στην είσοδο AUX.

- 1 **Πατήστε το κουμπί HOME για να προβάλλετε την οθόνη Αρχικού μενού.**
- 2 **Αγγίξτε τα ακόλουθα πλήκτρα με την ακόλουθη σειρά.**



Εμφανίζεται η οθόνη “Ρύθμιση βίντεο”.

- 3 **Αγγίξτε [Ρύθμιση σήματος βίντεο].**
- 4 **Αγγίξτε [AUX].**
Εμφανίζεται το αναδυόμενο μενού.
- 5 **Αγγίξτε το στοιχείο που θέλετε να ρυθμίσετε.**
 - **Αυτόματο** (προεπιλογή): Προσαρμόζει τη ρύθμιση του σήματος βίντεο αυτόματα.
 - **PAL:**

Ρυθμίζει το σήμα βίντεο σε PAL.

- **NTSC:**
Ρυθμίζει το σήμα βίντεο σε NTSC.
- **PAL-M:**
Ρυθμίζει το σήμα βίντεο σε PAL-M.
- **PAL-N:**
Ρυθμίζει το σήμα βίντεο σε PAL-N.
- **SECAM:**
Ρυθμίζει το σήμα βίντεο σε SECAM.

Αλλαγή της οθόνης λειτουργίας

Μπορείτε να εναλλάσσετε μεταξύ της οθόνης για χειρισμό μουσικών αρχείων και εκείνης για χειρισμό αρχείων βίντεο.

- Αυτό το πλήκτρο οθόνης αφής είναι διαθέσιμο μόνο όταν υπάρχουν μουσικά αρχεία και αρχεία βίντεο στο βοηθητικό εξοπλισμό.

- **Αγγίξτε το ακόλουθο πλήκτρο.**



Εναλλάσσει μεταξύ της οθόνης για χειρισμό μουσικών αρχείων και εκείνης για χειρισμό αρχείων βίντεο.



Χρήση της εισόδου AV

Μπορείτε να προβάλλετε την έξοδο εικόνας βίντεο μέσω μιας συσκευής συνδεδεμένης σε αυτό το προϊόν.

➔ Για λεπτομέρειες σχετικά με τη μέθοδο σύνδεσης, ανατρέξτε στο Εγχειρίδιο Εγκατάστασης.

ΠΡΟΣΟΧΗ

Για λόγους ασφαλείας, οι εικόνες βίντεο δεν μπορούν αν προβληθούν ενώ το αυτοκίνητό σας κινείται. Για την προβολή εικόνων βίντεο, πρέπει να σταματήσετε σε ένα ασφαλές μέρος και να βάλετε χειρόφρενο.

Χρήση των πλήκτρων οθόνης αφής

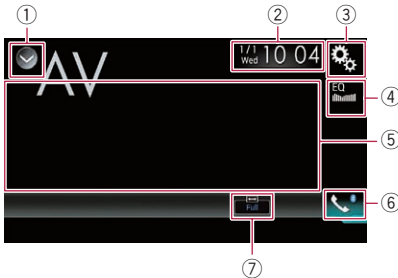

- ① **Εμφανίζει τη λίστα πηγών.**
➔ Για λεπτομέρειες, ανατρέξτε στην παράγραφο *Επιλογή μιας εμπρός πηγής από τη λίστα πηγών* στην σελίδα 25.
- ② **Εμφανίζει την οθόνη ρύθμισης Ώρας και ημερομηνίας.**
➔ Για λεπτομέρειες, ανατρέξτε στην παράγραφο *Ρύθμιση της ώρας και της ημερομηνίας* στην σελίδα 148.
- ③ **Εμφανίζει την οθόνη του μενού Ρυθμίσεων.**
- ④ **Γίνεται ανάκληση των καμπυλών ισοσταθμιστή.**
➔ Για λεπτομέρειες, ανατρέξτε στην παράγραφο *Χρήση του ισοσταθμιστή* στην σελίδα 128.
- ⑤ **Αποκρύπτει τα πλήκτρα οθόνης αφής.**
Αγγίζοντας αυτή την περιοχή γίνεται απόκρυψη των πλήκτρων οθόνης αφής.

- ❑ Αγγίξτε οπουδήποτε στην οθόνη LCD για να προβάλλετε ξανά τα πλήκτρα οθόνης αφής.
- ⑥ **Εμφανίζει την οθόνη του μενού Τηλεφώνου.**
➔ Για λεπτομέρειες, ανατρέξτε στην παράγραφο *Εμφάνιση του μενού τηλεφώνου* στην σελίδα 34.
- ⑦ **Αλλάζει τη λειτουργία ευρείας οθόνης.**
➔ Για λεπτομέρειες, ανατρέξτε στην παράγραφο *Αλλαγή της λειτουργίας ευρείας οθόνης* στην σελίδα 150. ❑

Ανάγνωση της οθόνης

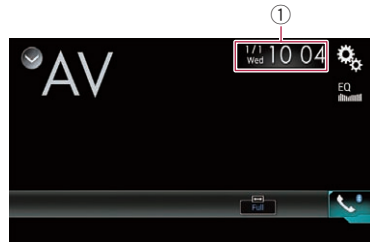

- ① Τρέχουσα ώρα και ημερομηνία ❑

Έναρξη διαδικασίας

Μπορείτε να προβάλλετε την έξοδο εικόνας βίντεο μέσω μιας συσκευής συνδεδεμένης στην είσοδο βίντεο.

- 1 Πατήστε το κουμπί HOME για να προβάλλετε την οθόνη Αρχικού μενού.
- 2 Αγγίξτε τα ακόλουθα πλήκτρα με την ακόλουθη σειρά.



Εμφανίζεται η οθόνη “Σύστημα”.

- 3 Αγγίξτε [Ρυθ.εισόδου/εξόδου].
- 4 Αγγίξτε επανειλημμένα [Είσοδος AV], ρυθμίστε σε “On”.

5 Εμφανίζει την οθόνη επιλογής πηγών AV.

- ☞ Για λεπτομέρειες σχετικά με τις λειτουργίες, ανατρέξτε στην παράγραφο *Εμφάνιση της οθόνης λειτουργίας AV* στην σελίδα 24.

6 Αγγίξτε [AV] στην οθόνη επιλογής πηγών AV.

Η εικόνα προβάλλεται στην οθόνη.

7 Χρησιμοποιήστε τα πλήκτρα οθόνης αφής για το χειρισμό της εξωτερικής μονάδας.

- ☞ Για λεπτομέρειες, ανατρέξτε στην παράγραφο *Χρήση των πλήκτρων οθόνης αφής* στην σελίδα 105.

- **PAL-N:**
Ρυθμίζει το σήμα βίντεο σε PAL-N.
- **SECAM:**
Ρυθμίζει το σήμα βίντεο σε SECAM.

Ρύθμιση του σήματος βίντεο

Όταν συνδέετε αυτό το προϊόν με εξοπλισμό AV, επιλέξτε την κατάλληλη ρύθμιση σήματος βίντεο.

- Μπορείτε να χρησιμοποιήσετε αυτήν τη λειτουργία μόνο για είσοδο σήματος βίντεο στην είσοδο AV.

1 Πατήστε το κουμπί HOME για να προβάλλετε την οθόνη Αρχικού μενού.

2 Αγγίξτε τα ακόλουθα πλήκτρα με την ακόλουθη σειρά.



Εμφανίζεται η οθόνη “Ρύθμιση βίντεο”.

3 Αγγίξτε [Ρύθμιση σήματος βίντεο].

4 Αγγίξτε [AV].

Εμφανίζεται το αναδυόμενο μενού.

5 Αγγίξτε το στοιχείο που θέλετε να ρυθμίσετε.

- **Αυτόματο** (προεπιλογή):
Προσαρμόζει τη ρύθμιση του σήματος βίντεο αυτόματα.
- **PAL:**
Ρυθμίζει το σήμα βίντεο σε PAL.
- **NTSC:**
Ρυθμίζει το σήμα βίντεο σε NTSC.
- **PAL-M:**
Ρυθμίζει το σήμα βίντεο σε PAL-M.

Χρήση του MIXTRAX

Το MIXTRAX είναι μια πρωτότυπη τεχνολογία για τη δημιουργία συνεχόμενων μίξεων των επιλογών από τη βιβλιοθήκη ήχου, με ολοκληρωμένα εφέ DJ που δίνουν την αίσθηση ότι ο DJ βρίσκεται εδώ για να σας προσφέρει τη μουσική του τέχνη.

Λειτουργία MIXTRAX

Μπορείτε να απολαύσετε τα αρχεία μουσικής σας εγκαθιστώντας το λογισμικό MIXTRAX στον υπολογιστή σας και χρησιμοποιώντας το για τη μεταφορά των αρχείων σε εξωτερική συσκευή αποθήκευσης (USB, SD).

Το λογισμικό MIXTRAX διατίθεται για λήψη από την παρακάτω τοποθεσία web.

<http://www.mixtraxnet.com>

Για λεπτομέρειες σχετικά με τη χρήση του λογισμικού MIXTRAX, ανατρέξτε στο ηλεκτρονικό εγχειρίδιο.

Πλήκτρα οθόνης αφής

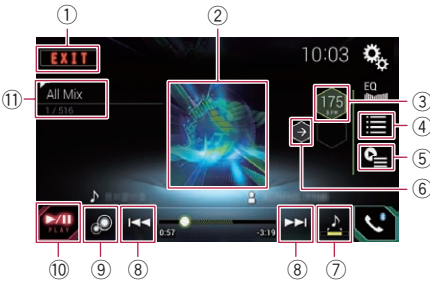

- ① Έξοδος από την οθόνη MIXTRAX.
- ② Εμφανίζει την οθόνη LinkGate. Αγγίξτε το επιθυμητό στοιχείο. Αναπαράγονται τα τραγούδια που σχετίζονται με το επιλεγμένο στοιχείο.
- ③ Καθορίζει το BPM. Το αρχικό BPM δεν προβάλλεται κατά την αναπαραγωγή.
- ④ Εμφανίζει την οθόνη επιλογής στοιχείων.
 - Για λεπτομέρειες σχετικά με τις λειτουργίες, ανατρέξτε στην παράγραφο *Επιλογή ενός στοιχείου για αναπαραγωγή τραγουδιών* στην σελίδα 107.
- ⑤ Εμφανίζει την οθόνη λίστας αναπαραγωγής.

- Για λεπτομέρειες σχετικά με τις λειτουργίες, ανατρέξτε στην παράγραφο *Επιλογή τραγουδιών για μη αναπαραχθούν* στην σελίδα 108.
- ⑥ Ρυθμίζει το αρχικό BPM (Beats Per Minute).
- ⑦ Καθορίζει το τμήμα αναπαραγωγής.
 - Για λεπτομέρειες σχετικά με τις λειτουργίες, ανατρέξτε στην παράγραφο *Καθορισμός του τμήματος αναπαραγωγής* στην σελίδα 108.
- ⑧ Αγγίξτε για να επιλέξετε ένα κομμάτι. Αγγίξτε παρατεταμένα για γρήγορη μετακίνηση προς τα εμπρός ή πίσω.
- ⑨ Ενεργοποιεί ή απενεργοποιεί την αρχική οθόνη εμφάνισης MIXTRAX.
- ⑩ Βάζει σε παύση και ξεκινά την αναπαραγωγή.
- ⑪ Εμφανίζει το επιλεγμένο στοιχείο στην οθόνη LinkGate ή την οθόνη επιλογής στοιχείου.

Επιλογή ενός στοιχείου για αναπαραγωγή τραγουδιών

Μπορείτε να καθορίσετε ένα στοιχείο για να αναπαραγάγετε τραγούδια σε σχέση με αυτό.

1 Αγγίξτε το ακόλουθο πλήκτρο.



Εμφανίζει την οθόνη επιλογής στοιχείων.

2 Αγγίξτε τα ακόλουθα πλήκτρα για να επιλέξετε το στοιχείο.



Εμφανίζει τη λίστα μπίβου MIX.



Εμφανίζει τη λίστα ετικετών.



Εμφανίζει τη λίστα αρχείων.

3 Επιλέξτε ένα στοιχείο στη λίστα.

Αναπαράγονται τα τραγούδια που σχετίζονται με το επιλεγμένο στοιχείο.

Επιλογή τραγουδιών για μην αναπαραχθούν

Μπορείτε να επιλέξετε στοιχεία ή τραγούδια για να μην αναπαραχθούν.

1 Αγγίξτε το ακόλουθο πλήκτρο.



Εμφανίζει την οθόνη λίστας αναπαραγωγής.

2 Αγγίξτε το ακόλουθο πλήκτρο.



Εμφανίζει την οθόνη "Playback not allowed".

3 Αγγίξτε [Songs], [Artists] ή [Albums].

4 Αγγίξτε το πλαίσιο στα αριστερά του στοιχείου ή το τραγούδι που δεν θέλετε να αναπαραχθεί.

Εμφανίζεται ένα εικονίδιο. Τα στοιχεία με το εικονίδιο δεν θα αναπαραχθούν.

- Εάν αγγίξετε το [Unselect All], ακυρώνονται όλες οι επιλογές.
- Εάν αγγίξετε το [Select All], επιλέγονται όλα τα στοιχεία.

Καθορισμός του τμήματος αναπαραγωγής

Μπορείτε να καθορίσετε το τμήμα αναπαραγωγής.

● Αγγίξτε το ακόλουθο πλήκτρο επανειλημμένα μέχρι να εμφανιστεί η επιθυμητή ρύθμιση.



Αλλάζει το τμήμα αναπαραγωγής.

- (προεπιλογή): Αναπαράγει ένα μεσαίο τμήμα.
- : Αναπαράγει ένα μεγάλο τμήμα.
- : Αναπαράγει ένα μικρό τμήμα.

- Όταν αλλάζει στο επόμενο τραγούδι εφαρμόζεται αυτόματα το πιο κατάλληλο εφέ ήχου.

Ρύθμιση του μοτίβου flash

Το χρώμα που αναβοσβήνει αλλάζει ανάλογα με τις αλλαγές στη στάθμη του ήχου και του μπάσου.

1 Πατήστε το κουμπί HOME για να προβάλλετε την οθόνη Αρχικού μενού.

2 Αγγίξτε τα ακόλουθα πλήκτρα με την ακόλουθη σειρά.



Εμφανίζεται η οθόνη "Σύστημα".

3 Αγγίξτε [MIXTRAX Settings].

4 Αγγίξτε επανειλημμένα [Flash Pattern] μέχρι να εμφανιστεί η επιθυμητή ρύθμιση.

- **Sound1** (προεπιλογή) έως **Sound6**: Το μοτίβο flash αλλάζει ανάλογα με τη στάθμη του ήχου. Επιλέξτε την επιθυμητή λειτουργία.
- **L-Pass1** έως **L-Pass6**: Το μοτίβο flash αλλάζει ανάλογα με τη στάθμη του μπάσου. Επιλέξτε την επιθυμητή λειτουργία.
- **Random1**: Το μοτίβο flash αλλάζει τυχαία ανάλογα με τη λειτουργία της στάθμης του ήχου και τη λειτουργία low pass (χαμηλοπερατότητας).
- **Random2**: Το μοτίβο flash αλλάζει τυχαία ανάλογα με τη λειτουργία της στάθμης του ήχου.
- **Random3**: Το μοτίβο flash αλλάζει τυχαία ανάλογα με τη λειτουργία low pass (χαμηλοπερατότητας).
- **Απενεργ.:** Το μοτίβο flash δεν αναβοσβήνει.

Ρυθμίσεις συστήματος

Ρύθμιση βήματος συντονισμού FM

Ανάλογα με τη χώρα, το βήμα συντονισμού μπορεί να αλλάξει. Το βήμα συντονισμού μπορεί να αλλάξει μεταξύ 100 kHz και 50 kHz.

Αυτή η ρύθμιση είναι διαθέσιμη όταν η επιλεγμένη πηγή είναι “OFF”.

1 Πατήστε το κουμπί HOME για να προβάλλετε την οθόνη Αρχικού μενού.

2 Αγγίξτε τα ακόλουθα πλήκτρα με την ακόλουθη σειρά.



Εμφανίζεται η οθόνη “Σύστημα”.

3 Αγγίξτε [Ρυθμίσεις πηγής AV].

4 Αγγίξτε [Ρυθμίσεις ραδιοφώνου].

5 Αγγίξτε επανειλημμένα την επιλογή [Βήμα συντον. FM] μέχρι να εμφανιστεί η επιθυμητή ρύθμιση.

- 100kHz (προεπιλογή):
Αλλάζει σε 100 kHz.
- 50kHz:
Αλλάζει σε 50 kHz.

Ενεργοποίηση της πηγής ήχου Bluetooth

Για να χρησιμοποιήσετε μια συσκευή αναπαραγωγής ήχου Bluetooth πρέπει να ενεργοποιήσετε την πηγή ήχου Bluetooth.

1 Πατήστε το κουμπί HOME για να προβάλλετε την οθόνη Αρχικού μενού.

2 Αγγίξτε τα ακόλουθα πλήκτρα με την ακόλουθη σειρά.



Εμφανίζεται η οθόνη “Σύστημα”.

3 Αγγίξτε [Ρυθμίσεις πηγής AV].

4 Αγγίξτε επανειλημμένα την επιλογή [Ήχος Bluetooth] μέχρι να εμφανιστεί η επιθυμητή ρύθμιση.

- **Ενεργ.** (προεπιλογή):
Ενεργοποιεί την πηγή ήχου Bluetooth.
- **Απενεργ.:**
Απενεργοποιεί την πηγή ήχου Bluetooth.

Ρύθμιση της συνεχούς κύλισης

Όταν η επιλογή “Λειτουργία συνεχούς κύλισης” είναι ρυθμισμένη σε “Ενεργ.”, γίνεται συνεχής κύλιση των πληροφοριών κειμένου στην οθόνη. Ρυθμίστε αυτήν την επιλογή σε “Απενεργ.”, εάν προτιμάτε να γίνεται κύλιση των πληροφοριών μόνο μία φορά.

1 Πατήστε το κουμπί HOME για να προβάλλετε την οθόνη Αρχικού μενού.

2 Αγγίξτε τα ακόλουθα πλήκτρα με την ακόλουθη σειρά.



Εμφανίζεται η οθόνη “Σύστημα”.

3 Αγγίξτε επανειλημμένα την επιλογή [Λειτουργία συνεχούς κύλισης] μέχρι να εμφανιστεί η επιθυμητή ρύθμιση.

- **Απενεργ.** (προεπιλογή):
Απενεργοποιεί τη ρύθμιση συνεχούς κύλισης.
- **Ενεργ.:**
Ενεργοποιεί τη ρύθμιση συνεχούς κύλισης.

Ρύθμιση εισόδου AV

Με αυτή τη ρύθμιση μπορείτε επίσης να χρησιμοποιήσετε εξωτερικό εξοπλισμό βίντεο, όπως φορητές συσκευές αναπαραγωγής, συνδεδεμένο με αυτό το προϊόν.

- 1 Πατήστε το κουμπί HOME για να προβάλλετε την οθόνη Αρχικού μενού.
- 2 Αγγίξτε τα ακόλουθα πλήκτρα με την ακόλουθη σειρά.



Εμφανίζεται η οθόνη “Σύστημα”.

- 3 Αγγίξτε [Ρυθ.εισόδου/εξόδου].
- 4 Αγγίξτε επανειλημμένα την επιλογή [Είσοδος AV] μέχρι να εμφανιστεί η επιθυμητή ρύθμιση.
 - **Απενεργ.** (προεπιλογή):
Απενεργοποιεί την πηγή AV.
 - **On:**
Προβάλλει την έξοδο εικόνας βίντεο μέσω της συνδεδεμένης εξωτερικής συσκευής. 

Ρύθμιση της κάμερας οπισθοπορείας

Είναι διαθέσιμες οι ακόλουθες δύο επιλογές. Απαιτείται μια κάμερα οπισθοπορείας αυτοκινήτου, που πωλείται χωριστά, (π.χ. ND-BC6) για τη χρήση της λειτουργίας της κάμερας οπισθοπορείας αυτοκινήτου. (Για λεπτομέρειες, συμβουλευτείτε τον αντιπρόσωπό σας.)

Κάμερα οπισθοπορείας

Το προϊόν διαθέτει μια λειτουργία η οποία αλλάζει αυτόματα σε εικόνα πλήρους οθόνης της κάμερας οπισθοπορείας που είναι εγκατεστημένη στο όχημά σας. Όταν ο μοχλός ταχυτήτων βρίσκεται στη θέση REVERSE (R), η οθόνη αυτόματα αλλάζει στην κάμερας

οπισθοπορείας του αυτοκινήτου σε πλήρη οθόνη.

- Εάν ο μοχλός ταχυτήτων τεθεί στη θέση REVERSE (R) (όπισθεν) αμέσως μετά την έναρξη της λειτουργίας αυτού του προϊόντος, θα προβληθεί μόνο η εικόνα της κάμερας και δεν θα εμφανιστούν οι κατευθυντήριες γραμμές υποβοήθησης στάθμευσης και το μήνυμα “**Η εικ.βίντεο μπορεί να εμφανίζ.αντεστραμ.**”. Οι κατευθυντήριες γραμμές υποβοήθησης στάθμευσης και το μήνυμα θα εμφανιστούν στην εικόνα της κάμερας μετά από λίγο. Βεβαιωθείτε ότι ελέγχετε συνεχώς τις συνθήκες που επικρατούν γύρω από το όχημα ακόμα και όταν εμφανίζονται οι κατευθυντήριες γραμμές υποβοήθησης στάθμευσης και το μήνυμα.

Κάμερα για λειτουργία Προβολή κάμερας

Η Προβολή κάμερας μπορεί να εμφανίζεται συνεχώς (π.χ. κατά την παρακολούθηση ενός ρυμουλκούμενου κ.ά.). Σημειώστε ότι με αυτήν τη ρύθμιση, η εικόνα της κάμερας δεν μπορεί να αλλάξει μέγεθος για να χωρέσει στην οθόνη, και ότι σε αυτό το τμήμα ό,τι “βλέπει” η κάμερα δεν μπορείτε να το δείτε εσείς.



ΠΡΟΣΟΧΗ

Η Pioneer προτείνει τη χρήση κάμερας η οποία δίνει κατοπτρικά ανεστραμμένες εικόνες. Σε διαφορετική περίπτωση, η εικόνα ενδέχεται να εμφανίζεται ανεστραμμένη.

- Ελέγξτε άμεσα εάν η οθόνη αλλάζει με την εικόνα της κάμερας οπισθοπορείας όταν ο μοχλός ταχυτήτων μετακινηθεί στη θέση REVERSE (R) από άλλη θέση.
- Όταν η οθόνη αλλάζει σε πλήρη οθόνη της κάμερας οπισθοπορείας του αυτοκινήτου κατά την οδήγηση, αλλάξτε στην αντίθετη ρύθμιση στην επιλογή “**Πολικότητα κάμερας**”.

Ρυθμίσεις συστήματος

Ρύθμιση ενεργοποίησης της κάμερας οπισθοπορείας

- 1 Πατήστε το κουμπί HOME για να προβάλλετε την οθόνη Αρχικού μενού.
- 2 Αγγίξτε τα ακόλουθα πλήκτρα με την ακόλουθη σειρά.



Εμφανίζεται η οθόνη “Σύστημα”.

- 3 Αγγίξτε [Ρυθμίσεις κάμερας].
- 4 Αγγίξτε επανειλημμένα την επιλογή [Είσ.κάμ.οπισθοπ.] μέχρι να εμφανιστεί η επιθυμητή ρύθμιση.

- **Απενεργ.** (προεπιλογή):
Απενεργοποιεί τη ρύθμιση της κάμερας οπισθοπορείας.
- **Ενεργ.:**
Ενεργοποιεί τη ρύθμιση της κάμερας οπισθοπορείας.

Ρύθμιση της πολικότητας της κάμερας οπισθοπορείας

- Αυτή η λειτουργία είναι διαθέσιμη όταν η επιλογή “Είσ.κάμ.οπισθοπ.” είναι ρυθμισμένη σε “Ενεργ.”.
- ➔ Για λεπτομέρειες, ανατρέξτε στην παράγραφο *Ρύθμιση ενεργοποίησης της κάμερας οπισθοπορείας* στην σελίδα 111.

- 1 Πατήστε το κουμπί HOME για να προβάλλετε την οθόνη Αρχικού μενού.
- 2 Αγγίξτε τα ακόλουθα πλήκτρα με την ακόλουθη σειρά.



Εμφανίζεται η οθόνη “Σύστημα”.

- 3 Αγγίξτε [Ρυθμίσεις κάμερας].

- 4 Αγγίξτε επανειλημμένα την επιλογή [Πολικότητα κάμερας] μέχρι να εμφανιστεί η επιθυμητή ρύθμιση.

- **Μπαταρία** (προεπιλογή):
Όταν η πολικότητα του συνδεδεμένου καλωδίου είναι θετική ενώ ο μοχλός ταχυτήτων βρίσκεται στη θέση REVERSE (R).
- **Γείωση:**
Όταν η πολικότητα του συνδεδεμένου καλωδίου είναι αρνητική ενώ ο μοχλός ταχυτήτων βρίσκεται στη θέση REVERSE (R).

Όταν ο μοχλός ταχυτήτων μετακινηθεί στη θέση REVERSE (R) μετά τη ρύθμιση της κάμερας οπισθοπορείας, προβάλλεται η εικόνα της κάμερας οπισθοπορείας.

Ρύθμιση της κάμερας για τη λειτουργία Προβολή κάμερας

Για να προβάλλετε πάντα το **Προβολή κάμερας**, πρέπει το **Προβολή κάμερας** να ρυθμιστεί σε “Ενεργ.”.

- Για να ρυθμίσετε την κάμερα οπισθοπορείας για τη λειτουργία **Προβολή κάμερας**, χρειάζεται το “Είσ.κάμ.οπισθοπ.” να ρυθμιστεί σε “Ενεργ.”.
- ➔ Για λεπτομέρειες, ανατρέξτε στην παράγραφο *Ρύθμιση ενεργοποίησης της κάμερας οπισθοπορείας* στην σελίδα 111.

- 1 Πατήστε το κουμπί HOME για να προβάλλετε την οθόνη Αρχικού μενού.
- 2 Αγγίξτε τα ακόλουθα πλήκτρα με την ακόλουθη σειρά.



Εμφανίζεται η οθόνη “Σύστημα”.

- 3 Αγγίξτε [Ρυθμίσεις κάμερας].

Ρυθμίσεις συστήματος

4 Αγγίξτε επανειλημμένα την επιλογή [Προβολή κάμερας] μέχρι να εμφανιστεί η επιθυμητή ρύθμιση.

- **Απενεργ.** (προεπιλογή):
Απενεργοποιεί τη ρύθμιση της κάμερας οπισθοπορείας.
- **Ενεργ.:**
Ενεργοποιεί τη ρύθμιση της κάμερας οπισθοπορείας.

Εάν δεν εκτελεστεί καμία λειτουργία για επτά δευτερόλεπτα μετά την εμφάνιση της οθόνης λειτουργίας AV, θα εμφανιστεί αυτόματα η προβολή της κάμερας.

- Εάν αγγίξετε την οθόνη κατά την εμφάνιση της προβολής της κάμερας, η προβαλλόμενη εικόνα θα απενεργοποιηθεί προσωρινά. ■

Εμφάνιση των κατευθυντήριων γραμμών υποβοήθησης στάθμευσης

1 Πατήστε το κουμπί HOME για να προβάλλετε την οθόνη Αρχικού μενού.

2 Αγγίξτε τα ακόλουθα πλήκτρα με την ακόλουθη σειρά.



Εμφανίζεται η οθόνη “Σύστημα”.

3 Αγγίξτε [Ρυθμίσεις κάμερας].

4 Αγγίξτε επανειλημμένα την επιλογή [Οδηγ.υποβοήθ.στάθμ.] μέχρι να εμφανιστεί η επιθυμητή ρύθμιση.

- **Απενεργ.** (προεπιλογή):
Αποκρύπτει τις κατευθυντήριες γραμμές.
- **Ενεργ.:**
Εμφανίζει τις κατευθυντήριες γραμμές.

Όταν ο μοχλός ταχυτήτων μετακινηθεί στη θέση REVERSE (R) μετά τη ρύθμιση της κάμερας οπισθοπορείας, προβάλλεται η εικόνα της κάμερας οπισθοπορείας.

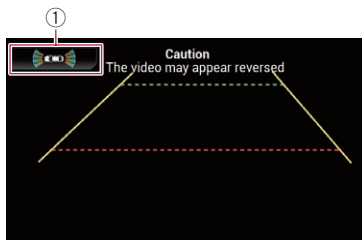

① Αλλάζει την προβολή στην οθόνη “Βοηθός παρκαρίσματος”.

- Εάν πατήσετε και κρατήσετε πατημένο το κουμπί MUTE, η προβολή της εικόνας κάμερας οπισθοπορείας εξαφανίζεται. ■

Ρύθμιση κατευθυντήριων γραμμών για την εικόνα της κάμερας οπισθοπορείας

⚠ ΠΡΟΣΟΧΗ

- Κατά τη ρύθμιση των κατευθυντήριων γραμμών, βεβαιωθείτε ότι έχετε σταθμεύσει το όχημά σας σε ένα ασφαλές μέρος και έχετε ενεργοποιήσει το χειρόφρενο.
- Πριν βγείτε από το αυτοκίνητο για να βάλετε σημάδια, βεβαιωθείτε ότι έχετε γυρίσει το διακόπτη ανάφλεξης στη θέση ACC OFF.
- Η περιοχή που προβάλλεται από την κάμερα απισθοπορείας είναι περιορισμένη. Επίσης, το πλάτος και η απόσταση των κατευθυντήριων γραμμών που προβάλλονται στην εικόνα της κάμερας οπισθοπορείας ενδέχεται να διαφέρουν από το πραγματικό πλάτος και την απόσταση του οχήματος. (Οι κατευθυντήριες γραμμές είναι ευθείες γραμμές).
- Η ποιότητα της εικόνας ενδέχεται να μειωθεί ανάλογα με το περιβάλλον χρήσης, όπως κατά τη νύχτα ή σε σκοτεινό περιβάλλον.

1 Παρκάρετε το όχημά σας σε ένα ασφαλές μέρος και εφαρμόστε το χειρόφρενο.

Ρυθμίσεις συστήματος

2 Εάν χρησιμοποιήσετε ταινίες συσκευασίας, βάλτε τα σημάδια περίπου 25 cm από την κάθε πλευρά του οχήματος και περίπου 50 cm και 2 m από τον πίσω προφυλακτήρα.

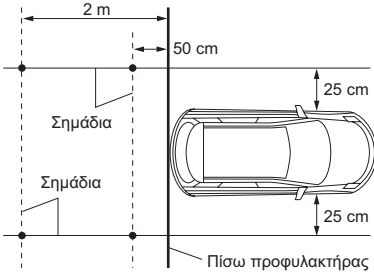

3 Πατήστε το κουμπί HOME για να προβάλλετε την οθόνη Αρχικού μενού.

4 Αγγίξτε τα ακόλουθα πλήκτρα με την ακόλουθη σειρά.



Εμφανίζεται η οθόνη “Σύστημα”.

5 Αγγίξτε [Ρυθμίσεις κάμερας].

6 Αγγίξτε [Ρύθ.οδηγ.υποβοηθ.στάθμ.].

7 Ρυθμίστε τις κατευθυντήριες γραμμές σύροντας τα τέσσερα σημεία.

8 Αγγίξτε τα ακόλουθα πλήκτρα για να ρυθμίσετε τη θέση του σημείου εάν χρειάζεται.



Μετακινεί το σημείο προς τα αριστερά.



Μετακινεί το σημείο προς τα δεξιά.



Μετακινεί το σημείο επάνω.



Μετακινεί το σημείο κάτω.

Επεκτείνει τη γραμμή προς τα αριστερά και προς τα δεξιά από το τρέχον σημείο του κέντρου της απόστασης της κατευθυντήριας γραμμής. Τα σημεία ρύθμισης στις πλευρικές συντεταγμένες στα δύο άκρα επίσης θα μετακινηθούν.



Μικραίνει το μήκος της γραμμής από τα αριστερά και τα δεξιά του τρέχοντος σημείου του κέντρου της απόστασης της κατευθυντήριας γραμμής. Τα σημεία ρύθμισης στις πλευρικές συντεταγμένες στα δύο άκρα επίσης θα μετακινηθούν.



Προειπίλ.

Επαναφέρει τις ρυθμίσεις των κατευθυντήριων γραμμών σχετικά με την απόσταση και το πλάτος του οχήματος καθώς και τα σημεία ρύθμισης στις εργοστασιακές τιμές.

- Όταν μετακινηθεί ένα σημείο, η απόσταση από την αρχική τιμή εμφανίζεται στο κάτω μέρος της οθόνης.

Ρύθμιση της λειτουργίας ασφαλείας

Για λόγους ασφαλείας, μπορείτε να περιορίσετε τις διαθέσιμες λειτουργίες ενώ το όχημά σας βρίσκεται σε κίνηση.

1 Πατήστε το κουμπί HOME για να προβάλλετε την οθόνη Αρχικού μενού.

2 Αγγίξτε τα ακόλουθα πλήκτρα με την ακόλουθη σειρά.



Εμφανίζεται η οθόνη “Σύστημα”.

3 Αγγίξτε επανειλημμένα την επιλογή [Ασφαλής λειτουργία] μέχρι να εμφανιστεί η επιθυμητή ρύθμιση.

- **Ενεργ.** (προεπιλογή):
Ενεργοποιεί τη λειτουργία ασφάλειας.
- **Απενεργ.:**
Απενεργοποιεί τη λειτουργία ασφάλειας.

Απενεργοποίηση της οθόνης επίδειξης

Εάν εμφανίζεται η οθόνη επίδειξης, εκτελέστε την ακόλουθη διαδικασία για να την απενεργοποιήσετε.

1 Πατήστε το κουμπί HOME για να προβάλλετε την οθόνη Αρχικού μενού.

2 Αγγίξτε τα ακόλουθα πλήκτρα με την ακόλουθη σειρά.



Εμφανίζεται η οθόνη “Σύστημα”.

3 Αγγίξτε επανειλημμένα την επιλογή [Λειτουργία επίδειξης] μέχρι να εμφανιστεί η επιθυμητή ρύθμιση.

- **Απενεργ.** (προεπιλογή):
Αποκρύπτει την οθόνη επίδειξης.
- **Ενεργ.:**
Εμφανίζει την οθόνη επίδειξης.
- Μπορείτε επίσης να απενεργοποιήσετε την οθόνη επίδειξης πατώντας και κρατώντας πατημένο το κουμπί **MUTE**.

Επιλογή της γλώσσας συστήματος

Η γλώσσα συστήματος μπορεί να επιλεγεί.

- Η γλώσσα μπορεί να αλλάξει για τα παρακάτω:
 - Την οθόνη “**Ήχος**”
 - Την οθόνη “**Σύστημα**”
 - Την οθόνη “**Ρύθμιση βίντεο**”
 - Την οθόνη “**Bluetooth**”
 - Γλώσσα μηνυμάτων
- Η χρήση ορισμένων λειτουργιών αυτού του προϊόντος απαγορεύεται κατά την οδήγηση ή απαιτεί ιδιαίτερη προσοχή κατά το χειρισμό τους. Σε τέτοιες περιπτώσεις, προβάλλεται στην οθόνη ένα μήνυμα επισήμανσης. Με αυτήν τη

ρύθμιση, μπορείτε να αλλάξετε τη γλώσσα για τα μηνύματα επισήμανσης.

- Εάν η ενσωματωμένη γλώσσα δεν είναι ίδια με την επιλεγμένη γλώσσα, οι πληροφορίες κειμένου ενδέχεται να μην εμφανίζονται σωστά.
- Ορισμένοι χαρακτήρες ενδέχεται να μην εμφανίζονται σωστά.

1 Πατήστε το κουμπί HOME για να προβάλλετε την οθόνη Αρχικού μενού.

2 Αγγίξτε τα ακόλουθα πλήκτρα με την ακόλουθη σειρά.



Εμφανίζεται η οθόνη “Σύστημα”.

3 Αγγίξτε [Γλώσσα συστήματος].
Εμφανίζεται το αναδυόμενο μενού.

4 Αγγίξτε την επιθυμητή γλώσσα.

Μετά την επιλογή της γλώσσας, επιστρέφει η προηγούμενη οθόνη.

Ρυθμίσεις συστήματος

Αναστροφή της οθόνης; κατάστασης χειρισμού κλιματιστικού

Εάν η αριστερή/δεξιά οθόνη χειρισμού του κλιματιστικού δεν ταιριάζει με αυτό το όχημα, η οθόνη μπορεί να αναστραφεί.

- ☐ Για τη διαμόρφωση αυτής της ρύθμισης, πρέπει αν συνδεθεί ο προαιρετικός προσαρμογέας Vehicle Bus.
- ➔ Για λεπτομέρειες σχετικά με τις λειτουργίες, ανατρέξτε στην παράγραφο *Προβολή της κατάστασης λειτουργίας του πίνακα χειρισμού κλιματιστικού* στην σελίδα 146.

1 Πατήστε το κουμπί HOME για να προβάλλετε την οθόνη Αρχικού μενού.

2 Αγγίξτε τα ακόλουθα πλήκτρα με την ακόλουθη σειρά.



Εμφανίζεται η οθόνη “Σύστημα”.

3 Αγγίξτε επανειλημμένα την επιλογή [Αντιστ.ελέγχου κλιματ.] μέχρι να εμφανιστεί η επιθυμητή ρύθμιση.

- **Απενεργ.** (προεπιλογή): Δεν αναστρέφει την οθόνη κατάστασης χειρισμού κλιματιστικού.
- **Ενεργ.:** Αναστρέφει την οθόνη κατάστασης χειρισμού κλιματιστικού. ☐

Ρύθμιση της γλώσσας πληκτρολογίου με την εφαρμογή για iPhone

Μπορείτε να χρησιμοποιήσετε το πληκτρολόγιο στην επιλογή **AppRadio Mode** ρυθμίζοντας τη γλώσσα του πληκτρολογίου για το iPhone.

- ☐ Αυτή η ρύθμιση είναι διαθέσιμη μόνο στη λειτουργία **AppRadio Mode** στο iPhone.

1 Πατήστε το κουμπί HOME για να προβάλλετε την οθόνη Αρχικού μενού.

2 Αγγίξτε τα ακόλουθα πλήκτρα με την ακόλουθη σειρά.



Εμφανίζεται η οθόνη “Σύστημα”.

3 Αγγίξτε [Πληκτρολόγιο].

Εμφανίζεται το αναδυόμενο μενού.

4 Αγγίξτε την επιθυμητή γλώσσα.

Μετά την επιλογή της γλώσσας, επιστρέφει η προηγούμενη οθόνη. ☐

Ρύθμιση του ήχου ειδοποίησης

1 Πατήστε το κουμπί HOME για να προβάλλετε την οθόνη Αρχικού μενού.

2 Αγγίξτε τα ακόλουθα πλήκτρα με την ακόλουθη σειρά.



Εμφανίζεται η οθόνη “Σύστημα”.

3 Αγγίξτε επανειλημμένα την επιλογή [Ηχητικό σήμα] μέχρι να εμφανιστεί η επιθυμητή ρύθμιση.

- **Ενεργ.** (προεπιλογή): Ακούγεται ένας ήχος ειδοποίησης.
- **Απενεργ.:** Δεν ακούγεται κάποιος ήχος ειδοποίησης. ☐

Ρύθμιση θέσεων απόκρισης στην οθόνη αφής (Βαθμονόμηση της οθόνης αφής)

Εάν έχετε την αίσθηση ότι τα πλήκτρα στην οθόνη αφής απέχουν από την πραγματική τους θέση που αποκρίνεται στο άγγιγμά σας, ρυθμίστε τις θέσεις απόκρισης της οθόνης αφής.

- ❑ Αυτή η ρύθμιση είναι διαθέσιμη μόνο όταν σταματήσετε το όχημά σας σε ένα ασφαλές μέρος και ενεργοποιήσετε το χειρόφρενο.
- ❑ Μη χρησιμοποιείτε αιχμηρά αντικείμενα όπως στυλό ή μηχανικά μολύβια, καθώς υπάρχει κίνδυνος να υποστεί βλάβη η οθόνη.
- ❑ Μην σβήσετε τον κινητήρα κατά την αποθήκευση των δεδομένων της ρυθμισμένης θέσης.

1 Πατήστε το κουμπί HOME για να προβάλλετε την οθόνη Αρχικού μενού.

2 Αγγίξτε τα ακόλουθα πλήκτρα με την ακόλουθη σειρά.



Εμφανίζεται η οθόνη “Σύστημα”.

3 Αγγίξτε [Διαβάθμιση πίνακα αφής].

Εμφανίζεται η οθόνη ρύθμισης της οθόνης αφής.

4 Αγγίξτε δύο γωνίες της οθόνης κατά μήκος των βελών και, στη συνέχεια, αγγίξτε τα κέντρα δύο συμβόλων + ταυτόχρονα δύο φορές.

5 Πατήστε το κουμπί HOME.

Τα αποτελέσματα της ρύθμισης αποθηκεύονται.

6 Πατήστε το κουμπί HOME ακόμα μία φορά.

Προχωρήστε στη ρύθμιση 16 σημείων.

- Εάν πατήσετε και κρατήσετε πατημένο το κουμπί HOME, η ρύθμιση ακυρώνεται.

7 Αγγίξτε απαλά το κέντρο του συμβόλου + που προβάλλεται στην οθόνη.

Ο στόχος υποδηλώνει τη σειρά. Αφού αγγίξετε όλα τα σύμβολα, η ρυθμισμένη θέση αποθηκεύεται.

- Εάν πατήσετε το κουμπί HOME, επιστρέφει η προηγούμενη ρύθμιση θέσης.
- Εάν πατήσετε και κρατήσετε πατημένο το κουμπί HOME, η ρύθμιση ακυρώνεται.

8 Πατήστε και κρατήστε πατημένο το κουμπί HOME.

Τα αποτελέσματα της ρύθμισης αποθηκεύονται. □

Ρύθμιση της εικόνας

Μπορείτε να ρυθμίσετε την εικόνα για κάθε πηγή και την κάμερα οπισθοπορείας.



ΠΡΟΣΟΧΗ

Για λόγους ασφαλείας, δεν μπορείτε να χρησιμοποιήσετε κάποιες από αυτές τις λειτουργίες ενώ το όχημά σας βρίσκεται εν κινήσει. Για να ενεργοποιηθούν αυτές οι ρυθμίσεις, πρέπει να σταματήσετε σε ένα ασφαλές μέρος και να βάλετε χειρόφρενο. Ανατρέξτε στις Σημαντικές Πληροφορίες για το Χρήστη (ξεχωριστό εγχειρίδιο).

1 Προβάλλετε την οθόνη που επιθυμείτε να ρυθμίσετε.

2 Πατήστε το κουμπί HOME για να προβάλλετε την οθόνη Αρχικού μενού.

3 Αγγίξτε τα ακόλουθα πλήκτρα με την ακόλουθη σειρά.



Εμφανίζεται η οθόνη “Σύστημα”.

Ρυθμίσεις συστήματος

4 Αγγίξτε [Ρύθμιση εικόνας].

5 Αγγίξτε οποιοδήποτε από τα ακόλουθα πλήκτρα για να επιλέξετε τη λειτουργία που θέλετε να ρυθμίσετε.

Εμφανίζονται τα στοιχεία για τη ρύθμιση εικόνας.

- **Φωτεινότητα:**
Ρυθμίζει την ένταση του μαύρου.
- **Αντίθεση:**
Ρυθμίζει την αντίθεση.
- **Χρώμα:**
Ρυθμίζει τον κορεσμό χρωμάτων.
- **Απόχρωση:**
Ρυθμίζει την απόχρωση (σε ποιο χρώμα δίνεται έμφαση, στο κόκκινο ή το πράσινο).
- **Αλλαγή φωτειν.:**
Ρυθμίζει τη φωτεινότητα της οθόνης.
- **Θερμοκρασία:**
Ρυθμίζει τη θερμοκρασία χρώματος για καλύτερη ισορροπία του λευκού.
- Μπορείτε να προσαρμόσετε τη ρύθμιση **Απόχρωση** μόνο όταν το χρωματικό σύστημα είναι το NTSC.
- Εάν αγγίξετε [**Πίσω όψη**], η λειτουργία αλλάζει στην επιλεγμένη λειτουργία κάμερας. Αγγίζοντας [**Πηγή**], [**Πλοήγηση**] ή [**Εφαρμογές**], μπορείτε να επιστρέψετε στην επιλεγμένη λειτουργία.

6 Αγγίξτε τα ακόλουθα πλήκτρα για να ρυθμίσετε το επιλεγμένο στοιχείο.



Μειώνει το επίπεδο του επιλεγμένου στοιχείου.



Αυξάνει το επίπεδο του επιλεγμένου στοιχείου.



Επιλέγει το προηγούμενο ρυθμιζόμενο στοιχείο.



Επιλέγει το επόμενο ρυθμιζόμενο στοιχείο.

Κάθε φορά που αγγίζετε το πλήκτρο, το επίπεδο του επιλεγμένου στοιχείου αυξάνεται ή μειώνεται.

- Οι επιλογές "**Φωτεινότητα**", "**Αντίθεση**", "**Χρώμα**" και "**Απόχρωση**" μπορούν να ρυθμιστούν από "-24" έως "+24".
- Η επιλογή "**Αλλαγή φωτειν.**" μπορεί να ρυθμιστεί από "+1" έως "+48".
- Η επιλογή "**Θερμοκρασία**" μπορεί να ρυθμιστεί από "+3" έως "-3".
- Οι ρυθμίσεις της "**Φωτεινότητα**" και της "**Αντίθεση**" αποθηκεύονται ξεχωριστά όταν τα φώτα πορείας του οχήματός σας είναι σβηστά (ημέρα) και όταν τα φώτα πορείας του οχήματός σας είναι αναμμένα (νύχτα). Αυτές οι ρυθμίσεις αλλάζουν αυτόματα ανάλογα με το εάν τα φώτα πορείας του οχήματός σας είναι αναμμένα ή σβηστά.
- Η ρύθμιση του "**Αλλαγή φωτειν.**" αποθηκεύεται ξεχωριστά όταν τα φώτα πορείας του οχήματός σας είναι σβηστά (ημέρα) και όταν τα φώτα πορείας του οχήματός σας είναι αναμμένα (νύχτα). Το "**Αλλαγή φωτειν.**" ενεργοποιείται αυτόματα μόνο όταν η τιμή νυχτερινής ρύθμισης είναι χαμηλότερη από εκείνη της ημερήσιας.
- Η ρύθμιση εικόνας ενδέχεται να μην είναι διαθέσιμη με κάποιες κάμερες οπισθοπορείας.
- Τα περιεχόμενα των ρυθμίσεων μπορούν να αποθηκεύονται χωριστά για τις ακόλουθες οθόνες και εικόνες βίντεο.
 - **DVD**, **Video CD** και **Disc**
 - **AV**
 - **USB** (Βίντεο), **USB** (JPEG) και **MirrorLink**
 - **SD** (Βίντεο), και **SD** (JPEG)
 - **HDMI** και **AppRadio Mode** (HDMI)
 - **MIXTRAX**, έξοδος εικόνας από την εξωτερική συσκευή

Εμφάνιση της έκδοσης υλικολογισμικού

- 1 Πατήστε το κουμπί **HOME** για να προβάλλετε την οθόνη Αρχικού μενού.

Ρυθμίσεις συστήματος

2 Αγγίξτε τα ακόλουθα πλήκτρα με την ακόλουθη σειρά.



Εμφανίζεται η οθόνη “Σύστημα”.

3 Αγγίξτε [Πληρ.συστ.].

4 Αγγίξτε [Ρυθμ.υλικολογισμ.].

Εμφανίζεται η οθόνη “Ρυθμ.υλικολογισμ.”. ▣

Ενημέρωση υλικολογισμικού

! ΠΡΟΣΟΧΗ

- Η μοναδική θύρα USB που υποστηρίζει τη λειτουργία ενημέρωσης υλικολογισμικού είναι η θύρα USB 1.
- Ποτέ μην απενεργοποιείτε αυτό το προϊόν, μην αφαιρείτε την κάρτα μνήμης SD και μην αποσυνδέετε τη συσκευή αποθήκευσης USB ενώ εκτελείται ενημέρωση του υλικολογισμικού.
- Μπορείτε να κάνετε ενημέρωση του υλικολογισμικού μόνο εφόσον το όχημά σας είναι σταματημένο και είναι ενεργοποιημένο το χειρόφρενο.

1 **Πραγματοποιήστε λήψη των αρχείων ενημέρωσης υλικολογισμικού.**

2 **Συνδέστε μια κενή (διαμορφωμένη) κάρτα μνήμης SD ή μια συσκευή αποθήκευσης USB στον υπολογιστή σας και, στη συνέχεια, εντοπίστε το σωστό αρχείο ενημέρωσης και αντιγράψτε το στην κάρτα μνήμης SD ή τη συσκευή αποθήκευσης USB.**

3 **Απενεργοποιήστε την πηγή.**

- ☞ Για λεπτομέρειες, ανατρέξτε στην παράγραφο *Απενεργοποίηση της πηγής AV* στην σελίδα 25.

4 **Πατήστε το κουμπί HOME για να προβάλλετε την οθόνη Αρχικού μενού.**

5 Αγγίξτε τα ακόλουθα πλήκτρα με την ακόλουθη σειρά.



Εμφανίζεται η οθόνη “Σύστημα”.

6 Αγγίξτε [Πληρ.συστ.].

7 Αγγίξτε [Αναβάθμ.υλικολογ.].

Εμφανίζεται η οθόνη “Αναβάθμ.υλικολογ.”.

8 **Αγγίξτε [Συνέχεια] για να εμφανιστεί η λειτουργία μεταφοράς δεδομένων.**

- Για να ολοκληρώσετε τη διαδικασία ενημέρωσης υλικολογισμικού, ακολουθήστε τις οδηγίες που εμφανίζονται στην οθόνη.
- Αυτό το προϊόν πραγματοποιεί επαναφορά αυτόματα μόλις ολοκληρωθεί η ενημέρωση υλικολογισμικού, εφόσον η ενημέρωση είναι επιτυχής.
- Όταν ξεκινήσει η ενημέρωση υλικολογισμικού, η πηγή απενεργοποιείται και η σύνδεση Bluetooth διακόπτεται.
- Εάν εμφανιστεί στην οθόνη κάποιο μήνυμα σφάλματος, αγγίξτε [Συνέχεια], για να προχωρήσετε και να ξεκινήσετε τη διαδικασία αποκατάστασης. ▣

Έλεγχος των συνδέσεων των καλωδίων

Ελέγξτε εάν τα καλώδια είναι σωστά συνδεδεμένα μεταξύ αυτού του προϊόντος και του οχήματος. Επίσης ελέγξτε εάν είναι συνδεδεμένα στις σωστές θέσεις.

1 **Πατήστε το κουμπί HOME για να προβάλλετε την οθόνη Αρχικού μενού.**

Ρυθμίσεις συστήματος

2 Αγγίξτε τα ακόλουθα πλήκτρα με την ακόλουθη σειρά.



Εμφανίζεται η οθόνη “Σύστημα”.

3 Αγγίξτε [Πληρ.συστ.].

4 Αγγίξτε [Κατάσταση σύνδεσης].

Εμφανίζεται η οθόνη “Εγκατάσταση”.

- **Φωτεινότητα**

Όταν τα φώτα πορείας ή τα φώτα θέσης του οχήματος είναι αναμμένα εμφανίζεται το μήνυμα “**Ενεργ.**”. Όταν τα φώτα θέσης του οχήματος είναι σβηστά εμφανίζεται το μήνυμα “**Απενεργ.**”. (Εάν το πορτοκαλί/λευκό καλώδιο δεν είναι συνδεδεμένο, εμφανίζεται το μήνυμα “**Απενεργ.**”).

- **Δίαιλος οχήματος**

Όταν είναι εγκατεστημένος ο προαιρετικός προσαρμογέας Vehicle Bus, προβάλλεται το μήνυμα “**ΟΚ**”. Εάν δεν είναι συνδεδεμένος προβάλλεται το μήνυμα “**ΝΟΚ**”.

Ρύθμιση κατανομής ήχου εμπρός-πίσω/αριστερά-δεξιά

Μπορείτε να επιλέξετε τη ρύθμιση κατανομής ήχου εμπρός-πίσω/αριστερά-δεξιά ώστε να εξασφαλίζετε το ιδανικό ακουστικό περιβάλλον σε όλες τις θέσεις του οχήματος.

- Αυτή η λειτουργία είναι διαθέσιμη όταν η επιλογή “**Πίσω ηχείο**” είναι ρυθμισμένη σε “**Ενεργ.**”.

1 Πατήστε το κουμπί HOME για να προβάλλετε την οθόνη Αρχικού μενού.

2 Αγγίξτε τα ακόλουθα πλήκτρα με την ακόλουθη σειρά.



Εμφανίζεται η οθόνη “**Ηχος**”.

3 Αγγίξτε [Ισορ.μπροστ./πίσω&αριστ./δεξιών ηχείων].

Εμφανίζεται η οθόνη “**Ισορ.μπροστ./πίσω&αριστ./δεξιών ηχείων**”.

4 Αγγίξτε τα ακόλουθα πλήκτρα για να ρυθμίσετε την κατανομή ήχου στα εμπρός/πίσω ηχεία.



Μεταφέρει τον ήχο προς τα εμπρός.



Μεταφέρει τον ήχο προς τα πίσω.

Κάθε φορά που αγγίζετε τα πλήκτρα, η κατανομή του ήχου στα εμπρός/πίσω ηχεία μεταφέρεται προς τα εμπρός ή προς τα πίσω.

- Οι ενδείξεις “**Μπροσ.25**” προς τα “**Πίσω25**” εμφανίζονται καθώς η κατανομή του ήχου στα εμπρός/πίσω ηχεία μεταφέρεται προς τα εμπρός ή προς τα πίσω.
- Η προεπιλεγμένη ρύθμιση είναι “**F/R0 L/R0**”.

- Ρυθμίστε το “**Μπροσ.**” και το “**Πίσω**” σε “**0**” όταν χρησιμοποιείτε ένα σύστημα δύο ηχείων.

5 Αγγίξτε τα ακόλουθα πλήκτρα για να ρυθμίσετε την κατανομή ήχου στα αριστερά/δεξιά ηχεία.



Μεταφέρει τον ήχο προς τα αριστερά.



Μεταφέρει τον ήχο προς τα δεξιά.

Κάθε φορά που αγγίζετε τα πλήκτρα, η κατανομή του ήχου στα αριστερά/δεξιά ηχεία μεταφέρεται προς τα αριστερά ή προς τα δεξιά.

- Οι ενδείξεις “**Αριστ.25**” έως “**Δεξιά25**” εμφανίζονται καθώς η κατανομή του ήχου στα αριστερά/δεξιά ηχεία μεταφέρεται προς τα αριστερά ή προς τα δεξιά.
- Η προεπιλεγμένη ρύθμιση είναι “**L/R0**”.
- Μπορείτε επίσης να ρυθμίσετε την κατανομή ήχου εμπρός-πίσω/δεξιά-αριστερά σύροντας την κουκκίδα στον πίνακα που προβάλλεται.

Χρήση της ρύθμισης κατανομής ήχου

Μπορείτε να ρυθμίσετε την κατανομή ήχου μεταξύ της αριστερής/δεξιάς εξόδου.

- Αυτή η λειτουργία είναι διαθέσιμη όταν η επιλογή “**Πίσω ηχείο**” είναι ρυθμισμένη σε “**Απενεργ.**”.

1 Πατήστε το κουμπί HOME για να προβάλλετε την οθόνη Αρχικού μενού.

2 Αγγίξτε τα ακόλουθα πλήκτρα με την ακόλουθη σειρά.



Εμφανίζεται η οθόνη “**Ηχος**”.

Ρυθμίσεις ήχου

3 Αγγίξτε [Ισορροπία].

Εμφανίζεται η οθόνη “**Ισορ.μπροστ./πίσω&αριστ./δεξιών ηχείων**”.

4 Αγγίξτε τα ακόλουθα πλήκτρα για να ρυθμίσετε την κατανομή ήχου στα αριστερά/δεξιά ηχεία.



Μεταφέρει τον ήχο προς τα αριστερά.



Μεταφέρει τον ήχο προς τα δεξιά.

Κάθε φορά που αγγίζετε τα πλήκτρα, η κατανομή του ήχου στα αριστερά/δεξιά ηχεία μεταφέρεται προς τα αριστερά ή προς τα δεξιά.

- Οι ενδείξεις “**Αριστ.25**” έως “**Δεξιά25**” εμφανίζονται καθώς η κατανομή του ήχου στα αριστερά/δεξιά ηχεία μεταφέρεται προς τα αριστερά ή προς τα δεξιά.
- Η προεπιλεγμένη ρύθμιση είναι “**L/R0**”.
- Μπορείτε επίσης να ρυθμίσετε την κατανομή ήχου εμπρός-πίσω/δεξιά-αριστερά σύροντας την κουκκίδα στον πίνακα που προβάλλεται.

Ενεργοποίηση/απενεργοποίηση σίγασης/εξασθένησης ήχου

Μπορείτε αυτόματα να ενεργοποιήσετε τη σίγαση ή την εξασθένιση της έντασης του ήχου της πηγής AV και της έντασης ήχου των εφαρμογών του iPhone όταν η πλοήγηση παρέχει φωνητική καθοδήγηση.

1 Πατήστε το κουμπί HOME για να προβάλλετε την οθόνη Αρχικού μενού.

2 Αγγίξτε τα ακόλουθα πλήκτρα με την ακόλουθη σειρά.



Εμφανίζεται η οθόνη “**Ηχος**”.

3 Αγγίξτε [Αθόρυβο επίπεδο].

Εμφανίζεται το αναδυόμενο μενού.

4 Αγγίξτε το στοιχείο που θέλετε να ρυθμίσετε.

- **Εξασθέν.** (προεπιλογή):
Η ένταση ήχου μειώνεται στο 1/10.
- **Σίγαση:**
Η ένταση ήχου μειώνεται στο 0.
- **Απενεργ.:**
Η ένταση ήχου δεν αλλάζει.

Ρύθμιση στάθμης πηγής

SLA (ρύθμιση στάθμης πηγής) σας επιτρέπει να ρυθμίσετε την ένταση του ήχου κάθε πηγής για να αποφύγετε τις μεγάλες αλλαγές στην ένταση όταν αλλάζετε πηγή.

- Οι ρυθμίσεις βασίζονται στην ένταση ήχου του δέκτη FM, η οποία παραμένει απaráλλαχτη.
- Αυτή η λειτουργία δεν είναι διαθέσιμη όταν ο δέκτης FM έχει επιλεγεί ως πηγή AV.

1 Συγκρίνετε την ένταση ήχου του δέκτη FM με τη στάθμη της πηγής που θέλετε να ρυθμίσετε.

2 Πατήστε το κουμπί HOME για να προβάλλετε την οθόνη Αρχικού μενού.

3 Αγγίξτε τα ακόλουθα πλήκτρα με την ακόλουθη σειρά.



Εμφανίζεται η οθόνη “**Ηχος**”.

4 Αγγίξτε [Ρύθ.στάθ.ήχ.πηγής].

Εμφανίζεται η οθόνη “**Ρύθ.στάθ.ήχ.πηγής**”.

5 Αγγίξτε τα ακόλουθα πλήκτρα για να ρυθμίσετε την ένταση ήχου της πηγής.



Αυξάνει την ένταση του ήχου.



Μειώνει την ένταση του ήχου.

- Εάν αγγίξετε απευθείας την περιοχή όπου ο δρομέας μπορεί να μετακινηθεί, η ρύθμιση **SLA** θα αλλάξει στην τιμή του σημείου που αγγίξατε.
- Οι ενδείξεις “+4” έως “-4” εμφανίζονται καθώς η ένταση ήχου της πηγής αυξάνεται ή μειώνεται.
- Η προεπιλεγμένη ρύθμιση είναι “0”.

Οι ακόλουθες πηγές AV ρυθμίζονται στην ίδια ένταση ήχου αυτόματα.

	Απαιτούμενο καλώδιο (πωλείται χωριστά)	Ρύθμιση Smartphone		Πηγές AV
		Συσκευή	Σύνδεση	
iPod / iPhone με ακροδέκτη σύνδεσης 30 ακίδων	CD-IU201V	iPhone/iPod	USB	USB1 iPod1 aha
	CD-IU201S	iPhone/iPod	USB	USB1 aha iPod1 AppRadio Mode
iPod / iPhone με ακροδέκτη σύνδεσης Lightning	<ul style="list-style-type: none"> • CD-IH202 • CD-IU52 • Προσαρμογέας Lightning Digital AV 	iPhone/iPod	Ψηφ.προσαρμ.AV	aha AppRadio Mode HDMI
Συσκευή Android	CD-AH200	Άλλες	HDMI	aha AppRadio Mode HDMI

- Όταν μία συσκευή USB είναι συνδεδεμένη στη θύρα USB 1 ή USB 2, η στάθμη έντασης ήχου της πηγής ρυθμίζεται αυτόματα στην ίδια στάθμη έντασης ήχου με τη θύρα USB στην οποία είναι συνδεδεμένη. Η στάθμη έντασης ήχου της πηγής που ρυθμίζεται αυτόματα εξαρτάται από τη συσκευή που είναι συνδεδεμένη στη θύρα USB 1 ή USB 2.

Ρυθμίσεις ήχου

- ❑ Όταν ένα iPod / iPhone με ακροδέκτη σύνδεσης Lightning είναι συνδεδεμένο στη θύρα USB 1 ή USB 2 χρησιμοποιώντας ένα καλώδιο διασύνδεσης USB για iPod / iPhone (CD-IU52) (πωλείται χωριστά), η στάθμη έντασης ήχου της πηγής ρυθμίζεται αυτόματα στην ίδια στάθμη έντασης ήχου με τη θύρα USB στην οποία είναι συνδεδεμένο το iPod / iPhone με ακροδέκτη σύνδεσης τύπου Lightning. Η στάθμη έντασης ήχου της πηγής που ρυθμίζεται αυτόματα μεταβάλλεται ανάλογα με το Pod / iPhone με ακροδέκτη σύνδεσης τύπου Lightning που είναι συνδεδεμένο στη θύρα USB 1 ή USB 2.
- ❑ Όταν μια συσκευή MirrorLink είναι συνδεδεμένη στη θύρα USB 2, η στάθμη έντασης ήχου της πηγής ρυθμίζεται αυτόματα στην ίδια στάθμη έντασης ήχου με τη θύρα USB 2. ■

Ρύθμιση του φίλτρου

Οι ακόλουθες ρυθμίσεις μπορούν να πραγματοποιηθούν κατά τη ρύθμιση των φίλτρων. Κάντε τις απαραίτητες ρυθμίσεις για την αναπαραγόμενη ζώνη συχνοτήτων και τα χαρακτηριστικά της συνδεδεμένης μονάδας ηχείων.

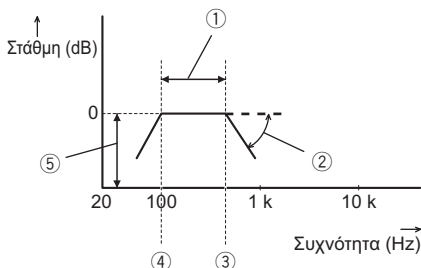

- ① Αναπαραγόμενη ζώνη συχνοτήτων
- ② Ρύθμιση κλίσης
- ③ Συχνότητα αποκοπής του LPF (χαμηλοπερατό φίλτρο)
- ④ Συχνότητα αποκοπής του HPF (υψηλοπερατό φίλτρο)
- ⑤ Ρύθμιση στάθμης

Ρύθμιση της εξόδου εμπρός και πίσω ηχείων

Μπορείτε να ρυθμίσετε το εύρος συχνοτήτων για την έξοδο ήχου από τα εμπρός και πίσω ηχεία.

- 1 Πατήστε το κουμπί HOME για να προβάλλετε την οθόνη Αρχικού μενού.
- 2 Αγγίξτε τα ακόλουθα πλήκτρα με την ακόλουθη σειρά.



Εμφανίζεται η οθόνη “**Ηχος**”.

- 3 Επιβεβαιώστε ότι η επιλογή “**Πίσω ηχείο**” είναι ρυθμισμένη σε “**Ενεργ.**”.

Η προεπιλεγμένη ρύθμιση είναι “**Ενεργ.**”.

- 4 Αγγίξτε [**Ισοτροπική συχνότητα**].

Εμφανίζεται η οθόνη “**Αποκοπή**”.

- 5 Αγγίξτε τα ακόλουθα πλήκτρα για να επιλέξετε “**Μπροσ.**” ή “**Πίσω**”.



Επιλέγει το προηγούμενο ρυθμιζόμενο ηχείο.



Επιλέγει το επόμενο ρυθμιζόμενο ηχείο.

- 6 Αγγίξτε [**HPF**] για ενεργοποίηση.

- 7 Σύρατε τη γραμμή του γραφήματος για να ρυθμίσετε το γράφημα στην περιοχή της συχνότητας αποκοπής από “**50**” Hz έως “**200**” Hz.

Η προεπιλεγμένη ρύθμιση είναι “**100**” Hz.

- 8 Σύρατε την άκρη της κλίσης για να ρυθμίσετε το εύρος της στάθμης μεταξύ “**-6**” dB/οκτ. και “**-18**” dB/οκτ.

Η τρέχουσα ρύθμιση είναι “**-12**” dB/οκτ.

Χρήση της εξόδου υπογούφερ

Αυτό το προϊόν διαθέτει μηχανισμό εξόδου υπογούφερ, τον οποίο μπορείτε να ενεργοποιείτε και να απενεργοποιείτε.

- 1 Πατήστε το κουμπί HOME για να προβάλλετε την οθόνη Αρχικού μενού.
- 2 Αγγίξτε τα ακόλουθα πλήκτρα με την ακόλουθη σειρά.



Εμφανίζεται η οθόνη “**Ηχος**”.

- 3 Αγγίξτε [**Subwoofer**] για να ρυθμίσετε την έξοδο του υπογούφερ σε “**Ενεργ.**”.

Η προεπιλεγμένη ρύθμιση είναι “**Απενεργ.**”.

- 4 Αγγίξτε [**Subwoofer**].

Εμφανίζεται η οθόνη “**Αποκοπή**”.

Ρυθμίσεις ήχου

5 Αγγίξτε τα ακόλουθα πλήκτρα για να επιλέξετε “Subwoofer”.



Επιλέγει το προηγούμενο ρυθμιζόμενο ηχείο.



Επιλέγει το επόμενο ρυθμιζόμενο ηχείο.

6 Αγγίξτε [LPF] για ενεργοποίηση.

7 Αγγίξτε τα ακόλουθα πλήκτρα για να επιλέξετε τη φάση της εξόδου υπογούφερ.



Ρυθμίζει τη φάση της εξόδου υπογούφερ σε κανονική.



Ρυθμίζει τη φάση της εξόδου υπογούφερ σε ανάστροφη.

8 Σύρατε τη γραμμή του γραφήματος για να ρυθμίσετε το γράφημα στην περιοχή της συχνότητας αποκοπής από “50” Hz έως “200” Hz.

- Η προεπιλεγμένη ρύθμιση είναι “100” Hz.

9 Σύρατε την άκρη της κλίσης για να ρυθμίσετε το εύρος της στάθμης μεταξύ “-6” dB/οκτ. και “-18” dB/οκτ.

- Η προεπιλεγμένη ρύθμιση είναι “-18” dB/οκτ.

Επιλογή θέσης ακρόασης

Μπορείτε να επιλέξετε μια θέση ακρόασης που θέλετε να ορίσετε ως κέντρο των ηχητικών εφέ.

1 Πατήστε το κουμπί HOME για να προβάλλετε την οθόνη Αρχικού μενού.

2 Αγγίξτε τα ακόλουθα πλήκτρα με την ακόλουθη σειρά.



Εμφανίζεται η οθόνη “Ηχος”.

3 Αγγίξτε [Θέση ακρόασης].

Εμφανίζεται η οθόνη “Θέση ακρόασης”.

4 Αγγίξτε την επιθυμητή θέση.

- **Απενεργ.** (προεπιλογή):
Απενεργοποιεί τη ρύθμιση της θέσης ακρόασης.
- **Μπροσ.:**
Αλλάζει τη ρύθμιση της θέσης ακρόασης σε εμπρός.
- **Μπροσ.-Α:**
Αλλάζει τη ρύθμιση της θέσης ακρόασης σε εμπρός αριστερά.
- **Μπροσ.-Δ:**
Αλλάζει τη ρύθμιση της θέσης ακρόασης σε εμπρός δεξιά.
- **Όλα:**
Αλλάζει τη ρύθμιση της θέσης ακρόασης σε όλα.

Μικρορύθμιση της στάθμης εξόδου ηχείων

Οι μικρορυθμίσεις της στάθμης εξόδου των ηχείων μπορούν να πραγματοποιηθούν ακούγοντας την έξοδο ήχου.

- Αυτή η λειτουργία είναι διαθέσιμη όταν η επιλογή “Πίσω ηχείο” είναι ρυθμισμένη σε “Ενεργ.”.
- ➔ Για λεπτομέρειες, ανατρέξτε στην παράγραφο *Ρύθμιση της εξόδου εμπρός και πίσω ηχείων* στην σελίδα 124.
- Αυτή η λειτουργία είναι διαθέσιμη όταν η επιλογή “Subwoofer” είναι ρυθμισμένη σε “Ενεργ.”.
- ➔ Για λεπτομέρειες, ανατρέξτε στην παράγραφο *Χρήση της εξόδου υπογούφερ* στην σελίδα 124.

1 Πατήστε το κουμπί HOME για να προβάλλετε την οθόνη Αρχικού μενού.

2 Αγγίξτε τα ακόλουθα πλήκτρα με την ακόλουθη σειρά.



Ρυθμίσεις ήχου

Εμφανίζεται η οθόνη “**Ηχος**”.

3 Αγγίξτε [Στάθμη ηχείου].

Εμφανίζεται η οθόνη “**Στάθμη ηχείου**”.

4 Αγγίξτε τα ακόλουθα πλήκτρα για να επιλέξετε τη θέση ακρόασης εάν χρειάζεται.



Επιλέγει τη θέση ακρόασης.



- **Απενεργ.:**
Απενεργοποιεί τη ρύθμιση της θέσης ακρόασης.
- **Μπροσ.:**
Αλλάζει τη ρύθμιση της θέσης ακρόασης σε εμπρός.
- **Μπροσ.-Α:**
Αλλάζει τη ρύθμιση της θέσης ακρόασης σε εμπρός αριστερά.
- **Μπροσ.-Δ:**
Αλλάζει τη ρύθμιση της θέσης ακρόασης σε εμπρός δεξιά.
- **Όλα:**
Αλλάζει τη ρύθμιση της θέσης ακρόασης σε όλα.
- Εάν αλλάξετε τη ρύθμιση της θέσης ακρόασης, η στάθμη εξόδου όλων των ηχείων θα αλλάξει σε συνδυασμό με τη ρύθμιση.

5 Αγγίξτε τα ακόλουθα πλήκτρα για να ρυθμίσετε τη στάθμη εξόδου των ηχείων.



Μειώνει τη στάθμη των ηχείων.



Αυξάνει τη στάθμη των ηχείων.

- Οι ενδείξεις “-24” dB έως “10” dB εμφανίζονται καθώς η απόσταση που

πρέπει να διορθωθεί αυξάνεται ή μειώνεται.

- **Μπροσ.αριστ.:**
Αλλάζει τη στάθμη του εμπρός αριστερού ηχείου.
- **Μπροσ.δεξιά:**
Αλλάζει τη στάθμη του εμπρός δεξιού ηχείου.
- **Πίσω αριστ.:**
Αλλάζει τη στάθμη του πίσω αριστερού ηχείου.
- **Πίσω δεξιά:**
Αλλάζει τη στάθμη του πίσω δεξιού ηχείου.
- **Subwoofer:**
Αλλάζει τη στάθμη του υπογούφερ.
 - Εάν αγγίξετε [**Εφαρμ.αυτ.ισοσταθμ.**], το αποτέλεσμα της “**Μέτρ.αυτ.ισοσταθμ. &πληρ.κίν.**” θα εφαρμοστεί στη ρύθμιση της στάθμης ηχείων.
 - Για να χρησιμοποιήσετε αυτή τη ρύθμιση, η ακουστική του οχήματος πρέπει να μετρηθεί εκ των προτέρων.

Ρύθμιση της χρονικής ευθυγράμμισης

Ρυθμίζοντας την απόσταση του κάθε ηχείου από τη θέση ακρόασης, η χρονική ευθυγράμμιση μπορεί να διορθώσει το χρόνο που χρειάζεται ο ήχος για να φθάσει στον ακροατή.

- Αυτή η λειτουργία είναι διαθέσιμη όταν η επιλογή “**Πίσω ηχείο**” είναι ρυθμισμένη σε “**Ενεργ.**”.
- ➔ Για λεπτομέρειες, ανατρέξτε στην παράγραφο *Ρύθμιση της εξόδου εμπρός και πίσω ηχείων* στην σελίδα 124.
- Αυτή η λειτουργία είναι διαθέσιμη όταν η επιλογή “**Subwoofer**” είναι ρυθμισμένη σε “**Ενεργ.**”.
- ➔ Για λεπτομέρειες, ανατρέξτε στην παράγραφο *Χρήση της εξόδου υπογούφερ* στην σελίδα 124.

1 Μετρήστε την απόσταση ανάμεσα στο κεφάλι του ακροατή από κάθε μονάδα ηχείου.

Ρυθμίσεις ήχου

2 Πατήστε το κουμπί HOME για να προβάλλετε την οθόνη Αρχικού μενού.

3 Αγγίξτε τα ακόλουθα πλήκτρα με την ακόλουθη σειρά.



Εμφανίζεται η οθόνη “Ήχος”.

4 Αγγίξτε [Χρονική ευθυγράμμιση].

Εμφανίζεται η οθόνη “Χρονική ευθυγράμμιση”.

5 Αγγίξτε τα ακόλουθα πλήκτρα για να επιλέξετε τη θέση ακρόασης εάν χρειάζεται.



Επιλέγει τη θέση ακρόασης.



- **Απενεργ.:**
Απενεργοποιεί τη ρύθμιση της θέσης ακρόασης.
- **Μπροσ.:**
Αλλάζει τη ρύθμιση της θέσης ακρόασης σε εμπρός.
- **Μπροσ.-Α:**
Αλλάζει τη ρύθμιση της θέσης ακρόασης σε εμπρός αριστερά.
- **Μπροσ.-Δ:**
Αλλάζει τη ρύθμιση της θέσης ακρόασης σε εμπρός δεξιά.
- **Όλα:**
Αλλάζει τη ρύθμιση της θέσης ακρόασης σε όλα.
- Εάν αλλάξετε τη ρύθμιση της θέσης ακρόασης, η στάθμη εξόδου όλων των ηχείων θα αλλάξει σε συνδυασμό με τη ρύθμιση.

6 Αγγίξτε τα ακόλουθα πλήκτρα για να ρυθμίσετε την απόσταση ανάμεσα στο επιλεγμένο ηχείο και τη θέση ακρόασης.



Μειώνει την απόσταση ανάμεσα στο επιλεγμένο ηχείο και τη θέση ακρόασης.



Αυξάνει την απόσταση ανάμεσα στο επιλεγμένο ηχείο και τη θέση ακρόασης.

- Οι ενδείξεις “0.0” cm έως “500.0” cm εμφανίζονται καθώς η απόσταση που πρέπει να διορθωθεί αυξάνεται ή μειώνεται.
- **Μπροσ.αριστ.:**
Αλλάζει την απόσταση ανάμεσα στο εμπρός αριστερό ηχείο και την επιλεγμένη θέση ακρόασης.
- **Μπροσ.δεξιά:**
Αλλάζει την απόσταση ανάμεσα στο εμπρός δεξί ηχείο και την επιλεγμένη θέση ακρόασης.
- **Πίσω αριστ.:**
Αλλάζει την απόσταση ανάμεσα στο πίσω αριστερό ηχείο και την επιλεγμένη θέση ακρόασης.
- **Πίσω δεξιά:**
Αλλάζει την απόσταση ανάμεσα στο πίσω δεξί ηχείο και την επιλεγμένη θέση ακρόασης.
- **Subwoofer:**
Αλλάζει την απόσταση ανάμεσα στο υπογούφερ και την επιλεγμένη θέση ακρόασης.
- Εάν αγγίξετε [Ενεργ.λειτ.πληρ.κίν.], η χρονική ευθυγράμμιση απενεργοποιείται υποχρεωτικά.
 - Αυτή η λειτουργία είναι διαθέσιμη μόνο όταν η θέση ακρόασης είναι ρυθμισμένη σε “Μπροσ.-Α” ή “Μπροσ.-Δ”.
 - Εάν αγγίξετε [Εφαρμ.αυτ.ισοσταθμ.], το αποτέλεσμα της “Μέτρ.αυτ.ισοσταθμ. & πληρ.κίν.” θα εφαρμοστεί στη ρύθμιση της χρονικής ευθυγράμμισης.
 - Για να χρησιμοποιήσετε αυτή τη ρύθμιση, η ακουστική του οχήματος πρέπει να μετρηθεί εκ των προτέρων.

Χρήση του ισοσταθμιστή

Ο ισοσταθμιστής σας επιτρέπει να ρυθμίσετε τα εσωτερικά ακουστικά χαρακτηριστικά του οχήματος όπως εσείς προτιμάτε.

Ανάκληση καμπυλών ισοσταθμιστή

Υπάρχουν επτά αποθηκευμένες καμπύλες ισοσταθμιστή τις οποίες μπορείτε εύκολα να χρησιμοποιήσετε οποιαδήποτε στιγμή. Ακολουθεί μια λίστα με τις καμπύλες ισοσταθμιστή:

Καμπύλη ισοσταθμιστή

Ενισχ.Μπάσα είναι μια καμπύλη στην οποία μόνο ο ήχος χαμηλών συχνοτήτων ενισχύεται.

Ισχυρή είναι μια καμπύλη στην οποία ενισχύονται οι ήχοι χαμηλών και υψηλών συχνοτήτων.

Φυσική είναι μια καμπύλη στην οποία ενισχύονται ελαφρά οι ήχοι χαμηλών και υψηλών συχνοτήτων.

Φωνητ. είναι μια καμπύλη στην οποία ενισχύονται οι μεσαίες συχνότητες όπως το εύρος συχνοτήτων της ανθρώπινης φωνής.

Επίπεδη είναι μια επίπεδη καμπύλη στην οποία τίποτα δεν ενισχύεται.

Προσ.1 είναι μια καμπύλη διαμορφωμένη μέσω του ισοσταθμιστή που δημιουργείτε εσείς. Εάν επιλέξετε αυτή την καμπύλη, το εφέ εφαρμόζεται σε όλες τις πηγές AV.

Προσ.2 είναι μια καμπύλη διαμορφωμένη μέσω του ισοσταθμιστή που δημιουργείτε εσείς. Εάν επιλέξετε αυτή την καμπύλη, το εφέ εφαρμόζεται σε όλες τις πηγές AV.

- Η προεπιλεγμένη ρύθμιση είναι “**Ισχυρή**”.
- Όταν είναι επιλεγμένο το “**Επίπεδη**”, κανένα συμπλήρωμα ή διόρθωση δεν πραγματοποιείται στον ήχο. Αυτό είναι χρήσιμο για τον έλεγχο του εφέ των καμπυλών του ισοσταθμιστή εναλλάσσοντας μεταξύ του “**Επίπεδη**” και της καμπύλης του ισοσταθμιστή.

1 Πατήστε το κουμπί HOME για να προβάλλετε την οθόνη Αρχικού μενού.

2 Αγγίξτε τα ακόλουθα πλήκτρα με την ακόλουθη σειρά.



Εμφανίζεται η οθόνη “**Ηχος**”.

3 Αγγίξτε [Γραφικός ισοσταθμιστής]. Εμφανίζεται η οθόνη “**Γραφικός ισοσταθμιστής**”.

4 Αγγίξτε τον επιθυμητό ισοσταθμιστή.

Προσαρμογή των καμπυλών ισοσταθμιστή

Μπορείτε να προσαρμόσετε την τρέχουσα επιλεγμένη ρύθμιση καμπύλης ισοσταθμιστή όπως επιθυμείτε. Οι προσαρμογές μπορούν να πραγματοποιηθούν με τον 13 ζωνών γραφικό ισοσταθμιστή.

- Εάν πραγματοποιήσετε προσαρμογές όταν έχει επιλεγεί μια καμπύλη “**Ενισχ.Μπάσα**”, “**Ισχυρή**”, “**Φυσική**”, “**Φωνητ.**”, ή “**Επίπεδη**”, οι ρυθμίσεις της καμπύλης ισοσταθμιστή θα αλλάξουν σε “**Προσ.1**” υποχρεωτικά.
- Εάν πραγματοποιήσετε προσαρμογές όταν έχει, για παράδειγμα, επιλεγεί η καμπύλη “**Προσ.2**”, η καμπύλη “**Προσ.2**” θα ενημερωθεί.
- Οι καμπύλες “**Προσ.1**” και “**Προσ.2**” μπορούν να δημιουργηθούν κοινά για όλες τις πηγές.

1 Πατήστε το κουμπί HOME για να προβάλλετε την οθόνη Αρχικού μενού.

2 Αγγίξτε τα ακόλουθα πλήκτρα με την ακόλουθη σειρά.



Εμφανίζεται η οθόνη “**Ηχος**”.

Ρυθμίσεις ήχου

3 Αγγίξτε [Γραφικός ισοσταθμιστής].

Εμφανίζεται η οθόνη “Γραφικός ισοσταθμιστής”.

4 Αγγίξτε ένα από τα πλήκτρα για να επιλέξετε μια καμπύλη που θέλετε να χρησιμοποιήσετε ως βάση για την προσαρμογή.

5 Αγγίξτε τη συχνότητα της οποίας θέλετε να αλλάξετε τη στάθμη.

- Εάν διατρέξετε με το δάκτυλο κατά μήκος των μπαρών του ισοσταθμιστή πολλαπλών ζωνών, οι ρυθμίσεις καμπύλης ισοσταθμιστή θα αλλάζουν στην τιμή του σημείου που αγγίξατε σε κάθε μπάρα.

Χρήση του αυτορυθμιζόμενου ισοσταθμιστή

Μπορείτε να ρυθμίσετε τον αυτορυθμιζόμενο ισοσταθμιστή ώστε να ταιριάζει με την ακουστική του αυτοκινήτου. Για να χρησιμοποιήσετε αυτή τη λειτουργία, η ακουστική του αυτοκινήτου πρέπει να μετρηθεί εκ των προτέρων.

- Για λεπτομέρειες σχετικά με τις λειτουργίες, ανατρέξτε στην παράγραφο *Προσαρμογή της καμπύλης ισοσταθμιστή αυτόματα (Auto EQ)* στην σελίδα 129.
- Για τη χειροκίνητη προσαρμογή της καμπύλης ισοσταθμιστή, ρυθμίστε την επιλογή “**Αυτ.ισοσταθ.&πληρ.κίν.**” σε “**Απενεργ.**”.

1 Πατήστε το κουμπί HOME για να προβάλλετε την οθόνη Αρχικού μενού.

2 Αγγίξτε τα ακόλουθα πλήκτρα με την ακόλουθη σειρά.



Εμφανίζεται η οθόνη “**Ήχος**”.

3 Αγγίξτε επανειλημμένα [Αυτ.ισοσταθ.&πληρ.κίν.] μέχρι να εμφανιστεί η επιθυμητή ρύθμιση.

- **Απενεργ.** (προεπιλογή):
Απενεργοποιεί τη ρύθμιση Auto EQ&TA.
- **Ενεργ.:**
Ενεργοποιεί τη ρύθμιση Auto EQ&TA.

Προσαρμογή της καμπύλης ισοσταθμιστή αυτόματα (Auto EQ)

Μετρώντας την ακουστική του οχήματος, η καμπύλη ισοσταθμιστή μπορεί να προσαρμοστεί αυτόματα και να ταιριάζει με το εσωτερικό του οχήματος.



ΠΡΟΕΙΔΟΠΟΙΗΣΗ

Ενδέχεται να ακουστεί από τα ηχεία ένας δυνατός τόνος (θόρυβος) καθώς υπολογίζεται η ακουστική του αυτοκινήτου. Μην εκτελείτε ποτέ τη λειτουργία μέτρησης Auto EQ ενώ οδηγείτε.



ΠΡΟΣΟΧΗ

- Ελέγξτε με προσοχή τις συνθήκες πριν την εκτέλεση της λειτουργίας Auto EQ, καθώς ενδέχεται να προκληθεί βλάβη στα ηχεία εάν η λειτουργία αυτή πραγματοποιηθεί όταν:
 - Τα ηχεία δεν είναι σωστά συνδεδεμένα. (Για παράδειγμα, όταν ένα πίσω ηχείο είναι συνδεδεμένο στην έξοδο υπογούφερ.)
 - Ένα ηχείο είναι συνδεδεμένο σε τελικό ενισχυτή με ισχύ εξόδου μεγαλύτερη από τη μέγιστη ισχύ εισόδου του ηχείου.
- Εάν το μικρόφωνο μέτρησης της ακουστικής (πωλείται χωριστά) είναι τοποθετημένο σε ακατάλληλη θέση, ο τόνος μέτρησης ενδέχεται να γίνει πολύ δυνατός και η μέτρηση ίσως διαρκέσει πολύ, με αποτέλεσμα να αδειάσει η μπαταρία του αυτοκινήτου. Βεβαιωθείτε ότι έχετε τοποθετήσει το μικρόφωνο στην κατάλληλη θέση.

Πριν την εκτέλεση της λειτουργίας Auto EQ

- Η λειτουργία Auto EQ πρέπει να εκτελείται σε μία όσο το δυνατόν πιο ήσυχη τοποθεσία, με τη μηχανή του οχήματος σβηστή και τον κλιματισμό εκτός λειτουργίας. Επίσης, απενεργοποιήστε το τηλέφωνο του οχήματος ή το κινητό σας τηλέφωνο, ή βγάλτε τα από το όχημα πριν εκτελέσετε τη λειτουργία Auto EQ. Κάθε άλλος ήχος εκτός από τον ήχο μέτρησης (ήχοι από το περιβάλλον, από τη μηχανή, ήχοι τηλεφώνων κλπ.) ενδέχεται να παρεμποδίσουν τη σωστή μέτρηση της ακουστικής του οχήματος.
- Βεβαιωθείτε ότι θα εκτελέσετε τη λειτουργία Auto EQ χρησιμοποιώντας ένα μικρόφωνο μέτρησης της ακουστικής (πωλείται χωριστά). Η χρήση άλλου μικροφώνου δεν επιτρέπει τη μέτρηση ή έχει ως αποτέλεσμα τη λανθασμένη μέτρηση της ακουστικής του οχήματος.
- Για να εκτελεστεί η λειτουργία Auto EQ, τα εμπρός ηχεία πρέπει να είναι συνδεδεμένα.
- Όταν αυτό το προϊόν είναι συνδεδεμένο με τελικό ενισχυτή που διαθέτει έλεγχο στάθμης εισόδου, η λειτουργία Auto EQ ενδέχεται να μην μπορεί να εκτελεστεί εάν η στάθμη εισόδου του τελικού ενισχυτή είναι ρυθμισμένη κάτω από την τυπική στάθμη.
- Όταν αυτό το προϊόν είναι συνδεδεμένο σε ενισχυτή με LPF (χαμηλοπερατό φίλτρο), απενεργοποιήστε το χαμηλοπερατό φίλτρο (LPF) πριν εκτελέσετε τη λειτουργία Auto EQ. Επιπλέον, η συχνότητα αποκοπής για τον ενσωματωμένο χαμηλοπερατό φίλτρο (LPF) ενός ενεργού υπογούφερ πρέπει να ρυθμίζεται στην υψηλότερη συχνότητα.
- Η απόσταση έχει υπολογιστεί από έναν υπολογιστή για να παρέχει τη βέλτιστη καθυστέρηση ώστε να εξασφαλιστεί ακριβή αποτελέσματα. Μην αλλάξετε αυτή την τιμή.

- Ο ανακλώμενος ήχος στο εσωτερικό του οχήματος είναι έντονος και προκύπτουν καθυστερήσεις.
- Το χαμηλοπερατό φίλτρο (LPF) σε ενεργά υπογούφερ ή εξωτερικούς ενισχυτές καθυστερεί τους χαμηλούς ήχους.
- Εάν παρουσιαστεί κάποιο σφάλμα κατά τη μέτρηση, εμφανίζεται ένα μήνυμα και η μέτρηση ακυρώνεται. Ελέγξτε τα ακόλουθα πριν τη μέτρηση της ακουστικής του οχήματος.
 - Εμπρός ηχεία (αριστερό/δεξί)
 - Πίσω ηχεία (αριστερό/δεξί)
 - Θόρυβος
 - Μικρόφωνο μέτρησης της ακουστικής (πωλείται χωριστά)
 - Χαμηλή στάθμη φόρτισης μπαταρίας

Εκτέλεση της λειτουργίας Auto EQ

- Η λειτουργία Auto EQ αλλάζει τις ρυθμίσεις ήχου ως εξής:
 - Η επιλογή **“Αυτ.ισοσταθ.&πληρ.κίν.”** είναι ρυθμισμένη σε **“Ενεργ.”**.
 - Για λεπτομέρειες, ανατρέξτε στην παράγραφο *Χρήση του αυτορυθμιζόμενου ισοσταθμιστή* στην σελίδα 129.
 - Οι ρυθμίσεις κατανομής του ήχου επιστρέφουν στην κεντρική θέση.
 - Για λεπτομέρειες, ανατρέξτε στην παράγραφο *Χρήση της ρύθμισης κατανομής ήχου* στην σελίδα 120.
 - Η καμπύλη ισοσταθμιστή αλλάζει σε **“Επίπεδη”**.
 - Για λεπτομέρειες, ανατρέξτε στην παράγραφο *Χρήση του ισοσταθμιστή* στην σελίδα 128.
 - Θα ρυθμιστεί αυτόματα το υψιπερατό φίλτρο για τα εμπρός και πίσω ηχεία.
- Οι προηγούμενες ρυθμίσεις της λειτουργίας Auto EQ θα αντικατασταθούν.
- Μην πατάτε το κουμπί ▲ για να ανοίξετε ή να κλείσετε την οθόνη όταν χρησιμοποιείτε το μικρόφωνο.

Ρυθμίσεις ήχου

ΠΡΟΣΟΧΗ

Μην σβήσετε τον κινητήρα κατά τη διαδικασία μέτρησης.

1 Σταματήστε το όχημά σας σε ένα ήσυχο μέρος, κλείστε όλες τις πόρτες, τα παράθυρα και την ηλιοροφή και, στη συνέχεια, σβήστε τον κινητήρα.

Αν ο κινητήρας λειτουργεί, ο θόρυβός του ενδέχεται να παρεμποδίσει τη σωστή εκτέλεση της λειτουργίας αυτόματης ισοστάθμισης Auto EQ.

- Εάν διαπιστωθούν περιορισμοί οδήγησης κατά τη μέτρηση, τότε η μέτρηση ακυρώνεται.

2 Στερεώστε το μικρόφωνο μέτρησης της ακουστικής (πωλείται χωριστά) στο κέντρο του στηρίγματος κεφαλής στο κάθισμα του οδηγού, με την εμπρός όψη στραμμένη προς τα εμπρός.

Η λειτουργία Auto EQ ενδέχεται να διαφέρει ανάλογα με το σημείο όπου τοποθετείτε το μικρόφωνο. Αν θέλετε, μπορείτε να εκτελέσετε τη λειτουργία Auto EQ τοποθετώντας το μικρόφωνο στη θέση του συνοδηγού.

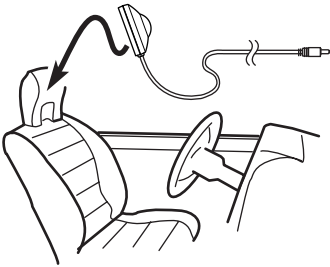

3 Αποσυνδέστε το iPhone ή τη συσκευή smartphone.

4 Γυρίστε το διακόπτη ανάφλεξης στη θέση ACC ON.

Εάν το σύστημα κλιματισμού ή το καλοριφέρ του οχήματος είναι σε λειτουργία, σβήστε το. Ο θόρυβος από τον ανεμιστήρα του συστήματος κλιματισμού ή του καλοριφέρ ενδέχεται να παρεμποδίσει τη σωστή εκτέλεση της λειτουργίας Auto EQ.

5 Αλλάξτε τη ρύθμιση της πηγής AV σε “OFF”.

- Για λεπτομέρειες σχετικά με τις λειτουργίες, ανατρέξτε στην παράγραφο *Εμφάνιση της οθόνης λειτουργίας AV* στην σελίδα 24.

6 Πατήστε το κουμπί HOME για να προβάλλετε την οθόνη Αρχικού μενού.

7 Αγγίξτε τα ακόλουθα πλήκτρα με την ακόλουθη σειρά.



Εμφανίζεται η οθόνη “**Ηχος**”.

8 Αγγίξτε [Μέτρ.αυτ.ισοσταθμ. &πληρ.κίν.].

Εμφανίζεται η οθόνη “**Μέτρ.αυτ.ισοσταθμ. &πληρ.κίν.**”.

9 Συνδέστε το μικρόφωνο μέτρησης της ακουστικής (πωλείται χωριστά) σε αυτό το προϊόν.

Συνδέστε το μικρόφωνο στην υποδοχή μικροφώνου σε αυτό το προϊόν.

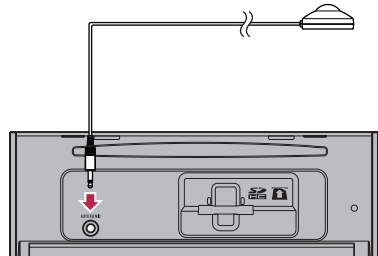

10 Αγγίξτε [Μπροσ.αριστ.] ή [Μπροσ.δεξιά] για να επιλέξετε την τρέχουσα θέση ακρόασης.

11 Αγγίξτε [Εναρξη].

Ξεκινάει η αντίστροφη μέτρηση 10 δευτερολέπτων.

- Η σύνδεση Bluetooth διακόπτεται πριν ξεκινήσει η διαδικασία.

12 Βγείτε από το όχημα και κλείστε τις πόρτες μέχρι να τερματιστεί η αντίστροφη καταμέτρηση.

Όταν λήξει η αντίστροφη καταμέτρηση, από τα ηχεία εκπέμπεται ένας τόνος μέτρησης (θόρυβος) και η λειτουργία Auto EQ αρχίζει.

13 Περιμένετε μέχρι να ολοκληρωθεί η μέτρηση.

Όταν ολοκληρωθεί η λειτουργία Auto EQ, προβάλλεται ένα μήνυμα που υποδηλώνει ότι η μέτρηση ολοκληρώθηκε.

- Εάν η ακουστική του αυτοκινήτου δεν μπορεί να μετρηθεί σωστά, προβάλλεται ένα μήνυμα σφάλματος.
- Ο χρόνος μέτρησης ποικίλει ανάλογα με τον τύπο του οχήματος.
- Για να σταματήσετε τη μέτρηση, αγγίξτε [Διακοπή].

14 Αποθηκεύστε προσεκτικά το μικρόφωνο στο ντουλαπάκι του αυτοκινήτου ή σε άλλη ασφαλή θέση.

Αν το μικρόφωνο παραμείνει εκτεθειμένο απευθείας στο ηλιακό φως για μεγάλο χρονικό διάστημα, οι υψηλές θερμοκρασίες ενδέχεται να του προκαλέσουν παραμόρφωση, αλλοίωση του χρώματος και δυσλειτουργία.

Μενού Θεμάτων

Ρύθμιση του χρώματος φωτισμού

Το χρώμα φωτισμού μπορεί να επιλεγεί ανάμεσα σε 5 διαφορετικά χρώματα. Επιπλέον, ο φωτισμός μπορεί να αλλάξει ανάμεσα σε αυτά τα χρώματα 5 με τη σειρά.

Επιλογή του χρώματος από τα αποθηκευμένα χρώματα

Μπορείτε να επιλέξετε κάποιο χρώμα φωτισμού από τη λίστα χρωμάτων.

1 Πατήστε το κουμπί HOME για να προβάλλετε την οθόνη Αρχικού μενού.

2 Αγγίξτε τα ακόλουθα πλήκτρα με την ακόλουθη σειρά.





Εμφανίζεται η οθόνη “Θέμα”.

3 Αγγίξτε [Φωτεινός].

- Μπορείτε επίσης να αλλάξετε την οθόνη για τις ρυθμίσεις αγγίζοντας [Θέμα], [Φόντο] ή [Ρολόι] στην οθόνη.

4 Αγγίξτε το επιθυμητό χρώμα.

- **Έγχρωμα πλήκτρα:**
Επιλέγει το επιθυμητό αποθηκευμένο χρώμα.
-  (προσαρμοσμένο):
Εμφανίζει την οθόνη για να προσαρμόσετε το χρώμα φωτισμού.
 - ➔ Για λεπτομέρειες, ανατρέξτε στην παράγραφο *Δημιουργία χρώματος από τη χρήση* στην σελίδα 133.
-  (ουράνιο τόξο):
Αλλάζει σταδιακά ανάμεσα στα πέντε προεπιλεγμένα χρώματα στη σειρά.
- Μπορείτε να κάνετε προεπισκόπηση της οθόνης Αρχικού μενού ή της οθόνης λειτουργίας AV αγγίζοντας αντίστοιχα [Αρχ.σελ.] ή [AV].

Δημιουργία χρώματος από το χρήστη

Μπορείτε να δημιουργήσετε ένα δικό σας χρώμα. Το χρώμα που δημιουργήσατε αποθηκεύεται, και μπορείτε να επιλέξετε το χρώμα κατά τη ρύθμιση του χρώματος φωτισμού την επόμενη φορά.

1 Πατήστε το κουμπί HOME για να προβάλλετε την οθόνη Αρχικού μενού.

2 Αγγίξτε τα ακόλουθα πλήκτρα με την ακόλουθη σειρά.



Εμφανίζεται η οθόνη “Θέμα”.

3 Αγγίξτε [Φωτεινός].

- Μπορείτε επίσης να αλλάξετε την οθόνη για τις ρυθμίσεις αγγίζοντας [Θέμα], [Φόντο] ή [Ρολόι] στην οθόνη.

4 Αγγίξτε το ακόλουθο πλήκτρο.



Εμφανίζει την οθόνη για να δημιουργήσετε το δικό σας χρώμα και να το αποθηκεύσετε στη μνήμη.

5 Αγγίξτε τα ακόλουθα πλήκτρα.



Ρυθμίζει τη φωτεινότητα και το επίπεδο του κόκκινου, του πράσινου και του μπλε για να δημιουργήσετε το αγαπημένο σας χρώμα.



- Μπορείτε επίσης να ρυθμίσετε την απόχρωση σύροντας την μπάρα χρώματος.

6 Αγγίξτε παρατεταμένα το [Υπόμνημα] για να αποθηκεύσετε το προσαρμοσμένο χρώμα στη μνήμη.

Το προσαρμοσμένο χρώμα αποθηκεύεται στη μνήμη.

Την επόμενη φορά που θα αγγίξετε το ίδιο πλήκτρο, το αποθηκευμένο χρώμα ανακαλείται από τη μνήμη. 

Επιλογή εικόνας φόντου

Η οθόνη φόντου μπορεί να επιλεγεί ανάμεσα από 8 διαφορετικές αποθηκευμένες οθόνες για την οθόνη λειτουργίας AV και από 5 διαφορετικές αποθηκευμένες οθόνες για την οθόνη Αρχικού μενού. Επιπρόσθετα, μπορείτε να αλλάξετε την οθόνη φόντου με άλλες εικόνες που έχετε εισαγάγει από μία εξωτερική πηγή.

1 Πατήστε το κουμπί HOME για να προβάλλετε την οθόνη Αρχικού μενού.

2 Αγγίξτε τα ακόλουθα πλήκτρα με την ακόλουθη σειρά.



Εμφανίζεται η οθόνη “Θέμα”.

3 Αγγίξτε [Φόντο].

- Μπορείτε επίσης να αλλάξετε την οθόνη για τις ρυθμίσεις αγγίζοντας [Φωτεινός.], [Θέμα] ή [Ρολόι] στην οθόνη.

4 Αγγίξτε [Αρχ.σελ.] ή [AV] για να αλλάξετε τις προβολές οθόνες.

- Τα περιεχόμενα των ρυθμίσεων μπορούν να αποθηκεύονται χωριστά για την οθόνη λειτουργίας AV και την οθόνη του Αρχικού μενού.

5 Αγγίξτε το στοιχείο που θέλετε να ρυθμίσετε.

- **Αποθηκευμένες οθόνες:**
Επιλέγει την επιθυμητή αποθηκευμένη οθόνη φόντου.
-  (προσαρμοσμένο):
Εμφανίζει την εικόνα οθόνης φόντου που έχει εισαχθεί από την εξωτερική συσκευή.

➔ Για λεπτομέρειες, ανατρέξτε στην παράγραφο *Αλλαγή σε μια εικόνα οθόνης φόντου που είναι αποθηκευμένη στην εξωτερική συσκευή (USB/SD)* στην σελίδα 134.

-  (ανενεργό):
Αποκρύπτει την οθόνη φόντου.

Αλλαγή σε μια εικόνα οθόνης φόντου που είναι αποθηκευμένη στην εξωτερική συσκευή (USB/SD)

Μπορείτε να αλλάξετε την εικόνα οθόνης φόντου με μία εικόνα από την εξωτερική συσκευή (USB/SD).

- Η εικόνα οθόνης φόντου πρέπει να χρησιμοποιείται εντός των ακόλουθων μορφών.
 - Αρχεία εικόνας JPEG (.jpg ή .jpeg)
 - Το επιτρεπόμενο μέγεθος δεδομένων είναι 10 MB ή μικρότερο
 - Το επιτρεπόμενο μέγεθος εικόνας είναι 4 000 × 4 000 pixel ή μικρότερο

ΠΡΟΣΟΧΗ

Μην σβήνετε τον κινητήρα κατά την εισαγωγή μιας εικόνας από την εξωτερική συσκευή (USB/SD).

1 Πατήστε το κουμπί HOME για να προβάλλετε την οθόνη Αρχικού μενού.

2 Αγγίξτε τα ακόλουθα πλήκτρα με την ακόλουθη σειρά.



Εμφανίζεται η οθόνη “Θέμα”.

3 Αγγίξτε [Φόντο].

- Μπορείτε επίσης να αλλάξετε την οθόνη για τις ρυθμίσεις αγγίζοντας [Φωτεινός.], [Θέμα] ή [Ρολόι] στην οθόνη.

Μενού Θεμάτων

4 Αγγίξτε το ακόλουθο πλήκτρο.



Εμφανίζει την εικόνα οθόνης φόντου που είναι αποθηκευμένη στην εξωτερική συσκευή (USB/SD).

5 Αγγίξτε την επιθυμητή εξωτερική συσκευή.

6 Αγγίξτε την εικόνα που θέλετε να χρησιμοποιήσετε ως οθόνη φόντου από τη λίστα.

Η εικόνα ρυθμίζεται ως οθόνη φόντου.

- Μπορείτε να διαγράψετε την εισαγμένη εικόνα και να επαναφέρετε τη ρύθμιση για την οθόνη φόντου στην προεπιλεγμένη αγγίζοντας παρατεταμένα το προσαρμοσμένο πλήκτρο. 

Επιλογή χρώματος θέματος

Μπορείτε να επιλέξετε ένα θέμα χρώματος ανάμεσα σε 5 διαφορετικά χρώματα.

1 Πατήστε το κουμπί HOME για να προβάλλετε την οθόνη Αρχικού μενού.

2 Αγγίξτε τα ακόλουθα πλήκτρα με την ακόλουθη σειρά.



Εμφανίζεται η οθόνη “Θέμα”.

3 Αγγίξτε [Θέμα].

- Μπορείτε επίσης να αλλάξετε την οθόνη για τις ρυθμίσεις αγγίζοντας [Φωτεινός.], [Φόντο] ή [Ρολόι] στην οθόνη.

4 Αγγίξτε το επιθυμητό χρώμα.

- Μπορείτε να κάνετε προεπισκόπηση της οθόνης Αρχικού μενού ή της οθόνης λειτουργίας AV αγγίζοντας αντίστοιχα [Αρχ.σελ.] ή [AV]. 

Επιλογή της εικόνας ρολογιού

Το ρολόι για την οθόνη λειτουργίας AV και την οθόνη Αρχικού μενού μπορεί να επιλεγεί ανάμεσα σε 3 διαφορετικές εικόνες.

1 Πατήστε το κουμπί HOME για να προβάλλετε την οθόνη Αρχικού μενού.

2 Αγγίξτε τα ακόλουθα πλήκτρα με την ακόλουθη σειρά.





Εμφανίζεται η οθόνη “Θέμα”.

3 Αγγίξτε [Ρολόι].

- Μπορείτε επίσης να αλλάξετε την οθόνη για τις ρυθμίσεις αγγίζοντας [Φωτεινός.], [Θέμα] ή [Φόντο] στην οθόνη.

4 Αγγίξτε το στοιχείο που θέλετε να ρυθμίσετε.

- **Αποθηκευμένες εικόνες:**
Επιλέγει την επιθυμητή αποθηκευμένη εικόνα ρολογιού.
-  (ανενεργό):
Αποκρύπτει την προβολή ρολογιού.
- Μπορείτε να κάνετε προεπισκόπηση της οθόνης Αρχικού μενού ή της οθόνης λειτουργίας AV αγγίζοντας αντίστοιχα [Αρχ.σελ.] ή [AV]. 

Αλλαγή της προεγκατεστημένης οθόνης splash

Μπορείτε να αλλάξετε την οθόνη splash με άλλες προεγκατεστημένες εικόνες σε αυτό το προϊόν.

1 Πατήστε το κουμπί HOME για να προβάλλετε την οθόνη Αρχικού μενού.

2 Αγγίξτε τα ακόλουθα πλήκτρα με την ακόλουθη σειρά.



Εμφανίζεται η οθόνη “Θέμα”.

3 Αγγίξτε [Οθόνη έναρξης].

4 Αγγίξτε το στοιχείο που θέλετε να ρυθμίσετε.

- **Αποθηκευμένες εικόνες:**
Επιλέγει την επιθυμητή αποθηκευμένη εικόνα οθόνης splash.
-  (προσαρμοσμένο):
Προβάλλει την εικόνα οθόνης splash που έχει εισαχθεί από την εξωτερική συσκευή.
- ➔ Για λεπτομέρειες, ανατρέξτε στην παράγραφο *Αλλαγή με μια εικόνα οθόνης splash που είναι αποθηκευμένη στην εξωτερική συσκευή (USB/SD)* στην σελίδα 136.

Αλλαγή με μια εικόνα οθόνης splash που είναι αποθηκευμένη στην εξωτερική συσκευή (USB/SD)

Μπορείτε να αλλάξετε την εικόνα οθόνης splash με άλλες εικόνες από την εξωτερική συσκευή (USB/SD).

ΠΡΟΣΟΧΗ

Μην σβήνετε τον κινητήρα κατά την εισαγωγή μιας εικόνας από την εξωτερική συσκευή (USB/SD).

1 Πατήστε το κουμπί HOME για να προβάλλετε την οθόνη Αρχικού μενού.

2 Αγγίξτε τα ακόλουθα πλήκτρα με την ακόλουθη σειρά.



Εμφανίζεται η οθόνη “Θέμα”.

3 Αγγίξτε [Οθόνη έναρξης].

4 Αγγίξτε το ακόλουθο πλήκτρο.



Εμφανίζει τη λίστα με τις εικόνες οθόνης splash που είναι αποθηκευμένες στην εξωτερική συσκευή (USB/SD).

5 Αγγίξτε την επιθυμητή εξωτερική συσκευή.

6 Αγγίξτε την εικόνα που θέλετε να χρησιμοποιήσετε ως οθόνη splash από τη λίστα.

Η εικόνα ρυθμίζεται ως οθόνη splash.

- Μπορείτε να διαγράψετε την εισαγμένη εικόνα και να επαναφέρετε τη ρύθμιση για την οθόνη splash στην προεπιλεγμένη αγγίζοντας παρατεταμένα το προσαρμοσμένο πλήκτρο.

Αντιγραφή των ρυθμίσεων

Εξαγωγή των ρυθμίσεων “Θέμα”

Μπορείτε να εξαγάγετε τις ρυθμίσεις που έχετε κάνει στην οθόνη “Θέμα” σε μια κάρτα μνήμης SD. Αυτές οι ρυθμίσεις μπορούν να εξαχθούν χωριστά.

- Αυτή η ρύθμιση είναι διαθέσιμη μόνο όταν σταματήσετε το όχημά σας σε ένα ασφαλές μέρος και ενεργοποιήσετε το χειρόφρενο.

ΠΡΟΣΟΧΗ

Μην σβήσετε τον κινητήρα κατά την εξαγωγή των ρυθμίσεων.

1 Εισαγάγετε μια κάρτα μνήμης SD στην υποδοχή κάρτας SD.

- ➔ Για λεπτομέρειες, ανατρέξτε στην παράγραφο *Εισαγωγή και εξαγωγή μιας κάρτας μνήμης SD* στην σελίδα 18.

2 Πατήστε το κουμπί HOME για να προβάλλετε την οθόνη Αρχικού μενού.

Μενού Θεμάτων

3 Αγγίξτε τα ακόλουθα πλήκτρα με την ακόλουθη σειρά.



Εμφανίζεται η οθόνη “Θέμα”.

4 Αγγίξτε [Εξαγωγή].

Εμφανίζεται η οθόνη “Εξαγωγή ρυθμίσεων”.

5 Αγγίξτε το επιθυμητό στοιχείο.

- **Φωτεινότη.:**
Επιλέγει τη ρύθμιση του χρώματος φωτισμού.
- **Οθόνη έναρξης:**
Επιλέγει τη ρύθμιση της οθόνης splash.
- **Επιλ.όλων:**
Επιλέγει όλες τις ρυθμίσεις.

6 Αγγίξτε [Export].

Ξεκινάει η εξαγωγή δεδομένων.

Αφού εξαχθούν τα δεδομένα, εμφανίζεται ένα μήνυμα ολοκλήρωσης.

- Η πηγή απενεργοποιείται και η σύνδεση Bluetooth αποσυνδέεται πριν την έναρξη της διαδικασίας.

Εισαγωγή των ρυθμίσεων “Θέμα”

Οι ρυθμίσεις που έγιναν στην οθόνη “Θέμα” και εξάχθηκαν σε μια κάρτα μνήμης SD μπορούν να εισαχθούν.

- Αυτή η ρύθμιση είναι διαθέσιμη μόνο όταν σταματήσετε το όχημά σας σε ένα ασφαλές μέρος και ενεργοποιήσετε το χειρόφρενο.



ΠΡΟΣΟΧΗ

- Μην σβήσετε τον κινητήρα κατά την εισαγωγή των ρυθμίσεων.
- Για την αποφυγή απώλειας δεδομένων και βλάβης στην κάρτα μνήμης SD, ποτέ μην επεξεργάζεστε τα εξαγμένα δεδομένα σε μια κάρτα μνήμης SD.

1 Εισαγάγετε την κάρτα μνήμης SD στην υποδοχή κάρτας SD.

- ☞ Για λεπτομέρειες, ανατρέξτε στην παράγραφο *Εισαγωγή και εξαγωγή μιας κάρτας μνήμης SD* στην σελίδα 18.

Εμφανίζεται ένα μήνυμα επιβεβαίωσης εισαγωγής της αποθηκευμένης ρύθμισης.

2 Αγγίξτε [Εισαγωγή].

Ξεκινάει η εισαγωγή δεδομένων.

Αφού εισαχθούν τα δεδομένα επιτυχώς, εμφανίζεται ένα μήνυμα ολοκλήρωσης εισαγωγής.

- Η πηγή απενεργοποιείται και η σύνδεση Bluetooth αποσυνδέεται πριν την έναρξη της διαδικασίας.

Ρύθμιση των γλωσσών κορυφαίας προτεραιότητας

Μπορείτε να εκχωρήσετε τη γλώσσα κορυφαίας προτεραιότητας σε υπότιτλο κορυφαίας προτεραιότητας, ήχο και μενού στην αρχική αναπαραγωγή. Εάν η επιλεγμένη γλώσσα έχει εγγραφεί στο δίσκο, τότε οι υπότιτλοι, ο ήχος και το μενού εμφανίζονται ή αναπαράγονται σε αυτή τη γλώσσα.

- Αυτή η ρύθμιση είναι διαθέσιμη όταν η επιλεγμένη πηγή είναι “Disc”, “CD”, “Video CD” ή “DVD”.

Ρύθμιση της γλώσσας των υποτίτλων

Μπορείτε να ορίσετε την επιθυμητή γλώσσα υποτίτλων. Αν είναι διαθέσιμη, οι υπότιτλοι θα εμφανίζονται στην επιλεγμένη γλώσσα.

1 Πατήστε το κουμπί HOME για να προβάλλετε την οθόνη Αρχικού μενού.

2 Αγγίξτε τα ακόλουθα πλήκτρα με την ακόλουθη σειρά.



Εμφανίζεται η οθόνη “Ρύθμιση βίντεο”.

3 Αγγίξτε [Ρύθμιση DVD/DivX].

4 Αγγίξτε [Γλώσσα υπότιτλων].

Εμφανίζεται το αναδυόμενο μενού.

5 Αγγίξτε την επιθυμητή γλώσσα.

Όταν επιλέξετε “Άλλες”, εμφανίζεται μια οθόνη εισαγωγής κωδικού γλώσσας. Εισαγάγετε τον τετραψήφιο κωδικό της επιθυμητής γλώσσας και, στη συνέχεια, αγγίξτε .

- ➔ Για λεπτομέρειες, ανατρέξτε στην παράγραφο *Χάρτης κωδικών γλώσσας για DVD* στην σελίδα 144.

Η γλώσσα υποτίτλων ορίζεται.

- Εάν η επιλεγμένη γλώσσα δεν είναι διαθέσιμη, προβάλλεται η γλώσσα που έχει καθοριστεί στο δίσκο.
- Μπορείτε επίσης να αλλάξετε τη γλώσσα υποτίτλων αγγίζοντας το πλήκτρο αλλαγής γλώσσας υποτίτλων κατά τη διάρκεια της αναπαραγωγής.
- Η ρύθμιση που επιλέγετε εδώ δεν επηρεάζεται ακόμα και αν αλλάξει η γλώσσα υποτίτλων κατά τη διάρκεια της αναπαραγωγής με χρήση του πλήκτρου αλλαγής γλώσσας υποτίτλων.

Ρύθμιση της γλώσσας ήχου

Μπορείτε να ορίσετε μία γλώσσα ήχου της επιλογής σας.

1 Πατήστε το κουμπί HOME για να προβάλλετε την οθόνη Αρχικού μενού.

2 Αγγίξτε τα ακόλουθα πλήκτρα με την ακόλουθη σειρά.



Εμφανίζεται η οθόνη “Ρύθμιση βίντεο”.

3 Αγγίξτε [Ρύθμιση DVD/DivX].

4 Αγγίξτε [Γλώσσα ήχου].

Εμφανίζεται το αναδυόμενο μενού.

5 Αγγίξτε την επιθυμητή γλώσσα.

Όταν επιλέξετε “Άλλες”, εμφανίζεται μια οθόνη εισαγωγής κωδικού γλώσσας. Εισαγάγετε τον τετραψήφιο κωδικό της επιθυμητής γλώσσας και, στη συνέχεια, αγγίξτε .

- ➔ Για λεπτομέρειες, ανατρέξτε στην παράγραφο *Χάρτης κωδικών γλώσσας για DVD* στην σελίδα 144.

Η γλώσσα ήχου έχει οριστεί.

- Εάν η επιλεγμένη γλώσσα δεν είναι διαθέσιμη, προβάλλεται η γλώσσα που έχει καθοριστεί στο δίσκο.

Ρύθμιση της συσκευής αναπαραγωγής βίντεο

- ❑ Μπορείτε επίσης να αλλάξετε τη γλώσσα ήχου αγγίζοντας το πλήκτρο αλλαγής γλώσσας ήχου κατά τη διάρκεια της αναπαραγωγής.
- ❑ Η ρύθμιση που επιλέγεται εδώ δεν επηρεάζεται ακόμα και αν αλλάξει η γλώσσα ήχου κατά τη διάρκεια της αναπαραγωγής με χρήση του πλήκτρου αλλαγής γλώσσας ήχου.

Ρύθμιση της γλώσσας μενού

Μπορείτε να ορίσετε την επιθυμητή γλώσσα εμφάνισης των μενού που έχουν εγγραφεί σε δίσκο.

1 Πατήστε το κουμπί HOME για να προβάλλετε την οθόνη Αρχικού μενού.

2 Αγγίξτε τα ακόλουθα πλήκτρα με την ακόλουθη σειρά.



Εμφανίζεται η οθόνη “Ρύθμιση βίντεο”.

3 Αγγίξτε [Ρύθμιση DVD/DivX].

4 Αγγίξτε [Γλώσσα μενού].

Εμφανίζεται το αναδυόμενο μενού.

5 Αγγίξτε την επιθυμητή γλώσσα.

Όταν επιλέξετε “**Άλλες**”, εμφανίζεται μια οθόνη εισαγωγής κωδικού γλώσσας. Εισαγάγετε τον τετραψήφιο κωδικό της επιθυμητής γλώσσας και, στη συνέχεια, αγγίξτε .

- ➔ Για λεπτομέρειες, ανατρέξτε στην παράγραφο *Χάρτης κωδικών γλώσσας για DVD* στην σελίδα 144.

Η γλώσσα μενού έχει οριστεί.

- ❑ Εάν η επιλεγμένη γλώσσα δεν είναι διαθέσιμη, προβάλλεται η γλώσσα που έχει καθοριστεί στο δίσκο. .

Ρύθμιση της προβολής εικονιδίου γωνίας

Μπορείτε να ρυθμίσετε το εικονίδιο γωνίας έτσι ώστε να εμφανίζεται σε σκηνές όπου είναι δυνατή η αλλαγή της γωνίας λήψης.

- ❑ Αυτή η ρύθμιση είναι διαθέσιμη όταν η επιλεγμένη πηγή είναι “Disc”, “CD”, “Video CD” ή “DVD”.

1 Πατήστε το κουμπί HOME για να προβάλλετε την οθόνη Αρχικού μενού.

2 Αγγίξτε τα ακόλουθα πλήκτρα με την ακόλουθη σειρά.



Εμφανίζεται η οθόνη “Ρύθμιση βίντεο”.

3 Αγγίξτε [Ρύθμιση DVD/DivX].

4 Αγγίξτε επανειλημμένα την επιλογή [Πολλαπλές γωνίες] μέχρι να εμφανιστεί η επιθυμητή ρύθμιση.

- **Ενεργ.** (προεπιλογή):
Ενεργοποιεί τη ρύθμιση πολλαπλών γωνιών.
- **Απενεργ.:**
Απενεργοποιεί τη ρύθμιση πολλαπλών γωνιών. .

Ρύθμιση της αναλογίας διαστάσεων της προβολής

Υπάρχουν δύο είδη προβολής. Η ευρεία προβολή έχει μια αναλογία του πλάτους ως προς το ύψος (αναλογία διαστάσεων της προβολής) 16:9, ενώ η κανονική προβολή έχει αναλογία διαστάσεων εικόνας 4:3. Εάν χρησιμοποιείτε μια κανονική πίσω οθόνη με αναλογία διαστάσεων εικόνας 4:3, μπορείτε να ρυθμίσετε την αναλογία διαστάσεων της προβολής κατάλληλα για την πίσω οθόνη. (Συνιστούμε τη χρήση αυτής της λειτουργίας μόνο όταν θέλετε να ταιριάξει η αναλογία διαστάσεων της προβολής με την πίσω οθόνη.)

- Όταν χρησιμοποιείτε κανονική προβολή, επιλέξτε “**Πανορ.**” ή “**Πανορ.λήψη&σάρωση**”. Εάν επιλέξετε “**16:9**”, ενδέχεται το αποτέλεσμα να είναι μια αφύσικη εικόνα.
- Εάν επιλέξετε την αναλογία διαστάσεων τηλεοπτικής εικόνας, η οθόνη αυτού του προϊόντος αλλάζει στην ίδια ρύθμιση.
- Αυτή η ρύθμιση είναι διαθέσιμη όταν η επιλεγμένη πηγή είναι “**Disc**”, “**CD**”, “**Video CD**” ή “**DVD**”.

1 Πατήστε το κουμπί HOME για να προβάλλετε την οθόνη Αρχικού μενού.

2 Αγγίξτε τα ακόλουθα πλήκτρα με την ακόλουθη σειρά.



Εμφανίζεται η οθόνη “**Ρύθμιση βίντεο**”.

3 Αγγίξτε [Ρύθμιση DVD/DiVX].

4 Αγγίξτε [Αναλογία εικόνας TV].

Εμφανίζεται το αναδυόμενο μενού.

5 Αγγίξτε το στοιχείο που θέλετε να ρυθμίσετε.

- **16:9** (προεπιλογή):

Προβάλλει την εικόνα σε ευρεία οθόνη (16:9) όπως είναι (αρχική ρύθμιση).

- **Πανορ.:**
Μετατρέπει την εικόνα σε σχήμα γραμματοκιβωτίου (letterbox) με μαύρες λωρίδες στο επάνω και το κάτω τμήμα της οθόνης.
- **Πανορ.λήψη&σάρωση:**
Κόβει την εικόνα στα δεξιά και αριστερά της οθόνης.
 - Όταν αναπαράγονται δίσκοι που δεν υποστηρίζουν το σύστημα panscan, ο δίσκος αναπαράγεται με ρύθμιση “**Πανορ.**” ακόμα και εάν επιλέξετε τη ρύθμιση “**Πανορ.λήψη&σάρωση**”. Επιβεβαιώστε ότι η συσκευασία του δίσκου έχει τη σήμανση 16:9 LB.
 - Ορισμένοι δίσκοι δεν επιτρέπουν την αλλαγή της αναλογίας διαστάσεων της προβολής. Για λεπτομέρειες, ανατρέξτε στις οδηγίες του δίσκου.

Ρύθμιση γονικού κλειδώματος

Μερικοί δίσκοι DVD-Video σας επιτρέπουν να χρησιμοποιήσετε το γονικό κλειδωμα για να ορίσετε περιορισμούς ώστε τα παιδιά να μην μπορούν να παρακολουθήσουν σκηνές βίας ή περιεχόμενο που προορίζεται για ενήλικες. Μπορείτε να ορίσετε το γονικό κλειδωμα στο επιθυμητό επίπεδο.

- Όταν ορίζετε ένα επίπεδο γονικού ελέγχου και, στη συνέχεια, αναπαράγετε ένα δίσκο που διαθέτει γονικό έλεγχο, ίσως εμφανιστούν στην οθόνη ενδείξεις για την εισαγωγή κωδικού. Σε αυτήν την περίπτωση, η αναπαραγωγή ξεκινάει όταν εισαχθεί ο σωστός κωδικός.
- Αυτή η ρύθμιση είναι διαθέσιμη όταν η επιλεγμένη πηγή είναι “**Disc**”, “**CD**”, “**Video CD**” ή “**DVD**”.

Ρύθμιση της συσκευής αναπαραγωγής βίντεο

Ορισμός κωδικού και επιπέδου ελέγχου

Όταν χρησιμοποιείτε για πρώτη φορά αυτή τη λειτουργία, καταχωρίστε τον δικό σας κωδικό. Εάν δεν καταχωρίσετε κάποιον κωδικό, το γονικό κλειδίωμα δεν θα λειτουργήσει.

1 Πατήστε το κουμπί HOME για να προβάλλετε την οθόνη Αρχικού μενού.

2 Αγγίξτε τα ακόλουθα πλήκτρα με την ακόλουθη σειρά.



Εμφανίζεται η οθόνη “Ρύθμιση βίντεο”.

3 Αγγίξτε [Ρύθμιση DVD/DivX].

4 Αγγίξτε [Γονικός].

Εμφανίζεται η οθόνη “Γονικός”.

5 Αγγίξτε [0] έως [9] για να εισαγάγετε έναν τετραψήφιο κωδικό.

6 Κατά την εμφάνιση του εισαγμένου αριθμού, αγγίξτε το ακόλουθο πλήκτρο.



Καταχωρίζει τον κωδικό, μετά από αυτό μπορείτε να ορίσετε το επίπεδο.

7 Αγγίξτε οποιονδήποτε αριθμό από [1] έως [8] για να επιλέξετε το επιθυμητό επίπεδο.

- **8:**
Επιτρέπει την αναπαραγωγή ολόκληρου του δίσκου (αρχική ρύθμιση).
- **7 έως 2:**
Επιτρέπει την αναπαραγωγή δίσκων που προορίζονται για παιδιά και για ανηλίκους.
- **1:**
Επιτρέπει μόνο την αναπαραγωγή δίσκων για παιδιά.

8 Κατά την εμφάνιση του εισαγμένου αριθμού, αγγίξτε το ακόλουθο πλήκτρο.



Ρυθμίζει το επίπεδο γονικού ελέγχου.

- Σας συμβουλεύουμε να καταγράψετε κάπου τον κωδικό σας σε περίπτωση που τον ξεχάσετε.
- Το επίπεδο γονικού κλειδώματος είναι καταγεγραμμένο στο δίσκο. Μπορείτε να το επιβεβαιώσετε κοιτώντας τη συσκευασία του δίσκου, τις παρεχόμενες οδηγίες ή τον ίδιο τον δίσκο. Δεν μπορείτε να χρησιμοποιήσετε το γονικό κλειδίωμα σε δίσκους που δεν διαθέτουν κάποιο καταγεγραμμένο επίπεδο γονικού κλειδώματος.
- Σε κάποιους δίσκους, το γονικό κλειδίωμα λειτουργεί για να παραλείπονται κάποιες σκηνές μόνο, μετά από τις οποίες συνεχίζεται κανονικά η αναπαραγωγή. Για λεπτομέρειες, ανατρέξτε στις οδηγίες του δίσκου.

Εμφάνιση κωδικού σας εγγραφής για DivX VOD

Εάν θέλετε να αναπαραγάγετε ένα περιεχόμενο DivX VOD (βίντεο κατά παραγγελία) σε αυτό το προϊόν, πρέπει πρώτα να καταχωρίσετε αυτό το προϊόν στον προμηθευτή του περιεχομένου DivX VOD. Μπορείτε να το κάνετε αυτό δημιουργώντας έναν κωδικό εγγραφής DivX VOD, τον οποίο υποβάλετε στον προμηθευτή σας.

- Σημειώστε τον κωδικό καθώς θα τον χρειαστείτε κατά την εγγραφή αυτού του προϊόντος στον πάροχο DivX VOD.
- Αυτή η ρύθμιση είναι διαθέσιμη όταν η επιλεγμένη πηγή είναι “Disc”, “CD”, “Video CD” ή “DVD”.

1 Πατήστε το κουμπί HOME για να προβάλλετε την οθόνη Αρχικού μενού.

Ρύθμιση της συσκευής αναπαραγωγής βίντεο

2 Αγγίξτε τα ακόλουθα πλήκτρα με την ακόλουθη σειρά.



Εμφανίζεται η οθόνη “Ρύθμιση βίντεο”.

3 Αγγίξτε [Ρύθμιση DVD/DivX].

4 Αγγίξτε [DivX® VOD].

Εμφανίζεται η οθόνη “DivX® VOD”.

- Εάν έχει ήδη ενεργοποιηθεί κάποιος κωδικός εγγραφής, αυτός δεν μπορεί να εμφανιστεί.

5 Αγγίξτε [Κωδικός καταχώρησης].

Εμφανίζεται ο 10-ψήφιος κωδικός εγγραφής σας.

- Σημειώστε τον κωδικό καθώς θα τον χρειαστείτε κατά την εγγραφή αυτού του προϊόντος στον πάροχο DivX VOD.

Εμφάνιση κωδικού ακύρωσης της εγγραφής σας για DivX VOD

Ένας κωδικός εγγραφής που καταχωρίζεται μαζί με έναν κωδικό ακύρωσης εγγραφής μπορεί να διαγραφεί.

- Αυτή η ρύθμιση είναι διαθέσιμη όταν η επιλεγμένη πηγή είναι “Disc”, “CD”, “Video CD” ή “DVD”.

1 Πατήστε το κουμπί HOME για να προβάλλετε την οθόνη Αρχικού μενού.

2 Αγγίξτε τα ακόλουθα πλήκτρα με την ακόλουθη σειρά.



Εμφανίζεται η οθόνη “Ρύθμιση βίντεο”.

3 Αγγίξτε [Ρύθμιση DVD/DivX].

4 Αγγίξτε [DivX® VOD].

Εμφανίζεται η οθόνη “DivX® VOD”.

5 Αγγίξτε [Κωδ.κατάργ.καταχ.].

Εμφανίζεται ο 8-ψήφιος κωδικός ακύρωσης της εγγραφής σας.

- Σημειώστε τον κωδικό καθώς θα τον χρειαστείτε κατά την ακύρωση της εγγραφής σας από τον πάροχο DivX VOD.

Αυτόματη αναπαραγωγή DVD

Όταν τοποθετείται δίσκος DVD με μενού, το μενού DVD παραλείπεται αυτόματα και ξεκινάει η αναπαραγωγή από το πρώτο κεφάλαιο του πρώτου τίτλου.

- Ορισμένα DVD ίσως να μη λειτουργούν σωστά. Εάν η λειτουργία αυτή δεν εκτελείται σωστά, απενεργοποιήστε τη και ξεκινήστε την αναπαραγωγή.
- Αυτή η ρύθμιση είναι διαθέσιμη όταν η επιλεγμένη πηγή είναι “Disc”, “CD”, “Video CD” ή “DVD”.

1 Πατήστε το κουμπί HOME για να προβάλλετε την οθόνη Αρχικού μενού.

2 Αγγίξτε τα ακόλουθα πλήκτρα με την ακόλουθη σειρά.



Εμφανίζεται η οθόνη “Ρύθμιση βίντεο”.

3 Αγγίξτε [Ρύθμιση DVD/DivX].

4 Αγγίξτε επανειλημμένα την επιλογή [Αυτόμ.αναπαρ.DVD] μέχρι να εμφανιστεί η επιθυμητή ρύθμιση.

- **Απενεργ.** (προεπιλογή):
Απενεργοποιεί τη ρύθμιση DVD Auto Play.
- **Ενεργ.:**
Ενεργοποιεί τη ρύθμιση DVD Auto Play.

Ρύθμιση της συσκευής αναπαραγωγής βίντεο

Ρύθμιση του σήματος βίντεο για την κάμερα οπισθοπορείας

Όταν συνδέετε μια κάμερα οπισθοπορείας αυτοκινήτου σε αυτό το προϊόν, επιλέξτε την κατάλληλη ρύθμιση σήματος βίντεο.

- Μπορείτε να χρησιμοποιήσετε αυτήν τη λειτουργία μόνο για είσοδο σήματος βίντεο στην είσοδο AV.

1 Πατήστε το κουμπί HOME για να προβάλλετε την οθόνη Αρχικού μενού.

2 Αγγίξτε τα ακόλουθα πλήκτρα με την ακόλουθη σειρά.



Εμφανίζεται η οθόνη “Ρύθμιση βίντεο”.

3 Αγγίξτε [Ρύθμιση σήματος βίντεο].

4 Αγγίξτε [Κάμερα].

Εμφανίζεται το αναδυόμενο μενού.

5 Αγγίξτε το στοιχείο που θέλετε να ρυθμίσετε.

- **Αυτόματο** (προεπιλογή): Προσαρμόζει τη ρύθμιση του σήματος βίντεο αυτόματα.
- **PAL**: Ρυθμίζει το σήμα βίντεο σε PAL.
- **NTSC**: Ρυθμίζει το σήμα βίντεο σε NTSC.
- **PAL-M**: Ρυθμίζει το σήμα βίντεο σε PAL-M.
- **PAL-N**: Ρυθμίζει το σήμα βίντεο σε PAL-N.
- **SECAM**: Ρυθμίζει το σήμα βίντεο σε SECAM. □

Ρύθμιση της μορφής εξόδου βίντεο

Μπορείτε να αλλάζετε τη μορφή εξόδου βίντεο της πίσω οθόνης μεταξύ NTSC και PAL.

- Η ρύθμιση της μορφής εξόδου βίντεο δεν έχει καμία επίδραση στις πηγές AUX, AV, και iPod (όταν η λειτουργία ελέγχου είναι ρυθμισμένη σε iPod).
- Αυτή η λειτουργία είναι διαθέσιμη όταν δεν προβάλλεται κάτι στην εμπρός οθόνη, και μία πηγή διαφορετική από τις Disc, USB1, USB2, και SD προβάλλεται στην πίσω οθόνη.

1 Πατήστε το κουμπί HOME για να προβάλλετε την οθόνη Αρχικού μενού.

2 Αγγίξτε τα ακόλουθα πλήκτρα με την ακόλουθη σειρά.



Εμφανίζεται η οθόνη “Ρύθμιση βίντεο”.

3 Αγγίξτε επανειλημμένα την επιλογή [Μορφή εξόδου βίντεο] μέχρι να εμφανιστεί η επιθυμητή ρύθμιση.

- **PAL** (προεπιλογή): Ρυθμίζει τη μορφή εξόδου βίντεο σε PAL.
- **NTSC**: Ρυθμίζει τη μορφή εξόδου βίντεο σε NTSC. □

Χάρτης κωδικών γλώσσας για DVD

Κωδικός δύο γραμμάτων, κωδικός εισαγωγής	Γλώσσα	Κωδικός δύο γραμμάτων, κωδικός εισαγωγής	Γλώσσα	Κωδικός δύο γραμμάτων, κωδικός εισαγωγής	Γλώσσα
aa, 0101	Αφάρ	ie, 0905	Ιντερλίνγκουε	rn, 1814	Ρούντι
ab, 0102	Αμπαζικά	ik, 0911	Ινούπιακ	ro, 1815	Ρουμανικά
af, 0106	Αφρικάανς	in, 0914	Ινδονησιακά	ru, 1821	Ρωσικά
am, 0113	Αμχαρικά	is, 0919	Ισλανδικά	rw, 1823	Κιναρουάντα
ar, 0118	Αραβικά	it, 0920	Ιταλικά	sa, 1901	Σανσκριτικά
as, 0119	Ασαμικά	iw, 0923	Εβραϊκά	sd, 1904	Σίντι
ay, 0125	Αϊμάρα	ja, 1001	Ιαπωνικά	sg, 1907	Σάνγκο
az, 0126	Αζερικά	ji, 1009	Γίντις	sh, 1908	Σερβοκροατικά
ba, 0201	Μπασκίρ	jw, 1023	Τζαβανεζικά	si, 1909	Σινχάλικά
be, 0205	Λευκορωσικά	ka, 1101	Γεωργιανά	sk, 1911	Σλοβακικά
bg, 0207	Βουλγαρικά	kk, 1111	Κοζακικά	sl, 1912	Σλοβενικά
bh, 0208	Μπιχάρι	kl, 1112	Γροιλανδικά	sm, 1913	Σαμόα
bi, 0209	Μπισλάμα	km, 1113	Κεντρικά Χμερ	sn, 1914	Σόνα
bn, 0214	Μπενγκαλικά	kn, 1114	Κανάντα	so, 1915	Σομαλικά
bo, 0215	Θιβετιανά	ko, 1115	Κορεατικά	sq, 1917	Αλβανικά
br, 0218	Βρετονικά	ks, 1119	Κασμιρικά	sr, 1918	Σερβικά
ca, 0301	Καταλανικά	ku, 1121	Κουρδικά	ss, 1919	Σουάτι
co, 0315	Κορσικανικά	ky, 1125	Κιργιζικά	st, 1920	Γλώσσα Νόπιου Σότο
cs, 0319	Τσεχικά	la, 1201	Λατινικά	su, 1921	Σουντανικά
cy, 0325	Ουαλικά	ln, 1214	Λινγκάλα	sv, 1922	Σουηδικά
da, 0401	Δανικά	lo, 1215	Λάο	sw, 1923	Σουαχίλι
de, 0405	Γερμανικά	lt, 1220	Λιθουανικά	ta, 2001	Ταμιλικά
dz, 0426	Τζόνγκα	lv, 1222	Λετονικά	te, 2005	Τελούγκου
el, 0512	Ελληνικά	mg, 1307	Μαλαγκάσι	tg, 2007	Τατζίκικά
en, 0514	Αγγλικά	mi, 1309	Μαορί	th, 2008	Ταϊλανδικά
eo, 0515	Εσπεράντο	mk, 1311	Γλώσσα ΦΥΡΟΜ	ti, 2009	Τιγκρίνια
es, 0519	Ισπανικά	ml, 1312	Μαλαγιαλάμ	tk, 2011	Τουρκμενικά
et, 0520	Εσθονικά	mn, 1314	Μογγολικά	tl, 2012	Ταγκαλόγκ
eu, 0521	Βασκικά	mo, 1315	Μολδαβικά	tn, 2014	Τσουάντα
fa, 0601	Περσικά	mr, 1318	Μαραθικά	to, 2015	Τόνγκα
fi, 0609	Φινλανδικά	ms, 1319	Μαλαισιανά	tr, 2018	Τουρκικά
fj, 0610	Φιτζιανά	mt, 1320	Μαλτεζικά	ts, 2019	Τσόγγκα
fo, 0615	Φεροϊκά	my, 1325	Βιρμανικά	tt, 2020	Ταταρικά
fr, 0618	Γαλλικά	na, 1401	Νασούρου	tw, 2023	Τούι
fy, 0625	Δυτικοφρισιανά	ne, 1405	Νεπαλικά	uk, 2111	Ουκρανικά
ga, 0701	Ιρλανδικά	nl, 1412	Ολλανδικά	ur, 2118	Ουρντού
gd, 0704	Σκοτ. Γαελικά	no, 1415	Νορβηγικά	uz, 2126	Ουζμπεκικά
gl, 0712	Γαλικιανά	oc, 1503	Οξιτανικά	vi, 2209	Βιετναμικά
gn, 0714	Γκουαρανί	om, 1513	Ορόμο	vo, 2215	Βολαπούκ
gu, 0721	Γκουτζαράτι	or, 1518	Οριγκά	wo, 2315	Γουόλοφ
ha, 0801	Χάουζα	pa, 1601	Παντζάμπτι	xh, 2408	Ξόσα
hi, 0809	Χίντι	pl, 1612	Πολωνικά	yo, 2515	Γιορούμπτα
hr, 0818	Κροατικά	ps, 1619	Πάστο	zh, 2608	Κινεζικά
hu, 0821	Ουγγρικά	pt, 1620	Πορτογαλικά	zu, 2621	Ζουλού
hy, 0825	Αρμενικά	qu, 1721	Κέτσουα		
ia, 0901	Ιντερλίνγκουα	rm, 1813	Ρομάνς		

Μενού Αγαπημένων

Καταχωρίζοντας τα αγαπημένα σας στοιχεία μενού σε συντομεύσεις σας επιτρέπει να μεταπηδάτε γρήγορα στην καταχωρισμένη οθόνη μενού με ένα απλό άγγιγμα στην οθόνη **“Αγαπημένα”**.

- Μέχρι 12 στοιχεία μενού μπορούν να καταχωριστούν σε ένα μενού αγαπημένων.

3 Αγγίξτε παρατεταμένα το εικονίδιο αστεριού του μενού αγαπημένων που θέλετε να αφαιρέσετε.

Το επιλεγμένο μενού αφαιρείται από την οθόνη **“Αγαπημένα”**. □

Επιλογή μιας συντόμευσης

- 1 Πατήστε το κουμπί HOME για να προβάλλετε την οθόνη Αρχικού μενού.
- 2 Αγγίξτε τα ακόλουθα πλήκτρα με την ακόλουθη σειρά.



Εμφανίζεται η οθόνη **“Αγαπημένα”**.

- 3 **Αγγίξτε το εικονίδιο αστεριού που θέλετε να προσθέσετε στο μενού αγαπημένων.**

Το εικονίδιο αστεριού για το επιλεγμένο μενού γεμίζει.

- Για να ακυρώσετε την καταχώριση, αγγίξτε ξανά το εικονίδιο αστεριού στη στήλη μενού. □

Αφαίρεση μιας συντόμευσης

- 1 Πατήστε το κουμπί HOME για να προβάλλετε την οθόνη Αρχικού μενού.
- 2 Αγγίξτε τα ακόλουθα πλήκτρα με την ακόλουθη σειρά.



Εμφανίζεται η οθόνη **“Αγαπημένα”**.

Εμφάνιση της κατάστασης λειτουργίας του εξοπλισμού του οχήματος

Συνδέοντας τον προαιρετικό προσαρμογέα Vehicle Bus, μπορείτε να προβάλλετε στην οθόνη την κατάσταση της λειτουργίας αισθητήρα στάθμευσης του οχήματος και την κατάσταση χειρισμού κλιματιστικού.

ΠΡΟΣΟΧΗ

- Για πληροφορίες σχετικές με την εγκατάσταση του προσαρμογέα Vehicle Bus, δείτε το εγχειρίδιο λειτουργίας του προσαρμογέα Vehicle Bus.
- Μετά την εγκατάσταση του προσαρμογέα Vehicle Bus, βεβαιωθείτε να ελέγξετε τις λειτουργίες.
- Για λεπτομέρειες σχετικά με τα μοντέλα αυτοκινήτων που είναι συμβατά με τους προσαρμογείς Vehicle Bus, ανατρέξτε στις πληροφορίες που παρέχονται στην ιστοσελίδα μας.
- Οι λειτουργίες και οι προβολές στην οθόνη διαφέρουν ανάλογα με το μοντέλο του οχήματος. Για λεπτομέρειες σχετικά με τις διαθέσιμες λειτουργίες ανάλογα με το μοντέλο, ανατρέξτε στις πληροφορίες που παρέχονται στην ιστοσελίδα μας.

Προβολή πληροφοριών ανίχνευσης εμποδίου

ΠΡΟΣΟΧΗ

Η λειτουργία αυτή προορίζεται αποκλειστικά για να βοηθήσει την ορατότητα του οδηγού. Δεν ανιχνεύει όλους τους κινδύνους και τα εμπόδια και δεν υποκαθιστά την προσοχή σας, την κρίση σας και τη φροντίδα, ενώ σταθμεύετε το όχημά σας.

Ενεργοποιήστε τον αισθητήρα υποβοήθησης στάθμευσης, και η οθόνη θα αλλάξει στην οθόνη **“Βοηθός παρκαρίσματος”**.

- Η λειτουργία αυτή είναι διαθέσιμη μόνο για οχήματα εξοπλισμένα με σύστημα αισθητήρα στάθμευσης.

- Η οθόνη **“Βοηθός παρκαρίσματος”** δεν θα εμφανιστεί μέχρι να ξεκινήσει η οθόνη πλοήγησης.

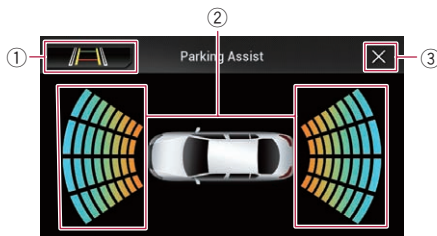

- 1 Αλλάζει την οθόνη στην προβολή της εικόνας της κάμερας οπισθοπορείας.
 - Η οθόνη αλλάζει μόνο όταν η ρύθμιση της κάμερας οπισθοπορείας είναι ρυθμισμένη σε **“Ενεργ.”** και ο μοχλός ταχυτήτων βρίσκεται στη θέση REVERSE (R).
- 2 Προβάλλει τη θέση των ανιχνευμένων εμποδίων.
- 3 Επιστρέφει η προηγούμενη οθόνη.

Προβολή της κατάστασης λειτουργίας του πίνακα χειρισμού κλιματιστικού

Όταν χειρίζεστε τον πίνακα χειρισμού κλιματιστικού του οχήματος, η οθόνη αλλάζει αυτόματα στην οθόνη **“Κλιματισμός”**.

- Οι ρυθμίσεις του πίνακα χειρισμού κλιματιστικού που πραγματοποιήθηκαν πριν την εκκίνηση αυτού του προϊόντος δεν εμφανίζονται στην οθόνη.
- Οποιοσδήποτε ρυθμίσεις του πίνακα χειρισμού κλιματιστικού του οχήματος έχουν απενεργοποιηθεί, δεν προβάλλονται στην οθόνη.
- Οι πληροφορίες που προβάλλονται στην οθόνη αναστρέφονται στην αριστερή και τη δεξιά πλευρά του οχήματος, αλλάζουν τη ρύθμιση **“Αντιστ.ελέγχου κλιματ.”** σε **“Ενεργ.”**.

Εμφάνιση της κατάστασης λειτουργίας του εξοπλισμού του οχήματος

- ⇒ Για λεπτομέρειες σχετικά με τις λειτουργίες, ανατρέξτε στην παράγραφο *Αναστροφή της οθόνης; κατάσταση χειρισμού κλιματιστικού* στην σελίδα 115.

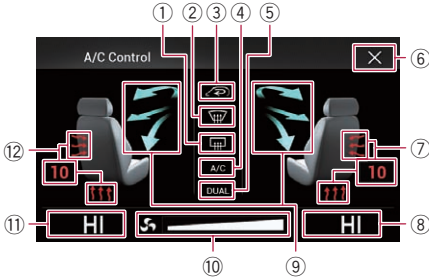

- ① Εμφανίζει ότι η ρύθμιση θέρμανσης του πίσω παραθύρου είναι ενεργοποιημένη.
- ② Εμφανίζει ότι η ρύθμιση θέρμανσης του εμπρός παραθύρου είναι ενεργοποιημένη.
- ③ Εμφανίζει ότι η ρύθμιση λειτουργίας εσωτερικής κυκλοφορίας είναι ενεργοποιημένη.
- ④ Εμφανίζει ότι η ρύθμιση του κλιματιστικού είναι ενεργοποιημένη.
- ⑤ Εμφανίζει ότι η λειτουργία διπλού κλιματιστικού είναι ενεργοποιημένη.
- ⑥ Επιστρέφει η προηγούμενη οθόνη.
 - Εάν δεν χειριστείτε τον πίνακα χειρισμού κλιματιστικού για μερικά δευτερόλεπτα, προβάλλεται αυτόματα η προηγούμενη οθόνη.
- ⑦ Εμφανίζει τη ρύθμιση θέρμανσης καθίσματος για το δεξί κάθισμα.
- ⑧ Εμφανίζει τη ρύθμιση εσωτερικής θερμοκρασίας για το δεξί κάθισμα.
- ⑨ Εμφανίζει την κατεύθυνση του ανεμιστήρα.
- ⑩ Εμφανίζει την ταχύτητα του ανεμιστήρα.
- ⑪ Εμφανίζει τη ρύθμιση εσωτερικής θερμοκρασίας για το αριστερό κάθισμα.
- ⑫ Εμφανίζει τη ρύθμιση θέρμανσης καθίσματος για το αριστερό κάθισμα.

Ρύθμιση της ώρας και της ημερομηνίας

1 Αγγίξτε την τρέχουσα ώρα στην οθόνη για να προβάλλετε την οθόνη ρύθμισης Ώρας και ημερομηνίας.

2 Αγγίξτε ▲ ή ▼ για να ρυθμίσετε τη σωστή ώρα και ημερομηνία.

Σε αυτήν την οθόνη, μπορείτε να χειριστείτε τα ακόλουθα στοιχεία.

Μήνας/Ημερομηνία

- **d/m/y** (προεπιλογή):
Αλλάζει τη μορφή εμφάνισης ημερομηνίας σε ημερομηνία/μήνας/έτος.
- **m/d/y**:
Αλλάζει τη μορφή εμφάνισης ημερομηνίας σε μήνας/ημερομηνία/έτος.
- **y/m/d**:
Αλλάζει τη μορφή εμφάνισης ημερομηνίας σε έτος/μήνας/ημερομηνία.

Μορφή ώρας

- **12 ώρες** (προεπιλογή):
Αλλάζει την εμφάνιση σε 12-ωρη μορφή με πμ/μμ.
- **24 ώρες**:
Αλλάζει την εμφάνιση σε 24-ωρη μορφή.

Αποθήκευση των πληροφοριών τραγουδιού στο iPod (iTunes Tagging)

Μπορείτε να αποθηκεύσετε τις πληροφορίες τραγουδιών στο iPod όταν αυτό το προϊόν λάβει πληροφορίες τραγουδιών. Τα τραγούδια θα εμφανιστούν σε μια λίστα αναπαραγωγής που ονομάζεται "Tagged playlist" στο iTunes την επόμενη φορά που θα συγχρονίσετε το iPod σας. Μπορείτε να αγοράσετε απευθείας τα τραγούδια μέσω αυτού του προϊόντος. Ανάλογα με το πότε έχουν αποθηκευτεί οι πληροφορίες των τραγουδιών, οι πληροφορίες του προηγούμενου ή του επόμενου τραγουδιού μετά το τρέχον

τραγούδι επίσης αποθηκεύονται.

Επιβεβαιώστε το παιχνίδι πριν το αγοράσετε.

- Η λειτουργία Tagging του iTunes είναι διαθέσιμη όταν λαμβάνονται ψηφιακά προγράμματα.
- Αυτή η λειτουργία είναι διαθέσιμη για τα παρακάτω μοντέλα iPod:
 - iPhone 5c
 - iPhone 5s
 - iPhone 5
 - iPhone 4s
 - iPhone 4
 - iPhone 3GS
 - iPhone 3G
 - iPhone
 - iPod touch 5ης γενιάς
 - iPod touch 4ης γενιάς
 - iPod touch 3ης γενιάς
 - iPod touch 2ης γενιάς
 - iPod touch 1ης γενιάς
 - iPod classic
 - iPod nano 6ης γενιάς
 - iPod nano 5ης γενιάς
 - iPod nano 4ης γενιάς
 - iPod nano 3ης γενιάς
- Η έκδοση του iTunes πρέπει να είναι η 7.4 ή μεγαλύτερη.

1 Πατήστε το κουμπί HOME για να προβάλλετε την οθόνη Αρχικού μενού.

2 Αγγίξτε τα ακόλουθα πλήκτρα με την ακόλουθη σειρά.



Εμφανίζεται η οθόνη "Σύστημα".

3 Αγγίξτε [Ρυθμίσεις πηγής AV].

4 Αγγίξτε επανειλημμένα την επιλογή [Προώθηση ετικέτας] μέχρι να εμφανιστεί η επιθυμητή ρύθμιση.

- **USB1** (προεπιλογή):
Μεταφέρει τις πληροφορίες τραγουδιού στο iPod σας που είναι συνδεδεμένο στη θύρα USB 1.

Συνήθειες Λειτουργίες

• USB2:

Μεταφέρει τις πληροφορίες τραγουδιού στο iPod σας που είναι συνδεδεμένο στη θύρα USB 2.

5 Συντονιστείτε στο σταθμό ψηφιακή εκπομπής.



Όταν ληφθούν οι πληροφορίες του τραγουδιού, εμφανίζεται το εικονίδιο  ενώ το επιθυμητό τραγούδι μεταδίδεται, και το πλήκτρο οθόνης αφής γίνεται ενεργό.

- ➔ Για λεπτομέρειες, ανατρέξτε στην παράγραφο **Ένδειξη iTunes® tagging** στην σελίδα 48.
- ➔ Για λεπτομέρειες, ανατρέξτε στην παράγραφο **Χρήση των πλήκτρων οθόνης αφής** στην σελίδα 47.

6 Αγγίξτε το πλήκτρο οθόνης αφής στο οποίο εμφανίζονται οι πληροφορίες του τραγουδιού.

Οι πληροφορίες του τραγουδιού που μεταδίδεται αποθηκεύονται σε αυτό το προϊόν.

Ενώ λαμβάνονται οι πληροφορίες, προβάλλεται το εικονίδιο .

Όταν ολοκληρωθούν, το εικονίδιο  απενεργοποιείται και προβάλλεται το εικονίδιο .

- ❑ Οι πληροφορίες τραγουδιού για 50 το πολύ τραγούδια μπορούν να αποθηκευτούν σε αυτό το προϊόν.

Ανάλογα με το πότε έχουν αποθηκευτεί οι πληροφορίες των τραγουδιών, οι πληροφορίες του προηγούμενου ή του επόμενου τραγουδιού μετά το τρέχον τραγούδι επίσης αποθηκεύονται.

7 Συνδέστε το iPod σας.

Οι πληροφορίες του τραγουδιού μεταφέρονται στο iPod σας.

- ❑ Εάν το iPod είναι ήδη συνδεδεμένο, οι πληροφορίες του τραγουδιού θα μεταφέρονται στο iPod σας κάθε φορά που αγγίζετε το πλήκτρο οθόνης αφής στο οποίο εμφανίζονται οι πληροφορίες του τραγουδιού.

Όταν ολοκληρωθεί η μεταφορά των πληροφοριών του τραγουδιού στο iPod σας, το εικονίδιο  εξαφανίζεται.

- ❑ Όταν ολοκληρωθεί η μεταφορά των πληροφοριών του τραγουδιού, οι αποθηκευμένες πληροφορίες σε αυτό το προϊόν θα διαγραφούν αυτόματα.
- ❑ Εάν απενεργοποιήσετε αυτό το προϊόν ή αποσυνδέσετε το iPod κατά τη μεταφορά των πληροφοριών του τραγουδιού, η μεταφορά ενδέχεται να μην ολοκληρωθεί επιτυχώς.
- ❑ Ενώ αυτό το προϊόν αποθηκεύει τις πληροφορίες τραγουδιών, η μεταφορά στο iPod δεν είναι εφικτή. .





Ρύθμιση της λειτουργίας “Sound Retriever”

Η λειτουργία “Sound Retriever” βελτιώνει αυτόματα το συμπιεσμένο ήχο εξασφαλίζοντας πιο πλούσιο ήχο.

● Αγγίξτε το ακόλουθο πλήκτρο επανειλημμένα μέχρι να εμφανιστεί η επιθυμητή ρύθμιση στην οθόνη λειτουργίας AV.

S.Rtrv

Ρυθμίζει τη λειτουργία “Sound Retriever”.

-  (Λειτουργία1) (προεπιλογή): Ενεργοποιεί τη λειτουργία “Sound Retriever”.
-  (Λειτουργία2): Ενεργοποιεί τη λειτουργία “Sound Retriever”.
-  (Ανενεργό): Απενεργοποιεί τη λειτουργία “Sound Retriever”.
- ❑ Η Λειτουργία1 έχει μεγαλύτερη επίδραση από τη Λειτουργία2. .

Αλλαγή της λειτουργίας ευρείας οθόνης

Μπορείτε να ρυθμίσετε το μέγεθος της οθόνης για βίντεο και εικόνες JPEG.

- Η προεπιλεγμένη ρύθμιση είναι “**Full**”, και για τις εικόνες JPEG είναι “**Normal**”.

1 Αγγίξτε το ακόλουθο πλήκτρο.



Εμφανίζει την οθόνη ρύθμισης για να επιλέξετε την κατάλληλη αναλογία οθόνης για την αναπαραγωγή βίντεο.

- Η εμφάνιση αυτού του πλήκτρου αλλάζει ανάλογα με την τρέχουσα ρύθμιση.

2 Αγγίξτε την επιθυμητή λειτουργία.

• Full

Μια εικόνα 4:3 μεγεθύνεται μόνο κατά την οριζόντια διεύθυνση, επιτρέποντάς σας να απολαύσετε τηλεοπτική εικόνα 4:3 (κανονική εικόνα) χωρίς περικοπές.

- Αυτή η ρύθμιση είναι μόνο για βίντεο.

• Zoom

Μια εικόνα 4:3 μεγεθύνεται κατά την ίδια αναλογία τόσο κάθετα όσο και οριζόντια. Αυτή η ρύθμιση είναι ιδανική για εικόνα κινηματογραφικού μεγέθους (ευρείας οθόνης).

- Αυτή η ρύθμιση είναι μόνο για βίντεο.

• Normal

Μια εικόνα 4:3 προβάλλεται κανονικά, προσφέροντάς σας εικόνα χωρίς καμία παραμόρφωση, καθώς οι αναλογίες της είναι ίδιες με αυτές της κανονικής εικόνας.

- Αυτή η ρύθμιση είναι για βίντεο και εικόνες JPEG.

• Trimming

Μία εικόνα προβάλλεται σε ολόκληρη την οθόνη, με την αναλογία οριζόντιας/κάθετης διάστασης ως έχει. Εάν η αναλογία οριζόντιας/κάθετης διάστασης διαφέρει μεταξύ οθόνης και εικόνας, η εικόνα ενδέχεται να προβάλλεται κομμένη εν μέρει είτε επάνω/κάτω είτε στις πλευρές.

- Αυτή η ρύθμιση είναι μόνο για εικόνες JPEG.

- Δεν μπορείτε να χρησιμοποιήσετε αυτήν τη λειτουργία ενώ οδηγείτε.
- Για κάθε πηγή βίντεο είναι δυνατή η αποθήκευση διαφορετικών ρυθμίσεων.
- Κατά την προβολή βίντεο σε λειτουργία ευρείας οθόνης η οποία δεν αντιστοιχεί στην αρχική αναλογία διαστάσεων εικόνας, ίσως η εικόνα να εμφανίζεται διαφορετική.
- Η εικόνα βίντεο εμφανίζεται περισσότερο ακατέργαστη, με “κόκκο”, όταν προβάλλεται σε λειτουργία “**Zoom**”.

Άλλες λειτουργίες

Επιλογή του βίντεο για την πίσω οθόνη

Μπορείτε να επιλέξετε είτε να προβάλλετε την ίδια εικόνα με την εμπρός οθόνη ή να προβάλλετε την επιλεγμένη πηγή στην πίσω οθόνη.

1 Πατήστε το κουμπί HOME για να προβάλλετε την οθόνη Αρχικού μενού.

2 Αγγίξτε το ακόλουθο πλήκτρο.



Εμφανίζει την οθόνη επιλογής πηγών AV.

3 Αγγίξτε [Rear].

Εμφανίζεται η οθόνη “Πίσω”.

4 Αγγίξτε την πηγή που θέλετε να προβάλλετε στην πίσω οθόνη.

Η πηγή που μπορείτε να επιλέξετε έχει ως εξής.

- **Mirror**
Το βίντεο στην εμπρός οθόνη αυτού του προϊόντος είναι έξοδος για την πίσω οθόνη.
— Δεν μπορούν όλα τα βίντεο ή οι ήχοι να αναπαραχθούν στην πίσω οθόνη.
- **Disc**
Το βίντεο και ο ήχος των DVD είναι έξοδος για την πίσω οθόνη.
— Συμβατοί τύποι αρχείων είναι DVD-V, Video-CD, DivX, MPEG-1, MPEG-2, και MPEG-4 μόνο.
- **USB/iPod**
Το βίντεο και ο ήχος από τη συσκευή αποθήκευσης USB ή το iPad είναι έξοδος για την πίσω οθόνη.
— Η θύρα που υποστηρίζει την πίσω οθόνη θα είναι μόνο η θύρα USB 1.
— Οι συμβατοί τύποι αρχείων είναι MPEG-4, H.264, WMV, MKV και FLV μόνο.
- **AV**
Το βίντεο και ο ήχος από **AV** είναι έξοδος για την πίσω οθόνη.

- Η εικόνα βίντεο και ο ήχος είναι έξοδος μόνο όταν το “**AV**” έχει βίντεο και ήχο.
- Η εικόνα βίντεο και ο ήχος μεταδίδονται μόνο όταν οι αντίστοιχες ρυθμίσεις στο “**Είσοδος AV**” είναι “**On**”.
- ➔ Για λεπτομέρειες, ανατρέξτε στην παράγραφο *Ρύθμιση εισόδου AV* στην σελίδα 110.

• **SD**

- Το βίντεο και ο ήχος από τις κάρτες μνήμης SD μεταδίδονται για την πίσω οθόνη.
- Οι συμβατοί τύποι αρχείων είναι MPEG-4, H.264, WMV, MKV και FLV μόνο.

• **OFF**

- Τίποτα δεν είναι έξοδος για την πίσω οθόνη.

- Αγγίξτε το ακόλουθο πλήκτρο.



Κλείνει την οθόνη “Πίσω”.

- Μπορείτε επίσης να επιλέξετε [Rear] στη λίστα πηγών.

- ➔ Για λεπτομέρειες, ανατρέξτε στην παράγραφο *Επιλογή μιας εμπρός πηγής από τη λίστα πηγών* στην σελίδα 25. ▣

Ρύθμιση της αντικλεπτικής λειτουργίας

Μπορείτε να ορίσετε έναν κωδικό πρόσβασης για αυτό το προϊόν. Εάν το εφεδρικό καλώδιο κοπεί μετά τη ρύθμιση του κωδικού πρόσβασης, αυτό το προϊόν θα ζητήσει τον κωδικό πρόσβασης στην επόμενη εκκίνηση.

Ορισμός του κωδικού πρόσβασης

1 Πατήστε το κουμπί HOME για να προβάλλετε την οθόνη Αρχικού μενού.

Άλλες λειτουργίες

2 Αγγίξτε τα ακόλουθα πλήκτρα με την ακόλουθη σειρά.



Εμφανίζεται η οθόνη “Σύστημα”.

3 Αγγίξτε Area1, ακολουθούμενο από Area2, και, στη συνέχεια, αγγίξτε παρατεταμένα Area3.

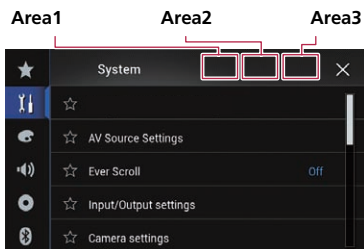

Εμφανίζεται η οθόνη “Μενού Αντικλεπτικών Ρυθμίσεων”.

4 Αγγίξτε [Εισάγετε Κωδικό].

Εμφανίζεται η οθόνη “Εισαγ.κωδ.πρόσβασης”.

5 Εισαγάγετε τον κωδικό πρόσβασης που θέλετε να ορίσετε.

- 5 έως 16 χαρακτήρες μπορείτε να εισαγάγετε για τον κωδικό πρόσβασης.

6 Αγγίξτε [Go].

Εμφανίζεται η οθόνη “Εισαγωγή υπόδειξης”.

7 Εισαγάγετε μια υπόδειξη κωδικού πρόσβασης.

- Μέχρι 40 χαρακτήρες μπορείτε να πληκτρολογήσετε για μια υπόδειξη.

8 Αγγίξτε [Go].

Εμφανίζεται η οθόνη “Επιβεβ.κωδ.πρόσβασης”.

- Εάν θέλετε να αλλάξετε τον κωδικό πρόσβασης που έχετε ορίσει, εισαγάγετε τον τρέχοντα κωδικό πρόσβασης και, στη συνέχεια, εισαγάγετε το νέο κωδικό.

9 Ελέγξτε τον κωδικό πρόσβασης και, στη συνέχεια, αγγίξτε [Go].

Εμφανίζεται η οθόνη “Μενού Αντικλεπτικών Ρυθμίσεων”.

Εισαγωγή του κωδικού πρόσβασης

Στην οθόνη εισαγωγής του κωδικού πρόσβασης, πρέπει να εισαγάγετε τον κωδικό πρόσβασης.

1 Εισαγάγετε τον κωδικό πρόσβασης.

2 Αγγίξτε [Go].

Όταν εισαχθεί ο σωστός κωδικός πρόσβασης, αυτό το προϊόν θα ξεκλειδωθεί.

Διαγραφή του κωδικού πρόσβασης

Ο τρέχοντας κωδικός πρόσβασης και η υπόδειξη κωδικού πρόσβασης μπορούν να διαγραφούν.

1 Πατήστε το κουμπί HOME για να προβάλλετε την οθόνη Αρχικού μενού.

2 Αγγίξτε τα ακόλουθα πλήκτρα με την ακόλουθη σειρά.



Εμφανίζεται η οθόνη “Σύστημα”.

3 Αγγίξτε Area1, ακολουθούμενο από Area2, και, στη συνέχεια, αγγίξτε παρατεταμένα Area3.

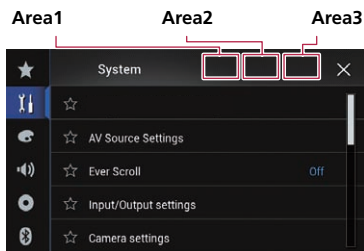

Άλλες λειτουργίες

Εμφανίζεται η οθόνη “Μενού Αντικλεπτικών Ρυθμίσεων”.

4 Αγγίξτε [Διαγρ.κωδ.πρόσβ.].

Εμφανίζεται ένα μήνυμα επιβεβαίωσης για τη διαγραφή του κωδικού πρόσβασης.

5 Αγγίξτε [Nai].

Εμφανίζεται η οθόνη ορισμού του κωδικού πρόσβασης.

Εμφανίζεται ένα μήνυμα επιβεβαίωσης της υπόδειξης κωδικού πρόσβασης.

6 Αγγίξτε [OK].

Εμφανίζεται η οθόνη “Εισαγ.κωδ.πρόσβασης”.

7 Εισαγάγετε τον τρέχοντα κωδικό πρόσβασης.

8 Αγγίξτε [Go].

Εμφανίζεται ένα μήνυμα που υποδηλώνει ότι η ρύθμιση ασφαλείας ακυρώθηκε.

Ξεχασμένος κωδικός πρόσβασης

Επικοινωνήστε με το πλησιέστερο εξουσιοδοτημένο Κέντρο Σέρβις της PIONEER. 

Επαναφορά αυτού του προϊόντος στις εργοστασιακές ρυθμίσεις

Μπορείτε να επαναφέρετε τις ρυθμίσεις ή το καταχωρισμένο περιεχόμενο στις εργοστασιακές ρυθμίσεις. Χρησιμοποιούνται διάφορες μέθοδοι για τη διαγραφή των δεδομένων χρήστη.

Μέθοδος 1: Αφαιρέστε την μπαταρία του αυτοκινήτου

Επαναφέρει διάφορες ρυθμίσεις καταχωρισμένες σε αυτό το προϊόν.

- Οι ρυθμίσεις που είναι διαμορφωμένες στην οθόνη “Θέμα” δεν επανέρχονται.

Μέθοδος 2: Αγγίξτε το στοιχείο που θέλετε να αρχικοποιήσετε στην οθόνη “Επαναφορά ρυθμίσεων”

- ➔ Για λεπτομέρειες, ανατρέξτε στην παράγραφο *Επαναφορά στις εργοστασιακές ρυθμίσεις* στην σελίδα 153.

Μέθοδος 3: Πιέστε το κουμπί RESET

- ➔ Για λεπτομέρειες σχετικά με τις λειτουργίες, ανατρέξτε στην παράγραφο *Επαναφορά του μικροεπεξεργαστή* στην σελίδα 14.

Επαναφορά στις εργοστασιακές ρυθμίσεις

Επαναφέρει διάφορες ρυθμίσεις καταχωρισμένες σε αυτό το προϊόν στις εργοστασιακές ρυθμίσεις.

- Αυτή η ρύθμιση είναι διαθέσιμη μόνο όταν σταματήσετε το όχημά σας σε ένα ασφαλές μέρος και ενεργοποιήσετε το χειρόφρενο.

ΠΡΟΣΟΧΗ

Μην σβήσετε τον κινητήρα κατά την επαναφορά των ρυθμίσεων.

1 Πατήστε το κουμπί HOME για να προβάλλετε την οθόνη Αρχικού μενού.

2 Αγγίξτε τα ακόλουθα πλήκτρα με την ακόλουθη σειρά.



Εμφανίζεται η οθόνη “Σύστημα”.

3 Αγγίξτε [Επαναφορά ρυθμίσεων].

4 Αγγίξτε το στοιχείο που θέλετε να αρχικοποιήσετε.

- Όλες οι ρυθμίσεις
- Ρυθμίσεις ήχου
 - Αυτή η ρύθμιση είναι διαθέσιμη όταν η επιλεγμένη πηγή είναι “OFF”.
- Ρυθμίσεις βίντεο

- ❑ Αυτή η ρύθμιση είναι διαθέσιμη όταν η επιλεγμένη πηγή είναι “Disc”, “CD”, “Video CD” ή “DVD”.

- **Ρυθμίσεις θεμάτων**
- **Ρυθμίσεις Bluetooth**

Εμφανίζεται ένα μήνυμα επιβεβαίωσης για την αρχικοποίηση των ρυθμίσεων.

- ❑ Εάν θέλετε να επαναφέρετε ρυθμίσεις ή καταχωρισμένο περιεχόμενο στις εργοστασιακές ρυθμίσεις, αγγίξτε [**Όλες οι ρυθμίσεις**].
- ❑ Σε μερικές από τις ρυθμίσεις που έχουν προσαρμοστεί στη ρύθμιση “**Θέμα**” δεν θα γίνει η επαναφορά τους.

5 Αγγίξτε [Επαναφορά].

Όταν το επιλεγμένο στοιχείο αρχικοποιείται επιτυχώς, εμφανίζεται ένα μήνυμα ολοκλήρωσης.

- ❑ Η πηγή απενεργοποιείται και η σύνδεση Bluetooth αποσυνδέεται πριν την έναρξη της διαδικασίας. ■

Παράρτημα

Αντιμετώπιση προβλημάτων

Εάν έχετε προβλήματα κατά τη λειτουργία αυτού του προϊόντος, ανατρέξτε σε αυτήν την ενότητα. Τα πιο κοινά προβλήματα παρατίθενται παρακάτω, μαζί με πιθανές αιτίες και λύσεις. Εάν δεν μπορείτε να βρείτε κάποια λύση στο πρόβλημά σας, επικοινωνήστε με τον αντιπρόσωπό σας ή το πλησιέστερο εξουσιοδοτημένο Κέντρο Σέρβις της PIONEER.

Προβλήματα με την οθόνη AV

Σύμπτωμα	Αίτια	Ενέργεια (Αναφορά)
Δεν είναι δυνατή η αναπαραγωγή CD ή DVD.	Ο δίσκος έχει τοποθετηθεί ανάποδα.	Τοποθετήστε το δίσκο με την ετικέτα στην επάνω πλευρά.
	Ο δίσκος είναι βρώμικος.	Καθαρίστε το δίσκο.
	Ο δίσκος έχει γρατζουνιές ή είναι παρουσιάζει κάποια βλάβη.	Τοποθετήστε έναν κανονικό, στρογγυλό δίσκο.
	Τα αρχεία στο δίσκο είναι σε μη κανονική μορφή αρχείου.	Ελέγξτε τη μορφή αρχείου.
	Η μορφή του δίσκου δεν μπορεί να αναπαραχθεί.	Αντικαταστήστε το δίσκο.
	Ο τοποθετημένος δίσκος είναι κάποιου τύπου που δεν μπορεί να αναπαραχθεί από αυτό το προϊόν.	Ελέγξτε τον τύπο του δίσκου. (σελίδα 164)
Η οθόνη είναι καλυμμένη από ένα μήνυμα προειδοποίησης και το βίντεο δεν φαίνεται.	Το καλώδιο του χειρόφρενου δεν είναι συνδεδεμένο ή δεν έχετε τραβήξει το χειρόφρενο.	Συνδέστε σωστά το καλώδιο του χειρόφρενου και τραβήξτε το χειρόφρενο.
	Η ασφάλιση χειρόφρενου έχει ενεργοποιηθεί.	Παρκάρετε το όχημά σας σε ένα ασφαλές μέρος και εφαρμόστε το χειρόφρενο.
Καμία έξοδος βίντεο από το συνδεδεμένο εξοπλισμό.	Η ρύθμιση “ Είσοδος AV ” δεν είναι σωστή.	Διορθώστε τις ρυθμίσεις. (σελίδα 110)
Ο ήχος ή το βίντεο παραλείπονται.	Αυτό το προϊόν δεν είναι σταθερά τοποθετημένο.	Τοποθετήστε σταθερά το προϊόν.
Δεν παράγεται κανένας ήχος. Η ένταση του ήχου δεν αυξάνεται.	Τα καλώδια δεν είναι συνδεδεμένα σωστά.	Συνδέστε σωστά τα καλώδια.
	Το σύστημα εκτελεί αναπαραγωγή φωτογραφιών / αργής κίνησης / καρέ-καρέ με DVD-Video.	Δεν υπάρχει ήχος κατά την αναπαραγωγή φωτογραφιών / αργή κίνησης / καρέ-καρέ με DVD-Video.
	Το σύστημα τέθηκε σε παύση ή εκτελεί γρήγορη μετακίνηση πίσω ή εμπρός κατά την αναπαραγωγή του δίσκου.	Για πολυμέσα εκτός των μουσικών CD (CD-DA), δεν υπάρχει ήχος ή γρήγορη μετακίνηση πίσω ή εμπρός.
Εμφανίζεται το εικονίδιο  , και η λειτουργία είναι αδύνατη.	Η λειτουργία δεν είναι συμβατή με τη διαμόρφωση του βίντεο.	Αυτή η λειτουργία δεν είναι δυνατή. (Για παράδειγμα, DVD που αναπαράγεται δεν διαθέτει αυτή τη γωνία, ηχητικό σύστημα, γλώσσα υποτίτλων κ.ά.)
Η εικόνα σταματάει (παύση) και ο χειρισμός αυτού του προϊόντος είναι αδύνατος.	Η ανάγνωση των δεδομένων είναι αδύνατη κατά την αναπαραγωγή του δίσκου.	Σταματήστε την αναπαραγωγή και ξεκινήστε την ξανά.

Παράρτημα

Σύμπτωμα	Αίτια	Ενέργεια (Αναφορά)
Η εικόνα εμφανίζεται “τραβηγμένη”, με ακατάλληλη αναλογία διαστάσεων της εικόνας.	Η ρύθμιση της αναλογίας διαστάσεων της εικόνας για την οθόνη δεν είναι η κατάλληλη.	Επιλέξτε την κατάλληλη ρύθμιση για τη συγκεκριμένη εικόνα. (σελίδα 140)
Εμφανίζεται ένα μήνυμα γονικού ελέγχου και η αναπαραγωγή του DVD δεν είναι δυνατή.	Ο γονικός έλεγχος είναι ενεργοποιημένος.	Απενεργοποιήστε τη λειτουργία γονικού ελέγχου ή αλλάξτε το επίπεδο γονικού ελέγχου. (σελίδα 140)
Ο γονικός έλεγχος για την αναπαραγωγή του DVD δεν μπορεί να ακρωθεί.	Ο κωδικός δεν είναι σωστός.	Εισαγάγετε το σωστό κωδικό. (σελίδα 140)
Η αναπαραγωγή δεν πραγματοποιείται στη γλώσσα ήχου και υποτίτλων που έχει επιλεγεί στο μενού “ Ρύθμιση DVD/DivX ”.	Το DVD που αναπαράγεται δεν διαθέτει διαλόγους ή υπότιτλους για τη γλώσσα που επιλέχθηκε στο “ Ρύθμιση DVD/DivX ”.	Η αλλαγή σε μια επιλεγμένη γλώσσα δεν είναι δυνατή εάν η επιλεγμένη γλώσσα στο “ Ρύθμιση DVD/DivX ” δεν είναι καταχωρισμένη στο δίσκο. (σελίδα 138, σελίδα 138)
Η εικόνα είναι εξαιρετικά θαμπή/ παραμορφωμένη και σκοτεινή κατά την αναπαραγωγή.	Ο δίσκος διαθέτει ένα σήμα το οποίο εμποδίζει την αντιγραφή. (Μερικοί δίσκοι ενδέχεται να το έχουν αυτό).	Εφόσον αυτό το προϊόν είναι συμβατό με το αναλογικό σύστημα προστασίας από αντιγραφή, η εικόνα μπορεί να παρουσιάζει οριζόντιες λωρίδες ή άλλες ατέλειες όταν ένας δίσκος προβάλλεται σε κάποιες οθόνες. Αυτό δεν αποτελεί δυσλειτουργία.
Δεν είναι δυνατός ο χειρισμός του iPod.	Το iPod δείχνει “παγωμένο”.	<ul style="list-style-type: none"> Επανασυνδέστε το iPod με το καλώδιο διασύνδεσης USB για iPod / iPhone. Ενημερώστε την έκδοση λογισμικού του iPod.
	Έχει παρουσιαστεί πρόβλημα.	<ul style="list-style-type: none"> Επανασυνδέστε το iPod με το καλώδιο διασύνδεσης USB για iPod / iPhone. Σταματήστε το όχημά σας σε ένα ασφαλές μέρος και σβήστε τη μηχανή. Γυρίστε το κλειδί της ανάφλεξης στη θέση ACC OFF. Βάλτε πάλι εμπρός τη μηχανή και ενεργοποιήστε ξανά αυτό το προϊόν. Ενημερώστε την έκδοση λογισμικού του iPod.
	Τα καλώδια δεν είναι συνδεδεμένα σωστά.	Συνδέστε σωστά τα καλώδια.
Δεν ακούγεται ήχος από το iPod.	Η κατεύθυνση εξόδου του ήχου ενδέχεται να αλλάζει αυτόματα όταν χρησιμοποιούνται αυτόματα οι συνδέσεις Bluetooth και USB.	Χρησιμοποιήστε το iPod για να αλλάξετε την κατεύθυνση εξόδου του ήχου.

Προβλήματα με την οθόνη του τηλεφώνου

Σύμπτωμα	Αίτια	Ενέργεια
Η πραγματοποίηση κλήσεων δεν είναι δυνατή επειδή τα πλήκτρα οθόνης αφής για κλήσεις είναι ανενεργά.	Το τηλέφωνό σας βρίσκεται εκτός εμβέλειας του δικτύου. Η σύνδεση μεταξύ του κινητού τηλεφώνου και αυτού του προϊόντος δεν μπορεί να επιτευχθεί τώρα.	Προσπαθήστε ξανά όταν μπειτε εντός εμβέλειας του δικτύου. Εκτελέστε τη διαδικασία σύνδεσης.

Παράρτημα

Προβλήματα με την οθόνη Εφαρμογών

Σύμπτωμα	Αίτια	Ενέργεια
Εμφανίζεται μαύρη οθόνη.	Κατά την εκτέλεση μιας εφαρμογής, η εφαρμογή τερματίστηκε στο smartphone. Το λειτουργικό σύστημα του smartphone ενδέχεται να αναμένει τη λειτουργία της οθόνης.	Πατήστε το κουμπί HOME για να προβάλλετε την οθόνη Αρχικού μενού. Σταματήστε το όχημά σας σε ένα ασφαλές μέρος και ελέγξτε την οθόνη στο smartphone.
Η οθόνη προβάλλεται αλλά δεν εκτελείται η λειτουργία καθόλου.	Έχει παρουσιαστεί πρόβλημα.	<ul style="list-style-type: none"> • Σταθμεύστε το όχημά σας σε ένα ασφαλές μέρος και σβήστε τη μηχανή του γυρίζοντας το διακόπτη ανάφλεξης στη θέση ACC OFF. Στη συνέχεια, γυρίστε ξανά το διακόπτη ανάφλεξης στη θέση ACC ON. • Όταν υπάρχει συνδεδεμένη μια συσκευή Android, διακόψτε τη σύνδεση Bluetooth από αυτό το προϊόν και επανασυνδέστε την.
Το smartphone δεν είναι φορτισμένο.	Η φόρτιση διακόπηκε επειδή ανέβηκε η θερμοκρασία του smartphone λόγω παρατεταμένης χρήσης του κατά τη φόρτιση. Η ενέργεια που καταναλώθηκε από την μπαταρία ήταν περισσότερη από την τροφοδοτούμενη ενέργεια κατά τη φόρτιση.	Αποσυνδέστε το smartphone από το καλώδιο, και περιμένετε μέχρι να κρυώσει. Αυτό το πρόβλημα μπορεί να λυθεί διακόπτοντας κάθε μη απαραίτητη υπηρεσία στο smartphone.



Μηνύματα σφάλματος

Όταν παρουσιαστούν προβλήματα με αυτό το προϊόν, εμφανίζεται στην οθόνη ένα μήνυμα σφάλματος. Ανατρέξτε στον πίνακα για να εξακριβώσετε το πρόβλημα και, στη συνέχεια, ακολουθήστε την προτεινόμενη ενέργεια διόρθωσης. Εάν το σφάλμα παραμένει, καταγράψτε το μήνυμα σφάλματος και επικοινωνήστε με τον αντιπρόσωπό σας ή με το πλησιέστερο Κέντρο Σέρβις της PIONEER.

Συνήθη προβλήματα

Μήνυμα	Αίτια	Ενέργεια
Σφάλμα ENISXYTH	Αυτό το προϊόν δεν λειτουργεί ή η σύνδεση των ηχείων δεν είναι σωστή. Είναι ενεργοποιημένο το προστατευτικό κύκλωμα.	Ελέγξτε τη σύνδεση των ηχείων. Εάν το μήνυμα συνεχίσει να εμφανίζεται ακόμα και αφού σβήσετε και ανάψετε ξανά τον κινητήρα, επικοινωνήστε με τον αντιπρόσωπό σας ή με ένα εξουσιοδοτημένο Κέντρο Σέρβις της Pioneer για υποστήριξη.
Product overheat. System will be shut down automatically in 1 minute. Restart the product by ACC-Off/On may fix this problem. If this message keep showing up, it is possible that some problem occured in the product.	Η θερμοκρασία είναι πολύ υψηλή για να λειτουργήσει αυτό το προϊόν.	Ακολουθήστε τις οδηγίες που εμφανίζονται στην οθόνη. Εάν αυτό δεν επιλύσει το πρόβλημα, επικοινωνήστε με τον αντιπρόσωπο ή ένα εξουσιοδοτημένο Κέντρο Σέρβις της PIONEER.

Παράρτημα

Ραδιόφωνο Aha

Μήνυμα	Αίτια	Ενέργεια
Παρουσιάστηκε σφάλμα επικοινωνίας.	Βλάβη στο iPod.	Αποσυνδέστε το καλώδιο από το iPod. Όταν εμφανιστεί το βασικό μενού του iPod, συνδέστε ξανά το καλώδιο και κάντε επανεκκίνηση του iPod.
Error-02-6X	Βλάβη στο iPod.	Αποσυνδέστε το καλώδιο από το iPod. Όταν εμφανιστεί το βασικό μενού του iPod, συνδέστε ξανά το καλώδιο και κάντε επανεκκίνηση του iPod.

Δίσκος

Μήνυμα	Αίτια	Ενέργεια (Αναφορά)
Error-02-XX/FF-FF	Ο δίσκος είναι βρώμικος. Ο δίσκος είναι χαραγμένος. Ο δίσκος έχει τοποθετηθεί ανάποδα. Υπάρχει ηλεκτρικό ή μηχανικό πρόβλημα.	Καθαρίστε το δίσκο. Αντικαταστήστε το δίσκο. Βεβαιωθείτε ότι ο δίσκος έχει τοποθετηθεί σωστά. Πατήστε το κουμπί RESET . (σελίδα 14)
Δίσκ.διαφ.περιοχ.	Ο δίσκος δεν έχει τον ίδιο αριθμό περιοχής με αυτό το προϊόν.	Αντικαταστήστε το DVD με κάποιο που έχει το σωστό αριθμό περιοχής.
Δίσκ.χωρίς δυν. αναπαρ.	Αυτός ο τύπος δίσκου δεν μπορεί να αναπαραχθεί από το συγκεκριμένο προϊόν.	Αντικαταστήστε το δίσκο με κάποιον που μπορεί να αναπαραχθεί από το συγκεκριμένο προϊόν.
Αρχείο χωρίς δυν.αναπαρ.	Αυτός ο τύπος αρχείου δεν μπορεί να αναπαραχθεί από το συγκεκριμένο προϊόν.	Επιλέξτε αρχείο που μπορεί να αναπαραχθεί. (σελίδα 168, σελίδα 178)
Παραλείφθηκε	Ο δίσκος που έχετε εισαγάγει περιέχει αρχεία με ενσωματωμένη προστασία DRM.	Τα προστατευμένα αρχεία παραλείπονται.
Προστασία	Όλα τα αρχεία στο δίσκο που έχει εισαχθεί διαθέτουν ενσωματωμένη προστασία DRM.	Αντικαταστήστε το δίσκο.
ΘΕΡΜΟΚΡΑΣΙΑ	Η θερμοκρασία του προϊόντος είναι εκτός των ορίων κανονικής λειτουργίας.	Περιμένετε μέχρι να επανέλθει η θερμοκρασία του προϊόντος στα φυσιολογικά επίπεδα λειτουργίας.
Αυτή η περίοδος ενοικίασης DivX έληξε.	Το περιεχόμενο DivX VOD του δίσκου έχει λήξει.	Επιλέξτε αρχείο που μπορεί να αναπαραχθεί.
Η ανάλυση βίντεο δεν υποστηρίζεται	Τα αρχεία που δεν μπορούν να αναπαραχθούν σε αυτό το προϊόν περιλαμβάνονται στο αρχείο.	Επιλέξτε αρχείο που μπορεί να αναπαραχθεί. (σελίδα 168, σελίδα 178)
It is not possible to write it in the flash. Unable to write to flash memory.	Το ιστορικό αναπαραγωγής για περιεχόμενα VOD δεν μπορεί να αποθηκευτεί για κάποιο λόγο.	<ul style="list-style-type: none"> Προσπαθήστε ξανά. Εάν το μήνυμα παρουσιάζεται συχνά, συμβουλευτείτε τον αντιπρόσωπό σας.
Η συσκευή σας δεν έχει δικαίωμα αναπαραγωγής για αυτό το προστατευμένο βίντεο DivX.	Ο κωδικός εγγραφής DivX αυτού του προϊόντος δεν φέρει την έγκριση του παρόχου περιεχομένου DivX VOD.	Κάντε εγγραφή του προϊόντος στον πάροχο περιεχομένου DivX VOD.

Παράρτημα

Μήνυμα	Αίτια	Ενέργεια (Αναφορά)
Ο ρυθμός καρέ του βίντεο δεν υποστηρίζεται	Ο ρυθμός καρέ του αρχείου DivX είναι μεγαλύτερος από 30 fps (καρέ ανά δευτερόλεπτο).	Επιλέξτε αρχείο που μπορεί να αναπαραχθεί.
AUDIO FORMAT NOT SUPPORTED	Αυτός ο τύπος αρχείου δεν υποστηρίζεται από το συγκεκριμένο προϊόν.	Επιλέξτε αρχείο που μπορεί να αναπαραχθεί. (σελίδα 168, σελίδα 178)

Εξωτερική συσκευή αποθήκευσης (USB, SD)

Μήνυμα	Αίτια	Ενέργεια (Αναφορά)
Error-02-9X/-DX	Αδυναμία επικοινωνίας.	<ul style="list-style-type: none"> Γυρίστε το διακόπτη ανάφλεξης στη θέση OFF και ξανά στη θέση ON. Αποσυνδέστε τη συσκευή αποθήκευσης USB. Αλλάξτε σε μια διαφορετική πηγή. Στη συνέχεια, επιστρέψτε στη συσκευή αποθήκευσης USB.
Αρχείο χωρίς δυν.αναπαρ.	Αυτός ο τύπος αρχείου δεν μπορεί να αναπαραχθεί από το συγκεκριμένο προϊόν. Η ασφάλεια για τη συνδεδεμένη εξωτερική συσκευή αποθήκευσης (USB, SD) είναι ενεργοποιημένη.	Επιλέξτε αρχείο που μπορεί να αναπαραχθεί. (σελίδα 168, σελίδα 178) Ακολουθήστε τις οδηγίες της εξωτερικής συσκευής αποθήκευσης (USB, SD) για να απενεργοποιήσετε την ασφάλεια.
Παραλείφθηκε	Η συνδεδεμένη εξωτερική συσκευή αποθήκευσης (USB, SD) περιέχει αρχεία με προστασία DRM.	Τα προστατευμένα αρχεία παραλείπονται.
Προστασία	Όλα τα αρχεία στη συνδεδεμένη εξωτερική συσκευή αποθήκευσης (USB, SD) διαθέτουν ενσωματωμένη προστασία DRM.	Αντικαταστήστε την εξωτερική συσκευή αποθήκευσης (USB, SD).
Μη συμβ.συσκ.USB	Η συνδεδεμένη συσκευή αποθήκευσης USB δεν υποστηρίζεται από αυτό το προϊόν.	Αποσυνδέστε τη συσκευή σας και αντικαταστήστε την με μια συμβατή συσκευή αποθήκευσης USB.
Μη συμβατή συσκ.SD	Η συνδεδεμένη κάρτα μνήμης SD δεν υποστηρίζεται από αυτό το προϊόν.	<ul style="list-style-type: none"> Αφαιρέστε τη συσκευή σας και αντικαταστήστε την με μια συμβατή κάρτα μνήμης SD. Μορφοποιήστε την κάρτα μνήμης SD. Συνιστάται να χρησιμοποιήσετε ένα πρόγραμμα μορφοποίησης για κάρτες μνήμης SD. (σελίδα 165)
Έλεγχος USB	Το βύσμα ή το καλώδιο USB είναι βραχυκυκλωμένα. Η συνδεδεμένη συσκευή αποθήκευσης USB καταναλώνει ρεύμα που είναι μεγαλύτερο από το μέγιστο επιτρεπτό.	Βεβαιωθείτε ότι το βύσμα ή το καλώδιο USB δεν είναι φθαρμένο ή κάππου πιασμένο. Αποσυνδέστε τη συσκευή αποθήκευσης USB και μην τη χρησιμοποιήσετε ξανά σε αυτή τη μονάδα. Γυρίστε το διακόπτη ανάφλεξης στη θέση OFF, στη συνέχεια στη θέση ACC ή ON και συνδέστε μια συμβατή συσκευή αποθήκευσης USB.
Η ανάλυση βίντεο δεν υποστηρίζεται	Τα αρχεία που δεν μπορούν να αναπαραχθούν σε αυτό το προϊόν περιλαμβάνονται στο αρχείο.	Επιλέξτε αρχείο που μπορεί να αναπαραχθεί. (σελίδα 168, σελίδα 178)

Παράρτημα

Μήνυμα	Αίτια	Ενέργεια (Αναφορά)
<p>Το USB1 αποσυνδέθηκε για την προστασία της συσκευής. Μην επαναποθετήσετε τη συσκευή μνήμης USB στη μονάδα. Πατήστε επαναφορά για να επανεκκινήσετε τη συσκευή μνήμης USB.</p> <p>Το USB2 αποσυνδέθηκε για την προστασία της συσκευής. Μην επαναποθετήσετε τη συσκευή μνήμης USB στη μονάδα. Πατήστε επαναφορά για να επανεκκινήσετε τη συσκευή μνήμης USB.</p>	<p>Το βύσμα ή το καλώδιο USB είναι βραχυκυκλωμένα.</p> <p>Η συνδεδεμένη συσκευή αποθήκευσης USB καταναλώνει ρεύμα που είναι μεγαλύτερο από το μέγιστο επιτρεπτό.</p>	<p>Βεβαιωθείτε ότι το βύσμα ή το καλώδιο USB δεν είναι φθαρμένο ή κάπου πιασμένο.</p> <p>Αποσυνδέστε τη συσκευή αποθήκευσης USB και μην τη χρησιμοποιήσετε ξανά σε αυτή τη μονάδα. Γυρίστε το διακόπτη ανάφλεξης στη θέση OFF, στη συνέχεια στη θέση ACC ή ON και συνδέστε μια συμβατή συσκευή αποθήκευσης USB.</p>
<p>AUDIO FORMAT NOT SUPPORTED</p>	<p>Το καλώδιο διασύνδεσης για iPod / iPhone είναι βραχυκυκλωμένο.</p>	<p>Επιβεβαιώστε ότι το καλώδιο διασύνδεσης USB για iPod / iPhone ή USB δεν είναι φθαρμένο ή κάπου πιασμένο.</p>
<p>AUDIO FORMAT NOT SUPPORTED</p>	<p>Αυτός ο τύπος αρχείου δεν υποστηρίζεται από το συγκεκριμένο προϊόν.</p>	<p>Επιλέξτε αρχείο που μπορεί να αναπαραχθεί. (σελίδα 168, σελίδα 178)</p>

iPod

Μήνυμα	Αίτια	Ενέργεια
<p>Error-02-6X/-9X/-DX</p>	<p>Βλάβη στο iPod.</p>	<p>Αποσυνδέστε το καλώδιο από το iPod. Όταν εμφανιστεί το βασικό μενού του iPod, συνδέστε ξανά το καλώδιο και κάντε επανεκκίνηση του iPod.</p>
<p>Error-02-67</p>	<p>Η έκδοση υλικολογισμικού του iPod είναι παλιά.</p>	<p>Ενημερώστε την έκδοση του iPod.</p>

Ετικέτες iTunes

Μήνυμα	Αίτια	Ενέργεια
<p>Error-8D</p>	<p>Παρουσιάστηκε σφάλμα στην ενσωματωμένη μονάδα μνήμης FLASH ROM.</p>	<p>Γυρίστε το διακόπτη ανάφλεξης στη θέση OFF και μετά στη θέση ON.</p>
<p>Αποτυχία αποθήκευσης ετικέτας.</p>	<p>Οι πληροφορίες ετικέτας δεν μπορούν να αποθηκευτούν σε αυτό το προϊόν.</p>	<p>Προσπαθήστε ξανά.</p>
<p>Έχει ήδη αποθηκευτεί.</p>	<p>Αυτές οι πληροφορίες ετικέτας είναι ήδη αποθηκευμένες στη μνήμη.</p>	<p>Οι πληροφορίες ετικέτας μπορούν να αποθηκευτούν μόνο μία φορά για κάθε τραγούδι. Οι πληροφορίες ετικέτας δεν μπορούν να αποθηκευτούν περισσότερες από μία φορές για το ίδιο τραγούδι.</p>
<p>Η μνήμη είναι πλήρης. Συνδέστε το iPod.</p>	<p>Οι πληροφορίες ετικέτας αποθηκεύτηκαν επιτυχώς. Η μνήμη flash αυτού του προϊόντος γέμισε.</p>	<p>Κατά τη σύνδεση ενός iPod σε αυτό το προϊόν, οι πληροφορίες ετικέτας της μονάδας μεταφέρονται αυτόματα στο iPod.</p>
<p>Η μνήμη είναι πλήρης. Οι ετικέτες δεν έχουν αποθηκευτεί. Συνδέστε το iPod.</p>	<p>Η μνήμη flash που χρησιμοποιείται για την προσωρινή αποθήκευση αρχείων στο προϊόν είναι πλήρης.</p>	<p>Κατά τη σύνδεση ενός iPod σε αυτό το προϊόν, οι πληροφορίες ετικέτας της μονάδας μεταφέρονται αυτόματα στο iPod.</p>

Παράρτημα

Μήνυμα	Αίτια	Ενέργεια
Η συσκευή iPod είναι πλήρης. Οι ετικέτες δεν μεταφέρθηκαν.	Η μνήμη που χρησιμοποιείται για πληροφορίες ετικέτας στο iPod είναι πλήρης.	Συγχρονίστε το iPod με το iTunes και διαγράψτε τη λίστα αναπαραγωγής ετικετών.
Αποτυχία μεταφοράς ετικέτας. Συνδέστε ξανά το iPod.	Οι πληροφορίες ετικέτας αυτού του προϊόντος δεν μπορούν να μεταφερθούν στο iPod.	Ελέγξτε το iPod και προσπαθήστε ξανά.

Bluetooth

Μήνυμα	Αίτια	Ενέργεια
Error-10	Αποτυχία τροφοδοσίας της μονάδας Bluetooth αυτού του προϊόντος.	Γυρίστε το διακόπτη ανάφλεξης στη θέση OFF και, στη συνέχεια, στη θέση ON. Εάν εμφανιστεί το μήνυμα σφάλματος μετά από αυτό, παρακαλούμε επικοινωνήστε με τον αντιπρόσωπό σας ή με το πλησιέστερο εξουσιοδοτημένο Κέντρο Σέρβις της PIONEER.

MirrorLink

Μήνυμα	Αίτια	Ενέργεια
Δεν ήταν δυνατή η ανάγνωση της λίστας εφαρμογών.	Αποτυχία φόρτωσης της λίστας εφαρμογών.	<ul style="list-style-type: none"> Αποσυνδέστε το καλώδιο από το smartphone και, στη συνέχεια, συνδέστε το smartphone ξανά μετά από μερικά δευτερόλεπτα. Γυρίστε το διακόπτη ανάφλεξης στη θέση OFF και, στη συνέχεια, στη θέση ON. Εάν εμφανιστεί το μήνυμα σφάλματος μετά από αυτό, κάντε επαναφορά του smartphone. Εάν εμφανιστεί το μήνυμα σφάλματος μετά από αυτό, παρακαλούμε επικοινωνήστε με τον αντιπρόσωπό σας ή με το πλησιέστερο εξουσιοδοτημένο Κέντρο Σέρβις της PIONEER.
Δεν υπάρχει υποστηριζόμενη εφαρμογή στη συσκευή σας MirrorLink.	Δεν βρέθηκε καμία υποστηριζόμενη λειτουργία.	Εγκαταστήστε εφαρμογές συμβατές με MirrorLink στη συσκευή σας MirrorLink.
Παρουσιάστηκε σφάλμα επικοινωνίας.	Υπήρξε πρόβλημα επικοινωνίας.	<ul style="list-style-type: none"> Αποσυνδέστε το καλώδιο από το smartphone και, στη συνέχεια, συνδέστε το smartphone ξανά μετά από μερικά δευτερόλεπτα. Γυρίστε το διακόπτη ανάφλεξης στη θέση OFF και, στη συνέχεια, στη θέση ON. Εάν εμφανιστεί το μήνυμα σφάλματος μετά από αυτό, κάντε επαναφορά του smartphone. Εάν εμφανιστεί το μήνυμα σφάλματος μετά από αυτό, παρακαλούμε επικοινωνήστε με τον αντιπρόσωπό σας ή με το πλησιέστερο εξουσιοδοτημένο Κέντρο Σέρβις της PIONEER.

Παράρτημα

Μήνυμα	Αίτια	Ενέργεια
Η εκκίνηση της εφαρμογής απέτυχε.	Αποτυχία εκκίνησης της εφαρμογής.	Προσπαθήστε ξανά.
Η εμφάνιση της οθόνης της συσκευής σας απέτυχε λόγω μη κανονικής ανάλυσης.	Το μέγεθος της εικόνας είναι πολύ μεγάλο.	Το μέγεθος των εικόνων που μεταφέρθηκαν από τη συσκευή υπερβαίνει τα 800 × 480.



Χειρισμός και φροντίδα των δίσκων

Μερικές βασικές προφυλάξεις είναι απαραίτητες κατά το χειρισμό των δίσκων.

Ενσωματωμένος οδηγός και φροντίδα

- Χρησιμοποιείτε μόνο συμβατικούς, πλήρως κυκλικούς δίσκους. Μη χρησιμοποιείτε δίσκους άλλων σχημάτων.

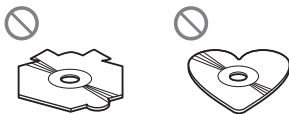

- Μη χρησιμοποιείτε σπασμένους, στραβωμένους, ή με άλλον τρόπο κατεστραμμένους δίσκους που μπορούν να προκαλέσουν βλάβη στον ενσωματωμένο οδηγό.
- Χρησιμοποιείτε δίσκους των 12 cm. Μη χρησιμοποιείτε δίσκους των 8 cm ή κάποιον προσαρμογέα για δίσκους των 8 cm.
- Όταν χρησιμοποιείτε δίσκους με δυνατότητα εκτύπωσης στην επιφάνεια ετικέτας, ελέγχετε τις οδηγίες και τις προειδοποιήσεις των δίσκων. Ανάλογα με τους δίσκους, ενδέχεται να μην είναι δυνατή η εισαγωγή και η εξαγωγή. Η χρήση τέτοιων δίσκων ενδέχεται να προκαλέσει βλάβη στον εξοπλισμό.
- Μην αγγίζετε την εγγεγραμμένη επιφάνεια των δίσκων.

- Αποθηκεύετε τους δίσκους στις θήκες τους, όταν δεν τους χρησιμοποιείτε.
- Αποφύγετε να αφήνετε δίσκους σε περιβάλλοντα υπερβολικά ζεστά καθώς και απευθείας στο ηλιακό φως.
- Μην τοποθετείτε ετικέτες, μη γράφετε και μη χρησιμοποιείτε χημικά στην επιφάνεια των δίσκων.
- Μην επικολλάτε έτοιμες ετικέτες του εμπορίου ή άλλα υλικά στους δίσκους.
 - Οι δίσκοι ενδέχεται να στραβώσουν και να μην είναι δυνατή η αναπαραγωγή τους.
 - Οι ετικέτες ενδέχεται να αποκολληθούν κατά την αναπαραγωγή και να μην επιτρέπουν την εξαγωγή των δίσκων, προκαλώντας βλάβη στον εξοπλισμό.
- Για να καθαρίσετε ένα δίσκο, σκουπίστε τον με ένα στεγνό, μαλακό πανί, κινούμενο από το κέντρο προς τα έξω.



- Η υγρασία ενδέχεται να επηρεάσει προσωρινά την απόδοση του ενσωματωμένου οδηγού. Αφήστε τον για περίπου μία ώρα, ώστε να προσαρμοστεί στην υψηλότερη θερμοκρασία. Επίσης, σκουπίστε με ένα μαλακό πανί τους δίσκους που έχουν υγρανθεί.

Παράρτημα

- Ενδέχεται να μην είναι δυνατή η αναπαραγωγή δίσκων εξαιτίας των χαρακτηριστικών του δίσκου, του τύπου του δίσκου, της εφαρμογής εγγραφής, του περιβάλλοντος αναπαραγωγής, των συνθηκών αποθήκευσης και για άλλους λόγους.
- Οι κραδασμοί κατά την οδήγηση ενδέχεται να διακόψουν την αναπαραγωγή του δίσκου.
- Διαβάστε τις προφυλάξεις για τους δίσκους πριν τους χρησιμοποιήσετε.

Συνθήκες περιβάλλοντος για την αναπαραγωγή ενός δίσκου

- Σε εξαιρετικά υψηλές θερμοκρασίες, η λειτουργία θερμοκρασιακής αποκοπής προστατεύει αυτό το προϊόν απενεργοποιώντας το αυτόματα.
- Παρόλο τον προσεκτικό σχεδιασμό του προϊόντος μας, μικρές γρατζουνιές οι οποίες δεν επηρεάζουν τη λειτουργία ενδέχεται να εμφανιστούν στην επιφάνεια του δίσκου ως αποτέλεσμα μηχανικής φθοράς, περιβαλλοντικών συνθηκών για χρήση ή χειρισμού του δίσκου. Αυτό δεν είναι ένδειξη δυσλειτουργίας αυτού του προϊόντος. Θεωρήστε το ως φυσιολογική φθορά. ■

Δίσκοι που αναπαράγονται

DVD-Video και CD

Οι δίσκοι DVD και CD που φέρουν τα παρακάτω λογότυπα γενικά μπορούν να αναπαραχθούν σε αυτόν τον ενσωματωμένο οδηγό DVD.

DVD-Video



CD



- Το **DVD** είναι ένα εμπορικό σήμα της DVD Format/Logo Licensing Corporation.
- Δεν είναι δυνατή η αναπαραγωγή δίσκων DVD-Audio. Αυτός ο οδηγός DVD ενδέχεται να μην μπορεί να αναπαραγάγει όλους τους δίσκους που φέρουν τα σήματα που αναφέρονται πιο πάνω.

Εγγεγραμμένοι δίσκοι AVCHD

Αυτή η μονάδα δεν είναι συμβατή με δίσκους που έχουν εγγραφεί σε μορφή AVCHD (Advanced Video Codec High Definition). Μην εισαγάγετε δίσκους AVCHD. Υπάρχει περίπτωση να μην είναι δυνατή η εξαγωγή τους από τη μονάδα.

Αναπαραγωγή DualDisc

- Οι DualDisc είναι δίσκοι δύο πλευρών οι οποίοι έχουν ένα εγγράψιμο CD για ήχο στη μία πλευρά και ένα εγγράψιμο DVD για βίντεο στην άλλη πλευρά.
- Σε αυτό το προϊόν, είναι δυνατή η αναπαραγωγή της πλευράς DVD. Ωστόσο, από τη στιγμή που η πλευρά CD των δίσκων DualDisc δεν είναι συμβατή με το γενικό πρότυπο CD, ίσως να μην είναι δυνατή η αναπαραγωγή αυτής της πλευράς σε αυτό το προϊόν.
- Η συχνή εισαγωγή και εξαγωγή ενός δίσκου DualDisc ενδέχεται να έχει ως αποτέλεσμα το γρατζούνισμα του δίσκου.

Παράρτημα

- Σοβαρές γρατζουνιές ενδέχεται να οδηγήσουν σε προβλήματα αναπαραγωγής σε αυτό το προϊόν. Σε μερικές περιπτώσεις ένας δίσκος DualDisc ενδέχεται να κολλήσει στην υποδοχή φόρτωσης δίσκων και να μην είναι δυνατή η εξαγωγή του. Για την αποφυγή αυτού του προβλήματος, συνιστούμε να αποφεύγετε τη χρήση δίσκων DualDisc σε αυτό το προϊόν.
- Απευθυνθείτε στον κατασκευαστή για πιο λεπτομερείς πληροφορίες σχετικά με τους δίσκους DualDisc.

Dolby Digital

Αυτό το προϊόν μιξάρει σήματα Dolby Digital εσωτερικά και ο ήχος εξάγεται στερεοφωνικά.

- Δημιουργήθηκε με άδεια από την Dolby Laboratories. Το Dolby και το σύμβολο διπλού D αποτελούν εμπορικά σήματα της Dolby Laboratories.



Λεπτομερείς πληροφορίες για πολυμέσα που αναπαράγονται

Συμβατότητα

Συνήθεις σημειώσεις σχετικά με τη συμβατότητα δίσκων

- Κάποιες λειτουργίες αυτού του προϊόντος ενδέχεται να μην είναι διαθέσιμες για κάποιους δίσκους.
- Η συμβατότητα με όλους τους δίσκους δεν είναι εγγυημένη.
- Δεν είναι δυνατή η αναπαραγωγή δίσκων DVD-ROM/DVD-RAM.
- Η αναπαραγωγή δίσκων ενδέχεται να μην είναι δυνατή εάν έχουν εκτεθεί απευθείας

στο ηλιακό φως, σε υψηλές θερμοκρασίες ή εξαιτίας των συνθηκών αποθήκευσής τους μέσα στο όχημα.

Δίσκοι DVD-Video

- Οι δίσκοι DVD-Video οι οποίοι έχουν μη συμβατούς αριθμούς περιοχής δεν μπορούν να αναπαραχθούν σε αυτόν τον οδηγό DVD. Τον αριθμό περιοχής της συσκευής αναπαραγωγής μπορείτε να τον βρείτε στο πλαίσιο του προϊόντος.

Δίσκοι DVD-R/DVD-RW/DVD-R SL (Μονής στρώσης)/DVD-R DL (Διπλής στρώσης)

- Δεν είναι δυνατή η αναπαραγωγή δίσκων των οποίων η εγγραφή δεν έχει οριστικοποιηθεί και οι οποίοι έχουν εγγραφεί σε μορφή Βίντεο (video mode).
- Δεν είναι δυνατή η αναπαραγωγή δίσκων οι οποίοι έχουν εγγραφεί σε μορφή Video Recording (VR mode).
- Δεν είναι δυνατή η αναπαραγωγή δίσκων DVD-R DL (Dual Layer) οι οποίοι έχουν εγγραφεί με λειτουργία εγγραφής Layer Jump.
- Για λεπτομερείς πληροφορίες σχετικά με τον τρόπο εγγραφής, επικοινωνήστε με τον κατασκευαστή του πολυμέσου, των συσκευών εγγραφής ή του λογισμικού εγγραφής.

Δίσκοι CD-R/CD-RW

- Δεν είναι δυνατή η αναπαραγωγή δίσκων των οποίων η εγγραφή δεν έχει οριστικοποιηθεί.
- Ενδέχεται να μην είναι δυνατή η αναπαραγωγή δίσκων CD-R/CD-RW οι οποίοι έχουν εγγραφεί σε συσκευή εγγραφής μουσικών CD ή σε υπολογιστή λόγω των χαρακτηριστικών του δίσκου, γρατζουνιών ή βρομιάς στο δίσκο, ή βρομιάς, γρατζουνιών ή υγρασίας στους φακούς του ενσωματωμένου οδηγού.

Παράρτημα

- Ενδέχεται να μην είναι δυνατή η αναπαραγωγή δίσκων οι οποίοι έχουν εγγραφεί σε υπολογιστή, ανάλογα με τη συσκευή εγγραφής, το λογισμικό εγγραφής, τις ρυθμίσεις τους και άλλους περιβαλλοντικούς παράγοντες.
- Να κάνετε εγγραφές με τη σωστή μορφή. (Για λεπτομέρειες επικοινωνήστε με τον κατασκευαστή του πολυμέσου, των συσκευών εγγραφής ή του λογισμικού εγγραφής.)
- Οι τίτλοι και άλλες πληροφορίες κειμένου που έχουν εγγραφεί σε δίσκο CD-R/CD-RW δεν μπορούν να εμφανιστούν από αυτό το προϊόν (σε περίπτωση δεδομένων ήχου (CD-DA)).
- Διαβάστε τις προφυλάξεις για τους δίσκους CD-R/CD-RW πριν τους χρησιμοποιήσετε.
- Ενδέχεται να μην είναι δυνατή η αναπαραγωγή κάποιων αρχείων από SD ή USB, εξαιτίας των χαρακτηριστικών των αρχείων, της μορφής των αρχείων, της εφαρμογής εγγραφής, του περιβάλλοντος αναπαραγωγής, των συνθηκών αποθήκευσης και για άλλους λόγους.

Σημειώσεις σχετικά με τις κάρτες μνήμης SD

- Κάποιες κάρτες μνήμης SD ενδέχεται να μην αναγνωρίζονται από αυτή τη μονάδα ακόμα και εάν οι κάρτες μνήμης SD μπορούν να αναγνωριστούν από έναν υπολογιστή. Η μορφοποίηση των καρτών μνήμης SD χρησιμοποιώντας το ειδικό πρόγραμμα μορφοποίησης μπορεί να λύσει το πρόβλημα. Οι SD κάρτες μνήμης που έχουν μορφοποιηθεί χρησιμοποιώντας το πρότυπο λειτουργίας μορφοποίησης σε έναν υπολογιστή δεν συμμορφώνονται με το πρότυπο SD. Προβλήματα όπως ότι αυτές οι κάρτες να μην μπορούν να διαβαστούν ή να εγγραφούν ενδέχεται να προκύψουν. Συνιστάται να χρησιμοποιείτε ένα ειδικό σύστημα μορφοποίησης για την αποφυγή τέτοιων προβλημάτων. Όλα τα δεδομένα που είναι αποθηκευμένα σε μια κάρτα μνήμης SD θα διαγραφούν όταν η κάρτα μορφοποιηθεί. Κάντε αντίγραφο ασφαλείας, εκ των προτέρων, οποιαδήποτε δεδομένα χρειάζονται, όπως απαιτείται. Ένα ειδικό σύστημα μορφοποίησης για κάρτες μνήμης SD μπορεί να ληφθεί από τον ακόλουθο δικτυακό τόπο.
<https://www.sdcard.org/home/>
(Ισχύει από τον Ιούνιο του 2012)
- Συνήθεις σημειώσεις σχετικά με την εξωτερική συσκευή αποθήκευσης (USB, SD)**
- Μην αφήνετε την εξωτερική συσκευή αποθήκευσης (USB, SD) σε τοποθεσίες όπου αναπτύσσονται πολύ υψηλές θερμοκρασίες.
 - Ανάλογα με τον τύπο της εξωτερικής συσκευής αποθήκευσης (USB, SD) που χρησιμοποιείτε, το προϊόν αυτό ενδέχεται να μην αναγνωρίζει τη συσκευή αποθήκευσης ή τα αρχεία να μην αναπαράγονται σωστά.
 - Οι πληροφορίες κειμένου κάποιων ηχητικών αρχείων ή αρχείων βίντεο ενδέχεται να μην εμφανίζονται σωστά.
 - Οι προεκτάσεις των αρχείων πρέπει να χρησιμοποιούνται σωστά.
 - Ενδέχεται να υπάρξει μια μικρή καθυστέρηση κατά την έναρξη της αναπαραγωγής αρχείων σε εξωτερικές συσκευές αποθήκευσης (USB, SD) με πολύπλοκες ιεραρχίες φακέλων.
 - Ορισμένες λειτουργίες ενδέχεται να διαφέρουν ανάλογα με τον τύπο της εξωτερικής συσκευής αποθήκευσης (USB, SD).

Παράρτημα

Συμβατότητα συσκευής αποθήκευσης USB

- Για λεπτομέρειες σχετικά με τη συμβατότητα συσκευών αποθήκευσης USB με αυτό το προϊόν, ανατρέξτε στην παράγραφο, *Προδιαγραφές* στην σελίδα 178.
- Πρωτόκολλο: bulk
- Δεν μπορείτε να συνδέσετε μια συσκευή αποθήκευσης USB με αυτό το προϊόν μέσω ενός διανομέα (hub) USB.
- Δεν είναι συμβατές οι συσκευές αποθήκευσης (USB) με διαμερίσματα (partitions) σε αυτό το προϊόν.
- Τοποθετήστε τη συσκευή αποθήκευσης USB σε σταθερή θέση όταν οδηγείτε. Μην αφήνετε τη συσκευή αποθήκευσης USB να πέσει στο δάπεδο, όπου ενδέχεται να μπλεχτεί κάτω από το πεντάλ του φρένου ή του γκαζιού.
- Ενδέχεται να υπάρξει μια μικρή καθυστέρηση κατά την έναρξη της αναπαραγωγής κωδικοποιημένων αρχείων ήχου με δεδομένα εικόνων.
- Κάποιες συσκευές αποθήκευσης USB συνδεδεμένες με αυτό το προϊόν ενδέχεται να παράγουν θόρυβο στο ραδιόφωνο.
- Μην συνδέετε τίποτε άλλο εκτός από τη συσκευή αποθήκευσης USB.

Ακολουθία αρχείων ήχου σε συσκευή αποθήκευσης USB

Για τις συσκευές αποθήκευσης USB, η ακολουθία είναι διαφορετική από εκείνη μιας συσκευής αποθήκευσης USB.

Κάρτα μνήμης SD και κάρτα μνήμης SDHC

- Για λεπτομέρειες σχετικά με τη συμβατότητα την κάρτα μνήμης SD με αυτό το προϊόν, ανατρέξτε στην παράγραφο, *Προδιαγραφές* στην σελίδα 178.

Χειρισμός κατευθυντήριων γραμμών και πρόσθετες πληροφορίες

- Το προϊόν αυτό δεν είναι συμβατό με Multi Media Card (MMC).

- Αρχεία προστατευμένα λόγω πνευματικών δικαιωμάτων δεν μπορούν να αναπαραχθούν.

Σημειώσεις ειδικά για αρχεία DivX

- Μόνο για τα αρχεία DivX των οποίων η λήψη έχει γίνει από ιστοσελίδες κάποιου συνεργάτη DivX είναι εγγυημένη η σωστή λειτουργία τους με το προϊόν. Τα μη εγκεκριμένα αρχεία DivX ενδέχεται να μη λειτουργούν σωστά.
- Δεν είναι δυνατή η χρήση νοικιασμένων αρχείων DRM, έως ότου ξεκινήσει η αναπαραγωγή.
- Το προϊόν αυτό αναπαραγάγει ένα αρχείο DivX για διάρκεια μέχρι 1 590 λεπτά και 43 δευτερόλεπτα. Οι λειτουργίες αναζήτησης πέραν αυτού του χρονικού ορίου απαγορεύονται.
- Η αναπαραγωγή αρχείων DivX VOD απαιτεί την παροχή του κωδικού ταυτότητας αυτού του προϊόντος στον πάροχο του DivX VOD. Σχετικά με τον κωδικό ταυτότητας, ανατρέξτε στο κεφάλαιο *Εμφάνιση κωδικού σας εγγραφής για DivX VOD* στην σελίδα 141.
- Αναπαραγάγει όλες τις εκδόσεις DivX video, εκτός από DivX 7 με πρότυπο αναπαραγωγής αρχείων πολυμέσων DivX.
- Για περισσότερες πληροφορίες σχετικά με το DivX, επισκεφθείτε την παρακάτω ιστοσελίδα:
<http://www.divx.com/>

Αρχεία υποτίτλων DivX

- Μπορούν να χρησιμοποιηθούν αρχεία υποτίτλων μορφής Srt με την επέκταση “.srt”.
- Μόνο ένα αρχείο υποτίτλων μπορεί να χρησιμοποιηθεί για κάθε αρχείο DivX. Πολλαπλά αρχεία υποτίτλων δεν μπορούν να συσχετιστούν.

Παράρτημα

- Τα αρχεία υποτίτλων που έχουν όνομα με την ίδια σειρά χαρακτήρων όπως το αρχείο DivX πριν από την επέκταση συσχετίζονται με το αρχείο DivX. Η σειρά των χαρακτήρων πριν από την επέκταση πρέπει να είναι ακριβώς η ίδια. Όμως, εάν υπάρχει μόνο ένα αρχείο DivX και ένα αρχείο υποτίτλων στον ίδιο φάκελο, τα αρχεία συσχετίζονται μεταξύ τους ακόμα και εάν τα αρχεία δεν έχουν το ίδιο όνομα.
- Το αρχείο υποτίτλων πρέπει να αποθηκευτεί στον ίδιο φάκελο με το αρχείο DivX.
- Μπορούν να χρησιμοποιηθούν μέχρι 255 αρχεία υποτίτλων. Επιπρόσθετα αρχεία υποτίτλων δεν αναγνωρίζονται.
- Μπορούν να χρησιμοποιηθούν μέχρι 64 χαρακτήρες για το όνομα του αρχείου υποτίτλων, συμπεριλαμβανομένης και της επέκτασης. Εάν χρησιμοποιηθούν περισσότεροι από 64 χαρακτήρες για το όνομα του αρχείου, το αρχείο υποτίτλων ενδέχεται να μην αναγνωρίζεται.
- Ο κωδικός χαρακτήρων για το αρχείο χαρακτήρων πρέπει να συμμορφώνονται με το πρότυπο ISO-8859-1. Η χρήση χαρακτήρων διαφορετικών από το πρότυπο ISO-8859-1 ενδέχεται να έχει ως αποτέλεσμα να μην εμφανίζονται σωστά οι χαρακτήρες.
- Οι υπότιτλοι ενδέχεται να μην εμφανίζονται σωστά εάν οι εμφανιζόμενοι χαρακτήρες στο αρχείο υποτίτλων περιλαμβάνουν κωδικό ελέγχου.
- Για υλικά που χρησιμοποιούν υψηλή ταχύτητα μεταφοράς, οι υπότιτλοι και το βίντεο ενδέχεται να μην συγχρονίζονται πλήρως.
- Εάν έχουν προγραμματιστεί να εμφανιστούν πολλαπλοί υπότιτλοι μέσα σε ένα πολύ μικρό χρονικό διάστημα, όπως 0,1 δευτερόλεπτα, οι υπότιτλοι ενδέχεται να μην εμφανιστούν τη σωστή στιγμή.

Παράρτημα

Πίνακας συμβατότητας πολυμέσων

Γενικά

Πολυμέσα	CD-R/-RW	DVD-R/-R SL/-R DL/DVD-RW	Συσκευή αποθήκευσης USB	Κάρτα μνήμης SD
Σύστημα αρχείων	<ul style="list-style-type: none"> ISO9660 επίπεδο 1 ISO9660 επίπεδο 2 Romeo, Joliet UDF 1.02 / 1.50 / 2.00 / 2.01 / 2.50 	<ul style="list-style-type: none"> ISO9660 επίπεδο 1 ISO9660 επίπεδο 2 Romeo, Joliet UDF 1.02 / 1.50 / 2.00 / 2.01 / 2.50 	FAT16/FAT32/NTFS	
Μέγιστος αριθμός φακέλων	700		1 500	
Μέγιστος αριθμός αρχείων	999	3 500	15 000	
Τύποι αρχείων που μπορούν να αναπαραχθούν	MP3, WMA, AAC, DivX, MPEG1, MPEG2, MPEG4		MP3, WMA, AAC, WAVE, FLAC, H.264, MPEG4, WMV, FLV, MKV	
Σημειώσεις: <ul style="list-style-type: none"> Μέγιστος χρόνος αναπαραγωγής αρχείων ήχου αποθηκευμένων στο δίσκο: 60 ω Μέγιστος χρόνος αναπαραγωγής αρχείων ήχου αποθηκευμένων σε μια εξωτερική συσκευή αποθήκευσης (USB, SD): 7,5 ω (450 λεπτά) 				

Συμβατότητα MP3

Πολυμέσα	CD-R/-RW	DVD-R/-R SL/-R DL/DVD-RW	Συσκευή αποθήκευσης USB	Κάρτα μνήμης SD
Επέκταση αρχείου	.mp3			
Ρυθμός μετάδοσης bit	8 kbps έως 320 kbps (CBR), VBR			
Συχνότητας δειγματοληψίας	16 kHz έως 48 kHz (32 kHz, 44,1 kHz, 48 kHz για έμφαση)		8 kHz έως 48 kHz	
Ετικέτα ID3	Ετικέτα ID3 Έκδ. 1.0, 1.1, 2.2, 2.3		Ετικέτα ID3 Έκδ. 1.0, 1.1, 2.2, 2.3, 2.4	
Σημειώσεις: <ul style="list-style-type: none"> Έκδ. 2.x της ετικέτας ID3 έχει προτεραιότητα όταν υπάρχουν η Έκδ. 1.x και η Έκδ. 2.x. Αυτό το προϊόν δεν είναι συμβατό με τα παρακάτω: MP3i (MP3 διαδραστικό), mp3 PRO, m3u λίστα αναπαραγωγής 				

Παράρτημα

Συμβατότητα WMA

Πολυμέσα	CD-R/-RW	DVD-R/-R SL/-R DL/DVD-RW	Συσκευή αποθήκευσης USB	Κάρτα μνήμης SD
Επέκταση αρχείου	.wma			
Ρυθμός μετάδοσης bit	5 kbps έως 320 kbps (CBR), VBR			
Συχνότητα δειγματοληψίας	8 kHz έως 48 kHz			
Σημείωση: Αυτό το προϊόν δεν είναι συμβατό με τα παρακάτω: Windows Media™ Audio 9 Professional, Lossless, Voice				

Συμβατότητα WAV

Πολυμέσα	CD-R/-RW	DVD-R/-R SL/-R DL/DVD-RW	Συσκευή αποθήκευσης USB	Κάρτα μνήμης SD
Επέκταση αρχείου	Αρχεία WAV σε CD-R/-RW, DVD-R/-RW/-R SL/-R DL δεν μπορούν να αναπαραχθούν.		.wav	
Μορφή			Linear PCM (LPCM)	
Συχνότητα δειγματοληψίας			16 kHz έως 48 kHz	
Bit κβαντισμού			8 bit και 16 bit	
Σημείωση: Η συχνότητα δειγματοληψίας που προβάλλεται στην οθόνη ενδέχεται να είναι στρογγυλοποιημένη.				

Συμβατότητα AAC

Πολυμέσα	CD-R/-RW	DVD-R/-R SL/-R DL/DVD-RW	Συσκευή αποθήκευσης USB	Κάρτα μνήμης SD
Επέκταση αρχείου	.m4a			
Ρυθμός μετάδοσης bit	8 kbps έως 320 kbps (CBR)			
Συχνότητα δειγματοληψίας	8 kHz έως 44,1 kHz		8 kHz έως 48 kHz	
Σημείωση: Αυτό το προϊόν αναπαράγει αρχεία AAC κωδικοποιημένα από το iTunes.				

Παράρτημα

Συμβατότητα DivX

Πολυμέσα	CD-R/-RW	DVD-R/-R SL/-R DL/DVD-RW	Συσκευή αποθήκευσης USB	Κάρτα μνήμης SD
Επέκταση αρχείου	.avi/.divx		Αρχεία DivX στην εξωτερική συσκευή αποθήκευσης (USB, SD) δεν μπορούν να αναπαραχθούν.	
Προφίλ (έκδοση DivX)	Home Theater Έκδ. 3.11/Έκδ. 4.x/Έκδ. 5.x/Έκδ. 6.x			
Συμβατή κωδικοποίηση ήχου	MP3, Dolby Digital			
Ρυθμός μετάδοσης bit (MP3)	8 kbps έως 320 kbps (CBR), VBR			
Ένδειξη συχνότητας δειγματοληψίας (MP3)	16 kHz έως 48 kHz (32 kHz, 44,1 kHz, 48 kHz για έμφαση)			
Μέγιστο μέγεθος εικόνας	720 pixel × 576 pixel			
Μέγιστο μέγεθος αρχείου	4 GB			
Σημειώσεις: <ul style="list-style-type: none"> Αυτό το προϊόν δεν είναι συμβατό με τα παρακάτω: Μορφή DivX Ultra, αρχεία DivX χωρίς δεδομένα βίντεο, αρχεία DivX κωδικοποιημένα με LPCM (Linear PCM) κωδικοποίηση ήχου Ανάλογα με τη σύνθεση των πληροφοριών του αρχείου, όπως ο αριθμός των ροών ήχου, ενδέχεται να υπάρχει μια σύντομη καθυστέρηση πριν την έναρξη της αναπαραγωγής των δίσκων. Εάν κάποιο αρχείο περιέχει περισσότερα από 4 GB, η αναπαραγωγή σταματάει πριν από το τέλος. Ορισμένες εξειδικευμένες λειτουργίες ίσως δεν επιτρέπονται λόγω της σύνθεσης των αρχείων DivX. Αρχεία με μεγάλες ταχύτητες μεταφοράς ενδέχεται να μην μπορούν να αναπαραχθούν σωστά. Η τυπική ταχύτητα μεταφοράς είναι 4 Mbps για CD και 10,08 Mbps για DVD. 				

Παράρτημα

Συμβατότητα αρχείων βίντεο (USB, SD)

Επέκταση αρχείου	.avi	.mp4	.m4v	.wmv	
Μορφή	MPEG-4	MPEG-4	H.264	MPEG-4	WMV
Συμβατή κωδικοποίηση βίντεο	MPEG-4	MPEG-4	H.264	MPEG-4	WMV
Συμβατή κωδικοποίηση ήχου	Linear PCM (LPCM) MP3	AAC	AAC	AAC	WMA
Μέγιστη ανάλυση	400 pixel x 240 pixel				
Μέγιστος ρυθμός μετάδοσης bit:	Ρυθμός μετάδοσης bit: 2,5 Mbps Ταχύτητα καρτέ: 30 fps	Ρυθμός μετάδοσης bit: 2,5 Mbps Ταχύτητα καρτέ: 30 fps	Ρυθμός μετάδοσης bit: 1,5 Mbps Ταχύτητα καρτέ: 30 fps	Ρυθμός μετάδοσης bit: 2,5 Mbps Ταχύτητα καρτέ: 30 fps	Ρυθμός μετάδοσης bit: 768 kbps Ταχύτητα καρτέ: 30 fps
Μέγιστο μέγεθος αρχείου	4 GB				
Μέγιστη διάρκεια αναπαραγωγής	150 λεπτά				

Συνήθεις σημειώσεις

- Τα αρχεία ενδέχεται να μην αναπαράγονται σωστά ανάλογα με το περιβάλλον στο οποίο το αρχείο έχει δημιουργηθεί ή ανάλογα με τα περιεχόμενα του αρχείου.
- Αυτό το προϊόν ίσως να μη λειτουργεί σωστά, ανάλογα με την εφαρμογή που χρησιμοποιείται για την κωδικοποίηση των αρχείων WMA.
- Ανάλογα με την έκδοση του Windows Media™ Player που χρησιμοποιείται για την κωδικοποίηση των αρχείων WMA, τα ονόματα των άλμπουμ και άλλες πληροφορίες κειμένου ενδέχεται να μην εμφανίζονται σωστά.
- Ενδέχεται να υπάρξει μια μικρή καθυστέρηση κατά την έναρξη της αναπαραγωγής κωδικοποιημένων αρχείων ήχου με δεδομένα εικόνων.
- Αυτό το προϊόν δεν είναι συμβατό με τη μεταφορά δεδομένων με μέθοδο εγγραφής πακέτων.
- Αυτό το προϊόν μπορεί να αναγνωρίσει μέχρι 32 χαρακτήρες, αρχίζοντας από τον πρώτο χαρακτήρα, συμπεριλαμβανομένης της επέκτασης για το αρχείο και το φάκελο. Ανάλογα με την περιοχή της προβολής, αυτό το προϊόν ενδεχομένως να προσπαθήσει να τους εμφανίσει με μικρότερο μέγεθος γραμματοσειράς. Όμως, ο μέγιστος αριθμός των χαρακτήρων που μπορείτε να εμφανίζετε ποικίλει ανάλογα με το μέγεθος του κάθε χαρακτήρα και της περιοχής προβολής.
- Η ακολουθία επιλογής φακέλου ή κάποιες άλλες λειτουργίες μπορεί να διαφέρει ανάλογα με το λογισμικό κωδικοποίησης ή εγγραφής.

Παράρτημα

- Ανεξάρτητα από το μήκος του κενού τμήματος ανάμεσα στα τραγούδια της αρχικής εγγραφής, οι δίσκοι συμπιεσμένου ήχου αναπαράγονται με μια σύντομη παύση ανάμεσα στα τραγούδια.

Παράδειγμα ιεραρχίας

Η εικόνα που ακολουθεί είναι ένα παράδειγμα της δομής &βαθμίδων στο δίσκο. Οι αριθμοί στην εικόνα υποδηλώνουν τη σειρά με την οποία οι αριθμοί φακέλων έχουν εκχωρηθεί και τη σειρά που θα αναπαραχθούν.

 Φάκελος

 Αρχείο

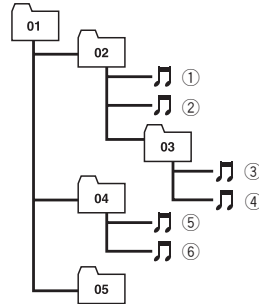

Επίπεδο 1 Επίπεδο 2 Επίπεδο 3 Επίπεδο 4



Σημειώσεις

- Αυτό το προϊόν εκχωρεί αριθμούς φακέλων. Ο χρήστης δεν μπορεί να εκχωρήσει αριθμούς φακέλων.
- Εάν υπάρχει κάποιος φάκελος ο οποίος δεν περιέχει κάποιο αρχείο που μπορεί να αναπαραχθεί, ο ίδιος ο φάκελος θα εμφανιστεί στη λίστα φακέλων αλλά εσείς δεν μπορείτε να τσεκάρετε κανένα αρχείο στο φάκελο. (Θα εμφανιστεί μια κενή λίστα). Επίσης αυτοί οι φάκελοι θα παραλείπονται χωρίς να προβάλλεται ο αριθμός του φακέλου. 

Bluetooth



Παράρτημα

- Η ονομασία και το λογότυπο *Bluetooth*[®] αποτελούν σήματα κατατεθέντα και είναι ιδιοκτησία της Bluetooth SIG, Inc. και η χρήση τους από την PIONEER CORPORATION είναι εφικτή κατόπιν ειδικής άδειας. Τα υπόλοιπα εμπορικά σήματα και σήματα κατατεθέντα ανήκουν στους αντίστοιχους ιδιοκτήτες τους.

SDHC



Το λογότυπο SDHC είναι εμπορικό σήμα της SD-3C, LLC.

WMA/WMV

- Το Windows Media είναι εμπορικό σήμα ή σήμα κατατεθέν της Microsoft Corporation στις Ηνωμένες Πολιτείες και/ή άλλες χώρες.
- Αυτό το προϊόν περιλαμβάνει τεχνολογία η οποία ανήκει στην εταιρεία Microsoft Corporation και δεν μπορεί να χρησιμοποιηθεί ή να διανεμηθεί χωρίς την άδεια της Microsoft Licensing, Inc.

DivX



Το DivX είναι μια μορφή συμπιεσμένου ψηφιακού βίντεο που δημιουργήθηκε από τον κωδικοποιητή βίντεο DivX από την DivX, LLC, μία θυγατρική της Rovi Corporation. Αυτή η μονάδα μπορεί να αναπαράγει αρχεία βίντεο DivX εγγεγραμμένα σε δίσκους CD-R/RW/ROM και DVD-R/RW/ROM. Διατηρώντας την ίδια τεχνολογία με τα DVD video,

μεμονωμένα αρχεία DivX video που ονομάζονται "Τίτλοι". Να γνωρίζετε ότι όταν δίνετε ονόματα σε αρχεία/τίτλους σε ένα δίσκο CD-R/RW ή DVD-R/RW πριν τον εγγράψετε, αυτά θα αναπαράγονται με τη σειρά που γράφτηκαν από προεπιλογή.

- Οι ονομασίες DivX[®], DivX Certified[®] και τα σχετικά λογότυπα είναι εμπορικά σήματα της Rovi Corporation ή των θυγατρικών αυτής και χρησιμοποιούνται κατόπιν άδειας.

ΣΧΕΤΙΚΑ ΜΕ ΤΟ DIVX VIDEO: Το DivX[®] είναι μια μορφή ψηφιακού βίντεο που δημιουργήθηκε από την DivX, LLC, θυγατρική της Rovi Corporation. Πρόκειται για μια επίσημη συσκευή DivX Certified[®] που αναπαράγει βίντεο DivX. Επισκεφτείτε την ιστοσελίδα divx.com για περισσότερες πληροφορίες και εργαλεία λογισμικού για τη μετατροπή των αρχείων σας σε βίντεο DivX.

ΣΧΕΤΙΚΑ ΜΕ ΤΟ DIVX VIDEO-ON-DEMAND: Αυτή η συσκευή με πιστοποίηση DivX Certified[®] πρέπει να είναι καταχωρισμένη, προκειμένου να μπορεί να αναπαράγει αγορασμένες ταινίες DivX Video-on-Demand (VOD). Για να λάβετε τον κωδικό καταχώρισης, βρείτε την ενότητα DivX VOD στο *Εμφάνιση κωδικού σας εγγραφής για DivX VOD*. Επισκεφτείτε την τοποθεσία vod.divx.com για περισσότερες πληροφορίες σχετικά με το πώς να ολοκληρώσετε τη διαδικασία καταχώρισης.

- ➔ Για λεπτομέρειες, ανατρέξτε στην παράγραφο *Εμφάνιση κωδικού σας εγγραφής για DivX VOD* στην σελίδα 141.

Παράρτημα

AAC

Το AAC είναι η σύντμηση του Advanced Audio Coding και αναφέρεται σε ένα πρότυπο τεχνολογίας συμπίεσης ήχου που χρησιμοποιείται με το MPEG-2 και το MPEG-4. Διάφορες εφαρμογές μπορούν να χρησιμοποιηθούν για την κωδικοποίηση των αρχείων AAC, αλλά οι μορφές αρχείων και οι επεκτάσεις διαφέρουν ανάλογα με την εφαρμογή που χρησιμοποιείται για την κωδικοποίηση. Αυτή η μονάδα αναπαράγει αρχεία AAC κωδικοποιημένα από την εφαρμογή iTunes. 

Android™

Η ονομασία Android είναι εμπορικό σήμα της Google Inc. 

MirrorLink

Το MirrorLink Certified™, και το λογότυπο Πιστοποίησης Design Only™, το MirrorLink™ και το λογότυπο MirrorLink™ είναι σήματα πιστοποίησης and εμπορικά σήματα της Car Connectivity Consortium LLC. Απαγορεύεται αυστηρά η μη εξουσιοδοτημένη χρήση τους. 

Λεπτομερείς πληροφορίες σχετικά με τις συνδεδεμένες συσκευές iPod

ΠΡΟΣΟΧΗ

- Η Pioneer δεν φέρει καμία ευθύνη για απώλεια δεδομένων σε κάποιο iPod, ακόμα και αν η απώλεια προκύψει κατά τη χρήση αυτού του προϊόντος. Να κρατάτε εφεδρικά αρχεία των δεδομένων σας στο iPod σε τακτά χρονικά διαστήματα.
- Μην αφήνετε το iPod σας εκτεθειμένο απευθείας στο ηλιακό φως για μεγάλα χρονικά διαστήματα. Εκτεταμένη έκθεση στο

ηλιακό φως ενδέχεται να έχει ως αποτέλεσμα την δυσλειτουργία του iPod λόγω της υψηλής θερμοκρασίας.

- Μην αφήνετε το iPod σε τοποθεσίες όπου αναπτύσσονται πολύ υψηλές θερμοκρασίες.
- Τοποθετήστε το iPod σε σταθερή θέση όταν οδηγείτε. Μην αφήνετε το iPod να πέσει στο δάπεδο, ενδέχεται να μπλεχτεί κάτω από το πεντάλ του φρένου ή του γκαζιού.

Για λεπτομέρειες, ανατρέξτε στα εγχειρίδια του iPod.

iPod και iPhone



Οι ενδείξεις "Made for iPod" και "Made for iPhone" σημαίνουν ότι ένα ηλεκτρονικό παρελκόμενο έχει σχεδιαστεί για σύνδεση ειδικά με iPod ή iPhone και έχει πιστοποιηθεί από τον κατασκευαστή για να πληροί τα πρότυπα απόδοσης της Apple.

Η Apple δεν ευθύνεται για τη λειτουργία της συσκευής αυτής ούτε για τη συμμόρφωσή της με τα πρότυπα ασφαλείας και τα ρυθμιστικά πρότυπα.

Σημειώστε ότι η χρήση αυτού του αξεσουάρ με iPod ή iPhone ενδέχεται να επηρεάσει την απόδοση της ασύρματης επικοινωνίας.

Οι ονομασίες iPhone, iPod, iPod classic, iPod nano και iPod touch είναι εμπορικά σήματα της Apple Inc., κατατεθέντα στις Η.Π.Α. και σε άλλες χώρες.

Lightning

Η ονομασία Lightning είναι εμπορικό σήμα της Apple Inc.

Παράρτημα

App Store

Το App Store είναι ένα σήμα υπηρεσίας της Apple Inc.

iOS

Το iOS είναι ένα εμπορικό σήμα στο οποίο η Cisco διατηρεί εμπορικά δικαιώματα στις Η.Π.Α. και σε κάποιες άλλες χώρες.

iTunes

Το iTunes είναι εμπορικό σήμα της Apple Inc., κατατεθειμένο στις ΗΠΑ και άλλες χώρες. 

Χρήση περιεχομένου συνδεδεμένο με εφαρμογή

ΣΗΜΑΝΤΙΚΟ

Απαιτήσεις για την πρόσβαση υπηρεσίες με περιεχόμενο συνδεδεμένο με εφαρμογές χρησιμοποιώντας αυτό το προϊόν:

- Η τελευταία έκδοση εφαρμογής(ών) περιεχομένου συμβατού με την Pioneer για το smartphone, διαθέσιμο για τον πάροχο υπηρεσίας, έχει ληφθεί στο smartphone σας.
- Ένας τρέχοντας λογαριασμός με τον πάροχο υπηρεσίας περιεχομένου.
- Smartphone Data Plan.

Σημείωση: εάν η εφαρμογή Data Plan για το smartphone σας δεν παρέχει απεριόριστη χρήση δεδομένων, ενδέχεται να εφαρμοστούν πρόσθετες χρεώσεις από το φορέα σας για την πρόσβαση σε περιεχόμενο συνδεδεμένο με εφαρμογές μέσω δικτύων 3G, EDGE και/ή LTE (4G).

- Σύνδεση στο Internet μέσω δικτύου 3G, EDGE, LTE (4G) ή Wi-Fi.
- Προαιρετικό καλώδιο προσαρμογέα της Pioneer για τη σύνδεση του iPhone σας με αυτό το προϊόν.

Περιορισμοί:

- Η πρόσβαση σε περιεχόμενο συνδεδεμένο με εφαρμογές θα εξαρτάται από τη

διαθεσιμότητα της κάλυψης του δικτύου κινητής τηλεφωνίας/Wi-Fi για το σκοπό που επιτρέπει το smartphone σας για να συνδεθεί στο Internet.

- Η διαθεσιμότητα της υπηρεσίας ενδέχεται να έχει περιορισμούς για την περιοχή σας. Συμβουλευτείτε τον πάροχο της συνδεδεμένης υπηρεσίας περιεχομένου για πρόσθετες πληροφορίες.
- Η δυνατότητα αυτού του προϊόντος για πρόσβαση σε συνδεδεμένο περιεχόμενο ενδέχεται να αλλάξει χωρίς προειδοποίηση και μπορεί να επηρεαστεί από οποιοδήποτε από τα ακόλουθα: θέματα συμβατότητας με μελλοντικές εκδόσεις υλικολογισμικού του smartphone, θέματα συμβατότητας με μελλοντικές εκδόσεις της εφαρμογής(ών) συνδεδεμένου περιεχομένου για το smartphone, αλλαγές ή διακοπή της εφαρμογής(ών) συνδεδεμένου περιεχομένου ή της υπηρεσίας από τον πάροχο της.

Ραδιόφωνο Aha

Τα λογότυπα Aha, Aha Radio και τα Aha και Aha Radio είναι είτε εμπορικά σήματα ή σήματα κατατεθέντα της Harman International Industries, Incorporated. 

HDMI



Οι όροι HDMI και HDMI High-Definition Multimedia Interface, καθώς και το λογότυπο HDMI είναι εμπορικά σήματα ή σήματα κατατεθέντα της HDMI Licensing, LLC στις Ηνωμένες Πολιτείες και σε άλλες χώρες. 

Παράρτημα

MHL

Η ονομασία MHL, το λογότυπο MHL και η ονομασία Mobile High-Definition Link είναι εμπορικά σήματα ή σήματα κατατεθέντα της MHL, LLC στις Ηνωμένες Πολιτείες και σε άλλες χώρες. 

Προειδοποίηση σχετικά με τη θέαση βίντεο

Μην ξεχνάτε ότι η χρήση αυτού του συστήματος για εμπορικούς σκοπούς ή για δημόσια προβολή ενδέχεται να αποτελεί παραβίαση των δικαιωμάτων του δημιουργού τα οποία προστατεύονται από τη νομοθεσία περί Πνευματικών Δικαιωμάτων. 

Προειδοποίηση σχετικά με τη θέαση DVD-Video

Αυτή η συσκευή διαθέτει τεχνολογία προστασίας από αντιγραφή η οποία προστατεύεται με ευρεσιτεχνίες κατοχυρωμένες στις Η.Π.Α. και άλλα δικαιώματα πνευματικής ιδιοκτησίας της Rovi Corporation. Απαγορεύεται η ανάστροφη μηχανική και η αποσυναρμολόγηση. 

Προειδοποίηση σχετικά με τη χρήση αρχείου MP3

Με την αγορά του προϊόντος εξασφαλίζετε άδεια ιδιωτικής και μη εμπορικής χρήσης του προϊόντος ενώ δεν παρέχεται άδεια ή δικαίωμα χρήσης του προϊόντος σε οποιοδήποτε εμπορικό σύστημα (δηλ. σύστημα δημιουργίας εσόδων), σύστημα μετάδοσης σε πραγματικό χρόνο (από επίγειο, δορυφορικό, καλωδιακό και/ή οποιοδήποτε άλλο μέσο), μετάδοσης/ streaming μέσω Internet, εσωτερικά ή/και άλλα δίκτυα ή σε άλλα συστήματα διανομής ηλεκτρονικού περιεχομένου, όπως οι

εφαρμογές ήχου με πληρωμή (pay-audio) ή ήχου κατόπιν ζήτησης (audio-on-demand). Για ανάλογη χρήση, απαιτείται διαφορετική άδεια χρήσης. Για λεπτομέρειες, επισκεφθείτε την ιστοσελίδα

<http://www.mp3licensing.com>. 

Σωστή χρήση της οθόνης LCD Χειρισμός της οθόνης LCD

- Αν η οθόνη LCD εκτεθεί στον ήλιο για μεγάλο χρονικό διάστημα, θα υπερθερμανθεί και ενδέχεται να προκληθεί βλάβη στην οθόνη LCD. Αποφύγετε κατά το δυνατό την έκθεση στο ηλιακό φως.
- Η οθόνη LCD θα πρέπει να χρησιμοποιείται εντός του εύρους θερμοκρασίας που αναφέρεται στις *Προδιαγραφές*.
- Μην χρησιμοποιείτε την οθόνη LCD σε θερμοκρασίες υψηλότερες ή χαμηλότερες από το εύρος θερμοκρασίας λειτουργίας, επειδή η οθόνη LCD δεν μπορεί να λειτουργήσει κανονικά και θα μπορούσε να προκληθεί βλάβη.
- Η οθόνη LCD δεν διαθέτει προστατευτικό κάλυμμα για να προσφέρει ακόμη καλύτερη ορατότητα εντός του οχήματος. Μην ασκείτε υπερβολική πίεση όταν αγγίζετε την οθόνη καθώς υπάρχει κίνδυνος να προκληθεί βλάβη.
- Μην πιέζετε με υπερβολική δύναμη την οθόνη LCD γιατί ενδέχεται να προκληθούν γρατσουνιές στην επιφάνειά της.
- Μην αγγίζετε την οθόνη LCD με οτιδήποτε άλλο εκτός των δακτύλων σας όταν χρησιμοποιείτε τις λειτουργίες οθόνης αφής. Διαφορετικά μπορεί εύκολα να γρατζουνιστεί η οθόνη LCD.

Παράρτημα

Οθόνη Υγρών Κρυστάλλων (LCD)

- Εάν η οθόνη LCD είναι κοντά στη σχισμή ενός κλιματιστικού μηχανήματος, βεβαιωθείτε ότι ο αέρας από το κλιματιστικό δεν φυσάει σε αυτήν. Η θερμότητα του καλοριφέρ ενδέχεται να σπάσει την οθόνη LCD, ενώ ο ψυχρός αέρας από το κλιματιστικό ενδέχεται να προκαλέσει συσσώρευση υγρασίας στο εσωτερικό αυτού του προϊόντος, με πιθανό αποτέλεσμα να προκληθεί βλάβη.
- Μικρές μαύρες ή λευκές (φωτεινές) κηλίδες ενδέχεται να εμφανιστούν στην οθόνη LCD. Αυτές οφείλονται στις εγγενείς ιδιότητες της οθόνης LCD και όχι σε πρόβλημα λειτουργίας.
- Θα υπάρχει δυσκολία στη θέαση της οθόνης LCD εάν έχει εκτεθεί απευθείας στο ηλιακό φως.
- Όταν χρησιμοποιείτε κινητό τηλέφωνο, αφήνετε απόσταση μεταξύ της κεραίας του τηλεφώνου και της οθόνης για να αποτρέψετε παραμόρφωση του βίντεο με το σχηματισμό κηλίδων ή έγχρωμων λωρίδων.

Συντήρηση της οθόνης LCD

- Όταν ξεσκονίζετε ή καθαρίζετε την οθόνη LCD, απενεργοποιήστε πρώτα αυτό το προϊόν και μετά σκουπίστε την οθόνη με ένα μαλακό και στεγνό ύφασμα.
- Όταν σκουπίζετε την οθόνη LCD, φροντίστε να μην δημιουργείτε γρατζουνιές στην επιφάνεια. Μην χρησιμοποιείτε ισχυρές ή διαβρωτικές χημικές ουσίες για τον καθαρισμό της οθόνης.

Φωτισμός LED (light-emitting diode - δίοδος φωτοεκπομπής)

Μια δίοδος φωτοεκπομπής χρησιμοποιείται μέσα στην οθόνη για το φωτισμό της οθόνης LCD.

- Σε χαμηλές θερμοκρασίες, η χρήση του φωτισμού LED ενδέχεται να αυξήσει την

καθυστέρηση και να υποβαθμίσει την ποιότητα της εικόνας λόγω των εγγενών ιδιοτήτων της οθόνης LCD. Η ποιότητα της εικόνας θα βελτιωθεί με την αύξηση της θερμοκρασίας.

- Η διάρκεια ζωής για το φωτισμό LED είναι μεγαλύτερη από 10 000 ώρες. Ωστόσο, ενδέχεται να μειωθεί εάν χρησιμοποιείται σε υψηλές θερμοκρασίες.
- Όταν ο φωτισμός LED φτάσει στο τέλος της διάρκειας ζωής του, θα μειωθεί η φωτεινότητα της οθόνης και δεν θα είναι ορατή πλέον η εικόνα. Σε αυτήν την περίπτωση, συμβουλευτείτε τον αντιπρόσωπό σας ή το πλησιέστερο εξουσιοδοτημένο Κέντρο Σέρβις της PIONEER. ■

Παράρτημα

Προδιαγραφές

Γενικά

Όνομαστική τάση τροφοδοσίας
 14,4 V DC
 (επιτρεπόμενο εύρος τάσης: 12,0V έως 14,4 V DC)

Σύστημα γείωσης Αρνητικού τύπου
 Μέγιστη κατανάλωση ρεύματος
 10,0 A

Διαστάσεις (Π × Υ × Β):
 DIN
 Πλαίσιο 178 mm × 100 mm × 157 mm
 Πρόσοψη 188 mm × 118 mm × 27 mm
 D
 Πλαίσιο 178 mm × 100 mm × 165 mm
 Πρόσοψη 171 mm × 97 mm × 20 mm

Βάρος 2,2 kg

Οθόνη

Μέγεθος οθόνης/αναλογία διαστάσεων εικόνας
 6,95 ίντσες ευρεία/16:9
 (ωφέλιμη επιφάνεια προβολής: 156,6 mm × 81,6 mm)

Pixel 1152000 (2400 × 480)

Μέθοδος προβολής οδήγηση ενεργού matrix TFT

Χρωματικό σύστημα συμβατό με PAL/NTSC/PAL-M/PAL-N/SECAM

Εύρος αποδεκτής θερμοκρασίας:
 Απενεργοποιημένο -20 °C έως +80 °C

Ήχος

Μέγιστη ισχύς εξόδου 50 W × 4
 (για υπογούφερ: 70 W × 1 ch/2 Ω)

Ισχύς συνεχόμενης ισχύος
 22 W × 4 (50 Hz έως 15 kHz, 5 % THD, φορτίο 4 Ω, οδήγηση δύο καναλιών)

Αντίσταση φορτίου 4 Ω (4 Ω έως 8 Ω [2 Ω για 1 ch] επιτρεπόμενη)

Στάθμη εξόδου προενίσχυσης (μέγ.):
 4,0 V

Ισοσταθμιστής (Γραφικός Ισοσταθμιστής 13-Ζωνών):
 Συχνότητα 50 Hz/80 Hz/125 Hz/200 Hz/315 Hz/500 Hz/800 Hz/1.25 kHz/2 kHz/3.15 kHz/5 kHz/8 kHz/12.5 kHz

Απολαβή ±12 dB

Υψηπερατό φίλτρο (HPF):
 Συχνότητα 50 Hz/63 Hz/80 Hz/100 Hz/125 Hz/160 Hz/200 Hz

Κλίση -6 dB/οκτ., -12 dB/οκτ., -18 dB/οκτ.

Υπογούφερ:
 Συχνότητα 50 Hz/63 Hz/80 Hz/100 Hz/125 Hz/160 Hz/200 Hz

Κλίση -6 dB/οκτ., -12 dB/οκτ., -18 dB/οκτ.

Απολαβή +10 dB έως -24 dB

Φάση Κανονική/Ανεστραμμένη

Χρονική ευθυγράμμιση βήματα 0 έως 200 (2,5 cm/βήμα)

Οδηγός DVD

Σύστημα DVD-Video, VCD, CD, MP3, WMA, AAC, DivX, JPEG, MPEG player

Χρησιμοποιούμενοι δίσκοι
 DVD-VIDEO, VIDEO-CD, CD, CD-R, CD-RW, DVD-R, DVD-RW, DVD-RDL

Αριθμός περιοχής 2

Απόκριση συχνότητας 5 Hz έως 44 000 Hz (με DVD, σε συχνότητα δειγματοληψίας 96 kHz)

Λόγος σήματος προς θόρυβο
 96 dB (1 kHz) (δίκτυο IEC-A) (στάθμη RCA)

Στάθμη εξόδου:
 Βίντεο 1,0 Vp-p/75 Ω (±0,2V)

Αριθμός καναλιών 2 (στερεοφωνικά)

Μορφή αποκωδικοποίησης MP3
 MPEG-1 & 2 Audio Layer 3

Μορφή αποκωδικοποίησης WMA
 Έκδ.7, 8, 9 (ήχος 2 καναλιών) (Windows Media Player)

Μορφή αποκωδικοποίησης AAC
 MPEG-4 AAC (αποκωδικοποίηση μόνο από iTunes):
m4a (Έκδ.11 και παλαιότερη)

Μορφή αποκωδικοποίησης DivX
 Home Theater Έκδ.3.11, Έκδ.4.X, Έκδ.5.X, Έκδ.6.X:
avi, .divx

Παράρτημα

Μορφή αποκωδικοποίησης βίντεο MPEG	MPEG-1: mpg, mpeg, dat MPEG-2 PS: mpg, mpeg MPEG-4 Part2 (Visual), MS MPEG-4 Έκδ.3: avi
USB	
USB βασικό χαρ.	USB1.1, USB2.0 Υψηλής ταχύτητας
Μέγιστο ρεύμα τροφοδοσίας	1,6 A
Κλάση USB	συσκευή MSC (Κλάση μέσου αποθήκευσης - Mass Storage Class), συσκευή iPod (Κλάση ήχου, Κλάση HID)
Σύστημα αρχείων	FAT16, FAT32, NTFS
Μορφή αποκωδικοποίησης MP3	MPEG-1/Layer 1, MPEG-1/Layer 2, MPEG-1/Layer 3 MPEG-2/Layer 1, MPEG-2/Layer 2, MPEG-2/Layer 3 MPEG-2.5/Layer 3
Μορφή αποκωδικοποίησης WMA	WMA10 Std , WMA10 Pro, WMA9 Lossless
Μορφή αποκωδικοποίησης AAC	MPEG-2 AAC-LC, MPEG-4 AAC-LC
Μορφή σήματος WAVE	Linear-PCM
Μορφή αποκωδικοποίησης βίντεο H.264	Βασικό προφίλ, Κύριο προφίλ, Υψηλό προφίλ
Μορφή αποκωδικοποίησης βίντεο WMV	VC-1 SP/MP/AP, WMV 7/8
Μορφή αποκωδικοποίησης βίντεο MPEG4	Απλό προφίλ, Προηγμένο απλό προφίλ (εκτός από GMC)
Μορφή αποκωδικοποίησης JPEG	JPEG
SD	
Συμβατές φυσικές μορφές	Έκδοση 2.0
Σύστημα αρχείων	FAT16, FAT32, NTFS
Μορφή αποκωδικοποίησης MP3	MPEG-1/Layer 1, MPEG-1/Layer 2, MPEG-1/Layer 3 MPEG-2/Layer 1, MPEG-2/Layer 2, MPEG-2/Layer 3 MPEG-2.5/Layer 3

Μορφή αποκωδικοποίησης WMA	WMA10 Std , WMA10 Pro, WMA9 Lossless
Μορφή αποκωδικοποίησης AAC	MPEG-2 AAC-LC, MPEG-4 AAC-LC
Μορφή σήματος WAVE	Linear-PCM
Μορφή αποκωδικοποίησης βίντεο H.264	Βασικό προφίλ, Κύριο προφίλ, Υψηλό προφίλ
Μορφή αποκωδικοποίησης βίντεο WMV	VC-1 SP/MP/AP, WMV 7/8
Μορφή αποκωδικοποίησης βίντεο MPEG4	Απλό προφίλ, Προηγμένο απλό προφίλ (εκτός από GMC)
Μορφή αποκωδικοποίησης JPEG	JPEG

Bluetooth

Έκδοση	Bluetooth 3.0+EDR πιστοποιημένο
Ισχύς εξόδου	Μέγ. +4 dBm (Κλάση ισχύος 2)

Δέκτης FM

Εύρος συχνοτήτων	87,5 MHz έως 108,0 MHz
Ωφέλιμη ευαισθησία	11 dBf (0.8 μV/75Ω, μονοφωνικό, S/N: 30 dB)
Λόγος σήματος προς θόρυβο	72 dB (IEC-A δίκτυο)

Δέκτης MW

Εύρος συχνοτήτων	531 kHz έως 1 602 kHz (9 kHz)
Ωφέλιμη ευαισθησία	25 μV (S/N: 20 dB)
Λόγος σήματος προς θόρυβο	62 dB (IEC-A δίκτυο)

Δέκτης LW

Εύρος συχνοτήτων	153 kHz έως 281 kHz
Ωφέλιμη ευαισθησία	28 μV (S/N: 20 dB)
Λόγος σήματος προς θόρυβο	62 dB (IEC-A δίκτυο)

Σημείωση

Οι προδιαγραφές και η σχεδίαση υπόκεινται σε πιθανές τροποποιήσεις χωρίς προειδοποίηση, λόγω βελτιώσεων. ■

<http://www.pioneer.eu>

Επισκεφθείτε την ιστοσελίδα

www.pioneer.gr (ή www.pioneer.eu)

για να καταχωρήσετε το προϊόν σας.

PIONEER CORPORATION

1-1, Shin-ogura, Saiwai-ku, Kawasaki-shi,
Kanagawa 212-0031, JAPAN

PIONEER EUROPE NV

Haven 1087, Keetberglaan 1, B-9120 Melsele, Belgium/Belgique
TEL: (0) 3/570.05.11

PIONEER ELECTRONICS (USA) INC.

P.O. Box 1540, Long Beach, California 90801-1540, U.S.A.
TEL: (800) 421-1404

© 2014 PIONEER CORPORATION.

Με την επιφύλαξη παντός νόμιμου
δικαιώματος.