

CD RDS-ONTVANGER

Pioneer



DEH-X8700DAB

DEH-X8700BT

Bedieningshandleiding

Nederlands

Inhoud

Vóór u begint	3
Aan de slag	4
Digital Audio Broadcasting (DAB).....	6
Radio.....	7
Cd/USB/iPod/AUX	9
Bluetooth	11
App-modus	13
Instellingen	14
FUNCTION-instellingen	14
AUDIO-instellingen	16
ENTERTAINMENT-instellingen	16
SYSTEM-instellingen.....	17
ILLUMINATION-instellingen	17
MIXTRAX-instellingen.....	18
Aanvullende informatie	19

Over deze handleiding:

- In de volgende instructies worden een USB-geheugen of USB-audiospeler een "USB-apparaat" genoemd.
- In deze handleiding wordt naar iPod en iPhone verwezen als "iPod".

Vóór u begint

Hartelijk dank voor uw keuze voor dit PIONEER-product

Lees deze handleiding voordat u het product in gebruik neemt zodat u het goed leert gebruiken. Lees vooral de gedeelten die met **WAARSCHUWING** en **LET OP** gemarkeerd zijn aandachtig. Bewaar deze handleiding na het lezen op een veilige, voor de hand liggende plaats zodat u ze indien nodig altijd kunt raadplegen.



Deponeer dit product niet bij het gewone huishoudelijk afval wanneer u het wilt verwijderen. Er bestaat een speciaal wettelijk voorgeschreven verzamelsysteem voor de juiste behandeling, het opnieuw bruikbaar maken en de recycling van gebruikte elektronische producten.

In de lidstaten van de EU en in Zwitserland en Noorwegen kunnen particulieren afgedankte elektronische producten gratis bij de daarvoor bestemde verzamelplaatsen inleveren. Als u een soortgelijk nieuw product koopt, kunt u het afgedankte product ook bij uw verkooppunt inleveren. Als u in een ander land woont, neem dan contact op met de plaatselijke overheid voor informatie over het weggooien van afgedankte producten.

Op die manier zorgt u ervoor dat uw afgedankte product op de juiste wijze wordt verwerkt, hergebruikt en gerecycled, zonder schadelijke gevolgen voor het milieu en de volksgezondheid.

⚠ WAARSCHUWING

- **Probeer het product niet zelf te monteren en voer er geen onderhoud aan uit. Montage of onderhoud van het product door personen zonder technische opleiding en ervaring met elektronische apparatuur en auto-accessoires kan gevaarlijk zijn, en kan een elektrische schok, verwonding of andere gevaren veroorzaken.**
- Bedien het toestel niet tijdens het rijden. Als u knoppen op het toestel wilt bedienen, moet u het voertuig eerst van de weg halen en op een veilige plaats parkeren.

⚠ LET OP

- Zorg ervoor dat dit toestel niet in contact komt met vocht en/of andere vloeistoffen. Dit kan een elektrische schok veroorzaken. Ook schade aan het toestel, rook en oververhitting kunnen het gevolg zijn van contact met vloeistoffen.
- Zet het volume nooit zo hoog dat u geluiden buiten het voertuig niet meer kunt horen.
- De Pioneer CarStereo-Pass wordt alleen in Duitsland gebruikt.

LET OP

Dit apparaat is geclassificeerd als een klasse 1 laserproduct onder de veiligheidsnormen voor laserproducten, IEC 60825-1:2007.

KLASSE 1 LASERPRODUCT

Bij problemen

Neem contact op met uw leverancier of het dichtstbijzijnde erkende Pioneer-servicecentrum als het toestel niet naar behoren functioneert.

Aan de slag

Basisbediening

DEH-X8700DAB/DEH-X8700BT

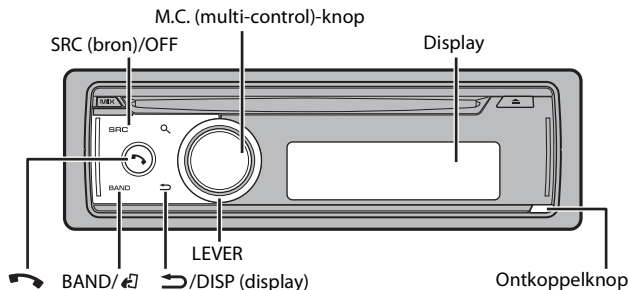

Optionele afstandsbediening

De afstandsbediening CD-R320 wordt afzonderlijk verkocht.

Vaak gebruikte functies

De beschikbare knoppen zijn afhankelijk van het toestel.

Actie	Bediening
Toestel inschakelen*1	Druk op SRC/OFF om het toestel in te schakelen. Hou SRC/OFF ingedrukt om het toestel uit te schakelen.
Het volume regelen	Draai de M.C. -knop.
Een bron selecteren	Druk herhaaldelijk op SRC/OFF .
De display-informatie wijzigen	Druk herhaaldelijk op [arrow icon]/ DISP .
Terugkeren naar de vorige weergave/lijs	Druk op [arrow icon]/ DISP .
Terugkeren naar de normale weergave vanuit het menu	Druk op BAND/ [arrow icon].

Actie	Bediening
Een oproep beantwoorden/beëindigen	Druk op [phone icon].
Een functie of lijst selecteren*2	Draai aan de M.C. -knop of LEVER .

*1 Wanneer de blauw/witte draad van het toestel verbonden is met het relaiscontact voor de automatische antenne van de auto, schuift de antenne uit wanneer de bron van het toestel wordt ingeschakeld. Om de antenne weer in te trekken, schakelt u de bron uit.

*2 Deze handeling wordt in deze handleiding "Draai aan de **M.C.**-knop" genoemd.

Display-indicatie

Indicatie	Beschrijving
[TAG icon]	Verschijnt wanneer de tagfunctie beschikbaar is. Wanneer u de taginformatie op het apparaat opslaat, knippert TAG.
[tag icon]	Verschijnt wanneer de taginformatie wordt overgezet.
[M icon]	Geeft het niveau aan van het radiosignaal.
[LOC icon]	Verschijnt wanneer de functie afstemmen op lokale zenders is ingesteld (pagina 14).
[TA icon]	Verschijnt wanneer verkeersberichten worden ontvangen (pagina 14).
[TEXT icon]	Verschijnt wanneer radiotekst wordt ontvangen.
[DAB icon]	Verschijnt wanneer de DAB-ontvangst zwak is en [S.FOLLOW] ingesteld staat op [ON] (pagina 14).
[P icon]	Verschijnt wanneer u op [Q] drukt en een voorgeprogrammeerd kanaal selecteert tijdens de ontvangst van een radiozender.
[SRTRV icon]	Verschijnt wanneer de functie sound retriever is ingesteld (pagina 15).
[CD icon]	Verschijnt wanneer weergave fragment herhalen is ingesteld wanneer CD/USB is geselecteerd als bron.
[MAP icon]	Verschijnt wanneer weergave map herhalen is ingesteld wanneer CD/USB is geselecteerd als bron.
[BT icon]	Verschijnt wanneer willekeurige weergave is ingesteld (behalve wanneer BT Audio is geselecteerd als bron).
[MP3 icon]	Geeft de bitsnelheid aan van de bestanden en verschijnt bij het afspelen van MP3-, WMA- of AAC-bestanden.
[RFB icon]	Geeft de bemonsteringsfrequentie aan van de bestanden en verschijnt bij het afspelen van WAV- of FLAC-bestanden.
[WBR icon]	Verschijnt bij het afspelen van AAC-bestanden die gedecodeerd zijn door specifieke software.
[M icon]	Verschijnt wanneer [Music browse] is ingesteld op [OFF] (pagina 15).

Indicatie	Beschrijving
	Verschijnt wanneer [Music browse] is ingesteld op [ON] (pagina 15).
	Geeft de map of het fragmentnummer weer dat momenteel wordt afgespeeld.
	Verschijnt bij het starten met afspelen.
	Verschijnt wanneer het afspelen gepauzeerd wordt.
	Verschijnt wanneer shuffle is ingesteld en wanneer een iPod is geselecteerd als bron.
	Verschijnt wanneer de LINK PLAY-functie is ingesteld (pagina 15).
	Verschijnt wanneer weergave herhalen is ingesteld en wanneer een iPod is geselecteerd als bron.
	Verschijnt wanneer de iPod-bedieningsfunctie is ingesteld (pagina 10).
	Verschijnt wanneer een Bluetooth-verbinding is gemaakt (pagina 11).

Het voorpaneel verwijderen

Verwijder het voorpaneel om diefstal te voorkomen. Verwijder alle kabels en apparaten die verbonden zijn met het voorpaneel en schakel het toestel uit voor u het voorpaneel verwijderd.

Verwijderen

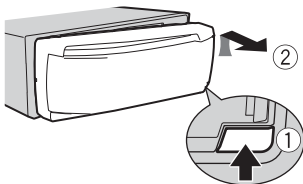

Terugzetten

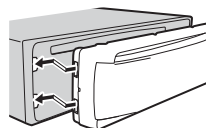

Belangrijk

- Stel het voorpaneel niet bloot aan te grote schokken.
- Stel het voorpaneel niet bloot aan direct zonlicht en hoge temperaturen.
- Bewaar het verwijderde voorpaneel altijd in een beschermtas of zak.

Instellingenmenu

Wanneer u de contactschakelaar inschakelt na de installatie, verschijnt [Set up :YES] op het display.

1 Druk op de M.C.-knop.

Het instellingenmenu verdwijnt als u het toestel niet binnen 30 seconden bedient. Als u de instelling later wilt maken, draait u de **M.C.**-knop om [NO] te selecteren, druk daarna op de knop om te bevestigen.

2 Draai de M.C.-knop om de opties te selecteren, druk daarna op de knop om te bevestigen.

Om naar de volgende menuoptie te gaan, dient u uw selectie te bevestigen.

Menu-item	Beschrijving
Language select [English], [Français], [Italiano], [Español], [Deutsch], [Nederlands], [РУССКИЙ]	Selecteer de taal om tekstinformatie van een gecomprimeerd audiobestand weer te geven.
Calendar	Stel de datum in.
Clock Setting	Stel de klok in en selecteer de tijdnotatie.
FM step [100kHz], [50kHz]	Selecteer de FM-afstemstap uit 100 kHz of 50 kHz.
DAB Antenna Power (alleen voor DEH-X8700DAB) [ON], [OFF]	Voorzie een DAB-antenne van stroom. Selecteer deze optie wanneer u de optionele DAB-antenne (AN-DAB1, afzonderlijk verkocht) met dit toestel gebruikt. Er wordt geen stroom naar een DAB-antenne gevoerd. Selecteer deze instelling wanneer u een passieve antenne zonder booster gebruikt.

3 [Quit :YES] verschijnt als alle instellingen uitgevoerd zijn.

Om terug te keren naar het eerste item van het instellingenmenu, draait u de **M.C.**-knop om [Quit :NO] te selecteren, druk daarna op de knop om te bevestigen.

- 4 Druk op de M.C.-knop om de instellingen te bevestigen.**
Wanneer [DAB Antenna Power] is ingesteld op [ON], verschijnt [LIST UPDATING] op het display en wordt de servicelijst bijgewerkt.

OPMERKINGEN

- U kunt de menu-instelling annuleren door op **SRC/OFF** te drukken.
- U kunt deze instellingen gelijk wanneer uitvoeren bij de SYSTEM-instellingen (pagina 17) en SETUP-instellingen (pagina 6).

De demonstratieweergave annuleren (DEMO OFF)

- 1 Druk op de M.C.-knop om het hoofdmenu weer te geven.**
- 2 Draai aan de M.C.-knop om [SYSTEM] te selecteren, druk daarna op de knop om te bevestigen.**
- 3 Draai aan de M.C.-knop om [DEMO OFF] te selecteren, druk daarna op de knop om te bevestigen.**
- 4 Draai aan de M.C.-knop om [YES] te selecteren, druk daarna op de knop om te bevestigen.**

SETUP-instellingen

- 1 Hou SRC/OFF ingedrukt tot het toestel uitschakelt.**
- 2 Druk op de M.C.-knop om het hoofdmenu weer te geven.**
- 3 Draai aan de M.C.-knop om [SETUP] te selecteren, druk daarna op de knop om te bevestigen.**
- 4 Draai de M.C.-knop om een optie te selecteren, druk daarna op de knop om te bevestigen.**

OPMERKING

De opties zijn afhankelijk van het toestel.

Menu-item	Beschrijving
FM step [100kHz], [50kHz]	Selecteer de FM-afstemstap uit 100 kHz of 50 kHz.
S/W control [Rear SP:F.Range]	Selecteer deze optie als een fullrange-luidspreker aangesloten is op de draden voor de achterluidspreker.

Menu-item	Beschrijving
[Rear SP:S/W]	Selecteer deze optie als een subwoofer rechtstreeks en zonder hulpversterker aangesloten is op de draden voor de achterluidspreker.
S/W UPDATE	Selecteer deze optie om het toestel bij te werken met de recentste Bluetooth-software. Voor meer informatie over Bluetooth-software en het updaten van deze software kunt u terecht op onze website.
DAB Antenna Power (alleen voor DEH-X8700DAB) [ON], [OFF]	Voorzie een DAB-antenne van stroom. Selecteer deze optie wanneer u de optionele DAB-antenne (AN-DAB1, afzonderlijk verkocht) met dit toestel gebruikt. Er wordt geen stroom naar een DAB-antenne gevoerd. Selecteer deze instelling wanneer u een passieve antenne zonder booster gebruikt.

OPMERKINGEN

- Zelfs wanneer u [S/W control] verandert zal er nog geen geluid te horen zijn, tenzij wanneer u de subwoofer inschakelt. Zie [Subwoofer1] (pagina 16).
- Als u [S/W control] verandert, zal de subwooferuitgang in het audiomenu terugkeren naar de fabrieksinstellingen.
- De draden voor de achterluidspreker en de RCA-achteruitgang worden simultaan omgeschakeld in [S/W control].

Digital Audio Broadcasting (DAB)

Om DAB-signalen te ontvangen, sluit u een DAB-antenne (AN-DAB1) (afzonderlijk verkocht) aan op het toestel.

(alleen voor DEH-X8700DAB)



Een servicecomponent zoeken

- 1 Druk op SRC/OFF om [DIGITAL RADIO] te selecteren.**
- 2 Druk op BAND/ [] om de band te selecteren uit [DAB1], [DAB2] of [DAB3].**
- 3 Draai aan de LEVER om een servicecomponent te selecteren.**



OPMERKING

Draai aan de LEVER en hou hem vast. Laat vervolgens los om een beschikbare service te zoeken. Het scannen stopt wanneer het toestel een service ontvangt.

Een servicecomponent uit servicelijsten selecteren

- 1 Druk tijdens DAB-ontvangst op .
- 2 Draai de M.C.-knop om het lijsttype te selecteren, druk daarna op de knop om te bevestigen.
[SERVICE]: Toont de lijst van alle servicecomponenten. Druk nogmaals op  om een servicecomponent alfabetisch te zoeken.
[PROGRAM TYPE]: Toont de programmatype-informatie ([NEWS/INFO], [POPULAR], [CLASSICS] en [OTHERS]).
[ENSEMBLE]: Toont de lijst met relevante ensembles.
[PCH LIST]: Geeft de voorgeprogrammeerde kanalen weer. u kunt uw favoriete servicecomponent opslaan als voorgeprogrammeerd component.
- 3 Selecteer een servicecomponent in de geselecteerde lijst, druk vervolgens op de M.C.-knop om te bevestigen.

OPMERKING

U kunt de servicelijst bijwerken door  ingedrukt te houden. Om het bijwerken te annuleren, drukt u nogmaals op .

Servicecomponenten vooraf instellen

Servicecomponenten opslaan

- 1 Wanneer u de servicecomponent ontvangt dat u wilt opslaan, selecteert u een voorgeprogrammeerd kanaal uit [PCH LIST] (pagina 7) en houdt u vervolgens de M.C.-knop ingedrukt.

Opgeslagen servicecomponenten ontvangen

- 1 Selecteer een voorgeprogrammeerd kanaal uit [PCH LIST] (pagina 7) en druk vervolgens op de M.C.-knop.

Pauze-/tijdverschuivingsfuncties

Het toestel slaat recente uitzendingen automatisch op in het geheugen. De geheugencapaciteit van dit toestel is afhankelijk van de bitsnelheid van de gebruikte servicecomponent. De geheugencapaciteit bedraagt ca. vijf minuten voor 192 kbps.

Pauzeren/hervatten

- 1 Druk terwijl u de servicecomponent ontvangt op de M.C.-knop om het hoofdmenu weer te geven.
- 2 Draai aan de M.C.-knop om [FUNCTION] te selecteren, druk daarna op de knop om te bevestigen.
- 3 Draai aan de M.C.-knop om [Pause] te selecteren, druk daarna op de knop om te bevestigen.
- 4 Draai aan de M.C.-knop om [ON] te selecteren, druk daarna op de knop om te bevestigen.
Om de servicecomponent te hervatten, selecteert u [OFF] en drukt u om te bevestigen.



De tijdverschuivingsfunctie gebruiken

- 1 Houd /DISP ingedrukt terwijl u de servicecomponent ontvangt.
- 2 Draai de LEVER naar links (één minuut achteruit gaan) of naar rechts (één minuut vooruit gaan) om het weergavepunt aan te passen.

Radio

De tunerfrequenties van dit toestel zijn bedoeld voor gebruik in West-Europa, Azië, het Midden-Oosten, Afrika en Oceanië. Bij gebruik in andere regio's kan de ontvangst zwak zijn. De functie RDS (Radio Data System) werkt alleen in regio's die RDS-signalen voor FM-zenders uitzenden.

Voorkeuzezenders ontvangen

- 1 Druk op SRC/OFF om [Radio] te selecteren.
- 2 Druk op BAND/  om de band te selecteren uit [FM1], [FM2], [FM3], [MW] of [LW].
- 3 Druk op  en draai aan de M.C.-knop om een voorgeprogrammeerd kanaal te selecteren.

TIP

De LEVER kan ook worden gebruikt om een voorkeuzezender te selecteren wanneer [Tuning Mode] is ingesteld op [Preset] in de FUNCTION-instellingen (pagina 15).

Best stations memory (BSM)

De zes sterkste zenders worden opgeslagen in de voorgeprogrammeerde zenders.

- 1 Druk, nadat u een band heeft geselecteerd, op de **M.C.-knop** om het hoofdmenu weer te geven.
- 2 Draai aan de **M.C.-knop** om [FUNCTION] te selecteren, druk daarna op de knop om te bevestigen.
- 3 Draai aan de **M.C.-knop** om [BSM] te selecteren, druk daarna op de knop om te bevestigen.

Een zender handmatig zoeken

- 1 Als u de band hebt geselecteerd, draait u aan de **LEVER** om een zender te selecteren.
Draai aan de **LEVER** en hou hem vast. Laat vervolgens los om een beschikbare zender te zoeken. Het scannen stopt wanneer het toestel een zender ontvangt. Draai aan de **LEVER** om de zoekafstemming te annuleren.

OPMERKING

[Tuning Mode] moet ingesteld zijn op [Manual] in de FUNCTION-instellingen (pagina 15).

Zenders handmatig opslaan

- 1 Terwijl u de zender ontvangt die u wilt opslaan, drukt u op  en draait u aan de **M.C.-knop** om een voorgeprogrammeerd kanaal te selecteren.
- 2 Houd de **M.C.-knop** ingedrukt.

PTY-functies gebruiken

Het toestel zoekt naar een zender met de PTY (programmatype)-informatie.

- 1 Druk tijdens de FM-ontvangst op de **M.C.-knop**.
- 2 Draai aan de **M.C.-knop** om [PTY search] te selecteren, druk daarna op de knop om te bevestigen.
- 3 Draai de **M.C.-knop** om een programmatype te selecteren uit [News&Inf], [Popular], [Classics] of [Others].
- 4 Druk op de **M.C.-knop**.
Het toestel begint naar een zender te zoeken. Als een zender gevonden is, wordt de servicenaam van het programma weergegeven.

OPMERKINGEN

- Om het zoeken te annuleren, drukt u op de **M.C.-knop**.
- Het programma van bepaalde zenders kan afwijken van de doorgestuurde PTY.
- Als geen enkele zender het gewenste programmatype uitzendt, wordt gedurende ongeveer twee seconden [Not found] weergegeven en keert de tuner terug naar de oorspronkelijke zender.

PTY-lijst

Voor meer informatie over de PTY-lijst gaat u naar de volgende website:
<http://www.pioneer.eu/eur/products/25/121/tech/CarAudio/PTY.html>

Taginformatie gebruiken

U kunt de taginformatie die opgeslagen is op dit apparaat overzetten naar de verbonden iPod.

- 1 Wanneer **TAG** wordt weergegeven op het display, houdt u /DISP ingedrukt.
De taginformatie werd volledig opgeslagen wanneer het TAG-pictogram stopt met knipperen.
- 2 Sluit de iPod aan via de **USB-poort** (raadpleeg de installatiehandleiding).
De taginformatie wordt automatisch overgezet naar uw iPod.

Radiotekst gebruiken

U kunt de drie recentste radioteksten laten weergeven en opslaan.

Radiotekst weergeven

- 1 Hou  ingedrukt.
Als er geen radiotekst wordt ontvangen, wordt NO TEXT weergegeven.
- 2 Draai de **LEVER** naar rechts of naar links om de drie recentste radioteksten opnieuw weer te geven.
- 3 Draai aan de **M.C.-knop** om te bladeren.

Radiotekst opslaan en heroproepen

- 1 Selecteer de radiotekst die u wilt opslaan in stap 2 hierboven en druk vervolgens op .
- 2 Draai aan de **LEVER** om een voorkeuzenummer te selecteren (RT MEMO 1 tot RT MEMO 6).
- 3 Houd de **M.C.-knop** ingedrukt om op te slaan.

4 Draai aan de LEVER om een voorkeuzenummer te selecteren dat u wilt heroproepen.

5 Druk op de M.C.-knop.

OPMERKING

Het apparaat slaat de drie recentste radioteksten automatisch op in het geheugen. Merk op dat de oudste tekst wordt overschreven met de nieuwste tekst wanneer het apparaat meer dan drie teksten opslaat.

Cd/USB/iPod/AUX

Weergave

Koppel de hoofdtelefoon los van het apparaat voor u het aansluit op het toestel.

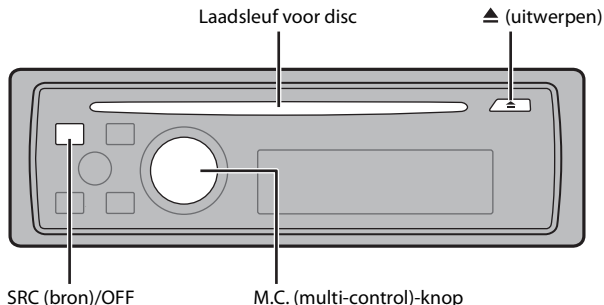

OPMERKING

Er bevindt zich een USB-poort en een AUX-ingangs aansluiting (3,5-mm-stereoplug) aan de achterkant van dit apparaat. Raadpleeg de installatiehandleiding.

Cd

1 Plaats een disc met het etiket omhoog in de laadsleuf.

Om een disc uit te werpen, dient u eerst de weergave te stoppen en vervolgens op ▲ te drukken.

USB-toestel/iPod

1 Sluit het USB-apparaat/de iPod aan met behulp van een geschikte kabel.

OPMERKING

Gebruik een Pioneer USB-kabel om het USB-toestel te verbinden met het apparaat.

Voor u het apparaat loskoppelt, dient u de weergave te stoppen.

MTP-verbinding

Een apparaat waarop Android OS 4.0 of recenter geïnstalleerd is, kan via MTP worden verbonden met het toestel met behulp van de bij het apparaat geleverde kabel. Afhankelijk van het aangesloten apparaat en het aantal bestanden in het apparaat, kunnen audiobestanden/songs mogelijk niet via MTP worden afgespeeld. Merk op dat de MTP-verbinding niet compatibel is met WAV- en FLAC-bestandsformaten en dat deze niet kunnen worden gebruikt met de MIXTRAX-functie en de muziekbladerfunctie ([Music browse] is automatisch ingesteld op [OFF]).

AUX

1 Steek de stereo-miniplug in de AUX-ingangs aansluiting.

2 Druk op SRC/OFF om [AUX] als bron te selecteren.

OPMERKING

Als [AUX] is ingesteld op [OFF] in de SYSTEM-instellingen, kan [AUX] niet worden geselecteerd als bron (pagina 17).

Bedieningen

U kunt diverse instellingen uitvoeren in de FUNCTION-instellingen (pagina 14).

Merk op dat de volgende bedieningen niet werken voor een AUX-apparaat. Om een AUX-apparaat te bedienen, dient u het apparaat zelf te gebruiken.

Actie	Bediening
Een fragment/song (hoofdstuk) selecteren	Draai aan de LEVER.
Snel vooruit of achteruit	Draai aan de LEVER en houd hem vast.
Een bestand in een lijst zoeken*1	1 Druk op om de lijst weer te geven. 2 Draai de M.C.-knop om de naam van het gewenste bestand (de gewenste map) of categorie te selecteren, druk daarna op de knop om te bevestigen. 3 Draai de M.C.-knop om het gewenste bestand te selecteren, druk daarna op de knop om te bevestigen. De weergave start.
Een lijst met bestanden in de geselecteerde map/categorie weergeven*1*2	Druk op de M.C.-knop wanneer een map/categorie geselecteerd is.

Actie	Bediening
Een song in de geselecteerde map/ categorie weergeven*1*2	Hou de M.C. -knop ingedrukt wanneer een map/categorie geselecteerd is.
Alfabetisch zoeken (alleen USB/iPod)*1	<ol style="list-style-type: none"> 1 Druk op om de lijst weer te geven. 2 Draai de M.C.-knop om de gewenste categorielijst te selecteren, druk daarna op om naar de alfabetische zoekmodus te gaan. (De alfabetische zoekmodus wordt ook opgeroepen door de M.C.-knop twee keer te draaien.) 3 Draai de M.C.-knop om een letter te selecteren, druk daarna op de knop om de alfabetische lijst weer te geven. Om alfabetisch zoeken te annuleren, drukt u op /DISP.
Terug naar de rootmap (alleen USB)*2	Hou BAND/ ingedrukt.
Schakelen tussen gecomprimeerde audio en CD-DA (alleen cd)	Druk op BAND/ .
Stations wisselen in USB-apparaat (alleen apparaten die het protocol USB mass storage device ondersteunen)	Druk op BAND/ .

*1 De muziekbladerfunctie is beschikbaar wanneer [Music browse] ingesteld staat op [ON] in de FUNCTION-instellingen (alleen USB) (pagina 15).

*2 Alleen gecomprimeerde audiobestanden

OPMERKING

Wanneer iPod als bron geselecteerd is, kunt u afspeellijsten afspelen die aangemaakt werden met de computerapplicatie (MusicSphere). Deze applicatie is beschikbaar op onze website. Afspeellijsten die werden aangemaakt met MusicSphere worden in afgekorte vorm weergegeven.

Nuttige functies voor USB/iPod

Link-weergavemodus

U kunt songs oproepen op basis van de momenteel weergegeven artiest, album of genre.

1 **Terwijl u naar een song luistert, houdt u ingedrukt om naar de link-weergavemodus te gaan.**

2 **Draai de M.C.-knop om de modus ([Artist], [Album], [Genre]) te selecteren, druk daarna op de knop om te bevestigen.**

De geselecteerde song/het geselecteerde album wordt weergegeven na de momenteel weergegeven song.

OPMERKINGEN

- De muziekbladerfunctie is beschikbaar wanneer [Music browse] ingesteld staat op [ON] in de FUNCTION-instellingen (alleen USB) (pagina 15).
- De geselecteerde song/het geselecteerde album kan worden geannuleerd als u andere functies gebruikt dan functies uit de link-weergavemodus (bijv. snel vooruit en achteruit).

iPod-bediening

U kunt het toestel bedienen via een aangesloten iPod.

De volgende iPod-modellen zijn niet compatibel met deze functie.

- iPod nano 1e generatie, iPod met video

1 **Druk op BAND/** **tijdens de weergave, selecteer vervolgens de bedieningsmodus.**

[**Ctrl iPod**]: De iPod-functie van het toestel kan worden bediend op de aangesloten iPod.

[**Ctrl Audio**]: De iPod-functie van het toestel kan alleen worden bediend met de knoppen op het toestel. In deze modus kan de aangesloten iPod niet worden in- of uitgeschakeld.

OPMERKINGEN

- Door de bedieningsmodus naar [Ctrl iPod] te schakelen, wordt de weergave van de song gepauzeerd. Gebruik de aangesloten iPod om de weergave te hervatten.
- De volgende bedieningen zijn nog steeds mogelijk op het toestel, zelfs als de bedieningsmodus is ingesteld op [Ctrl iPod].
 - Pauze, snel vooruit/achteruit, song/hoofdstuk selecteren
- Het volume kan alleen worden geregeld op het toestel.

Over MIXTRAX (alleen USB/iPod)

De MIXTRAX-functie creëert een non-stop mix van uw muziekbibliotheek, aangevuld met verlichtingseffecten. Voor meer details over MIXTRAX-instellingen, zie pagina 18.

OPMERKINGEN

- Deze functie is niet compatibel met een Android-apparaat dat via MTP is verbonden.
- Afhankelijk van het bestand/de song zijn geluidseffecten mogelijk niet beschikbaar.
- Schakelt de MIXTRAX-functie uit als de verlichtingseffecten hinderlijk zijn om uw wagen te besturen.

1 **Druk op MIX om MIXTRAX aan/uit te schakelen.**

Bluetooth

Bluetooth-verbinding

Belangrijk

Als er drie of meer Bluetooth-apparaten (bijv. een telefoon en een afzonderlijke audiospeler) aangesloten zijn, werken ze mogelijk niet goed.

- 1 Schakel de Bluetooth-functie van het apparaat in.**
- 2 Hou  ingedrukt om het verbindingsmenu weer te geven.**
- 3 Draai aan de M.C.-knop om [Add device] te selecteren, druk daarna op de knop om te bevestigen.**

Het toestel zoekt naar beschikbare apparaten en geeft ze vervolgens weer in de apparaatlijst.

 - Om het zoeken te annuleren, drukt u op de **M.C.**-knop.
 - Als het gewenste apparaat niet in de lijst voorkomt, selecteert u [RE-SEARCH].
 - Als er geen apparaat beschikbaar is, verschijnt [Not found] op het display.
- 4 Draai de M.C.-knop om een apparaat in de apparaatlijst te selecteren, druk daarna op de knop om te bevestigen.**

Hou de **M.C.**-knop ingedrukt om de weergegeven apparaatinformatie te schakelen tussen het Bluetooth-apparaatadres en de apparaatnaam.
- 5 Selecteer [Pioneer BT Unit] op het display van het apparaat.**
- 6 Controleer of hetzelfde getal van 6 cijfers op het toestel en op het apparaat verschijnt, selecteer vervolgens "Yes" op het apparaat.**

OPMERKINGEN

- [Device Full] verschijnt als het toestel reeds gekoppeld is met drie andere apparaten. In dit geval verwijdert u een van de gekoppelde apparaten. Zie [Delete device] of [Guest Mode] in het verbindingsmenu (pagina 11).
- Afhankelijk van het apparaat is de PIN-code vereist in stap 6. Voer in dit geval [0000] in.

TIP

De Bluetooth-verbinding kan ook tot stand worden gebracht door het toestel te detecteren op het Bluetooth-apparaat. Daartoe moet [Visibility] in het verbindingsmenu ingesteld zijn op [ON]. Voor meer informatie over de bediening van een Bluetooth-apparaat, raadpleegt u de bedieningsinstructies bij het Bluetooth-apparaat.

Verbindingsmenu

Menu-item	Beschrijving
Device list	Geef de lijst met gekoppelde Bluetooth-apparaten weer. Wanneer een Bluetooth-verbinding wordt gemaakt, wordt er [Connected] weergegeven.
Delete device [Delete YES]	Verwijder de apparaatinformatie.
Add device	Registreer een nieuw apparaat.
Auto connect [ON], [OFF]	Selecteer [ON] om automatisch een Bluetooth-apparaat te verbinden.
Visibility [ON], [OFF]	Selecteer [ON] zodat een Bluetooth-apparaat het toestel kan detecteren wanneer het toestel via Bluetooth verbonden is met een ander apparaat.
Pin code input	De PIN-code wijzigen. 1 Druk op de M.C. -knop om de instelmodus weer te geven. 2 Draai de M.C. -knop om een cijfer te selecteren. 3 Druk op de M.C. -knop om de cursor naar de volgende positie te brengen. 4 Nadat u de PIN-code hebt ingevoerd, houdt u de M.C. -knop ingedrukt. Als u, nadat u de PIN-code hebt ingevoerd, op de M.C. -knop drukt, keert u terug naar het invoerscherm voor de PIN-code en kunt u de PIN-code wijzigen.
Device INFO	Schakel de apparaatinformatie op het display tussen de apparaatnaam en het Bluetooth-apparaatadres.
Guest Mode [ON], [OFF]	Selecteer [ON] om automatisch naar het [Delete device]-scherm te gaan wanneer het toestel reeds met drie apparaten is gekoppeld.
Auto pairing [ON], [OFF]	Selecteer [ON] om het toestel en de iPhone automatisch te koppelen wanneer een iPhone via USB verbonden is met het toestel. (Deze functie is mogelijk niet beschikbaar, afhankelijk van de versie van iOS die u gebruikt.)

Bluetooth-telefoon

Breng eerst een Bluetooth-verbinding tot stand met de Bluetooth-telefoon (pagina 11). Tot twee Bluetooth-telefoons kunnen tegelijk worden verbonden.

Belangrijk

- Als u het toestel in stand-by laat staan om uw telefoon via Bluetooth te verbinden terwijl de motor niet draait, kan de accu leeg raken.
- Parkeer uw wagen op een veilige plaats en zet de parkeerrem aan voor u de bediening uitvoert.

Telefoneren

1 Druk op om het telefoonmenu weer te geven.

Wanneer twee telefoons verbonden zijn, verschijnt er een telefoonnaam en vervolgens een telefoonmenu. Om naar een andere telefoon te schakelen, drukt u nogmaals op .

2 Draai aan de **M.C.-knop** om [Missed calls], [Dialled calls], [Received calls] of [PhoneBook] te selecteren, waarna u op de knop drukt om te bevestigen.

3 Draai de **M.C.-knop** om een naam of telefoonnummer te selecteren, druk daarna op de knop om te bevestigen. Het telefoongesprek begint.



Een binnenkomende oproep beantwoorden

1 Druk op wanneer er een oproep binnenkomt.

TIP

Wanneer twee telefoons via Bluetooth op het toestel zijn aangesloten en er een binnenkomende oproep is wanneer een telefoon voor een oproep wordt gebruikt, verschijnt een bericht op het display. Om de binnenkomende oproep te beantwoorden, dient u de lopende oproep te beëindigen.

Basisbedieningen

Actie	Bediening
Een oproep beëindigen	Druk op  .
Een binnenkomende oproep weigeren	Hou  ingedrukt wanneer er een oproep binnenkomt.
Tussen de huidige beller en een beller in wacht schakelen	Druk op de M.C.-knop .
Een beller in wacht annuleren	Hou  ingedrukt.

Actie	Bediening
Pas het stemvolume van de beller aan (als de privémodus ingeschakeld is, is deze functie niet beschikbaar.)	Draai de M.C.-knop tijdens het gesprek.
De privacymodus in- of uitschakelen	Druk tijdens het gesprek op BAND/  .

Spraakherkenning (alleen voor iPhone)

Deze functie is alleen beschikbaar wanneer een iPhone die over spraakherkenning beschikt, via Bluetooth verbonden is met het toestel.

1 Hou de **M.C.-knop** ingedrukt om de spraakherkenning te activeren.

2 Druk op de **M.C.-knop** en spreek in de microfoon om spraakopdrachten te geven.

Druk op **BAND/**  om de spraakherkenningfunctie te sluiten.

OPMERKING

Voor meer informatie over de mogelijkheden van spraakherkenning raadpleegt u de bij uw iPhone geleverde handleiding.

Telefoonmenu

Menu-item	Beschrijving
Missed calls	De lijst met gemiste oproepen weergeven.
Dialled calls	De lijst met gevormde nummers weergeven.
Received calls	De lijst met ontvangen oproepen weergeven.
PhoneBook*1	Toont de contactpersonen die vanaf uw telefoon werden overgezet. Stel [Visibility] in het verbindingsmenu in op [ON] om via dit toestel door de contactpersonen te bladeren.
Phone Function	Selecteer [ON] om een binnenkomende oproep automatisch te beantwoorden.
Auto answer*2: [ON], [OFF]	
Ring tone: [ON], [OFF]	Selecteer [ON] als de beltoon niet uit de luidsprekers van de wagen komt. Afhankelijk van de aangesloten telefoon werkt deze functie mogelijk niet.
PH.B.Name view	Keer de volgorde van de namen in het telefoonboek om (naamweergave).

- *1 De contactpersonen in uw telefoon worden normaal gezien automatisch overgezet wanneer de telefoon wordt aangesloten. Als dit niet het geval is, gebruikt u uw telefoon om de contactpersonen over te zetten.
- *2 Als twee telefoons verbonden zijn, werkt deze functie niet voor oproepen die binnenkomen terwijl een van de telefoontoestellen voor een oproep wordt gebruikt.

Bluetooth-audio

Belangrijk

- Afhankelijk van de aangesloten Bluetooth-audiospeler is de functionaliteit tot een van de volgende twee niveaus beperkt:
 - A2DP (Advanced Audio Distribution Profile); hiermee kunt u muziek op de audiospeler alleen afspelen.
 - AVRCP (Audio/Video Remote Control Profile); hiermee kunt u muziek afspelen, pauzeren, songs selecteren enz.
- Het geluid van de Bluetooth-audiospeler wordt gedempt wanneer u de telefoon gebruikt.
- Als de Bluetooth-audiospeler in gebruik is, kan niet automatisch verbinding worden gemaakt met een Bluetooth-telefoon.

- Breng een Bluetooth-verbinding tot stand met de Bluetooth-audiospeler.**
- Druk op SRC/OFF om [BT Audio] als bron te selecteren.**
- Druk op BAND/  om de weergave te starten.**

Basisbedieningen

U kunt diverse instellingen uitvoeren in de FUNCTION-instellingen (pagina 14).

Belangrijk

Afhankelijk van het aangesloten type Bluetooth-audiospeler kunnen sommige bedienings- of informatiefuncties niet beschikbaar zijn.

Actie	Bediening
Snel vooruit of achteruit	Draai de LEVER naar rechts of naar links en houd hem vast.
Selecteer een fragment	Draai aan de LEVER.
Een bestand in een lijst zoeken	<ol style="list-style-type: none"> Druk op  om een lijst weer te geven. Draai de M.C.-knop om de gewenste mapnaam te selecteren, druk daarna op de knop om te bevestigen. Draai de M.C.-knop om het gewenste bestand te selecteren, druk daarna op de knop om te bevestigen. De weergave start.

App-modus

U kunt via dit toestel een applicatie op een iPhone-/Android-apparaat gebruiken. In sommige gevallen kunt u een applicatie bedienen met het toestel. Meer informatie over compatibele apparaten vindt u op onze website.

Belangrijk

Voor gebruik van applicaties van derden worden mogelijk persoonsgegevens gebruikt of moet u zulke gegevens verstrekken, bijvoorbeeld door het opzetten van een gebruikersaccount of op andere wijze, en voor sommige applicaties worden mogelijk geolocatiegegevens gebruikt. ALLE APPLICATIES VAN DERDEN VALLLEN UITSLUITEND ONDER VERANTWOORDELIJKHEID VAN HUN UITGEVER, INCLUSIEF MAAR NIET BEPERKT TOT HET VERZAMELEN EN BEVEILIGEN VAN GEBRUIKERSGEGEVENS EN HET PRIVACYBELEID. DOOR EEN APPLICATIE VAN DERDEN TE GEBRUIKEN, GAAT U ERMEE AKKOORD OM U TE INFORMEREN OVER DE GEBRUIKSVOORWAARDEN EN HET PRIVACYBELEID VAN DE UITGEVER ERVAN. ALS U NIET AKKOORD GAAT MET DE GEBRUIKSVOORWAARDEN OF HET BELEID VAN EEN UITGEVER OF GEEN TOESTEMMING GEEFT VOOR HET GEBRUIK VAN GEOLOCATIEGEGEVENS (INDIEN VAN TOEPASSING), MOET U DE APPLICATIE NIET GEBRUIKEN.

Voor iPhone-gebruikers

Deze functie is compatibel met iPhones en iPod touches waarop iOS 5.0 of later geïnstalleerd is.

Voor gebruikers van Android-apparaten

Deze functie is compatibel met apparaten waarop Android OS 2.3 of later geïnstalleerd is en die ook Bluetooth SPP (Serial Port Profile) en A2DP (Advance Audio Distribution Profile) ondersteunen.

OPMERKING

PIONEER IS NIET AANSPRAKELIJK VOOR APPLICATIES VAN DERDEN OF HUN INHOUD, INCLUSIEF MAAR NIET BEPERKT TOT HUN NAUWKEURIGHEID OF VOLLEDIGHEID, DE INHOUD EN DE FUNCTIONALITEIT VAN DERGELIJKE APPLICATIES ZIJN UITSLUITEND DE VERANTWOORDELIJKHEID VAN DE LEVERANCIER VAN DE APPLICATIE.

Een applicatie weergeven via het toestel

- Verbind dit toestel met het mobiele apparaat.**
 - iPhone via USB (pagina 9)
 - Android-apparaat via Bluetooth (pagina 11)
- Druk op de M.C.-knop om het hoofdmenu weer te geven.**
- Draai aan de M.C.-knop om [SYSTEM] te selecteren, druk daarna op de knop om te bevestigen.**
- Draai aan de M.C.-knop om [APP CONNECT MODE] te selecteren, druk daarna op de knop om te bevestigen.**

5 Draai aan de **M.C.-knop** om een van de volgende mogelijkheden te selecteren, **druk daarna op de knop om te bevestigen.**

- Selecteer [Wired] voor iPhone.
- Selecteer [Bluetooth] voor een Android-apparaat.

6 Druk op **SRC/OFF** om [App] te selecteren.

7 Bedien het mobiele apparaat om de applicatie te starten.

Basisbedieningen

U kunt diverse instellingen uitvoeren in de FUNCTION-instellingen (pagina 14).

Actie	Bediening
Selecteer een fragment	Draai aan de LEVER.
Snel vooruit of achteruit	Draai de LEVER naar rechts of naar links en houd hem vast.
Weergave pauzeren/hervatten	Druk op BAND/  .

Instellingen

U kunt diverse instellingen aanpassen in het hoofdmenu.

1 Druk op de **M.C.-knop** om het hoofdmenu weer te geven.

2 Draai vervolgens aan de **M.C.-knop** om een van de volgende categorieën te selecteren, **druk daarna op de knop om te bevestigen.**

- FUNCTION-instellingen (pagina 14)
- AUDIO-instellingen (pagina 16)
- ENTERTAINMENT-instellingen (pagina 16)
- SYSTEM-instellingen (pagina 17)
- ILLUMINATION-instellingen (pagina 17)
- MIXTRAX-instellingen (pagina 18)

3 Draai de **M.C.-knop** om de opties te selecteren, **druk daarna op de knop om te bevestigen.**

FUNCTION-instellingen

De menu-items zijn afhankelijk van de bron.

DAB is alleen beschikbaar voor de DEH-X8700DAB.

Menu-item	Beschrijving
S.FOLLOW <input type="checkbox"/> DAB [ON], [OFF]	Zoek naar een ander ensemble dat dezelfde servicecomponent met een betere ontvangst ondersteunt. Als er geen alternatieve servicecomponent kan worden gevonden of als de ontvangst zwak blijft, schakelt het toestel automatisch naar een identieke FM-uitzending.
FM SETTING <input type="checkbox"/> RADIO [Talk], [Standard], [Music]	Pas de geluidskwaliteit aan aan het zendsignaal van de FM-band. (Alleen beschikbaar wanneer FM-band is geselecteerd.)
BSM <input type="checkbox"/> RADIO	Slu de zes sterkste zenders automatisch op in de voorgeprogrammeerde zenders.
Regional <input type="checkbox"/> RADIO [ON], [OFF]	Beperk de ontvangst tot de specifieke regionale programma's wanneer AF (alternatieve frequenties zoeken) geselecteerd is. (Alleen beschikbaar wanneer FM-band is geselecteerd.)
Local <input type="checkbox"/> RADIO FM: [Local OFF], [Level 1], [Level 2], [Level 3], [Level 4] MW/LW: [Local OFF], [Level 1], [Level 2]	Beperk de zenders automatisch volgens de signaalsterkte.
PTY search <input type="checkbox"/> RADIO [News&Inf], [Popular], [Classics], [Others]	Zoek naar een zender op basis van de PTY (programmatype)-informatie.
Traffic Announce <input type="checkbox"/> DAB <input type="checkbox"/> RADIO [ON], [OFF]	Ontvang actuele verkeersinformatie indien beschikbaar. (Alleen beschikbaar wanneer FM-band is geselecteerd.)

Menu-item	Beschrijving
Alternative FREQ <input type="button" value="RADIO"/> [ON], [OFF]	Laat het toestel opnieuw afstemmen op een andere frequentie van dezelfde zender. (Alleen beschikbaar wanneer FM-band is geselecteerd.)
News interrupt <input type="button" value="RADIO"/> [ON], [OFF]	Onderbreek de momenteel geselecteerde bron met nieuwsberichten. (Alleen beschikbaar wanneer FM-band is geselecteerd.)
Alarm <input type="button" value="RADIO"/> [ON], [OFF]	Onderbreek de momenteel geselecteerde bron met noodberichten. Selecteer [OFF] om deze functie uit te schakelen.
Tuning Mode <input type="button" value="RADIO"/> [Manual], [Preset]	Wijs de LEVER toe om zenders een voor een te zoeken (handmatige afstemming) of selecteer een zender uit de voorgeprogrammeerde kanalen.
Select Device <input type="button" value="APP"/> <input type="button" value="BT AUDIO"/>	Verbind een Bluetooth-apparaat in de lijst.
Play mode <input type="button" value="CD"/> <input type="button" value="USB"/> <input type="button" value="iPod"/>	
CD/CD-R/CD-RW: [Track repeat], [Folder repeat], [Disc repeat]	Wijzig het gewenste bereik voor weergave herhalen. (Wanneer de bedieningsmodus is ingesteld op [Ctrl iPod], zal het bereik voor weergave herhalen hetzelfde zijn als wat is ingesteld op de verbonden iPod).
USB: [Track repeat], [Folder repeat], [All repeat]	
iPod: [Repeat One], [Repeat All]	
Random mode <input type="button" value="CD"/> <input type="button" value="USB"/>	Willekeurige weergave starten.
Random <input type="button" value="BT AUDIO"/>	Willekeurige weergave starten.

Menu-item	Beschrijving
Music browse <input type="button" value="USB"/>	Zoek een bestand uit de categorie-/songlijst ([ON]) of uit een bestands-/mappenlijst ([OFF]). In sommige gevallen kan er een bericht verschijnen met de vraag of u een database wilt aanmaken op het apparaat of niet. Draai aan de M.C. -knop om [Yes] of [No] te selecteren, waarna u op de knop drukt om te bevestigen. <ul style="list-style-type: none"> De database op dit apparaat zal worden gewist als ACC is ingesteld op OFF. Als u de database-informatie op een USB-opslagapparaat opslaat, kunt u deze informatie lezen op het USB-opslagapparaat wanneer ACC is ingesteld op AAN. Dit verhoogt de verwerkingsnelheid. Het is mogelijk dat de database opnieuw moet worden opgebouwd als de informatie op het USB-opslagapparaat verschilt van de database-informatie die werd opgeslagen op het USB-opslagapparaat. In dit geval verschijnt er een bericht met de vraag of u de database opnieuw wilt opbouwen.
Link play <input type="button" value="USB"/> <input type="button" value="iPod"/>	[Artist], [Album], [Genre] <p>Roep songs op op basis van de momenteel weergegeven artiest, album of genre.</p>
Sound Retriever <input type="button" value="CD"/> <input type="button" value="USB"/> <input type="button" value="iPod"/> <input type="button" value="APP"/> <input type="button" value="BT AUDIO"/>	
[1]: (geschikt voor lage compressiewaarden), [2]: (geschikt voor hoge compressiewaarden), [OFF]	Verbeter gecomprimeerde audio en zorg voor een rijk geluid. Niet beschikbaar wanneer het FLAC-bestand wordt weergegeven.
Shuffle mode <input type="button" value="iPod"/>	[Shuffle OFF], [Shuffle Songs], [Shuffle Albums] <p>Wijzig het gewenste bereik voor shuffle.</p>
Shuffle all <input type="button" value="iPod"/>	Alles in shuffle weergeven starten. (Niet beschikbaar wanneer [Ctrl iPod] geselecteerd is in de bedieningsmodus.)

Menu-item	Beschrijving
Audiobooks iPod	
[Faster], [Normal], [Slower]	Wijzig de weergavesnelheid. (Niet beschikbaar wanneer [Ctrl iPod] geselecteerd is in de bedieningsmodus.)
Pause CD USB iPod DAB APP BT AUDIO	
	Pauzeer of hervat de weergave. (Niet beschikbaar wanneer iPod als bron geselecteerd is en [Ctrl iPod] geselecteerd is in de bedieningsmodus.)
Play BT AUDIO	
	Start de weergave.
Stop BT AUDIO	
	Stop de weergave.
Repeat BT AUDIO	
	Weergave herhalen starten.

AUDIO-instellingen

Menu-item	Beschrijving
Fader/Balance	
	Pas de balans aan tussen de voor- en achter- en linker- en rechterluidspreker.
Preset EQ	
[SuperBass], [Powerful], [Natural], [Vocal], [Custom1], [Custom2], [Flat]	Selecteer de vooringestelde equalizercurve aan.
G. EQ	
Selecteer een equalizerband en -niveau voor verdere aanpassing. Equalizerband: [100Hz], [315Hz], [1.25kHz], [3.15kHz], [8kHz] Equalizerniveau: [+6] tot [-6]	Pas de equalizercurve aan. [Custom1] kan voor elke bron afzonderlijk worden ingesteld. Alle hierna vermelde combinaties worden echter automatisch ingesteld op dezelfde instelling. • USB, iPod en App (iPhone) • BT Audio en App (Android) [Custom2] is een gedeelde instelling die voor alle bronnen wordt gebruikt.

Menu-item	Beschrijving
Loudness	
[OFF], [Low], [Mid], [High]	Compenseer voor een helder geluid bij laag volume.
Subwoofer1	
[Normal], [Reverse], [OFF]	Selecteer de subwooferfase.
Subwoofer2	
Drempelfrequentie: [50Hz], [63Hz], [80Hz], [100Hz], [125Hz] Uitgangsniveau: [-24] tot [+6]	Alleen frequenties die lager zijn dan de frequenties in het geselecteerde bereik, worden weergegeven door de subwoofer.
Bass Booster	
[0] tot [+6]	Selecteer het bass boost-niveau.
HPF	
Drempelfrequentie: [OFF], [50Hz], [63Hz], [80Hz], [100Hz], [125Hz]	Alleen frequenties boven de drempelfrequentie van het hoog-doorlaatfilter (HPF) worden weergegeven.
SLA	
[+4] tot [-4]	Pas het volume aan voor elke bron behalve FM. Alle hierna vermelde combinaties worden automatisch ingesteld op dezelfde instelling. • USB, iPod en App (iPhone) • BT Audio en App (Android)

ENTERTAINMENT-instellingen

U kunt genieten van diverse entertainmentschermen tijdens het luisteren naar eender welke geluidsbron. Selecteer een weergavetype uit [Simple display], [spectrum analyzer], [level indicator] of [calendar].

OPMERKING

Wanneer Radio of AUX geselecteerd werd als bron, zal de eenvoudige weergave verschijnen, zelfs wanneer spectrum analyzer of level indicator werd ingesteld.

SYSTEM-instellingen

U kunt deze menu's ook oproepen wanneer het toestel uitgeschakeld is.

Menu-item	Beschrijving
Language select	
[English], [Français], [Italiano], [Español], [Deutsch], [Nederlands], [РУССКИЙ]	Selecteer de taal om tekstinformatie van een gecomprimeerd audiobestand weer te geven.
Calendar	
	Stel de datum in.
Clock Setting	
	Stel de klok in en selecteer de tijdnotatie (pagina 5).
EngineTime alert	
[OFF], [15Minutes], [30Minutes]	Geef weer hoeveel tijd er verstreken is sinds de laatste keer wanneer de auto opgestart werd.
Clock	
[ON], [Elapsed time], [OFF]	Stel in om de klok of verstreken tijd weer te geven, zelfs wanneer het apparaat uit staat.
Auto PI	
[ON], [OFF]	Zoek naar een andere zender met dezelfde programmering, zelfs als u een voorkeuzezender gebruikt.
Warning tone	
[ON], [OFF]	U kunt een pieptoon horen wanneer het voorpaneel niet werd losgemaakt van het hoofdtoestel binnen vier seconden nadat de auto werd uitgeschakeld. Selecteer [OFF] om deze functie uit te schakelen.
AUX	
[ON], [OFF]	Stel in op [ON] wanneer een hulpapparaat wordt gebruikt dat verbonden is met het toestel.
BT AUDIO	
[ON], [OFF]	Zet het Bluetooth-sigitaal aan/uit.

Menu-item	Beschrijving
Clear memory	
[Clear memory YES], [Cancel]	Wis de Bluetooth-apparaatgegevens (apparaatlijst, PIN-code, gesprekslijst, telefoonboek, voorgeprogrammeerde telefoonnummers) die opgeslagen zijn in het toestel. [Cleared] verschijnt wanneer gegevens met succes werden verwijderd.
BT Version Info.	
	Toont de systeemversie van het toestel en van de Bluetooth-module.
APP CONNECT MODE*	
[Wired], [Bluetooth]	Selecteer de geschikte verbindingsmethode overeenkomstig uw apparaat.
* Niet beschikbaar wanneer [App] als bron is geselecteerd.	
ILLUMINATION-instellingen	
Menu-item	Beschrijving
Colour Setting	
[Key Side], [Display Side], [Key & Display]	Selecteer de kleur voor de toetsen/het display van het toestel uit 12 voorgeprogrammeerde kleuren, [Scan] of [Custom]*. • [Scan]: Doorloop diverse kleuren automatisch. • [Custom]*: 1 Hou de M.C. -knop ingedrukt tot het scherm voor het instellen van de kleur verschijnt. 2 Stel de primaire kleur (R (rood)/G (groen)/B (blauw)) en de helderheid ([0] tot [60] in). U kunt een niveau onder 20 selecteren voor R (rood), G (groen), B (blauw) tegelijk. U kunt de voorgeprogrammeerde kleuren ook aanpassen. Selecteer een van de voorgeprogrammeerde kleuren, hou vervolgens de M.C. -knop ingedrukt tot het scherm voor de kleurinstelling verschijnt. * De Custom-instelling is alleen beschikbaar voor [Key Side] en [Display Side].

Menu-item	Beschrijving
Dimmer Setting	
[Sync Vehicle Illumi], [Sync Clock], [ON], [OFF]	De display-helderheid wijzigen.
Brightness	
[1] tot [10]	De display-helderheid wijzigen. De beschikbare instelbereiken zijn verschillend afhankelijk van [Dimmer Setting].
Phone Colour	
[Flashing]	Selecteer de toetskleur wanneer een oproep binnenkomt. Pas de kleur toe die werd ingesteld met [Key Side].
[Flash FX 1] tot [Flash FX 6]	Doorloop diverse kleuren automatisch.
[OFF]	De toetskleur wordt niet gewijzigd.
Illumi Effect	
[ON], [OFF]	Het verlichtingseffect is zichtbaar wanneer: <ul style="list-style-type: none"> – een oproep binnenkomt – u een gesprek voert – u een CD plaatst/uitwerpt

MIXTRAX-instellingen

Menu-item	Beschrijving
SHORT PLAYBACK	
[1.0 MIN], [1.5 MIN], [2.0 MIN], [2.5 MIN], [3.0 MIN], [Random], [OFF]	Selecteer de weergaveduur.
FLASH AREA	
[Key & Display], [KEY SIDE], [OFF]	Selecteer het gebied voor het verlichtingseffect. Wanneer [OFF] is geselecteerd, wordt de kleur die ingesteld is bij de ILLUMINATION-instellingen (pagina 17) gebruikt als displaykleur.

Menu-item	Beschrijving
Flashing Colour	
[Sound Level Mode Colour 1] tot [Sound Level Mode Colour 6]	Wijzig het verlichtingseffect volgens het geluids- en basniveau. Het flitspatroon wijzigt volgens het geluidsniveau.
[Low Pass Mode Colour 1] tot [Low Pass Mode Colour 6]	Het flitspatroon wijzigt volgens het basniveau.
[Flashing Colour Random]	Het flitspatroon wijzigt willekeurig volgens de geluidsniveaumodus en de laag-doorlaatmodus.
[Sound Level Mode Random]	Het flitspatroon wijzigt willekeurig volgens de geluidsniveaumodus.
[Low Pass Mode Random]	Het flitspatroon wijzigt willekeurig volgens de laag-doorlaatmodus.
DISP EFFECT	
[MIXTRAX 1], [MIXTRAX 2], [OFF]	Zet de speciale MIXTRAX-effecten aan/uit.
CUT IN EFFECT	
[ON], [OFF]	Schakel de speciale MIXTRAX-effecten aan/uit terwijl de fragmenten handmatig worden gewijzigd.
MIX Settings	
[MIX Fixed], [LOOP EFFECT], [Flanger EFFECT], [Echo EFFECT], [Crossfade EFFECT], [Crush EFFECT]	Stel vaste geluiden of geluidseffecten in voor de MIXTRAX speciale effecten. [Flanger EFFECT], [Crossfade EFFECT] en [Crush EFFECT] zijn niet beschikbaar wanneer: <ul style="list-style-type: none"> • [iPod] als bron geselecteerd is. • Het FLAC-bestand wordt weergegeven.

Aanvullende informatie

Problemen verhelpen

Het display keert automatisch terug naar het gewone display.

- U hebt gedurende ongeveer 30 seconden geen handeling uitgevoerd.
- Voer een handeling uit.

Het bereik voor weergave herhalen wordt onverwacht gewijzigd.

- Afhankelijk van het bereik voor weergave herhalen kan het geselecteerde bereik gewijzigd worden wanneer u een andere map of een ander fragment selecteert of vooruit of achteruit spoelt.
- Selecteer het gewenste bereik voor weergave herhalen opnieuw.

Een onderliggende map wordt niet afgespeeld.

- Onderliggende mappen worden niet afgespeeld wanneer [Folder repeat] (map herhalen) is geselecteerd.
- Selecteer een ander bereik voor weergave herhalen.

Het geluid is onderbroken.

- U gebruikt een apparaat, zoals een mobiele telefoon, die hoorbare storingen veroorzaakt.
- Plaats elektrische apparaten die de storing kunnen veroorzaken, verder weg van het toestel.

Het geluidssignaal van de Bluetooth-geluidsbron wordt niet weergegeven.

- Er wordt op hetzelfde moment getelefoneerd met een via Bluetooth aangesloten mobiele telefoon.

- Het geluidssignaal wordt weergegeven nadat het gesprek beëindigd is.

- Er wordt op hetzelfde moment een via Bluetooth aangesloten mobiele telefoon gebruikt.
- Gebruik de mobiele telefoon niet op hetzelfde moment.
- De verbinding tussen het toestel en de mobiele telefoon wordt niet correct tot stand gebracht nadat werd getelefoneerd met een via Bluetooth aangesloten mobiele telefoon.
- Breng opnieuw een Bluetooth-verbinding tot stand tussen het toestel en de mobiele telefoon.

Het Bluetooth-apparaat kan niet gekoppeld worden met dit apparaat.

- De informatie voor dit apparaat die opgeslagen is op het Bluetooth-apparaat, of die voor het Bluetooth-apparaat die opgeslagen is op deze eenheid, werd op een of andere manier verwijderd.
- Wis de informatie voor dit apparaat die opgeslagen is op het Bluetooth-apparaat, of die voor het Bluetooth-apparaat die opgeslagen is op deze eenheid, als deze informatie al niet gewist werd. Probeer vervolgens het Bluetooth-apparaat opnieuw te koppelen aan dit apparaat.

Foutmeldingen

Algemeen

AMP ERROR

- Dit toestel werkt niet of er is een probleem met de luidsprekeraansluiting.

- Het beveiligingscircuit is geactiveerd.
- Controleer de luidsprekeraansluiting.
- Draai de contactschakelaar naar OFF en weer naar ON. Als het bericht nog wordt weergegeven, neemt u contact op met uw leverancier of een erkend Pioneer Servicecentrum.

ERROR

- Het apparaat dat u gebruikt ondersteunt geen stemherkenning.
- Schakel over naar een apparaat dat stemherkenning ondersteunt.

NO XXXX (bijvoorbeeld NO TITLE)

- Er is geen ingebodde tekstinformatie.
- Schakel het display om of speel een ander fragment/bestand af.

DAB-tuner

ANTENNA ERROR

- De antenne is niet correct aangesloten.
- Controleer de antenneaansluiting.
- Zet de contactschakelaar UIT en weer AAN. Als het bericht nog wordt weergegeven, neemt u contact op met uw leverancier of een erkend Pioneer Servicecentrum.

ERROR

- Het apparaat dat u gebruikt ondersteunt geen stemherkenning.
- Schakel over naar een apparaat dat stemherkenning ondersteunt.

Cd-speler

ERROR-07, 11, 12, 17, 30

- De disc is vuil.
- Reinig de disc.
- De disc is bekrast.
- Plaats een andere disc.

ERROR-10, 11, 12, 15, 17, 30, A0

- Elektrisch of mechanisch probleem.
- Zet de contactschakelaar UIT en weer AAN, of schakel naar een andere signaalbron en dan terug naar de cd-speler.

ERROR-15

- De geplaatste disc bevat geen gegevens.
- Plaats een andere disc.

ERROR-23

- Het cd-formaat wordt niet ondersteund.
- Plaats een andere disc.

FORMAT READ

- Soms is er een vertraging tussen het begin van de weergave en wanneer u het geluid begint te horen.
- Wacht tot het bericht verdwijnt en u het geluid hoort.

NO AUDIO

- De geplaatste disc bevat geen afspeelbare bestanden.
- Plaats een andere disc.

SKIPPED

- De geplaatste disc bevat door DRM beveiligde bestanden.
- Beveiligde bestanden worden overgeslagen.

PROTECT

- Alle bestanden op de geplaatste disc zijn beveiligd met DRM.
- Plaats een andere disc.

USB-apparaat/iPod

NO DEVICE

- Er is geen USB-opslagapparaat of iPod verbonden.
- Verbind een compatibel USB-opslagapparaat/iPod.

FORMAT READ

- Soms is er een vertraging tussen het begin van de weergave en wanneer u het geluid begint te horen.
 - Wacht tot het bericht verdwijnt en u het geluid hoort.

NO AUDIO

- Er zijn geen songs.
 - Zet de audiobestanden over naar het USB-apparaat en maak verbinding.
- De inhoud van het USB-apparaat is beveiligd.
 - Raadpleeg de instructies bij het USB-apparaat om de beveiliging uit te schakelen.

SKIPPED

- Het aangesloten USB-apparaat bevat bestanden die met DRM zijn beveiligd.
 - Beveiligde bestanden worden overgeslagen.

PROTECT

- Alle bestanden op het aangesloten USB-apparaat zijn beveiligd met DRM.
 - Gebruik een ander USB-apparaat.

NOT COMPATIBLE

- Het aangesloten USB-apparaat wordt niet ondersteund door dit toestel.
 - Ontkoppel uw apparaat en vervang het met een apparaat dat compatibel is met een USB-opslagapparaat.

CHECK USB

- Er is kortsluiting opgetreden in de USB-stekker of de USB-kabel.
 - Controleer of de USB-stekker en de USB-kabel niet ergens ingeklemd of beschadigd zijn.
- Het aangesloten USB-apparaat verbruikt meer stroom dan de maximale toelaatbare waarde.
 - Ontkoppel het USB-apparaat en gebruik het niet meer. Zet de contactschakelaar op UIT en daarna

- op ACC of AAN. Sluit alleen compatibele USB-apparaten aan.
- De iPod functioneert correct maar wordt niet opgeladen.
 - Controleer of de kabel van de iPod niet is kortgesloten (bijvoorbeeld contact maakt met metalen voorwerpen). Zet daarna de contactschakelaar UIT en weer AAN, of ontkoppel de iPod en sluit hem weer aan.

ERROR-19

- Communicatiefout.
 - Probeer een van de volgende mogelijkheden en keer dan terug naar de USB-bron.
 - Zet de contactschakelaar UIT en weer AAN.
 - Ontkoppel het USB-apparaat.
 - Schakel over naar een andere signaalbron.
- iPod-fout.
 - Verwijder de kabel uit de iPod. Sluit de kabel weer aan als het hoofdmenu van de iPod wordt weergegeven en stel de iPod opnieuw in.

ERROR-23

- Het USB-apparaat was niet goed geformatteerd.
 - Formateer het USB-apparaat met FAT12, FAT16 of FAT32.

ERROR-60

- De database kon niet worden opgeslagen.
 - Voer een van de volgende handelingen uit.
 - Zet de contactschakelaar UIT en weer AAN.
 - Schakel de bron UIT en dan weer AAN.
 - Ontkoppel het USB-opslagapparaat.

ERROR-16

- De versie van de iPod-firmware is verouderd.
 - Werk de versie van de iPod bij.
- iPod-fout.
 - Verwijder de kabel uit de iPod. Sluit de kabel weer aan als het hoofdmenu van de iPod wordt weergegeven en stel de iPod opnieuw in.

STOP

- De huidige lijst bevat geen songs.
 - Selecteer een lijst die wel songs bevat.

Not found

- Geen verwante songs.
 - Zet songs over naar de iPod.

Bluetooth-apparaat

ERROR-10

- Fout in de stroomvoorziening van de Bluetooth-module van dit toestel.
 - Zet de contactschakelaar op UIT en daarna op ACC of AAN.

Applicatie

No BT device. Go to BT MENU to register.

- Geen Bluetooth-apparaat gevonden.
 - Verbind het toestel en het apparaat via Bluetooth (pagina 11).

BT error. Press BAND key to retry.

- Bluetooth-verbinding mislukt.
 - Druk op **BAND/** om opnieuw verbinding te maken.

Check your App. Press BAND key to retry.

- Verbinding met de applicatie mislukt.
 - Volg de instructies op het scherm.

Start up and play your Application.

- De applicatie is nog niet gestart.
 - Bedien het mobiele apparaat om de applicatie te starten.

Aanwijzingen voor het gebruik

Discs en de player

- Gebruik uitsluitend discs die voorzien zijn van een van onderstaande twee logo's.



- Gebruik discs van 12 cm.
- Gebruik uitsluitend normale, ronde discs.
- De volgende typen discs kunnen niet op dit toestel worden afgespeeld:
 - DualDiscs
 - Discs van 8 cm. Als u deze discs met een adapter probeert af te spelen, kan het toestel defect raken.
 - Discs in een ongewone vorm
 - Andere discs dan cd's
 - Beschadigde discs, inclusief schijven die zijn gebarsten, gebogen of waarvan stukjes zijn afgebroken
 - Cd-r/rw-discs die niet zijn gefinaliseerd
- Schrijf niet op het oppervlak van de discs en gebruik geen chemicaliën.
- Om een cd te reinigen, veegt u de disc af met een zachte doek, waarbij u van buiten naar binnen gaat.
- Condens kan de goede werking van de speler tijdelijk negatief beïnvloeden. Laat de speler in een warmere omgeving ongeveer een uur op temperatuur komen. Veeg vochtige discs met een zachte doek schoon.
- Bij gebruik van discs met een bedrukbaar labeloppervlak moet u de instructies en waarschuwingen van de discs controleren. Afhankelijk van de disc kan laden of uitwerpen niet mogelijk zijn. Het gebruik van zulke discs kan dit toestel beschadigen.
- Plak geen in de handel verkrijgbare labels of andere materialen op de discs.

- De discs kunnen vervormen waardoor ze onafspeelbaar kunnen worden.
- De labels kunnen loslaten tijdens het afspelen en de disc blokkeren bij het uitwerpen en het toestel beschadigen.

USB-opslagapparaat

- Het maken van verbindingen via een USB-hub wordt niet ondersteund.
- Maak het USB-apparaat stevig vast voordat u gaat rijden. Zorg dat het USB-apparaat niet op de vloer valt omdat het dan onder het rem- of gaspedaal terecht kan komen.
- Stel het USB-opslagapparaat niet bloot aan hoge temperaturen.
- Afhankelijk van het USB-opslagapparaat kunnen de volgende problemen voorkomen.
 - De bediening kan verschillend zijn.
 - Het opslagapparaat wordt niet herkend.
 - Bestanden worden niet correct afgespeeld.
 - Het apparaat kan hoorbare interferentie veroorzaken wanneer u naar de radio luistert.

iPod

- Maak de iPod stevig vast voordat u gaat rijden. Zorg dat de iPod niet op de vloer kan vallen omdat hij dan onder het rem- of gaspedaal terecht kan komen.
- De instellingen van de iPod, zoals de equalizer en weergave herhalen, worden automatisch gewijzigd wanneer de iPod wordt aangesloten op het toestel. Als de iPod wordt losgekoppeld, keren deze instellingen terug naar de oorspronkelijke instellingen.
- Tekst op de iPod die niet compatibel is met de specificaties van dit toestel, kan niet worden weergegeven.

LET OP

Laat discs en USB-opslagapparaten of iPod's niet achter op plaatsen waar de temperatuur hoog kan oplopen.

Compatibiliteit met gecompriemde audio

- Alleen de eerste 32 tekens van de bestandsnaam (inclusief de extensie) of mapnaam worden weergegeven.
- Een juiste werking van dit toestel is afhankelijk van de toepassing waarmee de WMA-bestanden zijn gecodeerd.
- Er kan een beetje vertraging optreden bij het beginnen met afspelen van audiobestanden met beeldgegevens of audiobestanden op een USB-apparaat met een uitgebreide mappenstructuur.
- Russische tekst kan alleen op dit toestel worden weergegeven als die met een van de volgende tekensets is gecodeerd:
 - Unicode (UTF-8, UTF-16)
 - Andere tekensets dan Unicode die in een Windows-omgeving worden gebruikt en op Russisch zijn ingesteld bij de taalinstellingen

LET OP

- Pioneer garandeert geen compatibiliteit met alle USB-opslagapparaten en kan niet verantwoordelijk worden gesteld voor eventueel gegevensverlies op mediaspelers, smartphones of andere apparaten tijdens het gebruik van dit product.
- Laat discs en USB-opslagapparaten niet achter op plaatsen waar de temperatuur hoog kan oplopen.

WMA-bestanden

Bestandsextensie	.wma
------------------	------

Bitsnelheid	48 kbps tot 320 kbps (CBR), 48 kbps tot 384 kbps (VBR)
Bemonsteringsfrequentie	32 kHz, 44,1 kHz, 48 kHz
Windows Media™ Audio Professional, Lossless, Voice/DRM Stream/Stream met video	Niet compatibel

MP3-bestanden

Bestandsextensie	.mp3
Bitsnelheid	8 kbps tot 320 kbps (CBR), VBR
Bemonsteringsfrequentie	8 kHz tot 48 kHz (32 kHz, 44,1 kHz, 48 kHz voor de beste kwaliteit)
Compatibele ID3-tag-versie	1.0, 1.1, 2.2, 2.3, 2.4 (ID3-tag versie 2.x krijgt prioriteit boven versie 1.x.)
M3u-afspeellijst	Niet compatibel
MP3i (MP3 interactive), mp3 PRO	Niet compatibel

WAV-bestanden

- WAV-bestandsindelingen kunnen niet worden gebruikt via MTP.

Bestandsextensie	.wav
Kwantisatiebits	8 en 16 (LPCM), 4 (MSADPCM)
Bemonsteringsfrequentie	16 kHz tot 48 kHz (LPCM), 22,05 kHz en 44,1 kHz (MS ADPCM)

AAC

Compatibele indeling	AAC gecodeerd door iTunes
Bestandsextensie	.m4a
Bemonsteringsfrequentie	11,025 kHz tot 48 kHz

Transmissiesnelheid	16 kbps tot 320 kbps, VBR
Apple Lossless	Niet compatibel
AAC-bestand gekocht in de iTunes Store (.m4p-bestandsextensie)	Niet compatibel

FLAC-bestanden

- FLAC-bestandsindelingen kunnen niet worden gebruikt via MTP.
- FLAC-bestanden kunnen, afhankelijk van de codeerinstelling, mogelijk niet worden afgespeeld.

Bestandsextensie	.flac
Bemonsteringsfrequentie	8/11,025/12/16/22,05/24/32/44,1/48 kHz
Kwantisatiebitsnelheid	16-bits
Kanaalmodus	1/2 kanalen

Disc

- Ongeacht de tijdsduur tussen de songs op de originele opname wordt bij het afspelen van gecompriemde audiodiscs een korte pauze tussen de songs ingelast.

Hierarchie afspeelbare mappen	Tot acht niveaus (voor praktisch gebruik kunt u beter niet meer dan twee niveaus gebruiken)
Afspeelbare mappen	Maximaal 99
Afspeelbare bestanden	Maximaal 999
Bestandsysteem	ISO 9660 Level 1 en 2, Romeo, Joliet
Afspelen van multisessie-discs	Compatibel
Gegevensoverdracht pakket schrijven	Niet compatibel

USB-apparaat

- Er kan een beetje vertraging optreden bij het beginnen met afspelen van audiobestanden op een USB-opslagapparaat met een uitgebreide mapstructuur.

Hiërarchie af speelbare mappen	Tot acht niveaus (voor praktisch gebruik kunt u beter niet meer dan twee niveaus gebruiken)
Af speelbare mappen	Maximaal 500
Af speelbare bestanden	Tot 15 000
Afspelen van auteursrechtelijk beschermde bestanden	Niet compatibel
Gepartitioneerd USB-apparaat	Alleen de eerste partitie kan worden afgespeeld.

Compatibiliteit met iPod

Alleen de volgende iPod-modellen kunnen met dit toestel gebruikt worden. Ondersteunde versies van de iPod-software worden hieronder genoemd. Oudere versies worden wellicht niet ondersteund.

Gemaakt voor

- iPod touch (1e tot 5e generatie)
- iPod classic
- iPod met video
- iPod nano (1e tot 7e generatie)
- iPhone 5s
- iPhone 5c
- iPhone 5
- iPhone 4s
- iPhone 4
- iPhone 3GS
- iPhone 3G
- iPhone

- Afhankelijk van de generatie en de versie van de iPod zijn sommige functies mogelijk niet beschikbaar.
- Gebruikers van een iPod met Lightning-aansluiting moeten de Lightning-naar-USB-kabel gebruiken (bij de iPod geleverd).
- Gebruikers van een iPod met Dock Connector moeten CD-IU51 gebruiken. Raadpleeg uw leverancier voor meer informatie.
- Raadpleeg de handleiding van de iPod voor meer informatie over ondersteunde bestandsindelingen.
- Audiobook, Podcast: Compatibel

⚠ LET OP

Pioneer is niet verantwoordelijk voor verlies van gegevens op de iPod, ook niet tijdens het gebruik van dit toestel.

Over iTunes taggen

Deze functie kan worden uitgevoerd met de volgende iPod-modellen.

- iPod touch 5e generatie
- iPod touch 4e generatie
- iPod touch 3e generatie
- iPod touch 2e generatie
- iPod touch 1e generatie
- iPod classic 160GB
- iPod classic 120GB
- iPod classic
- iPod nano 7e generatie
- iPod nano 6e generatie
- iPod nano 5e generatie
- iPod nano 4e generatie
- iPod nano 3e generatie
- iPhone 5s
- iPhone 5c
- iPhone 5
- iPhone 4s
- iPhone 4
- iPhone 3GS
- iPhone 3G
- iPhone

De songinformatie (tag) kan van de zender worden opgeslagen op uw iPod. De songs zullen de volgende keer wanneer u uw iPod synchroniseert in iTunes verschijnen in de afspeellijst "Tagged playlist". U kunt de songs die u wilt dan direct kopen via de iTunes Store.

De getagde songs en de songs die u kunt kopen uit de iTunes Store kunnen verschillen. Controleer of het werkelijk om de song gaat die u wilt voordat u het koopt. Als u deze functie niet normaal kunt gebruiken, dient u uw iPod firmware te updaten.

Volgorde van audiobestanden

De gebruiker kan met dit toestel geen mapnummers toewijzen of de afspeelvolgorde wijzigen. De volgorde van de audiobestanden is afhankelijk van het aangesloten apparaat. Merk op dat verborgen bestanden op een USB-apparaat niet kunnen worden weergegeven.

Voorbeeld van een boomstructuur

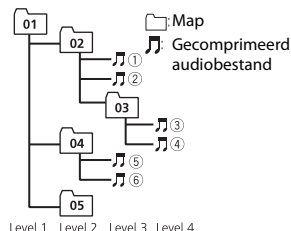

Level 1 Level 2 Level 3 Level 4

01 tot 05: Mapnummer

① tot ⑥: Afspeelvolgorde

Lijst van Russische tekens

D: C	D: C	D: C
А: А	Б: Б	В: В
Г: Г	Д: Д	Е: Е, Ё
Ж: Ж	З: З	И: И, Ъ
К: К	Л: Л	М: М
Н: Н	О: О	П: П
Р: Р	С: С	Т: Т
У: У	Ф: Ф	Х: Х
Ц: Ц	Ч: Ч	Ш: Ш, Щ
Ъ: Ъ	Ы: Ы	Ь: Ь
Э: Э	Ю: Ю	Я: Я

D: Display C: Tekens

Copyright en handelsmerken

Bluetooth

Het merk Bluetooth® en de logo's daarvan zijn gedeponeerde handelsmerken van Bluetooth SIG, Inc. PIONEER CORPORATION gebruikt deze onder licentie. Andere handelsmerken en handelsnamen zijn eigendom van de respectieve eigenaren.

iTunes

Apple en iTunes zijn handelsmerken van Apple Inc., geregistreerd in de V.S. en andere landen.

WMA

Windows Media is een gedeponeerde handelsmerk of een handelsmerk van Microsoft Corporation in de Verenigde Staten en/of in andere landen.

Dit product bevat technologie die het eigendom is van Microsoft Corporation en die niet gebruikt of gedistribueerd mag worden zonder toestemming van Microsoft Licensing, Inc.

FLAC

Copyright © 2000-2009 Josh Coalson
Copyright © 2011-2013 Xiph.Org Foundation

Verspreiding en gebruik in bron- en binaire vorm, met of zonder wijziging, is toegestaan mits aan de volgende voorwaarden is voldaan:

- Elke verspreiding van broncode moet de hierboven vermelde auteursrechtelijke mededeling omvatten, alsook deze lijst met voorwaarden en de volgende disclaimer.
- Verspreidingen in binaire vorm moeten de hierboven vermelde auteursrechtelijke mededeling, alsook deze lijst met voorwaarden en de volgende disclaimer opnemen in de documentatie en/of andere materialen die bij de verspreiding worden geleverd.
- De naam van Xiph.org Foundation noch de naam van zijn bijdragers mogen worden gebruikt om producten die van deze software afgeleid zijn, te onderschrijven of te promoten zonder specifieke, voorafgaande en schriftelijke toestemming.

DEZE SOFTWARE WORDT DOOR DE HOUDERS VAN HET AUTEURSRECHT EN DOOR DE BIJDRAGERS "ZONDER MEER" GELEVERD, EN ER WORDT GEEN ENKELE UITDRUKKELIJKE OF IMPLICIETE GARANTIE VERLEEND, INCLUSIEF MAAR NIET BEPERKT TOT IMPLICIETE GARANTIES VAN VERKOOPBAARHEID EN GESCHIKTHEID VOOR EEN BEPAALD DOEL. IN GEEN GEVAL KUNNEN DE STICHTING OF HAAR BIJDRAGERS AANSPRAKELIJK WORDEN GESTELD VOOR DIRECTE, INDIRECTE, INCIDENTELE, SPECIALE, EXEMPLARISCHE OF GEVOLGSCHADE (INCLUSIEF MAAR

NIET BEPERKT TOT AANKOOP VAN VERVANGGOEDEREN OF -DIENSTEN; VERLIES VAN GEBRUIK, GEGEVENS OF WINST; OF BEDRIJFSONDERBREKING) ONGEACHT DE MANIER WAAROP DEZE WERD VEROORZAAKT EN ONGEACHT ELKE AANSPRAKELIJKHEIDSTHEORIE, ZOWEL IN CONTRACT, STRIKTE AANSPRAKELIJKHEID OF TORT (INCLUSIEF VERWAARLOZING OF ANDERSZINS) OP ENIGERLEI WIJZE RESULTEREND UIT HET GEBRUIK VAN DEZE SOFTWARE, ZELFS INDIEN DE MOGELIJKHEID VAN DEZE SCHADE WERD GEMELD.

iPod & iPhone

iPhone, iPod, iPod classic, iPod nano en iPod touch zijn handelsmerken van Apple Inc., gedeponeerd in de VS en andere landen.

Lightning is een handelsmerk van Apple Inc.

"Gemaakt voor iPod" en "Gemaakt voor iPhone" wil zeggen dat een elektronische accessoire speciaal ontwikkeld is voor verbinding met respectievelijk een iPod of iPhone en door de maker gewaarborgd is als conform de Apple werkingsnormen. Apple is niet verantwoordelijk voor de werking van dit apparaat en voor het voldoen aan de veiligheidsnormen en wettelijke normen. Houd er rekening mee dat het gebruik van dit accessoire met iPod of iPhone invloed kan hebben op de draadloze prestatie.

Android™

Android is een handelsmerk van Google Inc.

MIXTRAX

MIXTRAX is een handelsmerk van de PIONEER CORPORATION.

Technische gegevens

Algemeen

Spanningsbron: 14,4 V gelijkstroom (10,8 V tot 15,1 V toelaatbaar)

Aardingsstelsel: negatief

Maximaal stroomverbruik: 10,0 A

Afmetingen (B x H x D):

DIN

Chassis: 178 mm x 50 mm x 165 mm

Voorant: 188 mm x 58 mm x 17 mm

D

Chassis: 178 mm x 50 mm x 165 mm

Voorant: 170 mm x 46 mm x 17 mm

Gewicht: 1,1 kg

Audio

Maximaal uitgangsvermogen:

50 W x 4 ch/4 Ω

Voor subwoofer

50 W x 2 ch/4 Ω + 70 W x 1 ch/2 Ω

Doorlopend uitgangsvermogen:

22 W x 4 (50 Hz tot 15 000 Hz, 5 %

THD, 4 Ω-belasting, beide kanalen)

Belastingimpedantie:

4 Ω

4 Ω tot 8 Ω x 4 toelaatbaar

4 Ω tot 8 Ω x 2 + 2 Ω x 1 toelaatbaar

Preout maximaal uitgangsniveau: 4,0 V

Equalizer (grafische equalizer met 5

banden):

Frequentie: 100 Hz/315 Hz/1,25 kHz/

3,15 kHz/8 kHz

Gain: ±12 dB

HPF:

Frequentie: 50 Hz/63 Hz/80 Hz/

100 Hz/125 Hz

Helling: -12 dB/oct

Subwoofer (mono):

Frequentie: 50 Hz/63 Hz/80 Hz/

100 Hz/125 Hz

Helling: -18 dB/oct

Gain: +6 dB tot -24 dB

Fase: Normaal/tegengesteld

Bass boost:

Gain: +12 dB tot 0 dB

Cd-speler

Systeem: Compact Disc Audio

Bruikbare discs: Compact Discs

Signaal-ruisverhouding: 94 dB (1 kHz) (IEC-A-netwerk)

Aantal kanalen: 2 (stereo)

MP3-decoderingsformaat: MPEG-1 & 2 Audio Layer 3

WMA-decoderingsformaat: Versie 7, 7.1, 8, 9, 10, 11, 12 (2-kanaalsaudio)

(Windows Media Player)

AAC-decoderingsformaat: MPEG-4 AAC (alleen iTunes-gecodeerd) (.m4a) (versie 11.2 en vroeger)

WAV-signaalformaat: Lineaire PCM & MS ADPCM (niet-gecomprimeerd)

USB

USB-standaardspecificatie: USB 2.0 volledige snelheid

Maximaal stroomverbruik: 1 A

USB-klasse:

MSC (Mass Storage Class)

MTP (Media Transfer Protocol)

Bestandstelsel: FAT12, FAT16, FAT32

MP3-decoderingsformaat: MPEG-1 & 2 Audio Layer 3

WMA-decoderingsformaat: Versie 7, 7.1, 8, 9, 10, 11, 12 (2-kanaalsaudio)

(Windows Media Player)

FLAC-decoderingsformaat: v1.3.0 (Free Lossless Audio Codec)

AAC-decoderingsformaat: MPEG-4 AAC (alleen iTunes-gecodeerd) (.m4a) (versie 11.2 en vroeger)

WAV-signaalformaat: Lineaire PCM & MS ADPCM (niet-gecomprimeerd)

FM-tuner

Frequentiebereik: 87,5 MHz tot 108,0 MHz

Bruikbare gevoeligheid: 11 dBf (0,8 µV/75 Ω, mono, S/R: 30 dB)

Signaal-ruisverhouding: 72 dB (IEC-A-netwerk)

MW-tuner

Frequentiebereik: 531 kHz tot 1 602 kHz
Bruikbare gevoeligheid: 25 μ V (S/R: 20 dB)
Signaal-ruisverhouding: 62 dB (IEC-A-netwerk)

LW-tuner

Frequentiebereik: 153 kHz tot 281 kHz
Bruikbare gevoeligheid: 28 μ V (S/R: 20 dB)
Signaal-ruisverhouding: 62 dB (IEC-A-netwerk)

DAB-tuner

(DEH-X8700DAB)

Frequentiebereik (band III): 174,928 MHz tot 239,200 MHz (5 A tot 13 F)
Frequentiebereik (L-band): 1 452,960 MHz tot 1 490,624 MHz (LA tot LW)
Bruikbare gevoeligheid (band III):
-100 dBm
Bruikbare gevoeligheid (L-band):
-100 dBm
Signaal-ruisverhouding: 85 dB

Bluetooth

Versie: Bluetooth 3.0 gecertificeerd
Uitgangsvermogen: +4 dBm maximaal (vermogensklasse 2)

Bluetooth-profielen:

- GAP (Generic Access Profile)
- SDAP (Service Discovery Application Profile)
- OPP (Object Push Profile)
- HFP (Hands Free Profile) 1.6
- PBAP (Phone Book Access Profile)
- A2DP (Advanced Audio Distribution Profile)
- AVRCP (Audio/Video Remote Control Profile) 1.5
- SPP (Serial Port Profile) 1.1

OPMERKING

Technische gegevens en ontwerp kunnen zonder voorafgaande kennisgeving worden gewijzigd.

<http://www.pioneer.eu>

Bezoek www.pioneer.nl (of www.pioneer.eu) om uw product te registreren.

PIONEER CORPORATION

1-1, Shin-ogura, Saiwai-ku, Kawasaki-shi,
Kanagawa 212-0031, JAPAN

Корпорация Пайонир

1-1, Син-Огура, Сайвай-ку, г. Кавасаки,
префектура Канагава,
212-0031, Япония

Импортер ООО "ПИОНЕР РУС"

125040, Россия, г. Москва, ул. Правды, д.26
Тел.: +7(495) 956-89-01

PIONEER EUROPE NV

Haven 1087, Keetberglaan 1, B-9120 Melsele, Belgium/Belgique
TEL: (0) 3/570.05.11

PIONEER ELECTRONICS (USA) INC.

P.O. Box 1540, Long Beach, California 90801-1540, U.S.A.
TEL: (800) 421-1404

PIONEER ELECTRONICS OF CANADA, INC.

340 Ferrier Street, Unit 2, Markham, Ontario L3R 2Z5, Canada
TEL: 1-877-283-5901
TEL: 905-479-4411

PIONEER ELECTRONICS ASIACENTRE PTE. LTD.

253 Alexandra Road, #04-01, Singapore 159936
TEL: 65-6472-7555

PIONEER ELECTRONICS AUSTRALIA PTY. LTD.

5 Arco Lane, Heatherton, Victoria, 3202 Australia
TEL: (03) 9586-6300

PIONEER ELECTRONICS DE MEXICO, S.A. de C.V.

Blvd.Manuel Avila Camacho 138 10 piso
Col.Lomas de Chapultepec, Mexico, D.F. 11000
TEL: 55-9178-4270

先鋒股份有限公司

台北市內湖區瑞光路407號8樓
電話：886-(0)2-2657-3588

先鋒電子(香港)有限公司

香港九龍長沙灣道909號5樓
電話：852-2848-6488