

*Pioneer*

---

# Manuale di funzionamento

SINTOLETTORE DVD RDS CON AV

# AVH-X8700BT

---

*Italiano*

# Grazie per aver acquistato questo prodotto Pioneer.

Leggere queste istruzioni per imparare a utilizzare correttamente il proprio modello. Una volta lette le istruzioni, conservare questo documento in un luogo sicuro per una futura consultazione.



### Importante

Le schermate mostrate negli esempi potrebbero differire da quelle effettive, le quali potrebbero essere soggette a modifiche senza preavviso a scopo di migliorarne le prestazioni e le funzionalità.

### 01 Precauzione

Informazioni importanti per la sicurezza **9**

Interblocco di sicurezza del freno di stazionamento **11**

- Per garantire una guida sicura **11**

Uso di un display collegato all'uscita V OUT **11**

Per evitare di scaricare la batteria **11**

Telecamera di visione posteriore **12**

Uso dello slot per scheda SD **12**

Uso del connettore USB **12**

In caso di problemi **12**

Sito internet **12**

Informazioni sul prodotto **13**

Protezione del pannello LCD e dello schermo **13**

Note sulla memoria interna **13**

- Prima di rimuovere la batteria del veicolo **13**
- Dati soggetti a cancellazione **13**
- Reimpostazione del microprocessore **13**

Informazioni su questo manuale **13**

### 02 Operazioni di base

Verifica dei nomi delle parti e delle funzioni **14**

Protezione del prodotto dal furto **15**

- Rimozione del pannello frontale **15**
- Fissaggio del pannello frontale **15**

Note sull'uso del pannello LCD **16**

Regolazione dell'angolazione del pannello LCD **16**

Inserimento/espulsione/collegamento dei supporti **16**

- Inserimento ed espulsione di un disco **17**
- Inserimento ed espulsione di una scheda di memoria SD **17**
- Collegamento e scollegamento di un iPod **18**
- Collegamento e scollegamento di una periferica di archiviazione USB **18**

Avvio e spegnimento **18**

Primo avvio **18**

Avvio regolare **19**

Spegnimento del display **19**

- Se è disponibile la schermata dell'applicazione **19**
- Se non è disponibile la schermata dell'applicazione **19**

Uso delle schermate **20**

- Come alternare le schermate con i tasti del pannello tattile **20**
- Come alternare le schermate con i pulsanti hardware **21**

Sorgente AV supportata **22**

Visualizzazione dello schermo delle operazioni audio-video **22**

- Selezione di una sorgente frontale dalla schermata di Selezione della sorgente audio-video **22**
- Selezione di una sorgente frontale dall'elenco di sorgenti **23**
- Selezione di una sorgente posteriore **23**

Disattivazione della sorgente AV **23**

Modifica dell'ordine di visualizzazione delle icone della sorgente **23**

Modifica dell'ordine di visualizzazione dei tasti della sorgente **24**

Uso del pannello tattile **24**

- Uso dei tasti comuni del pannello tattile **24**
- Utilizzo delle schermate di elenco **25**
- Utilizzo della barra temporale **25**

- Utilizzo della tastiera a schermo **25**
- 03 Registrazione e connessione di un dispositivo Bluetooth**
  - Preparazione dei dispositivi di comunicazione **26**
  - Registrazione dei dispositivi Bluetooth **26**
    - Ricerca di dispositivi Bluetooth disponibili nelle vicinanze **26**
    - Accoppiamento dai dispositivi Bluetooth **27**
    - Connessione automatica a un dispositivo Bluetooth **28**
    - Eliminazione di un dispositivo registrato **28**
  - Collegamento manuale di un dispositivo Bluetooth registrato **28**
  - Attivazione/disattivazione della visibilità **29**
  - Immissione del codice PIN per il collegamento wireless Bluetooth **29**
  - Visualizzazione dell'indirizzo Bluetooth **29**
  - Cancellazione della memoria Bluetooth **30**
  - Aggiornamento del software Bluetooth **30**
  - Visualizzazione della versione del software Bluetooth **30**
- 04 Uso delle chiamate vivavoce**
  - Visualizzazione del menu telefono **31**
    - Tasti del pannello tattile **31**
    - Lettura della schermata **31**
  - Esecuzione di una chiamata **32**
    - Composizione diretta del numero **32**
    - Chiamata di un numero presente nella rubrica telefonica **32**
    - Composizione partendo dalla cronologia delle chiamate **33**
    - Uso degli elenchi di composizione preimpostata **34**
  - Accettazione di una telefonata **35**
    - Risposta a una chiamata in arrivo **35**
  - Riduzione a icona della schermata di conferma della composizione **35**
  - Modifica delle impostazioni del telefono **36**
    - Risposta automatica a una chiamata **36**
    - Attivazione/disattivazione del tono di chiamata **36**
    - Ordinamento inverso di nomi e cognomi nella rubrica telefonica **36**
    - Impostazione della modalità riservata **37**
    - Regolazione del volume di ascolto dell'interlocutore **37**
  - Uso della funzione di riconoscimento vocale **37**
  - Note riguardanti le chiamate vivavoce **37**
- 05 Uso con configurazione per iPod/iPhone o smartphone**
  - Flusso di base per la configurazione di iPod/iPhone o smartphone **39**
  - Impostazione del metodo di connessione del dispositivo **39**
  - Compatibilità con iPod **39**
  - Compatibilità con un dispositivo Android™ **40**
  - Compatibilità AppRadio Mode **40**
  - Compatibilità con i dispositivi MirrorLink **40**
  - Informazioni su collegamenti e funzioni per ciascun dispositivo **41**
- 06 Uso della radio**
  - Uso dei tasti del pannello tattile **43**
  - Letture della schermata **43**
  - Procedura di avvio **44**
  - Selezione di una banda **44**
  - Sintonizzazione manuale **44**
  - Sintonizzazione con ricerca **45**
  - Selezione di un canale preselezionato nell'elenco dei canali preselezionati **45**
  - Memorizzazione delle frequenze di trasmissione **45**
  - Memorizzazione delle frequenze di trasmissione più forti **45**
  - Sintonizzazione di frequenze forti **46**
  - Ricezione dei notiziari sul traffico **47**

Uso dell'interruzione per i programmi per i notiziari **47**  
Sintonizzazione su frequenze alternative **48**  
Limitazione delle stazioni alla programmazione regionale **48**  
Passaggio alla ricerca automatica PI **49**  
– Attivazione della Ricerca automatica PI per le stazioni preselezionate **49**  
Modifica della qualità audio del sintonizzatore FM **49**  
Memorizzazione delle informazioni in un iPod (tag di iTunes) **50**  
Esecuzione delle operazioni con i pulsanti hardware **50**

## **07 Riproduzione dei dischi**

Uso dei tasti del pannello tattile (per l'audio) **51**  
Uso dei tasti del pannello tattile (per il video) **51**  
Lettura dello schermo (per l'audio) **53**  
Lettura dello schermo (per il video) **53**  
Procedura di avvio **54**  
Selezione dei file dall'elenco di nomi file **54**  
Riproduzione delle tracce in ordine casuale **54**  
Impostazione di un intervallo di riproduzione ripetuta **55**  
Cambio del tipo di file multimediale **55**  
Ricerca della parte da riprodurre **55**  
Uso del menu DVD **56**  
Cambio della lingua dei sottotitoli **56**  
Cambio della lingua dell'audio **56**  
Riproduzione fotogramma per fotogramma **56**  
Riproduzione rallentata **57**  
Ritorno a una scena specifica **57**  
Ripresa della riproduzione (segnalibro) **57**  
Uso del menu del DVD tramite i tasti del pannello tattile **57**  
Cambio dell'angolazione di visione multipla del DVD **58**  
Selezione dell'uscita audio **58**

Esecuzione delle operazioni con i pulsanti hardware **58**

## **08 Riproduzione di file audio compressi**

Uso dei tasti del pannello tattile **59**  
Lettura della schermata **60**  
Procedura di avvio (per un disco) **61**  
Procedura di avvio (per USB/SD) **61**  
Cambio della modalità di ricerca **62**  
Selezione dei file dall'elenco di nomi file **62**  
Selezione di un file dall'elenco relativo al brano in fase di riproduzione (ricerca di collegamenti) **63**  
Riproduzione di file in ordine casuale **63**  
Impostazione di un intervallo di riproduzione ripetuta **63**  
Cambio del tipo di file multimediale **64**  
Esecuzione delle operazioni con i pulsanti hardware **64**

## **09 Riproduzione di file video compressi**

Uso dei tasti del pannello tattile **65**  
Lettura della schermata **66**  
Procedura di avvio (per un disco) **66**  
Procedura di avvio (per USB/SD) **66**  
Selezione dei file dall'elenco di nomi file **66**  
Impostazione di un intervallo di riproduzione ripetuta **67**  
Riproduzione fotogramma per fotogramma **67**  
Riproduzione rallentata **67**  
Cambio del tipo di file multimediale **67**  
Esecuzione delle operazioni con i pulsanti hardware **68**

## **10 Riproduzione di file di immagine compressi**

Uso dei tasti del pannello tattile **69**  
Lettura della schermata **69**  
Procedura di avvio **70**  
Selezione dei file dall'elenco di nomi file **70**  
Riproduzione di file in ordine casuale **70**  
Impostazione di un intervallo di riproduzione ripetuta **70**

- Cambio del tipo di file multimediale **71**  
Impostazione dell'intervallo della presentazione **71**  
Esecuzione delle operazioni con i pulsanti hardware **71**
- 11** **Uso di un iPod**  
Uso dei tasti del pannello tattile (per l'audio) **72**  
Uso dei tasti del pannello tattile (per il video) **72**  
Lettura dello schermo (per l'audio) **73**  
Lettura dello schermo (per il video) **74**  
Procedura di avvio **74**  
Impostazione della riproduzione casuale **75**  
Impostazione di un intervallo di riproduzione ripetuta **75**  
Selezione delle sorgenti di brani o video dalla schermata dell'elenco di riproduzione **75**  
Utilizzo della funzione per iPod di questo prodotto dall'iPod **76**  
Modifica della velocità di riproduzione dell'audiolibro **77**  
Visualizzazione di elenchi relativi al brano in fase di riproduzione (ricerca di collegamenti) **77**  
Esecuzione delle operazioni con i pulsanti hardware **77**  
Riproduzione di musica da un'applicazione musicale diversa da quella di un iPod come sorgente iPod **77**  
– Uso dei tasti del pannello tattile **78**  
– Lettura della schermata **78**
- 12** **Riproduzione di musica trasmessa dal dispositivo compatibile Android Auto**  
Uso dei tasti del pannello tattile **79**  
Lettura della schermata **79**  
Procedura di avvio **80**
- 13** **Utilizzo delle applicazioni per iPhone o smartphone**  
Utilizzo di AppRadio Mode **81**  
– Uso dei tasti del pannello tattile (barra laterale di controllo delle applicazioni) **81**  
– Procedura di avvio **82**  
– Uso della tastiera **83**  
– Regolazione delle dimensioni dell'immagine (per gli utenti di smartphone) **84**  
– Visualizzazione dell'immagine dell'applicazione (iPhone con connettore a 30 pin) **84**  
– Visualizzazione dell'immagine dell'applicazione (iPhone con connettore Lightning) **85**  
– Visualizzazione dell'immagine dell'applicazione (smartphone) **85**
- Uso di Android Auto **86**  
– Procedura di avvio **87**  
– Impostazione della posizione di guida **87**  
– Regolazione del volume **87**
- Uso della modalità MirrorLink **88**  
– Uso dei tasti del pannello tattile (barra laterale di controllo delle applicazioni) **88**  
– Procedura di avvio **88**
- Utilizzo della funzione di mix audio **89**
- 14** **Utilizzo di Aha Radio**  
Uso dei tasti del pannello tattile **90**  
Lettura della schermata **91**  
Procedura di avvio **91**  
– Per utenti di iPhone con connettore a 30 pin **91**  
– Per utenti di iPhone con connettore Lightning **92**  
– Per gli utenti di smartphone **92**
- Esecuzione delle operazioni con i pulsanti hardware **92**
- 15** **Utilizzo di un lettore audio Bluetooth**  
Uso dei tasti del pannello tattile **93**  
Lettura della schermata **94**  
Procedura di avvio **94**

- Selezione dei file dall'elenco di nomi file **95**  
Riproduzione di file in ordine casuale **95**  
Impostazione di un intervallo di riproduzione ripetuta **95**  
Esecuzione delle operazioni con i pulsanti hardware **95**
- 16 Utilizzo di una sorgente HDMI**  
Uso dei tasti del pannello tattile **96**  
Lettura della schermata **96**  
Procedura di avvio **96**
- 17 Utilizzo di una sorgente AUX**  
Uso dei tasti del pannello tattile **97**  
Lettura della schermata **97**  
Procedura di avvio **97**  
Impostazione del segnale video **98**  
Cambio della schermata delle operazioni **98**
- 18 Uso di un ingresso AV**  
Uso dei tasti del pannello tattile **99**  
Lettura della schermata **99**  
Procedura di avvio **99**  
Impostazione del segnale video **100**
- 19 Utilizzo di MIXTRAX**  
Tasti del pannello tattile **101**  
Selezione di una voce per riprodurre i brani **101**  
Selezione dei brani da non riprodurre **101**  
Specificazione della parte da riprodurre **102**  
Impostazione dello schema di lampeggiamento **102**
- 20 Impostazioni di sistema**  
Impostazione dell'incremento di sintonizzazione FM **103**  
Attivazione della sorgente audio Bluetooth **103**  
Impostazione dello scorrimento continuo **103**  
Impostazione dell'ingresso AV **104**  
Impostazione della telecamera di visione posteriore **104**  
– Impostazione dell'attivazione della telecamera di visione posteriore **105**  
– Impostazione della polarità della telecamera di visione posteriore **105**  
– Impostazione dell'immagine invertita per la telecamera di visione posteriore **105**  
Impostazione della telecamera per la modalità Vista videocamera **106**  
Visualizzazione delle linee guida di assistenza per il parcheggio **107**  
Impostazione delle linee guida per l'immagine della telecamera di visione posteriore **107**  
Impostazione dell'ingresso della seconda telecamera **108**  
– Impostazione dell'attivazione della seconda telecamera **108**  
– Impostazione dell'immagine invertita per la seconda telecamera **109**  
Impostazione della modalità sicura **109**  
Disattivazione della schermata Demo **110**  
Selezione della lingua del sistema **110**  
Inversione del display di stato del controllo climatico **110**  
Impostazione della lingua della tastiera con un'applicazione per iPhone **111**  
Impostazione del segnale acustico **111**  
Regolazione delle posizioni di risposta del pannello tattile (calibrazione del pannello tattile) **111**  
Impostazione della funzione varialuce **112**  
Impostazione dell'attivazione o della disattivazione della funzione varialuce **112**  
Impostazione della durata del tempo per il quale la funzione varialuce rimane attiva **113**  
Regolazione dell'immagine **113**  
Visualizzazione della versione del firmware **115**  
Aggiornamento del firmware **115**  
Verifica dei collegamenti dei cavi **116**

## 21 Regolazione dell'audio

- Uso della regolazione di dissolvenza/  
bilanciamento **117**
- Uso della regolazione del  
bilanciamento **117**
- Disattivazione/attenuazione dell'audio **118**
- Regolazione del livello delle sorgenti **118**
- Regolazione del filtro **121**
  - Regolazione dell'uscita dei diffusori  
anteriori e posteriori **121**
  - Uso dell'uscita subwoofer **121**
- Selezione della posizione di ascolto **122**
- Regolazione dettagliata dei livelli di uscita dei  
diffusori **122**
- Regolazione dell'allineamento  
temporale **123**
- Utilizzo dell'equalizzatore **125**
  - Richiamo delle curve di  
equalizzazione **125**
  - Personalizzazione delle curve di  
equalizzazione **125**
  - Utilizzo dell'equalizzazione  
automatica **126**
- Regolazione automatica della curva di  
equalizzazione (Auto EQ) **126**
  - Prima di attivare la funzione Auto  
EQ **127**
  - Esecuzione di Auto EQ **127**

## 22 Menu Theme

- Selezione di una visualizzazione di  
sfondo **129**
  - Impostazione dell'immagine di sfondo  
memorizzata nella periferica di  
archiviazione esterna (USB, SD) **129**
- Impostazione del colore di  
illuminazione **130**
  - Selezionare il colore tra quelli  
disponibili **130**
  - Creazione di un colore definito  
dall'utente **130**
- Selezione del colore del tema **131**
- Selezione dell'immagine dell'orologio **131**

- Modifica della schermata introduttiva  
preinstallata **132**
  - Impostazione della schermata  
introduttiva memorizzata nella  
periferica di archiviazione esterna  
(USB, SD) **132**
- Copia delle impostazioni **132**
  - Esportazione delle impostazioni della  
schermata "Tema" **132**
  - Importazione delle impostazioni della  
schermata "Tema" **133**

## 23 Impostazione del lettore video

- Configurazione delle lingue prioritarie **134**
  - Impostazione della lingua dei  
sottotitoli **134**
  - Impostazione della lingua  
dell'audio **134**
  - Impostazione della lingua dei  
menu **135**
- Visualizzazione dell'icona  
dell'angolazione **135**
- Impostazione del rapporto d'aspetto **135**
- Impostazione della protezione minori **136**
  - Impostazione del codice numerico e  
del livello di protezione **136**
- Visualizzazione del codice di registrazione dei  
contenuti DivX VOD **137**
- Visualizzazione del codice di cancellazione  
dei contenuti DivX VOD **137**
- Riproduzione automatica dei DVD **138**
- Impostazione del segnale video per la  
telecamera di visione posteriore **138**
- Impostazione del formato dell'uscita  
video **139**

## 24 Menu Favorite

- Creazione di una scelta rapida **140**
- Selezione di una scelta rapida **140**
- Rimozione di una scelta rapida **140**

## 25 Visualizzazione dello stato di funzionamento delle apparecchiature del veicolo

Visualizzazione delle informazioni di rilevamento ostacoli **141**

Visualizzazione dello stato di funzionamento del pannello di controllo climatico **141**

## 26 Operazioni comuni

Impostazione di data e ora **143**

Memorizzazione delle informazioni in un iPod (tag di iTunes) **143**

Impostazione della funzione "Sound Retriever" **144**

Modifica della modalità schermo panoramico **144**

## 27 Altre funzioni

Selezione del video per il display posteriore **146**

Impostazione della funzione antifurto **146**

– Impostazione della password **147**

– Inserimento della password **147**

– Eliminazione della password **147**

– Password dimenticata **148**

Ripristino delle impostazioni predefinite di questo prodotto **148**

– Ripristino delle impostazioni predefinite **148**

## ● Appendice

Risoluzione dei problemi **149**

Messaggi di errore **151**

Uso e cura dei dischi **156**

– Unità integrata e cura **156**

– Condizioni ambientali per la lettura dei dischi **156**

Dischi riproducibili **157**

– DVD-Video e CD **157**

– Dischi registrati AVCHD **157**

– Riproduzione di DualDisc **157**

– Dolby Digital **157**

Informazioni dettagliate sui contenuti multimediali riproducibili **157**

– Compatibilità **157**

– Grafico della compatibilità dei supporti **161**

Bluetooth **165**

SDHC **165**

WMA/WMV **165**

DivX **166**

AAC **166**

Google, Google Play, Android™ e Android Auto **166**

MirrorLink **166**

MIXTRAX **166**

Informazioni dettagliate riguardo i dispositivi iPod connessi **166**

– iPod e iPhone **167**

– Lightning **167**

– App Store **167**

– iOS **167**

– iTunes **167**

Uso di contenuti connessi basati su applicazioni **167**

– Aha Radio **168**

HDMI **168**

MHL **168**

Note riguardanti la visualizzazione video **168**

Note riguardanti la visualizzazione DVD-Video **168**

Note riguardanti l'uso dei file MP3 **169**

Avviso relativo alle licenze open source **169**

Uso corretto dello schermo LCD **169**

– Uso dello schermo LCD **169**

– Schermo a cristalli liquidi (LCD) **169**

– Manutenzione dello schermo

LCD **169**

– Retroilluminazione a LED (light-emitting diode, diodo a emissione luminosa) **170**

Dati tecnici **171**

## Precauzione

Le legislazioni di alcuni Paesi e governi possono impedire o limitare il montaggio e l'uso di questo prodotto nel veicolo. Conformarsi a tutte le leggi e i regolamenti applicabili riguardo ad uso, installazione e funzionamento di questo prodotto.



L'apparecchio non deve essere eliminato insieme ai rifiuti generali domestici. Esiste un sistema di raccolta differenziata per i prodotti elettronici, predisposto in conformità alla legislazione vigente, che ne richiede un appropriato trattamento, recupero e riciclaggio.

Le utenze private dei Paesi membri dell'UE, della Svizzera e della Norvegia possono consegnare gratuitamente i prodotti elettronici usati ad appositi centri di raccolta o a un rivenditore (in caso di acquisto di un prodotto simile). Per i Paesi non citati sopra, è necessario informarsi presso le autorità locali circa il corretto metodo di smaltimento. In questo modo si assicura che il prodotto smaltito sarà soggetto ai necessari processi di trattamento, recupero e riciclaggio, prevenendo così potenziali effetti nocivi sull'ambiente e sulla salute umana.

### ATTENZIONE

Questo prodotto è classificato come prodotto laser di classe 1 in conformità con gli standard di sicurezza dei prodotti laser (IEC 60825-1:2007) e contiene un modulo laser di classe 1M. Per garantire continuamente la sicurezza, non rimuovere nessuna copertura o cercare di accedere ai componenti interni del prodotto. Rivolgersi a personale qualificato per qualsiasi intervento di manutenzione.

**PRODOTTO LASER DI CLASSE 1**

**ATTENZIONE— RADIAZIONI LASER VISIBILI E INVISIBILI CLASSE 1M QUANDO APERTO. NON OSSERVARE IN MODO DIRETTO CON STRUMENTI OTTICI.**

## Informazioni importanti per la sicurezza



### AVVERTENZA

- Non tentare di installare o riparare da sé il prodotto. L'installazione o la riparazione del prodotto da parte di persone prive di addestramento ed esperienza specifica nel settore degli apparecchi elettronici e degli accessori per auto possono risultare pericolose ed esporre al rischio di scosse elettriche, lesioni personali o ad altri pericoli.
- Evitare che l'apparecchio entri in contatto con i liquidi, in quanto ciò comporta il pericolo di scosse elettriche. Il contatto con i liquidi può infatti provocare danni al prodotto stesso, formazione di fumo e surriscaldamento.

- Se liquidi o corpi estranei dovessero penetrare all'interno del prodotto, parcheggiare immediatamente il veicolo in un luogo sicuro e disinserire l'accensione (ACC OFF), quindi rivolgersi il prima possibile al proprio rivenditore o al più vicino centro di assistenza Pioneer autorizzato. Non utilizzare questo prodotto in tali condizioni, in quanto ciò può causare incendi, scosse elettriche o altri problemi.
- Qualora si noti del fumo, un rumore anomalo o cattivo odore provenire da questo prodotto, oppure qualsiasi segno anomalo sullo schermo LCD, si raccomanda di spegnerlo immediatamente e di rivolgersi al proprio rivenditore o al più vicino centro di assistenza Pioneer autorizzato. Continuando a usarlo in tali condizioni esso si potrebbe danneggiare permanentemente.
- Questo prodotto non deve essere smontato né modificato, poiché la presenza all'interno di alimentazione ad alta tensione potrebbe divenire causa di scossa elettrica. Per i controlli interni, le regolazioni e le riparazioni rivolgersi al proprio rivenditore o al più vicino centro di assistenza Pioneer autorizzato.
- poter udire i rumori esterni del traffico e i veicoli di soccorso.
- Per migliorare la sicurezza, il sistema disabilita alcune funzioni quando il veicolo non è fermo e/o il freno di stazionamento non è inserito.
- Si raccomanda di mantenere questo manuale a portata di mano affinché sia prontamente disponibile come riferimento per le procedure di funzionamento e le informazioni per la sicurezza.
- Non si deve installare questo prodotto ove possa (i) ostruire la visibilità del conducente, (ii) compromettere le prestazioni del sistema operativo o delle funzioni di sicurezza del veicolo, compresi gli airbag e pulsanti delle luci di emergenza o (iii) compromettere la capacità del conducente di guidare il veicolo in sicurezza.
- Ricordare di allacciare sempre la cintura di sicurezza durante l'uso dell'automobile. In caso di incidenti, le lesioni possono essere molto più gravi se la cintura di sicurezza non è allacciata correttamente.
- Durante la guida non si devono mai indossare le cuffie. 

Prima iniziare a usare questo prodotto, assicurarsi di leggere e comprendere a fondo le seguenti informazioni per la sicurezza:

- Questo prodotto, le applicazioni o la telecamera di visione posteriore opzionale (se acquistata) non devono essere usati qualora ciò possa in qualunque modo distrarre l'attenzione del conducente dalla guida in sicurezza del veicolo. È necessario osservare sempre le regole per la guida in sicurezza e seguire scrupolosamente la segnaletica stradale esistente. In caso di difficoltà nell'uso del prodotto o nella lettura dello schermo, per prima cosa arrestare il veicolo in un luogo sicuro, innestare il freno di stazionamento e solo allora procedere con le necessarie regolazioni.
- Non si deve mai impostare il volume di questo prodotto a un livello tale da non

## Precauzione

### Interblocco di sicurezza del freno di stazionamento

Alcune funzioni offerte da questo prodotto (come alcune operazioni dei tasti del pannello tattile e la possibilità di vedere immagini video) possono essere pericolose (comportando il rischio di causare lesioni gravi o la morte) e/o illegali se usate durante la guida. Per impedire l'uso di tali funzioni mentre il veicolo è in movimento, vi è un sistema di interblocco di sicurezza che rileva lo stato d'innesto del freno di stazionamento e lo stato di movimento del veicolo. Se si tenta di utilizzare le funzioni sopra descritte durante la guida, esse si disabilitano fino a quando non si arresta il veicolo in un luogo sicuro e si innesta il freno di stazionamento. Prima di rilasciare il freno di stazionamento, tenere il freno a pedale premuto.

- In alcuni Paesi la visione di immagini video su un display installato all'interno di un veicolo, anche da persone che non siano il conducente, può essere illegale. Ove tali regolamentazioni siano in vigore è necessario osservarle.

Se si tenta la visione di immagini video durante la guida, sullo schermo appare il messaggio **"La visione di sorgenti video nei posti anteriori durante la guida è severamente proibita"**. Per vedere le immagini video è quindi necessario arrestare il veicolo in un luogo sicuro e innestare il freno di stazionamento. Prima di rilasciare il freno di stazionamento è necessario tenere premuto il freno a pedale. 

### Uso di un display collegato all'uscita V OUT

Il terminale di uscita video (**V OUT**) è usato per collegare un display video per permettere ai passeggeri nei sedili posteriori di guardare le immagini video.

### Per garantire una guida sicura

#### **AVVERTENZA**

- **IL CAVO VERDE CHIARO VERSO IL CONNETTORE DI ALIMENTAZIONE È PROGETTATO PER RILEVARE LO STATO DI PARCHEGGIO E DEVE ESSERE COLLEGATO AL LATO ALIMENTAZIONE DELL'INTERRUTTORE DEL FRENO DI STAZIONAMENTO. UNA CONNESSIONE ERRATA O UN USO IMPROPRIO DI QUESTO CAVO POSSONO VIOLARE LE LEGGI APPLICABILI E CAUSARE GRAVI LESIONI O DANNI.**
- **Non manomettere in alcun modo o disabilitare il sistema di interblocco di sicurezza del freno a mano che è necessario per proteggere il conducente. In caso di manomissione o disabilitazione di tale sistema, è possibile che incidenti con conseguenti lesioni gravi o morte del conducente.**
- Per evitare il rischio di danni, lesioni personali e potenziali violazioni delle leggi applicabili, questo prodotto non deve essere utilizzato con le immagini video visibili al conducente.

#### **AVVERTENZA**

Non si deve MAI installare il display posteriore in una posizione che consenta al conducente di vedere le immagini video durante la guida. 

### Per evitare di scaricare la batteria

Utilizzare il prodotto solo con il motore del veicolo acceso. In caso contrario, la batteria del veicolo potrebbe scaricarsi.

#### **AVVERTENZA**

Non installare questo prodotto in un veicolo sprovvisto di cavo ACC o degli appositi circuiti. 

## Telecamera di visione posteriore

Con una telecamera di visione posteriore opzionale è possibile utilizzare questo prodotto come ausilio alla guida, mantenendo sotto controllo l'eventuale rimorchio o facilitando la retromarcia per parcheggiare in spazi ristretti.



### AVVERTENZA

- L'IMMAGINE SULLO SCHERMO PUÒ APPARIRE CAPOVOLTA.
- USARE L'INGRESSO ESCLUSIVAMENTE PER LA TELECAMERA DI RETROMARCIA O DI VISIONE POSTERIORE. QUALSIASI ALTRO IMPIEGO PUÒ DARE LUOGO A DANNI O LESIONI PERSONALI.



### ATTENZIONE

- Per motivi di sicurezza, la funzione di telecamera di visione posteriore non è disponibile fino all'avvio completo di questo prodotto.
- La modalità di visione posteriore serve per utilizzare questo prodotto quale ausilio di visibilità sull'eventuale rimorchio e durante il parcheggio in retromarcia. Non utilizzare questa funzione per scopi di intrattenimento. 

## Uso dello slot per scheda SD



### ATTENZIONE

- Tenere la scheda di memoria SD dalla portata dei bambini per impedire che venga ingerita accidentalmente.
- Per prevenire la perdita di dati e danni alla periferica di archiviazione, non rimuoverla mai dal prodotto durante il trasferimento di dati.
- Se per qualsiasi ragione si verifica una perdita di dati o la rottura della periferica di archiviazione, generalmente non è possibile ripristinare i dati persi. Pioneer declina ogni responsabilità per danni, costi o spese dovuti alla perdita di dati.
- Non inserire o espellere una scheda di memoria SD durante la guida. 

## Uso del connettore USB



### ATTENZIONE

- Per prevenire la perdita di dati e danni alla periferica di archiviazione, non rimuoverla mai dal prodotto durante il trasferimento di dati.
- Pioneer non garantisce la compatibilità con tutte le periferiche di archiviazione di massa USB e non si assume alcuna responsabilità per eventuali perdite di dati in lettori, iPhone, smartphone o altri dispositivi durante l'utilizzo di questo prodotto. 

## In caso di problemi

Qualora questo prodotto non dovesse funzionare correttamente, si raccomanda di rivolgersi al proprio rivenditore o al più vicino centro di assistenza Pioneer autorizzato. 

## Sito internet

Si prega di visitare il seguente sito:

<http://www.pioneer.eu>

- Si suggerisce di registrare il sistema appena acquistato. Le informazioni dettagliate sul suo acquisto saranno conservate in un file affinché possano essere d'aiuto in caso di denuncia assicurativa per perdita o furto.
- Nel nostro sito Web sono disponibili le informazioni più recenti su PIONEER CORPORATION.
- Pioneer fornisce regolarmente aggiornamenti software per migliorare ulteriormente i prodotti. Controllare la sezione assistenza del sito Web Pioneer per tutti gli aggiornamenti software disponibili. 

## Precauzione

### Informazioni sul prodotto

- Questo prodotto non opera correttamente nelle aree extra-europee. La funzione RDS (Radio Data System) opera soltanto nelle aree in cui sono presenti stazioni FM che trasmettono segnali RDS. Anche il servizio RDS-TMC può essere impiegato nelle aree in cui sia presente una stazione che ne trasmette i segnali.
- Il sistema Pioneer CarStereo-Pass è disponibile solo in Germania.

### Protezione del pannello LCD e dello schermo

- Non esporre lo schermo LCD alla luce solare diretta quando questo prodotto non viene utilizzato, poiché ciò può provocare malfunzionamenti dello schermo LCD causati dalle temperature elevate.
- Quando si usa un telefono cellulare, occorre mantenerne l'antenna lontana dallo schermo LCD per evitare disturbi del video quali punti, strisce colorate e così via.
- Per proteggere lo schermo LCD da eventuali danni, assicurarsi di toccare i tasti del pannello tattile solo con le dita e con delicatezza.

### Note sulla memoria interna

#### Prima di rimuovere la batteria del veicolo

- Alcune impostazioni e alcuni contenuti registrati non verranno reimpostati.

#### Dati soggetti a cancellazione

Scollegando il cavetto giallo dalla batteria (o togliendo la batteria stessa), i dati vengono cancellati.

- Alcune impostazioni e alcuni contenuti registrati non verranno reimpostati.

### Reimpostazione del microprocessore



#### ATTENZIONE

Premere il pulsante **RESET** per ripristinare i valori di fabbrica per le impostazioni e i contenuti registrati.

- Non eseguire questa operazione quando un dispositivo è collegato a questo prodotto.
- Alcune impostazioni e alcuni contenuti registrati non verranno reimpostati.

È necessario reimpostare il microprocessore nei seguenti casi:

- Prima di utilizzare questo prodotto per la prima volta dopo l'installazione.
- Se questo prodotto non funziona correttamente.
- Se si notano problemi nel funzionamento del sistema.

#### 1 Disinserire l'accensione del veicolo.

#### 2 Premere il pulsante RESET con la punta di una penna o un oggetto appuntito.

Vengono ripristinati i valori di fabbrica per le impostazioni e i contenuti registrati.

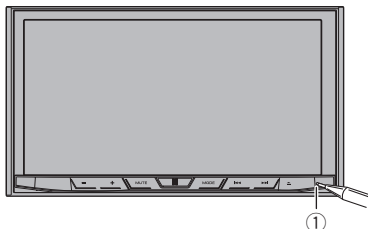

- ① Pulsante **RESET**

### Informazioni su questo manuale

In questo manuale vengono utilizzate immagini delle schermate per descrivere le operazioni. Tuttavia, le schermate di alcune unità potrebbero non corrispondere a quelle riportate in questo manuale, a seconda del modello in uso.

## Verifica dei nomi delle parti e delle funzioni

Questo capitolo fornisce informazioni sui nomi dei componenti e sulle funzionalità principali disponibili utilizzando i pulsanti.

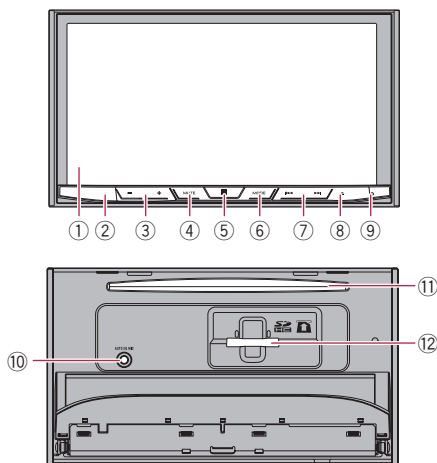

### ① Schermo LCD

### ② Sensore del telecomando

- È disponibile il telecomando CD-R33 (venduto separatamente). Per i dettagli sulle operazioni, consultare il manuale del telecomando.

### ③ Pulsante VOL (+/-)

Premere per regolare il volume della sorgente AV (Audio e Video).

### ④ Pulsante MUTE

Premere per disattivare l'audio. Premere di nuovo per riattivarlo.

### ⑤ Pulsante HOME

- Premere per visualizzare la schermata Menu principale.
  - ➔ Per dettagli sulle operazioni, vedere *Uso delle schermate* a pagina 20.
- Tenere premuto per attivare la funzione di riconoscimento vocale.

➔ Per ulteriori dettagli, vedere *Uso della funzione di riconoscimento vocale* a pagina 37.

### ⑥ Pulsante MODE

- Premere per alternare la schermata del menu Applicazione e quella Operazioni audio-video.
  - Se il display non può passare dalla schermata Operazioni audio-video alla schermata del menu Applicazione quando si preme il pulsante **MODE**, il display si spegne.
    - ➔ Per dettagli sulle operazioni, vedere *Uso delle schermate* a pagina 20.
- Tenere premuto per spegnere il display mentre è disponibile la schermata dell'applicazione.
  - ➔ Per ulteriori dettagli, vedere *Spegnimento del display* a pagina 19.

### ⑦ Pulsante TRK

Premere per eseguire i comandi di sintonizzazione con ricerca manuale, avanzamento rapido, riavvolgimento e ricerca tracce.

### ⑧ Pulsante ▲

### ⑨ Pulsante RESET

➔ Per dettagli sulle operazioni, vedere *Reimpostazione del microprocessore* a pagina 13.

### ⑩ Connettore di ingresso del microfono Auto EQ

Collegare qui un microfono per le misurazioni acustiche (venduto separatamente).

### ⑪ Apertura di inserimento del disco

Inserire un disco da riprodurre.

➔ Per i dettagli, vedere *Inserimento ed espulsione di un disco* a pagina 17.

### ⑫ Slot per scheda SD

➔ Per i dettagli, vedere *Inserimento ed espulsione di una scheda di memoria SD* a pagina 17. □

## Operazioni di base

### Protezione del prodotto dal furto

#### **!** ATTENZIONE

- Non tentare di staccare il pannello frontale mentre il disco o la scheda SD sono in posizione di espulsione.
- Non tentare di staccare il pannello frontale durante la scrittura dei dati sulla periferica di archiviazione USB o sulla scheda SD. Ciò potrebbe causare il danneggiamento dei dati.
- Una volta rimosso il pannello frontale, la mascherina torna automaticamente nella sua posizione originale. Fare attenzione affinché mani o altri oggetti non rimangano incastrati dietro il monitor quando viene spostato indietro.
- Assicurarsi che il pannello frontale sia nella posizione originale mentre il veicolo è in movimento. È pericoloso guidare se il pannello frontale fuoriesce dalla posizione originale.
- Non collocare bevande o altri oggetti sopra il pannello frontale mentre è aperto.

#### **!** Importante

- Maneggiare con cautela il pannello frontale mentre lo si rimuove o lo si colloca.
- Non sottoporre il pannello frontale a urti.
- Non lasciare il pannello frontale esposto alla luce solare diretta o a temperature eccessive.
- Se precedentemente rimosso, reinserire il frontalino nell'unità prima di mettere in moto il veicolo.

### Rimozione del pannello frontale

- 1 Premere il pulsante ▲.
- 2 Toccare il tasto seguente.



Il pannello frontale scorre automaticamente in avanti.

- 3 Far scorrere il fermo in fondo al pannello frontale verso destra, quindi alzarlo mentre si preme il fermo.

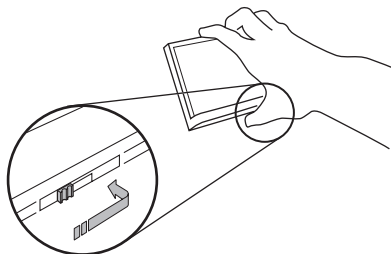

- 4 Collocare il pannello frontale nella custodia protettiva in dotazione per conservarlo.

### Fissaggio del pannello frontale

- 1 Far scorrere il pannello frontale all'interno della parte superiore dell'unità e spingerlo finché non si blocca.

Far scorrere il meccanismo d'incastro del pannello frontale nell'apposita guida nella parte superiore dell'unità e spingerlo finché non si blocca.

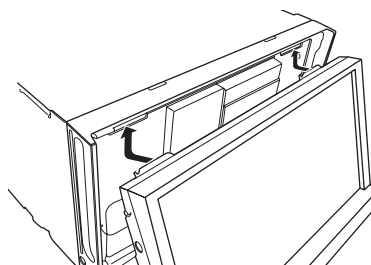

## 2 Spingere sul fondo del pannello frontale finché non si blocca.

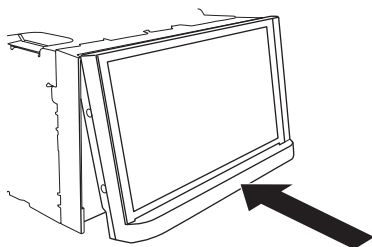

## Note sull'uso del pannello LCD



### AVVERTENZA

- Allontanare le mani e le dita dal prodotto durante l'apertura, la chiusura o la regolazione del pannello LCD. Prestare particolare attenzione alle mani e alle dita dei bambini.
- Questo apparecchio non deve essere usato con il pannello LCD aperto. Ciò potrebbe causare lesioni in caso di incidente.



### ATTENZIONE

- Non aprire o chiudere il pannello LCD forzandolo. Ciò potrebbe causare malfunzionamenti.
- Non utilizzare questo prodotto finché il pannello LCD non sia completamente aperto o chiuso. In tal caso, il pannello LCD potrebbe bloccarsi a quell'angolazione per motivi di sicurezza.
- Non collocare alcun oggetto sul pannello LCD. Ciò può causare la rottura del prodotto. 

## Regolazione dell'angolazione del pannello LCD

### 1 Premere il pulsante ▲.

### 2 Toccare i tasti seguenti per regolare l'angolazione del pannello LCD.



Abbassamento del pannello.



Ricollocamento del pannello in posizione verticale.

### 3 Toccare il tasto seguente.



Ritorna alla schermata precedente.

- L'angolazione del pannello LCD impostata viene memorizzata e il pannello LCD torna automaticamente a tale angolazione alla successiva apertura o chiusura. 

## Inserimento/espulsione/collegamento dei supporti



### ATTENZIONE

- Inserire esclusivamente dischi nell'apertura di inserimento del disco.
- Inserire esclusivamente schede di memoria SD nell'apposito slot.
- L'espulsione di una scheda di memoria SD durante il trasferimento di dati può danneggiare tale scheda. Assicurarsi di espellere la scheda di memoria SD secondo la procedura descritta in questo manuale.
- Non premere il pulsante ▲ se la scheda di memoria SD non è completamente inserita. Ciò potrebbe danneggiare la scheda.
- Non premere il pulsante ▲ prima che la scheda di memoria SD sia stata completamente rimossa. Ciò potrebbe danneggiare la scheda.

## Operazioni di base

### Inserimento ed espulsione di un disco

#### Inserimento di un disco

- 1 Premere il pulsante ▲.
- 2 Toccare il tasto seguente.



Aprire il pannello LCD.

#### 3 Inserire un disco nell'apposita apertura di inserimento del disco.

Il disco viene caricato e il pannello LCD si chiude.

#### Espulsione di un disco

- 1 Premere il pulsante ▲.
- 2 Toccare il tasto seguente.



Il pannello LCD si apre e il disco viene espulso.

#### 3 Togliere il disco e premere il pulsante ▲.

Il pannello LCD si chiude.

### Inserimento ed espulsione di una scheda di memoria SD

- ❑ Questo sistema non supporta schede di tipo MMC (Multi Media Card).
- ❑ Non è garantita la compatibilità con tutte le schede di memoria SD.
- ❑ Con alcune schede di memoria SD, questo prodotto potrebbe non avere prestazioni ottimali.

#### Inserimento di una scheda di memoria SD

- 1 Premere il pulsante ▲.

- 2 Toccare il tasto seguente.



Aprire il pannello LCD.

#### 3 Inserire una scheda di memoria SD nell'apposito slot.

Inserirla con la superficie con l'etichetta verso l'alto e premere la scheda fino al clic e al completo inserimento.

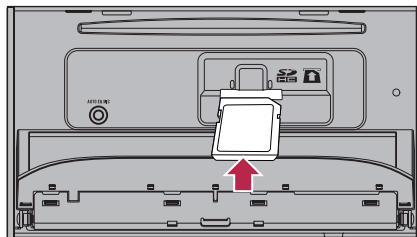

- 4 Premere il pulsante ▲.
- Il pannello LCD si chiude.

#### Espulsione di una scheda di memoria SD

- 1 Premere il pulsante ▲.
- 2 Toccare il tasto seguente.



Aprire il pannello LCD.

#### 3 Premere delicatamente il centro della scheda di memoria SD fino al clic.

La scheda di memoria SD viene espulsa.

#### 4 Estrarre la scheda di memoria SD tenendola dritta.

- 5 Premere il pulsante ▲.
- Il pannello LCD si chiude.

## Collegamento e scollegamento di un iPod

### Collegamento di un iPod

- ➔ Per dettagli sulle connessioni, vedere il manuale d'installazione.

### Scollegamento dell'iPod

- Estrarre i cavi dopo aver verificato che non sia in corso l'accesso ai dati.

## Collegamento e scollegamento di una periferica di archiviazione USB

- ☐ Con alcune periferiche di archiviazione USB, questo prodotto potrebbe non avere prestazioni ottimali.
- ☐ La connessione tramite hub USB non è possibile.
- ☐ È richiesto un cavo USB per il collegamento.

## Collegamento di una periferica di archiviazione USB

- Collegare una periferica di archiviazione USB al cavo USB.

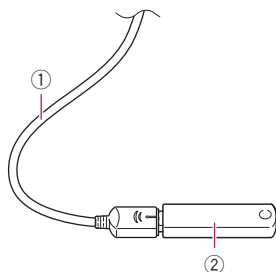

- ① Cavo USB
- ② Periferica di archiviazione USB

## Scollegamento di una periferica di archiviazione USB

- Rimuovere la periferica di archiviazione USB dopo aver verificato che non sia in corso l'accesso ai dati. ☐

## Avvio e spegnimento

### 1 Accendere il motore per avviare il sistema.

Dopo una breve pausa appare per alcuni secondi la schermata introduttiva.

### 2 Spegnerne il motore dell'auto per spegnere il sistema.

Viene spento anche questo prodotto. ☐

## Primo avvio

La prima volta che si usa questo prodotto, selezionare la lingua desiderata.

### 1 Accendere il motore per avviare il sistema.

Dopo una breve pausa appare per alcuni secondi la schermata introduttiva.

Viene visualizzata la schermata "Select Program Language".

### 2 Toccare la lingua desiderata sullo schermo.

### 3 Toccare il tasto seguente.



Visualizza la schermata "Imp. smartphone".

### 4 Toccare la voce che si desidera impostare.

- ➔ Per ulteriori dettagli, vedere *Informazioni su collegamenti e funzioni per ciascun dispositivo* a pagina 41.

## Operazioni di base

### 5 Toccare il tasto seguente.



Visualizza la schermata Menu principale.

- Se si tocca , viene visualizzata di nuovo la schermata precedente. 

## Avvio regolare

### ● Accendere il motore per avviare il sistema.

Dopo una breve pausa appare per alcuni secondi la schermata introduttiva.

- La schermata mostrata differirà in base alle condizioni precedenti.
- Se viene visualizzata la schermata per l'inserimento della password, immettere la password per la funzione antifurto. 

## Spegnimento del display

È possibile spegnere il display di notte o se lo schermo è troppo luminoso.

### Se è disponibile la schermata dell'applicazione

#### ● Tenere premuto il pulsante MODE.

Il display si spegne.

- Se si tocca lo schermo mentre il display è spento, viene visualizzata di nuovo la schermata originale.

### Se non è disponibile la schermata dell'applicazione

#### ● Premere il pulsante MODE.

Il display si spegne.

- Se si tocca lo schermo mentre il display è spento, viene visualizzata di nuovo la schermata originale. 

## Uso delle schermate

### Come alternare le schermate con i tasti del pannello tattile

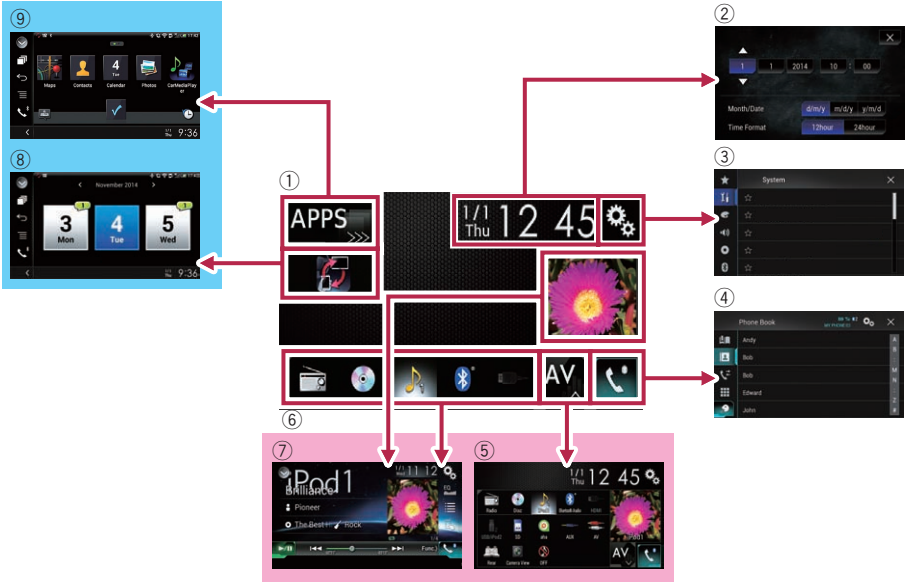

# Operazioni di base

## Come alternare le schermate con i pulsanti hardware

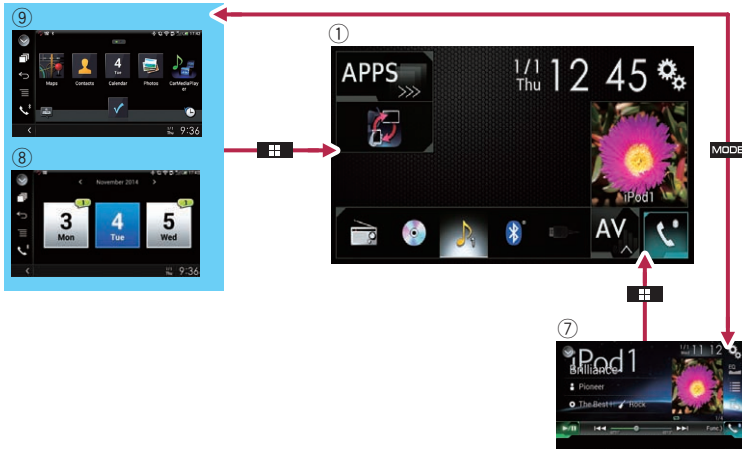

### ① Schermata Menu principale

Questo è il menu iniziale per accedere alle schermate desiderate e avviare le varie funzioni.

- Se si preme il pulsante **HOME**, viene visualizzata la schermata Menu principale.
- Quando è attiva la modalità **AppRadio Mode** o **MirrorLink**, viene visualizzata l'indicazione "APPS".
- Quando è attiva la modalità **Android Auto**, viene visualizzata l'indicazione "Android Auto".

### ② Schermata di Impostazione di data e ora

È possibile definire le impostazioni di data e ora.

### ③ Schermata Menu di impostazione

È possibile personalizzare le impostazioni di sistema, audio ecc.

### ④ Schermata Menu Telefono

Consente di accedere alla schermata per le chiamate in vivavoce.

### ⑤ Schermata di Selezione della sorgente audio-video

È possibile selezionare la sorgente audio-video (AV).

### ⑥ Icone della sorgente preferita

È possibile visualizzare le icone delle sorgenti più utilizzate trascinando le icone nell'area di visualizzazione.

- ➔ Per dettagli sulle operazioni, vedere *Modifica dell'ordine di visualizzazione delle icone della sorgente* a pagina 23.

### ⑦ Schermo delle operazioni audio-video

Da questa schermata è possibile controllare tutte le sorgenti.

### ⑧ Schermata delle operazioni dell'applicazione

È possibile controllare le applicazioni per iPhone o smartphone direttamente in questo prodotto.

- Se non sono disponibili applicazioni, la schermata delle operazioni dell'applicazione non verrà visualizzata.

### ⑨ Schermata del menu Applicazione

Questo prodotto consente di passare al menu Applicazione, che permette di visualizzare e far funzionare l'applicazione per iPhone o smartphone sullo schermo.

- Se non sono disponibili menu delle applicazioni, la schermata del menu Applicazione non verrà visualizzata.

## Sorgente AV supportata

È possibile riprodurre o utilizzare le seguenti sorgenti con questo prodotto.

- Radio (FM, MW/LW)
- CD
- ROM (file audio compressi o file video)
- DVD-Video
- Video-CD

È inoltre possibile riprodurre o utilizzare le seguenti sorgenti collegando un dispositivo ausiliario.

- USB
- SD
- iPod
- Aha Radio
- Audio Bluetooth
- Ingresso AV (AV)
- AUX
- HDMI

## Visualizzazione dello schermo delle operazioni audio-video

**1 Premere il pulsante HOME per visualizzare la schermata Menu principale.**

**2 Toccare il tasto per le operazioni audio-video.**

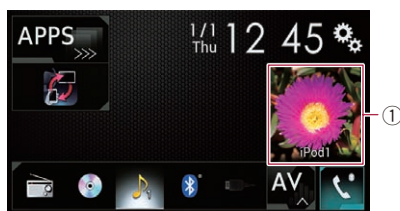

### ① Tasto per le operazioni audio-video

Appare la schermata delle operazioni audio-video.

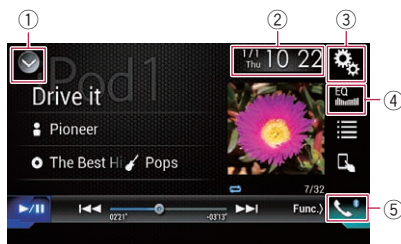

### ① Visualizza l'elenco di sorgenti.

➤ Per ulteriori dettagli, vedere *Selezione di una sorgente frontale dall'elenco di sorgenti* a pagina 23.

### ② Visualizza la schermata di Impostazione di data e ora.

➤ Per ulteriori dettagli, vedere *Impostazione di data e ora* a pagina 143.

### ③ Visualizza la schermata Menu di impostazione.

### ④ Richiama le curve di equalizzazione.

➤ Per i dettagli, vedere *Utilizzo dell'equalizzatore* a pagina 125.

### ⑤ Visualizza la schermata Menu Telefono.

➤ Per i dettagli, vedere *Visualizzazione del menu telefono* a pagina 31.

## Selezione di una sorgente frontale dalla schermata di Selezione della sorgente audio-video

**1 Premere il pulsante HOME per visualizzare la schermata Menu principale.**

**2 Toccare il tasto seguente.**



Visualizza la schermata di Selezione della sorgente audio-video.

**3 Toccare l'icona della sorgente da selezionare.**

Viene visualizzata la schermata Operazioni audio-video della sorgente selezionata.

## Operazioni di base

### Selezione di una sorgente frontale dall'elenco di sorgenti

❑ Questa funzione non è disponibile durante le chiamate effettuate utilizzando questo prodotto.

- 1 Premere il pulsante HOME per visualizzare la schermata Menu principale.
- 2 Toccare il tasto per le operazioni audio-video.



① **Tasto per le operazioni audio-video**

Appare la schermata delle operazioni audio-video.

- 3 Toccare il tasto seguente.



Visualizza l'elenco di sorgenti.

- 4 Toccare il tasto della sorgente da selezionare.

Viene visualizzata la schermata Operazioni audio-video della sorgente selezionata.

- ❑ "Camera View" è disponibile esclusivamente se l'opzione "Input videocam. post." o "Ingresso 2a videocamera" è impostata su "On".

### Selezione di una sorgente posteriore

È possibile selezionare una sorgente per il display posteriore.

- ➔ Per i dettagli sulle operazioni, vedere *Selezione del video per il display posteriore* a pagina 146. ■

### Disattivazione della sorgente AV

Disattivare la sorgente AV per interrompere la riproduzione o la ricezione della sorgente AV.

- 1 Premere il pulsante HOME per visualizzare la schermata Menu principale.
- 2 Toccare il tasto seguente.



Visualizza la schermata di Selezione della sorgente audio-video.

- 3 Toccare [OFF].

La sorgente AV viene disattivata. ■

### Modifica dell'ordine di visualizzazione delle icone della sorgente

È possibile modificare l'ordine di visualizzazione delle icone della sorgente nella schermata di Selezione della sorgente audio-video.

- ❑ Questa impostazione è disponibile solo se si arresta il veicolo in un luogo sicuro e si aziona il freno di stazionamento.
- ❑ Questa funzione non è disponibile durante le chiamate effettuate utilizzando questo prodotto.

- 1 Premere il pulsante HOME per visualizzare la schermata Menu principale.

- 2 Toccare il tasto seguente.



Visualizza la schermata di Selezione della sorgente audio-video.

- 3 Toccare e tenere premuta un'icona della sorgente, quindi trascinarla nella posizione desiderata.

- ❑ Se l'icona della sorgente viene spostata, l'ordine dell'elenco di sorgenti cambia. ■

## Modifica dell'ordine di visualizzazione dei tasti della sorgente

È possibile modificare l'ordine di visualizzazione dei tasti della sorgente nell'elenco di sorgenti.

- Questa impostazione è disponibile solo se si arresta il veicolo in un luogo sicuro e si aziona il freno di stazionamento.
- Questa funzione non è disponibile durante le chiamate effettuate utilizzando questo prodotto.

**1 Premere il pulsante HOME per visualizzare la schermata Menu principale.**

**2 Toccare il tasto per le operazioni audio-video.**

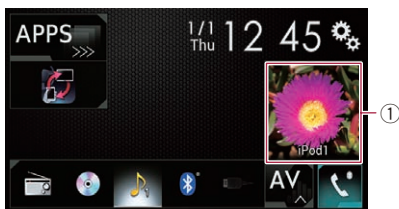

**1 Tasto per le operazioni audio-video**

Appare la schermata delle operazioni audio-video.

**3 Toccare il tasto seguente.**



Visualizza l'elenco di sorgenti.

**4 Toccare il tasto seguente.**

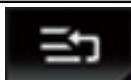

È possibile spostare i tasti della sorgente.

**5 Trascinare il tasto dell'origine nella posizione desiderata.**

**6 Toccare il tasto seguente.**



Ritorna alla schermata precedente.

- Se il tasto della sorgente viene spostato, vengono spostate anche le icone della sorgente visualizzate nella schermata Menu principale e in quella della sorgente audio-video.

## Uso del pannello tattile

È possibile gestire questo prodotto toccando i simboli e le voci (tasti del pannello tattile) visualizzati sullo schermo direttamente con le dita.

- Per proteggere lo schermo LCD da eventuali danni, assicurarsi di toccare i tasti del pannello tattile solo con le dita e con delicatezza.

## Uso dei tasti comuni del pannello tattile

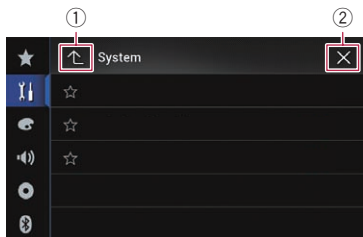

**1** Ritorna alla schermata precedente.

**2** Chiude la schermata.

## Operazioni di base

### Utilizzo delle schermate di elenco

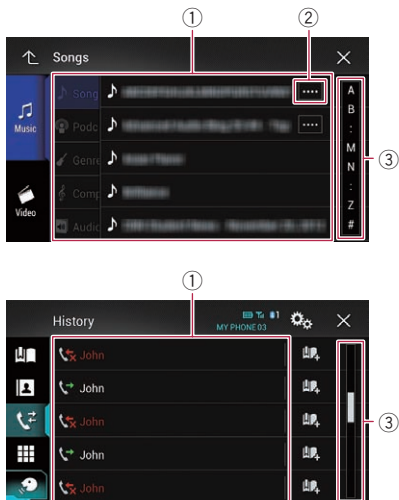

- ① Se si tocca una voce dell'elenco, la voce viene selezionata o le opzioni vengono limitate.
- ② Compare se non tutti i caratteri sono visualizzati nell'area del display. Se si tocca il tasto, è possibile visualizzare e scorrere gli altri caratteri.
- ③ Compare se le voci non possono essere visualizzate in una singola pagina. Trascinare la barra di scorrimento per visualizzare eventuali voci nascoste. È possibile anche trascinare l'elenco per visualizzare le voci nascoste.

### Utilizzo della barra temporale

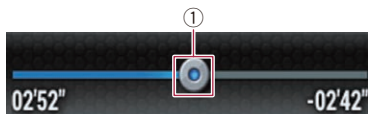

- ① È possibile cambiare il punto di riproduzione trascinando il tasto.
  - ❑ Il tempo di riproduzione corrispondente alla posizione del tasto viene visualizzata mentre si trascina il tasto.
  - ❑ Questa caratteristica non è disponibile se si utilizza la funzione iPod con un

iPhone 6 Plus, iPhone 6, iPhone 5s, iPhone 5c, iPhone 5 o un iPod touch (di 5a generazione).

- ❑ Questa funzione non è disponibile per alcuni supporti e sorgenti.

### Utilizzo della tastiera a schermo

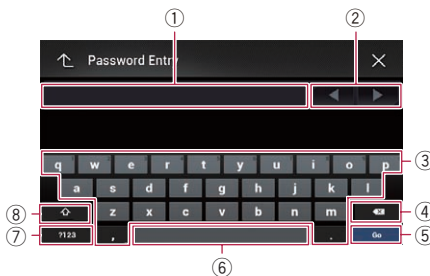

- ① Visualizza i caratteri immessi. Se non vi è testo nella casella, viene visualizzata una guida informativa.
- ② Sposta il cursore a destra o a sinistra per un numero di caratteri equivalente al numero di tocchi.
- ③ Immette i caratteri nella casella di testo.
- ④ Elimina il testo immesso una lettera alla volta, a sinistra del cursore. Se si continua a toccare il tasto viene eliminato l'intero testo.
- ⑤ Conferma l'immissione e avanza al passo successivo.
- ⑥ Inserisce uno spazio. Viene inserito un numero di spazi equivalente al numero di tocchi.
- ⑦ Alterna i caratteri alfabetici e quelli dei numeri e dei simboli.
- ⑧ Alterna tra lettere maiuscole a minuscole. ❑

## Registrazione e connessione di un dispositivo Bluetooth

Se si utilizzano dispositivi dotati di tecnologia Bluetooth®, è possibile collegare questo prodotto ai dispositivi in modalità wireless. In questa sezione è descritto come impostare una connessione Bluetooth.

Per i dettagli sulla connettività con dispositivi dotati di tecnologia wireless Bluetooth, far riferimento alle informazioni sul nostro sito Web.

- Il menu **"Bluetooth"** è disponibile solo se si arresta il veicolo in un luogo sicuro e si aziona il freno di stazionamento.

### Preparazione dei dispositivi di comunicazione

Questo prodotto dispone di una funzione integrata per l'uso di dispositivi dotati di tecnologia wireless Bluetooth.

➔ Per i dettagli, vedere *Note riguardanti le chiamate vivavoce* a pagina 37.

Con questo prodotto è possibile registrare e utilizzare dispositivi che abbiano i seguenti profili.

- HFP (Hands-Free Profile, profilo vivavoce)
- A2DP (Advanced Audio Distribution Profile, profilo di distribuzione audio avanzata)
- SPP (Serial Port Profile, profilo porta seriale)
- Quando il prodotto è spento, anche la connessione Bluetooth è disattivata. Al riavvio del sistema, esso tenta automaticamente di ristabilire una connessione con il dispositivo precedentemente connesso. Anche se la connessione si interrompe per qualche ragione, il sistema si ricollega automaticamente al dispositivo specificato (tranne nei casi in cui la disconnessione è dovuta al funzionamento del dispositivo).

### Registrazione dei dispositivi Bluetooth

Quando si effettua la prima connessione del prodotto, è necessario registrare i dispositivi dotati di tecnologia wireless Bluetooth. È pos-

sibile registrare fino a tre dispositivi. Sono disponibili due metodi di registrazione:

- Ricerca di dispositivi Bluetooth disponibili nelle vicinanze
- Accoppiamento dai dispositivi Bluetooth
- Se i tre dispositivi sono già accoppiati, compare **"Memoria piena"** e non è possibile eseguire l'accoppiamento. In questo caso, è necessario eliminare un dispositivo accoppiato.
  - ➔ Per i dettagli, vedere *Eliminazione di un dispositivo registrato* a pagina 28.

### Ricerca di dispositivi Bluetooth disponibili nelle vicinanze

Il sistema effettua una ricerca dei dispositivi Bluetooth disponibili nelle vicinanze del prodotto, li visualizza in forma di elenco e li registra per la connessione.

- Se è già collegato un dispositivo, questa funzione è inattiva.

#### 1 Attivare la tecnologia wireless Bluetooth sui dispositivi.

- Per alcuni dispositivi Bluetooth non è necessaria un'azione specifica per attivare la tecnologia wireless Bluetooth. Per maggiori dettagli, consultare il manuale di istruzioni del dispositivo.
- Impostare il dispositivo in modo che risulti visibile.

#### 2 Premere il pulsante HOME per visualizzare la schermata Menu principale.

#### 3 Toccare questi tasti nell'ordine seguente.



Viene visualizzata la schermata **"Bluetooth"**.

#### 4 Toccare [Connessione].

#### 5 Toccare il tasto seguente.



Avvia la ricerca.

## Registrazione e connessione di un dispositivo Bluetooth

Il sistema cerca i dispositivi Bluetooth in attesa di collegamento e, se viene trovato un dispositivo, lo visualizza nell'elenco.

- ❑ Possono essere elencati fino a 20 dispositivi nell'ordine in cui sono stati rilevati.

### 6 Attendere che il dispositivo Bluetooth venga visualizzato nell'elenco.

- ❑ Se il dispositivo Bluetooth al quale ci si desidera connettere non viene trovato, controllare che sia in attesa della connessione wireless Bluetooth.

### 7 Toccare il nome del dispositivo Bluetooth che si desidera registrare.

Durante la connessione, compare il messaggio "**Associazione in corso... Attendere.**". Se la connessione viene stabilita, compare il messaggio "**Accoppiato**".

- ❑ Se il dispositivo supporta il metodo SSP (Secure Simple Pairing), sul display di questo prodotto compare un numero di sei cifre. Toccare **[Si]** per accoppiare il dispositivo.
- ❑ Se la connessione non riesce, compare il messaggio "**Errore**". In questo caso, provare a ripetere la procedura dall'inizio.
- ❑ Per impostazione predefinita, il codice PIN è impostato su "0000", ma può essere modificato.
  - ➔ Per ulteriori dettagli, vedere *Immissione del codice PIN per il collegamento wireless Bluetooth* a pagina 29.
- ❑ Una volta stabilita la connessione, viene visualizzato il nome del dispositivo. Toccarlo per disconnetterlo.

Dopo la registrazione del dispositivo, il sistema stabilisce una connessione Bluetooth. Le icone dei profili visualizzate nella schermata di elenco dei dispositivi registrati si illuminano come segue.



Si illumina quando il dispositivo mobile viene connesso con un profilo HFP (Hands-Free Profile, profilo vivavoce).



Si illumina quando il dispositivo audio viene connesso con un profilo A2DP (Advanced Audio Distribution Profile)/AVRCP (Audio/Video Remote Control Profile).



Si illumina quando la connessione Bluetooth viene stabilita con il profilo SPP (Serial Port Profile).

- ❑ Dopo l'accoppiamento, la rubrica telefonica registrata nel dispositivo può essere trasmessa automaticamente a questo prodotto.
  - Se si tocca il tasto seguente, è possibile alterare la visualizzazione dei nomi dei dispositivi e quella degli indirizzi dei dispositivi Bluetooth.



Alterna la visualizzazione dei nomi dei dispositivi e quella degli indirizzi dei dispositivi Bluetooth.

## Accoppiamento dai dispositivi Bluetooth

È possibile registrare un dispositivo Bluetooth impostando questo prodotto in modalità di attesa e richiedendo la connessione dal dispositivo.

- ❑ Prima della registrazione, assicurarsi che "**Visibilità**" nel menu "**Bluetooth**" sia impostato su "**On**".
- ➔ Per ulteriori dettagli, vedere *Attivazione/disattivazione della visibilità* a pagina 29.

### 1 Attivare la tecnologia wireless Bluetooth sui dispositivi.

- ❑ Per alcuni dispositivi Bluetooth non è necessaria un'azione specifica per attivare la tecnologia wireless Bluetooth. Per maggiori dettagli, consultare il manuale di istruzioni del dispositivo.

## Registrazione e connessione di un dispositivo Bluetooth

### 2 Utilizzare l'impostazione Bluetooth nel dispositivo per accoppiare questo prodotto con il dispositivo.

- ❑ Se è necessario un codice PIN, immetterlo. Quello predefinito è "0000". Una volta registrato correttamente il dispositivo, le impostazioni di connessione vengono effettuate dal dispositivo.
- ❑ Se la registrazione non avviene con successo, ripetere la procedura dall'inizio.

### Connessione automatica a un dispositivo Bluetooth

Se questa funzione è attivata, verrà stabilita automaticamente una connessione tra il dispositivo Bluetooth e questo prodotto non appena i due dispositivi si trovano a pochi metri di distanza.

Inizialmente, questa funzione è attivata.

- ❑ Se questa funzione è attivata, una connessione con l'ultimo dispositivo Bluetooth collegato verrà stabilita automaticamente all'accensione del veicolo.

#### 1 Premere il pulsante HOME per visualizzare la schermata Menu principale.

#### 2 Toccare questi tasti nell'ordine seguente.



Viene visualizzata la schermata "Bluetooth".

#### 3 Toccare più volte [Auto connessione] finché non compare l'impostazione desiderata.

- **On** (predefinita):  
Attiva la connessione automatica.
- **Off**:  
Disattiva la connessione automatica.

Se il dispositivo Bluetooth è già pronto per una connessione wireless Bluetooth, verrà stabilita automaticamente una connessione a questo prodotto.

Se la connessione non riesce, compare il messaggio "Auto connessione bluetooth fallita. Riprovare?".

Toccare [Si] per riconnettersi.

### Eliminazione di un dispositivo registrato

Se sono già stati registrati tre dispositivi Bluetooth e si desidera aggiungerne un altro, è necessario eliminare prima uno di quelli registrati.

- ❑ Se un telefono cellulare registrato viene eliminato, verranno eliminate anche tutte le voci della rubrica telefonica e il registro delle chiamate relative a quel telefono.



#### ATTENZIONE

Non spegnere mai questo prodotto mentre è in corso l'eliminazione del dispositivo Bluetooth accoppiato.

#### 1 Premere il pulsante HOME per visualizzare la schermata Menu principale.

#### 2 Toccare questi tasti nell'ordine seguente.



Viene visualizzata la schermata "Bluetooth".

#### 3 Toccare [Connessione].

#### 4 Toccare il tasto seguente.



Elimina un dispositivo accoppiato.

Viene visualizzato un messaggio di conferma.

#### 5 Toccare [Si].

Il dispositivo viene eliminato. ❑

### Collegamento manuale di un dispositivo Bluetooth registrato

Collegare manualmente il dispositivo Bluetooth nei seguenti casi:

- Sono registrati due o più dispositivi Bluetooth e si desidera selezionare manualmente il dispositivo da usare.

## Registrazione e connessione di un dispositivo Bluetooth

- Si desidera riconnettere un dispositivo Bluetooth disconnesso.
- Per alcune ragioni non è possibile stabilire automaticamente una connessione.

Per eseguire il collegamento manuale, attenersi alla seguente procedura.

### 1 Attivare la tecnologia wireless Bluetooth sui dispositivi.

- Per alcuni dispositivi Bluetooth non è necessaria un'azione specifica per attivare la tecnologia wireless Bluetooth. Per maggiori dettagli, consultare il manuale di istruzioni del dispositivo.

### 2 Premere il pulsante HOME per visualizzare la schermata Menu principale.

### 3 Toccare questi tasti nell'ordine seguente.



Viene visualizzata la schermata "Bluetooth".

### 4 Toccare [Connessione].

### 5 Toccare il nome del dispositivo che si desidera connettere. □

## Attivazione/disattivazione della visibilità

Questa funzione consente di rendere visibile o meno questo prodotto agli altri dispositivi. Inizialmente, questa funzione è attivata.

### 1 Premere il pulsante HOME per visualizzare la schermata Menu principale.

### 2 Toccare questi tasti nell'ordine seguente.



Viene visualizzata la schermata "Bluetooth".

### 3 Toccare più volte [Visibilità] finché non compare l'impostazione desiderata.

- On (predefinita):

Attiva la visibilità.

- Off:  
Disattiva la visibilità. □

## Immissione del codice PIN per il collegamento wireless Bluetooth

Per connettere il dispositivo Bluetooth a questo prodotto mediante la tecnologia wireless Bluetooth, è necessario immettere un codice PIN nel dispositivo Bluetooth per verificare la connessione.

- Il codice predefinito è "0000", ma è possibile modificarlo con questa funzione.

### 1 Premere il pulsante HOME per visualizzare la schermata Menu principale.

### 2 Toccare questi tasti nell'ordine seguente.



Viene visualizzata la schermata "Bluetooth".

### 3 Toccare [Inserire codice PIN].

Viene visualizzata la schermata "Codice PIN".

### 4 Toccare i numeri da [0] a [9] per immettere il codice PIN (fino a 8 cifre).

### 5 Toccare il tasto seguente.



Memorizza il codice PIN in questo prodotto.



## Visualizzazione dell'indirizzo Bluetooth

È possibile controllare l'indirizzo Bluetooth di questo prodotto.

### 1 Premere il pulsante HOME per visualizzare la schermata Menu principale.

## Registrazione e connessione di un dispositivo Bluetooth

- 2 **Toccare questi tasti nell'ordine seguente.**



Viene visualizzata la schermata "Bluetooth".

- 3 **Toccare [Informazione dispositivo].**

Viene visualizzato l'indirizzo Bluetooth.

### Cancellazione della memoria Bluetooth

#### **ATTENZIONE**

Non spegnere mai questo prodotto mentre è in corso la cancellazione della memoria Bluetooth.

- 1 **Premere il pulsante HOME per visualizzare la schermata Menu principale.**

- 2 **Toccare questi tasti nell'ordine seguente.**



Viene visualizzata la schermata "Bluetooth".

- 3 **Toccare [Cancella memoria BT].**

- 4 **Toccare [Cancella].**

Viene visualizzata la schermata di conferma.

- 5 **Toccare [OK].**

La memoria Bluetooth viene cancellata.

- Per non cancellare la memoria, toccare [Annulla].

### Aggiornamento del software Bluetooth

Questa funzione consente di aggiornare prodotto con il software Bluetooth più recente. Per i dettagli sul software Bluetooth e sull'aggiornamento, fare riferimento al nostro sito Web.

- La sorgente viene disattivata e la connessione Bluetooth viene interrotta prima dell'inizio della procedura.

#### **ATTENZIONE**

Non spegnere mai questo prodotto durante l'aggiornamento del software.

- 1 **Premere il pulsante HOME per visualizzare la schermata Menu principale.**

- 2 **Toccare questi tasti nell'ordine seguente.**



Viene visualizzata la schermata "Bluetooth".

- 3 **Toccare [Aggiornam. Software BT].**

- 4 **Toccare [Avvio].**

Viene visualizzata la schermata di trasferimento dei dati.

- Seguire le istruzioni visualizzate sullo schermo per completare l'aggiornamento del software Bluetooth.

### Visualizzazione della versione del software Bluetooth

Se questo prodotto non funziona correttamente, potrebbe essere necessario contattare il rivenditore per eventuali interventi di riparazione.

In questo caso, potrebbe essere richiesto di indicare la versione del software. Attenersi alla procedura seguente per verificare la versione in questa unità.

- 1 **Premere il pulsante HOME per visualizzare la schermata Menu principale.**

- 2 **Toccare questi tasti nell'ordine seguente.**



Viene visualizzata la schermata "Bluetooth".

- 3 **Toccare [Info. ver. Bluetooth].**

Viene visualizzata la versione del modulo Bluetooth di questo prodotto.

## Uso delle chiamate vivavoce

### ATTENZIONE

Per motivi di sicurezza, evitare il più possibile di parlare al telefono durante la guida.

Se il telefono cellulare in uso è dotato di tecnologia Bluetooth, è possibile collegarlo al prodotto. Usando il vivavoce, è possibile utilizzare il prodotto per effettuare e ricevere telefonate. Questa sezione descrive come impostare una connessione Bluetooth e usare un telefono cellulare con tecnologia Bluetooth con il prodotto.

Per i dettagli sulla connettività con dispositivi dotati di tecnologia wireless Bluetooth, far riferimento alle informazioni sul nostro sito Web.

## Visualizzazione del menu telefono

- ❑ Per utilizzare le chiamate vivavoce, collegare un telefono cellulare a questo prodotto.
  - ➔ Per i dettagli, vedere Capitolo 3.
- ❑ L'icona del telefono viene visualizzata nelle seguenti schermate.
  - Schermata Menu principale
  - Schermata Operazioni audio-video
  - Barra laterale di controllo delle applicazioni nelle schermate delle modalità **AppRadio Mode** e **MirrorLink**

### ● Toccare il tasto seguente.



Visualizza la schermata Menu Telefono.

- ❑ Quando si usa questa funzione per la prima volta, compare la schermata "**Rubrica telefono**". Successivamente, verrà visualizzata la schermata dell'ultima funzione utilizzata.

## Tasti del pannello tattile

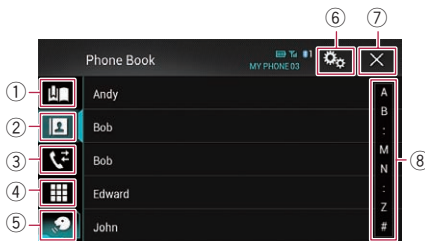

- ① Visualizza la schermata di composizione preimpostata.
- ② Passa all'elenco della rubrica telefonica.
- ③ Passa alla cronologia delle chiamate perse, ricevute e composte.
- ④ Passa alla modalità per immettere direttamente il numero telefonico.
- ⑤ Passa alla funzione di riconoscimento vocale.
- ⑥ Visualizza la schermata Menu di impostazione.
- ⑦ Chiude la schermata.
- ⑧ Visualizza le voci dell'elenco ordinandoli per il carattere iniziale.

## Letture della schermata

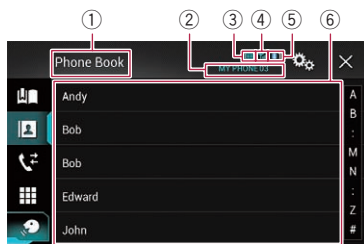

- ① Titolo del menu
- ② Nome del telefono cellulare connesso
- ③ Stato della batteria del telefono cellulare
- ④ Stato di ricezione del telefono cellulare
- ⑤ Indica che è connesso un telefono Bluetooth. Viene visualizzato il numero dell'elenco del dispositivo connesso.
- ⑥ Area di visualizzazione dell'elenco

## Esecuzione di una chiamata

Esistono diversi modi per eseguire una chiamata.

### Composizione diretta del numero

- 1 **Premere il pulsante HOME per visualizzare la schermata Menu principale.**
- 2 **Toccare questi tasti nell'ordine seguente.**



Viene visualizzata la schermata "Composizione".

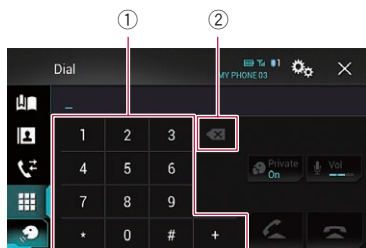

- ① Tastierino
- ② Elimina una cifra. Toccare e tenere premuto per eliminare tutte le cifre.

- 3 **Toccare i tasti numerici per comporre il numero di telefono.**

- 4 **Toccare il tasto seguente.**



Effettua una chiamata.

- 5 **Toccare il tasto seguente.**



Termina la chiamata.

La chiamata termina.

- Quando si termina la chiamata, si potrebbero udire dei disturbi.

## Chiamata di un numero presente nella rubrica telefonica

Dopo aver trovato il numero da chiamare nella rubrica telefonica, è possibile selezionarlo ed effettuare la chiamata.

- Di solito, i contatti sul telefono vengono trasferiti automaticamente in questo prodotto quando si connette il telefono.

Se i contatti non vengono trasferiti automaticamente, è possibile trasferirli utilizzando il menu Telefono del telefono cellulare.

Per trasferire i contatti utilizzando il menu Telefono del telefono cellulare, rendere visibile questo prodotto agli altri dispositivi.

- ➔ Per ulteriori dettagli, vedere *Attivazione/disattivazione della visibilità* a pagina 29.

- 1 **Premere il pulsante HOME per visualizzare la schermata Menu principale.**

- 2 **Toccare questi tasti nell'ordine seguente.**



Viene visualizzata la schermata "Rubrica telefono".

- 3 **Toccare nell'elenco il nome desiderato.**

Viene visualizzata la schermata dei dettagli della rubrica telefonica.

- 4 **Toccare il numero di telefono da comporre.**

Viene visualizzata la schermata di composizione.

- 5 **Inizia la composizione del numero.**

- Per annullare la chiamata, toccare

- 6 **Toccare il tasto seguente.**



Termina la chiamata.

La chiamata termina.

## Uso delle chiamate vivavoce

### Selezione di un numero mediante la ricerca alfabetica

Se nella rubrica telefonica sono registrati molti numeri, è possibile trovare il numero di telefono utilizzando la modalità di ricerca alfabetica.

**1 Premere il pulsante HOME per visualizzare la schermata Menu principale.**

**2 Toccare questi tasti nell'ordine seguente.**



Viene visualizzata la schermata "Rubrica telefono".

**3 Trascinare la barra di ricerca iniziale per trovare una voce con la lettera iniziale del nome.**

Viene visualizzato il testo alfabetico corrispondente alla posizione corrente sulla barra di ricerca iniziale.

**4 Rilasciare la barra di ricerca iniziale sul testo alfabetico desiderato.**

Verranno visualizzate le voci "Rubrica telefono" che iniziano con la lettera specificata (ad esempio "Andrea", "Alessandro" e "Alberto" se si seleziona "A").

- Per aggiungere un'altra lettera alla ricerca, toccare **[Annulla]**.
- Se la lingua del sistema è impostata su Russo, viene visualizzato il seguente tasto. Se si desidera cambiare il carattere, toccare più volte il seguente tasto fino al carattere desiderato.



Cambia il carattere.

**5 Toccare una voce per visualizzare l'elenco dei numeri di telefono della voce.**

Viene visualizzata la schermata dei dettagli della rubrica telefonica.

**6 Toccare il numero di telefono da comporre.**

Viene visualizzata la schermata di composizione.

**7 Inizia la composizione del numero.**

- Per annullare la chiamata, toccare .

**8 Toccare il tasto seguente.**



Termina la chiamata.

La chiamata termina.

### Composizione partendo dalla cronologia delle chiamate

Le chiamate effettuate, ricevute e perse più recenti vengono memorizzate nella cronologia delle chiamate. È possibile sfogliare l'elenco della cronologia delle chiamate e chiamare direttamente i numeri presenti.

**1 Premere il pulsante HOME per visualizzare la schermata Menu principale.**

**2 Toccare questi tasti nell'ordine seguente.**



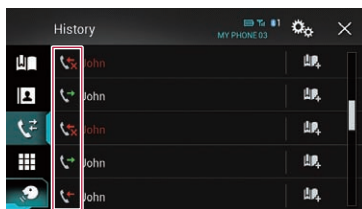

Viene visualizzata la schermata "Cronologia".

- A seconda del tipo di telefono cellulare, alcune chiamate potrebbero non essere visualizzate nella cronologia delle chiamate.



①

① Tipo di cronologia delle chiamate

|                                                                                   |                      |
|-----------------------------------------------------------------------------------|----------------------|
|  | Chiamate ricevute.   |
|  | Chiamate effettuate. |
|  | Chiamate perse.      |

**3 Toccare la voce desiderata nell'elenco per eseguire una chiamata.**

Viene visualizzata la schermata di composizione.

**4 Inizia la composizione del numero.**

- Per annullare la chiamata, toccare 

**5 Toccare il tasto seguente.**



Termina la chiamata.

La chiamata termina.

**Uso degli elenchi di composizione preimpostata**

È possibile effettuare una chiamata dall'elenco di composizione preimpostata.

**Registrazione di un numero telefonico**

È possibile memorizzare facilmente fino a sei numeri di telefono preimpostati per singolo dispositivo.

**1 Premere il pulsante HOME per visualizzare la schermata Menu principale.**

**2 Toccare questi tasti nell'ordine seguente.**



Viene visualizzata la schermata "Rubrica telefono" o "Cronologia".

**3 Toccare il tasto seguente.**



Registrare il numero di telefono nell'elenco "Selezione preset".

**Esecuzione di una chiamata dall'elenco di composizione preimpostata**

**1 Premere il pulsante HOME per visualizzare la schermata Menu principale.**

**2 Toccare questi tasti nell'ordine seguente.**



Viene visualizzata la schermata "Selezione preset".

**3 Toccare la voce desiderata nell'elenco per eseguire una chiamata.**

Viene visualizzata la schermata di composizione.

**4 Inizia la composizione del numero.**

- Per annullare la chiamata, toccare 

**5 Toccare il tasto seguente.**



Termina la chiamata.

La chiamata termina.

## Uso delle chiamate vivavoce

### Eliminazione di un numero di telefono

1 Premere il pulsante HOME per visualizzare la schermata Menu principale.

2 Toccare questi tasti nell'ordine seguente.



Viene visualizzata la schermata "Selezione preset".

3 Toccare il tasto seguente.



Elimina un numero di telefono.



### Accettazione di una telefonata

È possibile rispondere alle chiamate in arrivo nel telefono cellulare tramite questo prodotto.

### Risposta a una chiamata in arrivo

Il prodotto informa l'utente dell'arrivo di una chiamata visualizzando un messaggio ed emettendo uno squillo.

È possibile configurare il sistema in modo che risponda automaticamente alle chiamate in arrivo. Se questo prodotto non viene configurato per rispondere automaticamente alle chiamate in arrivo a queste si risponderà manualmente.

➔ Per ulteriori informazioni vedere *Risposta automatica a una chiamata* a pagina 36.

Se il numero di telefono della chiamata ricevuta è già registrato in "Rubrica telefono", viene visualizzato il nome registrato.

1 Toccare il tasto seguente.



Risponde a una chiamata in entrata.



Rifiuta una chiamata in entrata.

Le chiamate respinte vengono memorizzate nella cronologia delle chiamate perse.

➔ Per ulteriori informazioni vedere *Composizione partendo dalla cronologia delle chiamate* a pagina 33.

2 Toccare il tasto seguente.



Termina la chiamata.

La chiamata termina.

### Riduzione a icona della schermata di conferma della composizione

Non è possibile ridurre a icona la schermata di conferma della composizione nella schermata Operazioni audio-video.

Non è possibile selezionare sorgenti audio-video anche se la schermata di conferma della composizione è ridotta a icona mentre si parla al telefono.

1 Toccare il tasto seguente.



La schermata di conferma della composizione viene ridotta a icona.

2 Toccare il tasto seguente.



Viene visualizzata di nuovo la schermata di conferma della composizione.



## Modifica delle impostazioni del telefono

### Risposta automatica a una chiamata

Questo prodotto risponde automaticamente alle chiamate in arrivo sul telefono cellulare, per cui è possibile rispondere alle chiamate continuando a guidare senza togliere le mani dal volante.

Se **“Risposta automatica”** è impostato su **“On”**, la risposta a una chiamata in entrata viene effettuata automaticamente in 5 secondi.

**1 Premere il pulsante HOME per visualizzare la schermata Menu principale.**

**2 Toccare questi tasti nell'ordine seguente.**



Viene visualizzata la schermata **“Bluetooth”**.

**3 Toccare più volte [Risposta automatica] finché non compare l'impostazione desiderata.**

- **Off** (predefinita):  
Disattiva la risposta automatica.
- **On**:  
Attiva la risposta automatica.

### Attivazione/disattivazione del tono di chiamata

È possibile scegliere se utilizzare o meno il tono di chiamata di questo prodotto.

**1 Premere il pulsante HOME per visualizzare la schermata Menu principale.**

**2 Toccare questi tasti nell'ordine seguente.**



Viene visualizzata la schermata **“Bluetooth”**.

**3 Toccare più volte [Suoneria] finché non compare l'impostazione desiderata.**

- **On** (predefinita):  
Attiva il tono di chiamata.
- **Off**:  
Disattiva il tono di chiamata.

### Ordinamento inverso di nomi e cognomi nella rubrica telefonica

Quando si connette il dispositivo a questo prodotto, è possibile che i nomi e i cognomi dei contatti siano registrati in ordine inverso all'interno della rubrica telefonica.

È possibile utilizzare questa funzione per cambiare l'ordinamento di nomi e cognomi.

**1 Premere il pulsante HOME per visualizzare la schermata Menu principale.**

**2 Toccare questi tasti nell'ordine seguente.**



Viene visualizzata la schermata **“Bluetooth”**.

**3 Toccare [Inverti nomi].**

Viene visualizzata la schermata di conferma.

**4 Toccare [Si].**

- Se l'ordinamento inverso non riesce, compare il messaggio **“Inverti nome errore”**. In questo caso, provare a ripetere la procedura dall'inizio.
- L'ordinamento inverso di nomi e cognomi dei contatti da questo prodotto non modifica i dati nel telefono cellulare.

## Uso delle chiamate vivavoce

### Impostazione della modalità riservata

Durante una conversazione, è possibile passare alla modalità riservata (per parlare direttamente al cellulare).

- Toccare i tasti seguenti per attivare o disattivare la modalità riservata.

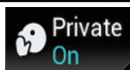

Conversazioni eseguite direttamente sul dispositivo mobile.

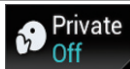

Chiamate vivavoce

### Regolazione del volume di ascolto dell'interlocutore

Al fine di ottenere una buona qualità dell'audio, con questo prodotto è possibile regolare il volume di ascolto dell'interlocutore.

Se il volume è troppo alto o basso, utilizzare questa funzione.

- Toccare il tasto seguente.



Alterna tre livelli di volume.

- Questa funzione può essere utilizzata anche mentre si parla al telefono.
- È possibile memorizzare le impostazioni per ogni dispositivo. 

### Uso della funzione di riconoscimento vocale

È possibile utilizzare la funzione di riconoscimento vocale dell'iPhone o dello smartphone.

- Se si utilizza un iPhone con iOS 6.1 o versione successiva, è disponibile la modalità Siri Eyes Free con questo prodotto.
- Per utilizzare questa funzione con uno smartphone, il dispositivo deve essere compatibile con **Android Auto** e **"Modalità"** in **"Imp. smartphone"** deve essere impostato prima su **"Android Auto"**.

- ⇒ Per ulteriori dettagli, vedere *Informazioni su collegamenti e funzioni per ciascun dispositivo* a pagina 41.

- 1 Premere il pulsante **HOME** per visualizzare la schermata Menu principale.

- 2 Toccare i tasti seguenti per avviare il controllo vocale.



La funzione di riconoscimento vocale viene avviata e compare la schermata di controllo vocale.

Il funzionamento del riconoscimento vocale è lo stesso dell'iPhone.

- È possibile avviare la funzione di riconoscimento vocale anche tenendo premuto il pulsante **HOME**.



Indica che questo prodotto è in attesa dei comandi vocali.



Annulla la funzione di riconoscimento vocale.

### Note riguardanti le chiamate vivavoce

#### Note generali

- Non è garantita la connessione con tutti i telefoni cellulari dotati di tecnologia wireless Bluetooth.
- Per l'invio o la ricezione vocale e di dati tramite la tecnologia Bluetooth, la distanza massima tra questo prodotto e il telefono cellulare non deve superare i 10 metri. Tuttavia, la distanza di trasmissione effettiva potrebbe risultare inferiore alla distanza stimata, a seconda dell'ambiente di utilizzo.
- Con alcuni telefoni cellulari, lo squillo potrebbe non essere prodotto dai diffusori.
- Se sul telefono cellulare si seleziona la modalità riservata, le chiamate vivavoce potrebbero essere disabilitate.

## Registrazione e connessione

- La procedura varia a seconda del tipo di telefono cellulare. Per ulteriori informazioni a riguardo, vedere il manuale di istruzioni del telefono cellulare.
- Con alcuni telefoni cellulari, il trasferimento della rubrica telefonica potrebbe non funzionare anche se il telefono è accoppiato a questo prodotto. In tal caso, scollegare il telefono e ripetere la procedura di accoppiamento dal telefono al prodotto.

## Esecuzione e ricezione delle chiamate

- Nelle seguenti situazioni si potrebbero avvertire dei disturbi:
  - Quando si risponde alla chiamata tramite il pulsante sul telefono.
  - Quando l'altro interlocutore riaggancia.
- Se l'interlocutore non riesce a sentire ciò che si dice per la presenza di eco, abbassare il volume per le chiamate vivavoce. Ciò potrebbe ridurre l'eco.
- Con alcuni telefoni cellulari, la chiamata vivavoce potrebbe non funzionare, anche premendo il pulsante di accettazione sul telefono cellulare quando arriva una chiamata.
- Se il numero di telefono della chiamata ricevuta è già registrato nella rubrica del telefono, viene visualizzato il nome registrato. Se un numero telefonico è registrato sotto nomi diversi, viene visualizzato solo il numero telefonico.
- Se il numero della persona che chiama non è registrato nella rubrica telefonica, viene visualizzato solo il numero telefonico.

## Cronologia delle chiamate ricevute ed effettuate

- Non è possibile effettuare una chiamata verso un numero sconosciuto (nessun numero telefonico) dalla cronologia delle chiamate ricevute.
- Se le chiamate vengono effettuate mediante cellulare, non saranno registrati dati cronologici sul prodotto.

## Trasferimenti della rubrica telefonica

- Se la rubrica telefonica del cellulare contiene più di 800 voci, potrebbero non essere scaricate completamente tutte le voci.
- Con alcuni telefoni cellulari potrebbe non essere possibile trasferire l'intera rubrica telefonica in una singola operazione. In tal caso, trasferire gli indirizzi uno per volta usando il telefono cellulare.
- Con alcuni telefoni cellulari, questo prodotto potrebbe non visualizzare correttamente la rubrica telefonica (alcuni caratteri potrebbero risultare illeggibili, oppure il nome e il cognome potrebbero apparire in ordine inverso).
- Se la rubrica telefonica del telefono cellulare contiene immagini, potrebbe non essere possibile trasferire correttamente la rubrica (le immagini non possono essere trasferite dal telefono cellulare).
- La funzione di trasferimento della rubrica telefonica potrebbe non essere disponibile su alcuni telefoni cellulari. 

## Uso con configurazione per iPod/iPhone o smartphone

Se si utilizza un iPod/iPhone o uno smartphone con questo prodotto, configurare le impostazioni di questo prodotto a seconda del dispositivo da collegare. Questa sezione descrive le impostazioni da definire per ogni dispositivo.

### Flusso di base per la configurazione di iPod/iPhone o smartphone

- ① Selezionare il metodo di connessione del dispositivo.
  - Per ulteriori dettagli, vedere *Impostazione del metodo di connessione del dispositivo* a pagina 39.
- ② Collegare il dispositivo a questo prodotto.
  - Per dettagli sulle connessioni, vedere il manuale d'installazione.
- ③ Se necessario, collegare il dispositivo a questo prodotto mediante la connessione Bluetooth.
  - Per dettagli sulla connessione Bluetooth, vedere Capitolo 3.



### Impostazione del metodo di connessione del dispositivo

Se si desidera utilizzare l'applicazione per iPhone o smartphone in questo prodotto, è necessario selezionare il metodo di connessione del dispositivo.

A seconda del dispositivo collegato, è necessario impostare la corretta connessione.

**1 Premere il pulsante HOME per visualizzare la schermata Menu principale.**

**2 Toccare questi tasti nell'ordine seguente.**



Viene visualizzata la schermata "**Sistema**".

**3 Toccare [Imp. Input/Output].**

**4 Toccare [Imp. smartphone].**

Viene visualizzata la schermata "**Imp. smartphone**".

**5 Configurare le impostazioni seguenti.**

- **Dispositivo:** selezionare il dispositivo da connettere.
- **Connessione:** selezionare il metodo di connessione.
- ☐ Configurare le impostazioni in base al dispositivo da collegare e il metodo di collegamento da utilizzare.
  - Per ulteriori dettagli, vedere *Informazioni su collegamenti e funzioni per ciascun dispositivo* a pagina 41.
- ☐ Se si modifica l'impostazione, compare una schermata di conferma. Toccare **[OK]**.  
L'impostazione cambia dopo l'esecuzione automatica dei processi seguenti.
  - La sorgente viene disattivata.
  - **AppRadio Mode** o **MirrorLink** vengono chiuse.
  - La connessione dello smartphone (USB e Bluetooth) viene disattivata. Per annullare, toccare **[Annulla]**.
- ☐ Dopo aver modificato un'impostazione essa non potrà essere modificata ulteriormente per un certo periodo di tempo.

### Compatibilità con iPod

Questo prodotto supporta solo i seguenti modelli di iPod e versioni software di iPod. Modelli e versioni di tipo diverso potrebbero non funzionare correttamente.

Realizzato per

- iPhone 6 Plus: iOS 8
- iPhone 6: iOS 8
- iPhone 5s: iOS 7.0.3
- iPhone 5c: iOS 7.0.3
- iPhone 5: iOS 7.0.3
- iPhone 4s: iOS 7.0.3
- iPhone 4: iOS 7.0.3
- iPhone 3GS: iOS 6.0.1
- iPod touch (5a generazione): iOS 6.0.1
- iPod touch (4a generazione): iOS 6.0.1

- iPod touch (3a generazione): iOS 5.1.1
- iPod touch (2a generazione): iOS 4.2.1
- iPod classic 160 GB (2009): ver. 2.0.4
- iPod classic 160 GB (2008): ver. 2.0.1
- iPod classic 80 GB: ver. 1.1.2
- iPod nano (7a generazione)
- iPod nano (6a generazione): ver. 1.2
- iPod nano (5a generazione): ver. 1.0.2
- iPod nano (4a generazione): ver. 1.0.4
- iPod nano (3a generazione): ver. 1.1.3
- ☐ È possibile collegare e controllare un iPod compatibile con questo prodotto utilizzando gli appositi cavi di collegamento venduti separatamente.
- ☐ I metodi di funzionamento possono variare a seconda del modello e della versione software dell'iPod.
- ☐ A seconda della versione basata sul software dell'iPod, potrebbe non essere compatibile con questo prodotto.  
Per i dettagli riguardo la compatibilità dell'iPod con questo prodotto, consultare le informazioni sul nostro sito Web.

Questo manuale si riferisce ai seguenti modelli di iPod.

### iPod con connettore a 30 pin

- iPhone 4s
- iPhone 4
- iPhone 3GS
- iPod touch 4a generazione
- iPod touch 3a generazione
- iPod touch 2a generazione
- iPod classic 160GB
- iPod classic 80GB
- iPod nano 6a generazione
- iPod nano 5a generazione
- iPod nano 4a generazione
- iPod nano 3a generazione

### iPod con connettore Lightning

- iPhone 6 Plus
- iPhone 6
- iPhone 5s
- iPhone 5c
- iPhone 5
- iPod touch 5a generazione
- iPod nano 7a generazione ☐

## Compatibilità con un dispositivo Android™

- ☐ I metodi di funzionamento possono variare a seconda del modello Android e della versione software del sistema operativo Android.
- ☐ A seconda della versione del sistema operativo Android, questo potrebbe non essere compatibile con il prodotto.
- ☐ Non è garantita la compatibilità con tutti i dispositivi Android.
- ➔ Per i dettagli riguardo la compatibilità dei dispositivi Android con questo prodotto, consultare le informazioni sul nostro sito Web. ☐

## Compatibilità AppRadio Mode

### iPod con connettore a 30 pin

- iPhone 4s
- iPhone 4
- iPod touch 4a generazione

### iPod con connettore Lightning

- iPhone 6 Plus
- iPhone 6
- iPhone 5s
- iPhone 5c
- iPhone 5
- iPod touch 5a generazione
- ➔ Per i dettagli riguardo la compatibilità dei dispositivi Android con questo prodotto, consultare le informazioni sul nostro sito Web. ☐

## Compatibilità con i dispositivi MirrorLink

- ☐ Questo prodotto è compatibile con **MirrorLink** versione 1.0.
- ☐ Non è garantita la compatibilità con tutti i dispositivi **MirrorLink**.
- ➔ Per i dettagli riguardo la compatibilità dei dispositivi **MirrorLink** con questo prodotto, consultare le informazioni sul nostro sito Web. ☐

## Uso con configurazione per iPod/iPhone o smartphone

### Informazioni su collegamenti e funzioni per ciascun dispositivo

Di seguito si riportano le impostazioni e i cavi richiesti per collegare ciascun dispositivo e le sorgenti disponibili.

| iPod / iPhone con connettore a 30 pin  |               |                                          |                                                   |                                                                          |
|----------------------------------------|---------------|------------------------------------------|---------------------------------------------------|--------------------------------------------------------------------------|
| Cavo richiesto (venduto separatamente) |               | Non è richiesta la connessione via cavo. | CD-IU201V                                         | CD-IU201S                                                                |
| Imp. smartphone                        | Dispositivo   | iPhone/iPod                              | iPhone/iPod                                       | iPhone/iPod                                                              |
|                                        | Connessione   | Bluetooth                                | USB                                               | USB                                                                      |
| Connessione Bluetooth                  |               | È richiesta la connessione Bluetooth.    | —                                                 | —                                                                        |
| Requisito di connessione               |               | —                                        | Collegare alla porta USB 1 per usare <b>aha</b> . | Collegare alla porta USB 1 per usare <b>aha</b> o <b>AppRadio Mode</b> . |
| Sorgente disponibile                   | iPod (audio)  | —                                        | ✓                                                 | ✓                                                                        |
|                                        | iPod (video)  | —                                        | ✓                                                 | ✓                                                                        |
|                                        | aha           | ✓                                        | ✓                                                 | ✓                                                                        |
|                                        | AppRadio Mode | —                                        | —                                                 | ✓                                                                        |

| iPod / iPhone con connettore Lightning                                                                                                                                                                                                                                                                                                                                 |               |                                          |                                                   |                                                                                                                                   |
|------------------------------------------------------------------------------------------------------------------------------------------------------------------------------------------------------------------------------------------------------------------------------------------------------------------------------------------------------------------------|---------------|------------------------------------------|---------------------------------------------------|-----------------------------------------------------------------------------------------------------------------------------------|
| Cavo richiesto (venduto separatamente)                                                                                                                                                                                                                                                                                                                                 |               | Non è richiesta la connessione via cavo. | CD-IU52                                           | <ul style="list-style-type: none"> <li>• CD-IH202</li> <li>• CD-IU52</li> <li>• Adattatore da Lightning ad AV digitale</li> </ul> |
| Imp. smartphone                                                                                                                                                                                                                                                                                                                                                        | Dispositivo   | iPhone/iPod                              | iPhone/iPod                                       | iPhone/iPod                                                                                                                       |
|                                                                                                                                                                                                                                                                                                                                                                        | Connessione   | Bluetooth                                | USB                                               | Adatt. AV dig.                                                                                                                    |
| Connessione Bluetooth                                                                                                                                                                                                                                                                                                                                                  |               | È richiesta la connessione Bluetooth.    | —                                                 | È richiesta la connessione Bluetooth.                                                                                             |
| Requisito di connessione                                                                                                                                                                                                                                                                                                                                               |               | —                                        | Collegare alla porta USB 1 per usare <b>aha</b> . | —                                                                                                                                 |
| Sorgente disponibile                                                                                                                                                                                                                                                                                                                                                   | iPod (audio)  | —                                        | ✓                                                 | — (*1)                                                                                                                            |
|                                                                                                                                                                                                                                                                                                                                                                        | iPod (video)  | —                                        | —                                                 | — (*1)                                                                                                                            |
|                                                                                                                                                                                                                                                                                                                                                                        | aha           | ✓                                        | ✓                                                 | ✓                                                                                                                                 |
|                                                                                                                                                                                                                                                                                                                                                                        | AppRadio Mode | —                                        | —                                                 | ✓                                                                                                                                 |
| (*1) Utilizzare <b>AppRadio Mode</b> per riprodurre musica o video su un iPod. Per utilizzare <b>AppRadio Mode</b> , installare la app <b>CarMediaPlayer</b> sull'iPod.<br>ⓘ Per ulteriori dettagli su <b>CarMediaPlayer</b> , consultare le informazioni sul nostro sito Web.<br>ⓘ Per ulteriori informazioni, fare riferimento al manuale di <b>CarMediaPlayer</b> . |               |                                          |                                                   |                                                                                                                                   |

| Android, MirrorLink                                                                       |                      |                                          |                                                                                                                                                                                                                                                        |                                       |
|-------------------------------------------------------------------------------------------|----------------------|------------------------------------------|--------------------------------------------------------------------------------------------------------------------------------------------------------------------------------------------------------------------------------------------------------|---------------------------------------|
| Cavo richiesto (venduto separatamente)                                                    |                      | Non è richiesta la connessione via cavo. | CD-MU200                                                                                                                                                                                                                                               | CD-AH200                              |
| Imp. smartphone                                                                           | Dispositivo          | Altri                                    | Altri                                                                                                                                                                                                                                                  | Altri                                 |
|                                                                                           | Connessione          | Bluetooth                                | USB                                                                                                                                                                                                                                                    | HDMI                                  |
|                                                                                           | Modalità             | —                                        | Android Auto/MirrorLink/Off                                                                                                                                                                                                                            | —                                     |
| Connessione Bluetooth                                                                     |                      | È richiesta la connessione Bluetooth.    | È richiesta la connessione Bluetooth per utilizzare <b>aha</b> o <b>Android Auto</b> .                                                                                                                                                                 | È richiesta la connessione Bluetooth. |
| Requisito di connessione                                                                  |                      | —                                        | Collegare alla porta USB 2 per usare <b>MirrorLink</b> o <b>Android Auto</b> .                                                                                                                                                                         | —                                     |
| Sorgente disponibile                                                                      | <b>aha</b>           | ✓                                        | ✓                                                                                                                                                                                                                                                      | ✓                                     |
|                                                                                           | <b>AppRadio Mode</b> | —                                        | —                                                                                                                                                                                                                                                      | ✓                                     |
|                                                                                           | <b>MirrorLink</b>    | —                                        | ✓                                                                                                                                                                                                                                                      | —                                     |
|                                                                                           | <b>Android Auto</b>  | —                                        | ✓ (*1)                                                                                                                                                                                                                                                 | —                                     |
| Commenti                                                                                  |                      | —                                        | <ul style="list-style-type: none"> <li>Selezionare <b>"Android Auto"</b> per <b>"Modalità"</b> e utilizzare <b>Android Auto</b>.</li> <li>Selezionare <b>"MirrorLink"</b> per <b>"Modalità"</b> e utilizzare la modalità <b>MirrorLink</b>.</li> </ul> | —                                     |
| (*1) Disponibile solo se viene collegato un dispositivo compatibile <b>Android Auto</b> . |                      |                                          |                                                                                                                                                                                                                                                        |                                       |



## Uso della radio

È possibile ascoltare la radio tramite questo prodotto. Questa sezione descrive le operazioni attinenti alla radio.

### Uso dei tasti del pannello tattile

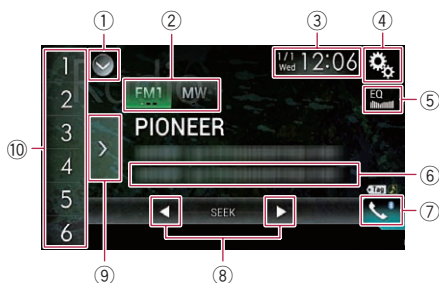

- ① **Visualizza l'elenco di sorgenti.**  
 ➔ Per ulteriori dettagli, vedere *Selezione di una sorgente frontale dall'elenco di sorgenti* a pagina 23.
- ② **Seleziona una banda.**  
 ➔ Per ulteriori dettagli, vedere *Selezione di una banda* a pagina 44.
- ③ **Visualizza la schermata di Impostazione di data e ora.**  
 ➔ Per ulteriori dettagli, vedere *Impostazione di data e ora* a pagina 143.
- ④ **Visualizza la schermata Menu di impostazione.**
- ⑤ **Richiama le curve di equalizzazione.**  
 ➔ Per i dettagli, vedere *Utilizzo dell'equalizzatore* a pagina 125.
- ⑥ **Memorizza le informazioni di un brano in un iPod.**  
 ➔ Per ulteriori dettagli, vedere *Memorizzazione delle informazioni in un iPod (tag di iTunes)* a pagina 143.
- ⑦ **Visualizza la schermata Menu Telefono.**  
 ➔ Per i dettagli, vedere *Visualizzazione del menu telefono* a pagina 31.
- ⑧ **Esegue la sintonizzazione manuale o con ricerca.**  
 ➔ Per ulteriori dettagli, vedere *Sintonizzazione manuale* a pagina 44.

- ➔ Per ulteriori dettagli, vedere *Sintonizzazione con ricerca* a pagina 45.
- ⑨ **Visualizza i canali preselezionati.**  
 ➔ Per ulteriori dettagli, vedere *Selezione di un canale preselezionato nell'elenco dei canali preselezionati* a pagina 45.
- ⑩ **Richiama il canale preselezionato memorizzato in un tasto, premendolo una sola volta.**  
**Memorizza la frequenza di trasmissione corrente in un tasto, in modo da richiamarla successivamente premendo il tasto.**  
 ➔ Per ulteriori dettagli, vedere *Memorizzazione delle frequenze di trasmissione* a pagina 45. ■

### Letture della schermata

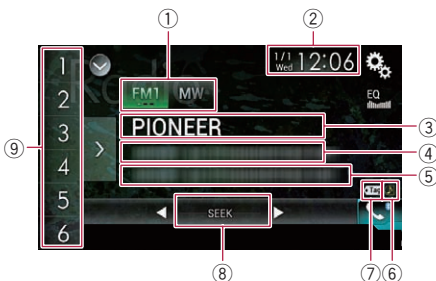

- ① **Indicatore della banda**  
 Mostra la banda sintonizzata: FM1, FM2, FM3 o MW/LW.
- ② **Data e ora correnti**
- ③ **Indicatore del nome del programma**  
 Mostra il nome del programma (della stazione) per la stazione corrente.  
 Se si seleziona "MW/LW", verrà visualizzata la frequenza.
- ④ **Area di visualizzazione del testo radio**  
 Visualizza il testo radio ricevuto.  
 Se si seleziona "MW/LW", non viene visualizzato nulla.
- ⑤ **Informazioni sui brani**  
 Mostra il titolo del brano corrente e/o il nome dell'artista (se disponibile).  
 Se si seleziona "MW/LW", non viene visualizzato nulla.

## ⑥ Indicatore di stato delle tag per i brani iTunes®

Mostra lo stato delle informazioni del brano memorizzate in questo prodotto.

- ☐ L'icona è visualizzata in tutte le schermate delle operazioni delle sorgenti audio-video.

| Indicatore                                                                        | Significato                                                                      |
|-----------------------------------------------------------------------------------|----------------------------------------------------------------------------------|
|  | Compare se la tag delle informazioni del brano è memorizzata in questo prodotto. |
|  | Compare quando la tag delle informazioni del brano viene trasferita in un iPod.  |

## ⑦ Indicatore delle tag iTunes®

Indica i brani ai quali è possibile aggiungere tag iTunes.

- ☐ L'icona è visualizzata in tutte le schermate delle operazioni delle sorgenti audio-video.

| Indicatore                                                                        | Significato                                                                                                                                                                                                                                            |
|-----------------------------------------------------------------------------------|--------------------------------------------------------------------------------------------------------------------------------------------------------------------------------------------------------------------------------------------------------|
|  | Compare se questo prodotto riceve la tag di un brano iTunes che può essere memorizzata e quindi scaricata in un iPod per eseguire l'acquisto in un secondo momento.<br>Lampeggia quando questo prodotto memorizza le informazioni della tag del brano. |

## ⑧ Indicatore di ricerca della frequenza

## ⑨ Indicatore del numero di preselezione

Evidenzia la preselezione selezionata. 

## 2 Toccare [Radio] nella schermata di Selezione della sorgente audio-video.



Viene visualizzata la schermata "Radio".

## 3 Utilizzare i tasti del pannello tattile per controllare la radio.

- ➔ Per i dettagli, vedere *Uso dei tasti del pannello tattile* a pagina 43. 

## Selezione di una banda



### ● Toccare il tasto seguente.

|                                                                                   |                                                        |
|-----------------------------------------------------------------------------------|--------------------------------------------------------|
|  | Sono disponibili le seguenti bande FM: FM1, FM2 e FM3. |
|  | Passa alla banda MW/LW.                                |

- ☐ Questa funzione è utile per preparare diversi elenchi di preselezioni per ogni banda. 

## Sintonizzazione manuale

### ● Toccare i tasti seguenti per eseguire la sintonizzazione manuale.

|                                                                                    |                                     |
|------------------------------------------------------------------------------------|-------------------------------------|
|   | Va indietro di un passo alla volta. |
|  | Va avanti di un passo alla volta.   |

- ☐ Questa funzione è utile per preparare diversi elenchi di preselezioni per ogni banda. 

## Procedura di avvio

### 1 Visualizzare la schermata di Selezione della sorgente audio-video.

- ➔ Per i dettagli sulle operazioni, vedere *Visualizzazione dello schermo delle operazioni audio-video* a pagina 22.

## Uso della radio

### Sintonizzazione con ricerca

- **Toccare e tenere premuto uno dei seguenti tasti per circa un secondo, quindi rilasciarlo.**



Viene eseguita la scansione delle frequenze finché non viene trovata una trasmissione con una buona ricezione. È possibile annullare la sintonizzazione con ricerca toccando brevemente un tasto.



Se si tiene premuto uno dei tasti, è possibile passare saltare le frequenze di trasmissione. La sintonizzazione con ricerca avrà inizio quando si rilascia il tasto.



### Selezione di un canale preselezionato nell'elenco dei canali preselezionati

Dopo aver memorizzato i canali di trasmissione, è possibile richiamare facilmente i canali preselezionati dalla memoria con il singolo tocco di un tasto.

- ➔ Per ulteriori dettagli, vedere *Memorizzazione delle frequenze di trasmissione* a pagina 45.

- 1 Toccare il tasto di visualizzazione dell'elenco di canali preselezionati.**

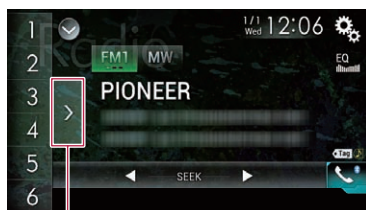

①

- ① Tasto di visualizzazione dell'elenco di canali preselezionati

- 2 Toccare una voce dell'elenco (da "1" a "6") per passare a un canale registrato come canale preselezionato.**

- Se si tocca il tasto di visualizzazione dell'elenco di canali preselezionati mentre è visualizzato tale elenco, quest'ultimo scomparirà e verranno visualizzati i tasti di sintonizzazione delle preselezioni. □

### Memorizzazione delle frequenze di trasmissione

Toccano uno qualsiasi dei tasti di sintonizzazione delle preselezioni (da "1" a "6"), si possono facilmente memorizzare fino a sei canali di trasmissione, richiamabili successivamente toccando un tasto.

- 1 Selezionare la frequenza da salvare in memoria.**

- 2 Toccare e tenere premuto un tasto di sintonizzazione delle preselezioni da [1] a [6].**

La stazione radio selezionata viene memorizzata.

La volta successiva che si tocca il tasto di sintonizzazione delle preselezioni, da "1" a "6", il canale di trasmissione viene richiamato dalla memoria.

- È possibile salvare in memoria fino a 18 stazioni FM, sei per ognuna delle tre bande FM, nonché sei stazioni MW/LW. □

### Memorizzazione delle frequenze di trasmissione più forti

La funzione BSM (Best Stations Memory, memoria delle stazioni migliori) consente di memorizzare automaticamente le sei frequenze di trasmissione più forti nei tasti di sintonizzazione delle preselezioni da "1" a "6" e, dopo averle memorizzate, è possibile sintonizzarsi su queste frequenze con un semplice tocco.

- ❑ Se si memorizzano frequenze di trasmissione mediante BSM è possibile che vengano sostituite le frequenze di trasmissione precedentemente salvate.
- ❑ Le frequenze di trasmissione memorizzate in precedenza potrebbero rimanere in memoria se non è stato raggiunto il limite di frequenze di trasmissione forti memorizzate.

## 1 Toccare il tasto di visualizzazione dell'elenco di canali preselezionati.

Compare l'elenco dei canali preselezionati.

## 2 Toccare [BSM] per iniziare una ricerca.

Viene visualizzato un messaggio. Mentre è visualizzato, le sei frequenze di trasmissione più forti vengono salvate nei tasti di sintonizzazione delle preselezioni da "1" a "6" in ordine di intensità del segnale. Quando l'operazione è completata, il messaggio scompare.

- Toccando [Annulla], il processo di memorizzazione viene annullato. 

## Sintonizzazione di frequenze forti

La sintonizzazione con ricerca locale consente di sintonizzarsi solo sulle stazioni radio con segnali sufficientemente forti da assicurare una buona ricezione.

- ❑ Questa impostazione è disponibile solo se si seleziona "Radio" come sorgente.

## 1 Premere il pulsante HOME per visualizzare la schermata Menu principale.

## 2 Toccare questi tasti nell'ordine seguente.



Viene visualizzata la schermata "Sistema".

## 3 Toccare [Impostazioni sorgente AV].

## 4 Toccare [Impostazioni radio].

## 5 Toccare [Locale].

Viene visualizzato il menu pop-up.

## 6 Toccare la voce che si desidera impostare.

### FM

- **Off** (predefinita):  
Disattiva la sintonizzazione con ricerca.
- **Livello1:**  
Imposta il livello di sensibilità per la frequenza FM su 1.
- **Livello2:**  
Imposta il livello di sensibilità per la frequenza FM su 2.
- **Livello3:**  
Imposta il livello di sensibilità per la frequenza FM su 3.
- **Livello4:**  
Imposta il livello di sensibilità per la frequenza FM su 4.

### MW/LW

- **Off** (predefinita):  
Disattiva la sintonizzazione con ricerca.
- **Livello1:**  
Imposta il livello di sensibilità per la frequenza MW/LW su 1.
- **Livello2:**  
Imposta il livello di sensibilità per la frequenza MW/LW su 2.
- ❑ L'impostazione FM "**Livello4**" (MW/LW "**Livello2**") permette di ricevere soltanto le stazioni più forti, mentre valori d'impostazione più bassi consentono la ricezione di stazioni più deboli. 

## Uso della radio

### Ricezione dei notiziari sul traffico

La funzione TA (Traffic Announcement standby) consente di ricevere automaticamente i notiziari sul traffico, indipendentemente dalla sorgente corrente. È possibile attivare questa funzione sia per una stazione TP (una stazione che trasmette informazioni sul traffico) che per una stazione TP con estensione alle altre stazioni della rete (una stazione che trasmette informazioni sulle stazioni TP).

- Questa funzione può essere utilizzata solo sulla banda FM.

**1 Premere il pulsante HOME per visualizzare la schermata Menu principale.**

**2 Toccare questi tasti nell'ordine seguente.**



Viene visualizzata la schermata "Sistema".

**3 Toccare [Impostazioni sorgente AV].**

**4 Toccare [Impostazioni radio].**

**5 Toccare più volte [Interruzione TA] finché non compare l'impostazione desiderata.**

- **Off** (predefinita):  
I notiziari sul traffico non vengono ricevuti automaticamente.
- **On:**  
I notiziari sul traffico vengono ricevuti automaticamente.

**6 Sintonizzare una stazione TP o una stazione TP con estensione alle altre stazioni della rete.**

**7 Utilizzare il pulsante VOL (+/-) per regolare il volume TA all'inizio di un notiziario sul traffico.**

Il volume appena impostato viene memorizzato e verrà richiamato per i successivi notiziari sul traffico.

- È inoltre possibile disattivare i notiziari cambiando sorgente.
- Dopo la ricezione di un notiziario sul traffico, il sistema torna alla sorgente originale.
- Durante la sintonizzazione con ricerca o la funzione BSM, quando è attiva la funzione TA, vengono sintonizzate soltanto le stazioni TP o le stazioni TP con estensione alle altre stazioni della rete.

### Uso dell'interruzione per i programmi per i notiziari

Quando un notiziario viene trasmesso da una stazione con codice PTY, questo prodotto può passare dalla stazione in ascolto al notiziario. Al termine del notiziario riprende la ricezione del programma precedente.

- Questa funzione può essere utilizzata solo sulla banda FM.

**1 Premere il pulsante HOME per visualizzare la schermata Menu principale.**

**2 Toccare questi tasti nell'ordine seguente.**



Viene visualizzata la schermata "Sistema".

**3 Toccare [Impostazioni sorgente AV].**

**4 Toccare [Impostazioni radio].**

**5 Toccare più volte [Interruzione notizie] finché non compare l'impostazione desiderata.**

- **Off** (predefinita):

Disattiva la funzione di interruzione dei programmi per i notiziari.

- **On:**  
Attiva la funzione di interruzione dei programmi per i notiziari.
- ☐ È inoltre possibile disattivare i notiziari cambiando sorgente. ▣

## Sintonizzazione su frequenze alternative

Se si sta ascoltando una trasmissione e la ricezione diventa debole oppure si verificano altri problemi, questo prodotto ricercherà automaticamente una stazione differente nella stessa rete che sta trasmettendo un segnale più forte.

- ☐ Questa funzione può essere utilizzata solo sulla banda FM.

**1 Premere il pulsante HOME per visualizzare la schermata Menu principale.**

**2 Toccare questi tasti nell'ordine seguente.**



Viene visualizzata la schermata "Sistema".

**3 Toccare [Impostazioni sorgente AV].**

**4 Toccare [Impostazioni radio].**

**5 Toccare più volte [FREQ Alternativa] finché non compare l'impostazione desiderata.**

- **On** (predefinita):  
Attiva la funzione delle frequenze alternative.
- **Off:**  
Disattiva la funzione delle frequenze alternative.
- ☐ Durante la sintonizzazione con ricerca o la funzione BSM, quando è attiva la funzione

AF, vengono sintonizzate soltanto le stazioni RDS.

- ☐ Quando si richiama una stazione preselezionata, il sintonizzatore la potrebbe aggiornare a una frequenza dall'elenco delle stazioni AF. Se i dati RDS della stazione ricevuta differiscono da quelli della stazione memorizzata in origine, il display non visualizza alcun numero di preselezione.
- ☐ Durante la ricerca di frequenza AF, l'audio può essere temporaneamente interrotto da un altro programma.
- ☐ La funzione AF può essere attivata o disattivata in modo indipendente per ogni banda FM. ▣

## Limitazione delle stazioni alla programmazione regionale

Quando si usa la funzione AF (frequenza alternativa) per risintonizzare automaticamente le frequenze, la funzione regionale limita la selezione alle stazioni che trasmettono programmi regionali.

- ☐ Questa funzione può essere utilizzata solo sulla banda FM.

**1 Premere il pulsante HOME per visualizzare la schermata Menu principale.**

**2 Toccare questi tasti nell'ordine seguente.**



Viene visualizzata la schermata "Sistema".

**3 Toccare [Impostazioni sorgente AV].**

**4 Toccare [Impostazioni radio].**

**5 Toccare più volte [Regionale] finché non compare l'impostazione desiderata.**

- **On** (predefinita):  
Attiva la funzione regionale.
- **Off:**

## Uso della radio

Disattiva la funzione regionale.

- La programmazione regionale e le reti regionali sono organizzate diversamente a seconda del paese (possono cioè variare in base all'ora, al paese o alla zona di trasmissione).
- Il numero di preselezione sul display potrebbe scomparire se il sintonizzatore si sintonizza su una stazione regionale diversa da quella selezionata in origine.
- La funzione regionale può essere attivata o disattivata in modo indipendente per ogni banda FM.

### Passaggio alla ricerca automatica PI

Se questo prodotto non riesce a trovare una frequenza alternativa valida oppure se si sta ascoltando una trasmissione e la ricezione diventa debole, il prodotto ricerca automaticamente una stazione diversa con lo stesso tipo di programmazione.

### Attivazione della Ricerca automatica PI per le stazioni preselezionate

Questo prodotto può ricercare automaticamente una stazione diversa con la stessa programmazione, anche durante il richiamo delle stazioni preselezionate.

- È possibile impostare "Auto PI" solo se la sorgente è disattivata.

**1 Premere il pulsante HOME per visualizzare la schermata Menu principale.**

**2 Toccare questi tasti nell'ordine seguente.**



Viene visualizzata la schermata "Sistema".

**3 Toccare [Impostazioni sorgente AV].**

**4 Toccare [Impostazioni radio].**

**5 Toccare più volte [Auto PI] finché non compare l'impostazione desiderata.**

- **Off** (predefinita):  
Disattiva la funzione di ricerca automatica PI.
- **On:**  
Attiva la funzione di ricerca automatica PI.

### Modifica della qualità audio del sintonizzatore FM

È possibile selezionare la qualità dell'audio tra tre impostazioni, in base alle circostanze di utilizzo.

- Questa funzione può essere utilizzata solo sulla banda FM.

**1 Premere il pulsante HOME per visualizzare la schermata Menu principale.**

**2 Toccare questi tasti nell'ordine seguente.**



Viene visualizzata la schermata "Sistema".

**3 Toccare [Impostazioni sorgente AV].**

**4 Toccare [Impostazioni radio].**

**5 Toccare [Suono del sintonizzatore].**

Viene visualizzato il menu pop-up.

**6 Toccare la voce che si desidera impostare.**

- **Musica** (predefinito):  
Consente di passare alle impostazioni che danno la priorità alla qualità dell'audio.
- **Standard:**  
Consente di passare alle impostazioni standard.

- **Parlato:**  
Consente di passare a impostazioni che danno la priorità a evitare i rumori. 

## Memorizzazione delle informazioni in un iPod (tag di iTunes)

- ➔ Per ulteriori dettagli, vedere *Memorizzazione delle informazioni in un iPod (tag di iTunes)* a pagina 143. 

## Esecuzione delle operazioni con i pulsanti hardware

### **Premere il pulsante TRK.**

È possibile spostare i canali preselezionati verso l'alto o verso il basso.

### **Tenere premuto il pulsante TRK.**

È possibile eseguire la sintonizzazione con ricerca. 

## Riproduzione dei dischi

È possibile riprodurre un normale CD musicale, un CD video o un DVD-Video mediante il lettore integrato del prodotto. Questa sezione descrive le operazioni attinenti.

### ATTENZIONE

Per motivi di sicurezza, la visione delle immagini video non è consentita mentre il veicolo è in movimento. Per visualizzarle è necessario arrestare il veicolo in un luogo sicuro e innestare il freno di stazionamento.

## Uso dei tasti del pannello tattile (per l'audio)

### Esempio: CD

#### Schermata di riproduzione (pagina 1)

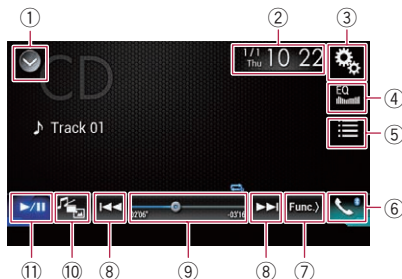

#### Schermata di riproduzione (pagina 2)

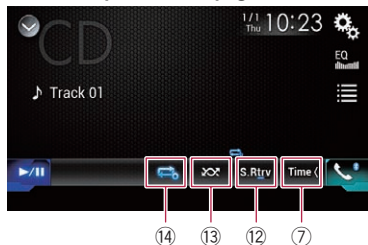

## Uso dei tasti del pannello tattile (per il video)

### Esempio: DVD

#### Schermata di riproduzione (pagina 1)

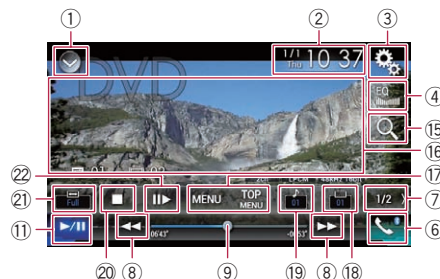

#### Schermata di riproduzione (pagina 2)



- 1 **Visualizza l'elenco di sorgenti.**  
 ➔ Per ulteriori dettagli, vedere *Selezione di una sorgente frontale dall'elenco di sorgenti* a pagina 23.
- 2 **Visualizza la schermata di Impostazione di data e ora.**  
 ➔ Per ulteriori dettagli, vedere *Impostazione di data e ora* a pagina 143.
- 3 **Visualizza la schermata Menu di impostazione.**
- 4 **Richiama le curve di equalizzazione.**  
 ➔ Per i dettagli, vedere *Utilizzo dell'equalizzatore* a pagina 125.
- 5 **Seleziona una traccia nell'elenco.**  
 ➔ Per ulteriori dettagli, vedere *Selezione dei file dall'elenco di nomi file* a pagina 54.
- 6 **Visualizza la schermata Menu Telefono.**  
 ➔ Per i dettagli, vedere *Visualizzazione del menu telefono* a pagina 31.

## Riproduzione dei dischi

- 7 **Passa alla pagina successiva o precedente dei tasti del pannello tattile.**
- 8 **Salta i file in avanti o indietro.**
- 9 **Cambia il punto di riproduzione trascinandolo il tasto.**  
 ➤ Per ulteriori dettagli, vedere *Utilizzo della barra temporale* a pagina 25.
- 10 **Cambia il tipo di file multimediale.**  
 ➤ Per ulteriori dettagli, vedere *Cambio del tipo di file multimediale* a pagina 55.
- 11 **Alterna la riproduzione e la pausa.**
- 12 **Utilizza la funzione "Sound Retriever".**  
 ➤ Per ulteriori dettagli, vedere *Impostazione della funzione "Sound Retriever"* a pagina 144.
- 13 **Riproduce i file in ordine casuale.**  
 ➤ Per ulteriori dettagli, vedere *Riproduzione delle tracce in ordine casuale* a pagina 54.
- 14 **Imposta un intervallo di riproduzione ripetuta.**  
 ➤ Per ulteriori dettagli, vedere *Impostazione di un intervallo di riproduzione ripetuta* a pagina 55.
- 15 **Cerca la parte da riprodurre.**  
 ➤ Per i dettagli, vedere *Ricerca della parte da riprodurre* a pagina 55.
- 16 **Nasconde i tasti del pannello tattile.**  
 Se si tocca quest'area, i tasti del pannello tattile vengono nascosti.  
 Toccare un punto qualsiasi dello schermo LCD per visualizzare di nuovo i tasti del pannello tattile.
- 17 **Visualizza il menu DVD.**  
 ➤ Per ulteriori dettagli, vedere *Uso del menu DVD* a pagina 56.
- 18 **Consente di cambiare la lingua dei sottotitoli.**  
 ➤ Per ulteriori dettagli, vedere *Cambio della lingua dei sottotitoli* a pagina 56.
- 19 **Consente di cambiare la lingua dell'audio.**  
 ➤ Per ulteriori dettagli, vedere *Cambio della lingua dell'audio* a pagina 56.
- 20 **Arresta la riproduzione.**
- 21 **Modifica la modalità schermo panoramico.**  
 ➤ Per i dettagli, vedere *Modifica della modalità schermo panoramico* a pagina 144.
- 22 **Avanza la riproduzione di un fotogramma alla volta (riproduzione fotogramma per fotogramma) o ne rallenta la velocità (riproduzione rallentata).**  
 ➤ Per ulteriori dettagli, vedere *Riproduzione fotogramma per fotogramma* a pagina 56.  
 ➤ Per ulteriori dettagli, vedere *Riproduzione rallentata* a pagina 57.
- 23 **Esegue un'operazione (come la ripresa) memorizzata nel disco.**  
 ➤ Per ulteriori dettagli, vedere *Ritorno a una scena specifica* a pagina 57.
- 24 **Riprende la riproduzione (segnalibro).**  
 ➤ Per i dettagli, vedere *Ripresa della riproduzione (segnalibro)* a pagina 57.
- 25 **Visualizza il tastierino del menu DVD.**  
 ➤ Per i dettagli, vedere *Uso del menu del DVD tramite i tasti del pannello tattile* a pagina 57.
- 26 **Cambia l'angolazione di visione (angolazione multipla).**  
 ➤ Per ulteriori dettagli, vedere *Cambio dell'angolazione di visione multipla del DVD* a pagina 58.
- 27 **Seleziona l'uscita audio.**  
 ➤ Per ulteriori dettagli, vedere *Selezione dell'uscita audio* a pagina 58. ■

# Riproduzione dei dischi

## Letture dello schermo (per l'audio)

Esempio: CD



## Letture dello schermo (per il video)

Esempio: DVD

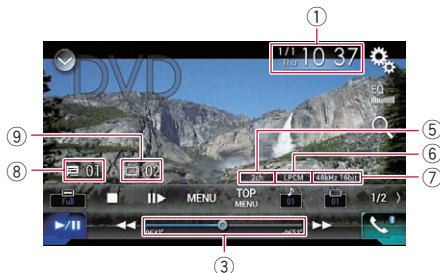

Esempio: Video-CD

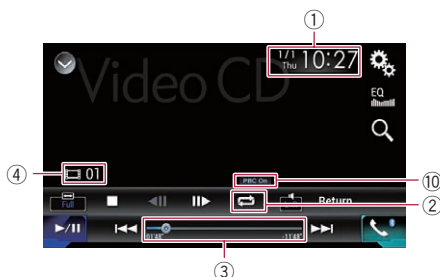

① **Data e ora correnti**

② **Indicatore della condizione di riproduzione**

Indica la condizione di riproduzione corrente.

**Riproduzione delle tracce in ordine casuale**

**Indicatore**

**Significato**



Non riproduce le tracce in ordine casuale.



Riproduce tutte le tracce del disco corrente in ordine casuale.

**Impostazione di un intervallo di riproduzione ripetuta**

**Indicatore**

**Significato**



Ripete solo la traccia corrente.



Ripete il disco corrente.



Ripete solo il capitolo corrente.



Ripete solo il titolo corrente.

③ **Indicatore del tempo di riproduzione**

Mostra il tempo di riproduzione trascorso per il file attuale.

④ **Indicatore del numero della traccia**

Mostra il numero della traccia attualmente in riproduzione (se disponibile).

⑤ **Indicatore del canale audio**

Mostra il tipo di canale audio corrente, ad esempio "Mch" (multicanale).

⑥ **Indicatore del formato audio digitale**

Mostra il formato audio digitale (audio surround) che è stato selezionato.

⑦ **Indicatore della frequenza di campionamento**

Mostra la frequenza di campionamento corrente della riproduzione.

⑧ **Indicatore del numero del titolo**

Mostra il numero del titolo attualmente in riproduzione.

- ⑨ **Indicatore del numero del capitolo**  
Mostra il numero del capitolo attualmente in riproduzione.
- ⑩ **Indicatore PBC ON**  
Indica che è in fase di riproduzione un disco in cui è attivato il controllo PBC. 

## Procedura di avvio

### 1 Visualizzare la schermata di Selezione della sorgente audio-video.

- ➔ Per i dettagli sulle operazioni, vedere *Visualizzazione dello schermo delle operazioni audio-video* a pagina 22.

### 2 Inserire il disco che si desidera riprodurre nell'apertura di inserimento del disco.

La sorgente cambia e quindi la riproduzione viene avviata.

- ➔ Per i dettagli, vedere *Inserimento ed espulsione di un disco* a pagina 17.
- ☐ Se il disco è già inserito, toccare **[Disc]** nell'elenco di sorgenti o nella schermata di selezione della sorgente audio-video.
  - ➔ Per ulteriori dettagli, vedere *Selezione di una sorgente frontale dall'elenco di sorgenti* a pagina 23.
  - ➔ Per ulteriori dettagli, vedere *Selezione di una sorgente frontale dalla schermata di Selezione della sorgente audio-video* a pagina 22.

### 3 Utilizzare i tasti del pannello tattile per controllare il disco.

- ➔ Per ulteriori dettagli, vedere *Uso dei tasti del pannello tattile (per l'audio)* a pagina 51.
- ➔ Per ulteriori dettagli, vedere *Uso dei tasti del pannello tattile (per il video)* a pagina 51. 

## Selezione dei file dall'elenco di nomi file

È possibile selezionare le tracce da riprodurre utilizzando l'elenco dei titoli delle tracce, che

contiene i nomi delle tracce registrate su un disco.

### 1 Toccare il tasto seguente.



Visualizza l'elenco delle tracce registrate nel disco.

### 2 Toccare una traccia nell'elenco per riprodurla.



## Riproduzione delle tracce in ordine casuale

Tutte le tracce nel disco possono essere riprodotte in ordine casuale toccando un solo tasto.

- **Toccare più volte il tasto seguente finché non compare l'impostazione desiderata.**



Attiva o disattiva la riproduzione casuale.

-  (predefinita):  
Non riproduce le tracce in ordine casuale.
- :  
Riproduce tutte le tracce nell'intervallo di riproduzione ripetuta corrente in ordine casuale.
  - ☐ Se si attiva la riproduzione casuale mentre l'intervallo di riproduzione ripetuta è impostato sulla traccia corrente, questo intervallo cambia automaticamente sul disco intero. 

## Riproduzione dei dischi

### Impostazione di un intervallo di riproduzione ripetuta



L'intervallo di riproduzione ripetuta può essere modificato toccando un solo tasto.

- **Toccare più volte il tasto seguente finché non compare l'impostazione desiderata.**





Modifica l'intervallo di riproduzione ripetuta.

#### Audio

-  (predefinita): Ripete il disco corrente.
- : Ripete solo la traccia corrente.
- ☐ Se si attiva la riproduzione casuale mentre l'intervallo di riproduzione ripetuta è impostato sulla traccia corrente, questo intervallo cambia automaticamente sul disco intero.
- ☐ Se si cambia l'impostazione dell'intervallo di riproduzione ripetuta dall'intero disco corrente alla traccia corrente quando è attiva la riproduzione casuale, la riproduzione casuale si disattiva automaticamente.

#### Video

-  (predefinita): Ripete tutti i file.
- : Ripete solo il capitolo corrente.
- : Ripete solo il titolo corrente.

### Cambio del tipo di file multimediale

Quando si riproducono supporti digitali che contengono vari tipi di file multimediali, è possibile cambiare i tipi di file multimediali da riprodurre.

#### 1 Toccare il tasto seguente.



Visualizza il menu pop-up per selezionare un tipo di file multimediale da riprodurre sul disco.

#### 2 Toccare la voce che si desidera impostare.

- **Music:**  
Cambia il tipo di file multimediale impostandolo per i formati musicali (audio compresso).
- **Video:**  
Cambia il tipo di file multimediale impostandolo per i formati video.
- **CD-DA:**  
Cambia il tipo di file multimediale impostandolo per i CD (dati audio, CD-DA).

### Ricerca della parte da riprodurre

È possibile utilizzare la funzione di ricerca per trovare la parte che si desidera riprodurre.

- ☐ Per i DVD video, è possibile selezionare **Title** (titolo), **Chapter** (capitolo) o **10Key** (tastierino numerico).
- ☐ Per i CD video, è possibile selezionare **Track** (traccia) o **10Key** (tastierino numerico). **10Key** (tastierino numerico) è disponibile solo per i CD video con PBC (controllo riproduzione).
- ☐ La ricerca di capitoli e la ricerca temporale non sono disponibili quando la riproduzione del disco è stata interrotta.

#### 1 Toccare il tasto seguente.



Visualizza la schermata per la ricerca numerica diretta.

#### 2 Toccare [Title] (titolo), [Chapter] (capitolo), [10Key] (tastierino numerico) o [Track] (traccia).

## Riproduzione dei dischi

### 3 Toccare da [0] a [9] per immettere il numero desiderato.

- Per cancellare un numero immesso, toccare [C]. Per cancellare tutti i numeri immessi, toccare a lungo [C].

### 4 Toccare il tasto seguente.



Registra i numeri e avvia la riproduzione.



## Uso del menu DVD

È possibile usare il menu del DVD toccando direttamente le voci del menu sullo schermo.

- Con alcuni contenuti su DVD, questa caratteristica potrebbe non funzionare correttamente. In tal caso, utilizzare i tasti del pannello tattile per utilizzare il menu del DVD.

### 1 Toccare lo schermo per visualizzare i tasti del pannello tattile.

### 2 Toccare il tasto seguente.

TOP  
MENU

Visualizza i tasti del pannello tattile per utilizzare il menu DVD.

MENU

### 3 Toccare la voce del menu desiderata. □

## Cambio della lingua dei sottotitoli

È possibile cambiare la lingua dei sottotitoli mentre è in riproduzione un disco, qualora disponga di dati in più lingue (sottotitoli multipli).

### ● Toccare più volte il tasto seguente finché non compare l'impostazione desiderata.



Consente di cambiare la lingua dei sottotitoli.

È possibile specificare la lingua desiderata come lingua dei sottotitoli predefinita.

- ➔ Per i dettagli, vedere *Configurazione delle lingue prioritarie* a pagina 134.



## Cambio della lingua dell'audio

È possibile cambiare la lingua dell'audio mentre è in riproduzione un disco, qualora disponga di dati in più lingue (audio multiplo).

### ● Toccare più volte il tasto seguente finché non compare l'impostazione desiderata.



Consente di cambiare la lingua dell'audio.

È possibile specificare la lingua desiderata come lingua dell'audio predefinita.

- ➔ Per i dettagli, vedere *Configurazione delle lingue prioritarie* a pagina 134.



## Riproduzione fotogramma per fotogramma

Questa funzione consente di avanzare di un fotogramma alla volta durante la pausa.

### ● Toccare [II▶] durante la pausa.

Ogni volta che si tocca [II▶] il video avanza di un fotogramma.

- Per ritornare alla riproduzione normale, toccare [▶/II].

## Riproduzione dei dischi

- ❑ Con alcuni dischi, le immagini potrebbero risultare non perfettamente chiare durante la riproduzione fotogramma per fotogramma. 

### Riproduzione rallentata

Questa funzione consente di rallentare la velocità di riproduzione.

#### 1 Toccare a lungo [II▶] finché non compare un'icona a forma di freccia durante la riproduzione.

Viene visualizzata l'icona a forma di freccia e ha inizio la riproduzione rallentata.

- ❑ Per ritornare alla riproduzione normale, toccare [▶/II].

#### 2 Toccare [II▶] per regolare la velocità durante la riproduzione rallentata.

Ogni volta che si tocca [II▶], la velocità viene modificata in quattro incrementi nell'ordine seguente:

**1/16 → 1/8 → 1/4 → 1/2**

- ❑ Durante la riproduzione rallentata, l'audio non viene emesso.
- ❑ Con alcuni dischi, le immagini potrebbero risultare non perfettamente chiare durante la riproduzione rallentata.
- ❑ La riproduzione rallentata al contrario non è disponibile. 

### Ritorno a una scena specifica

Quando si utilizza un disco con un punto registrato che indica dove tornare, il disco torna al punto specificato e inizia la riproduzione da quel punto.

Questa funzione non può essere utilizzata se nel disco non è stata preprogrammata una scena specifica.

- ❑ Questa funzione è disponibile solo per i DVD video e i CD video con PBC (controllo riproduzione).

#### ● Toccare il tasto seguente.



Torna al punto specificato e inizia la riproduzione da quel punto.

- ❑ Il punto specificato varia a seconda del disco. 

### Ripresa della riproduzione (segnalibro)

La funzione segnalibro consente di riprendere la riproduzione da una scena selezionata al successivo caricamento del disco.

#### ● Toccare il tasto seguente.



Imposta come segnalibro un punto per ognuno di massimo cinque dischi.

- ❑ Se si prova a memorizzare un altro punto per lo stesso disco, il vecchio segnalibro verrà sovrascritto da quello nuovo.
- ❑ Per cancellare un segnalibro in un disco, toccare a lungo questo tasto.
- ❑ Il vecchio segnalibro verrà sovrascritto da quello nuovo. 

### Uso del menu del DVD tramite i tasti del pannello tattile

Se le voci del menu del DVD sono visualizzate, i tasti del pannello tattile potrebbero sovrapporsi. In tal caso, selezionare una voce mediante i tasti del pannello tattile.

#### 1 Toccare i tasti seguenti per selezionare la voce di menu desiderata.



Seleziona la voce di menu di sinistra.



Seleziona la voce di menu di destra.



Seleziona la voce di menu in alto.



Seleziona la voce di menu in basso.

- Se i tasti del pannello tattile per la selezione del menu DVD scompaiono, toccare in un punto qualsiasi sullo schermo, quindi toccare . I tasti del pannello tattile vengono visualizzati nuovamente.

## 2 Toccare il tasto seguente.



Conferma la voce selezionata.

- La modalità di visualizzazione del menu varia a seconda del disco.
- Toccando , vengono nascosti i tasti del pannello tattile e viene visualizzata l'icona .

## Cambio dell'angolazione di visione multipla del DVD

Nel caso dei DVD con registrazioni ad angolazione di visione multipla (ovvero scene girate da angoli diversi), è possibile alternare i vari punti di vista durante la riproduzione.

- **Toccare più volte il tasto seguente finché non compare l'impostazione desiderata.**



Cambia l'angolazione di visione. Durante la riproduzione di una scena con angolazione di visione multipla viene visualizzata l'icona di angolazione. Attivare la visualizzazione dell'icona di angolazione utilizzando il menu "**Impostazione DVD/DivX**".  
 ➔ Per ulteriori dettagli, vedere *Visualizzazione dell'icona dell'angolazione* a pagina 135.



## Selezione dell'uscita audio

Se si riproducono DVD registrati con audio LPCM, è possibile cambiare l'uscita audio.

- **Toccare più volte il tasto seguente finché non compare l'impostazione desiderata.**



Cambia l'impostazione dell'uscita audio.

- **L+R:** destra e sinistra
- **Left:** sinistra
- **Right:** destra
- **Mix:** missaggio di destra e sinistra
- Questa funzione non è disponibile quando la riproduzione del disco è stata interrotta.
- L'aspetto di questo tasto cambia secondo l'impostazione corrente.

## Esecuzione delle operazioni con i pulsanti hardware

### Premere il pulsante TRK.

È possibile saltare le tracce o i capitoli in avanti o indietro.

### Tenere premuto il pulsante TRK.

È possibile eseguire il riavvolgimento rapido o l'avanzamento rapido.

## Riproduzione di file audio compressi

È possibile riprodurre i file audio compressi memorizzati in un disco o in una periferica di archiviazione esterna (USB, SD) utilizzando il lettore integrato di questo prodotto. Questa sezione descrive le operazioni attinenti.

➔ Per ulteriori dettagli, vedere *Grafico della compatibilità dei supporti* a pagina 161.

### Uso dei tasti del pannello tattile

#### Esempio: USB

##### Schermata di riproduzione (pagina 1)



##### Schermata di riproduzione (pagina 2)

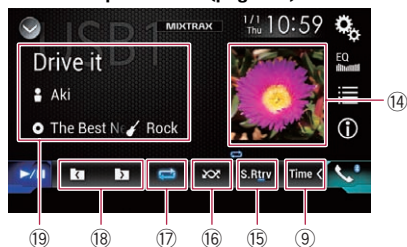

- ① **Visualizza l'elenco di sorgenti.**  
➔ Per ulteriori dettagli, vedere *Selezione di una sorgente frontale dall'elenco di sorgenti* a pagina 23.
- ② **Visualizza la schermata MIXTRAX.**  
➔ Per ulteriori dettagli, vedere il Capitolo 19.
- ③ **Visualizza la schermata di Impostazione di data e ora.**  
➔ Per ulteriori dettagli, vedere *Impostazione di data e ora* a pagina 143.

- ④ **Visualizza la schermata Menu di impostazione.**
- ⑤ **Richiama le curve di equalizzazione.**  
➔ Per i dettagli, vedere *Utilizzo dell'equalizzatore* a pagina 125.
- ⑥ **Seleziona un file nell'elenco.**  
➔ Per ulteriori dettagli, vedere *Selezione dei file dall'elenco di nomi file* a pagina 62.

#### Visualizza un elenco relativo al brano in fase di riproduzione (ricerca di collegamenti).

➔ Per ulteriori dettagli, vedere *Selezione di un file dall'elenco relativo al brano in fase di riproduzione (ricerca di collegamenti)* a pagina 63.

- ⑦ **Alterna il testo visualizzando le informazioni di tag o quelle relative a file e cartelle.**  
➔ Per ulteriori dettagli, vedere *Lettura della schermata* a pagina 60.  
➔ Per ulteriori dettagli, vedere *Cambio della modalità di ricerca* a pagina 62.
- ⑧ **Visualizza la schermata Menu Telefono.**  
➔ Per i dettagli, vedere *Visualizzazione del menu telefono* a pagina 31.

- ⑨ **Passa alla pagina successiva o precedente dei tasti del pannello tattile.**
- ⑩ **Salta i file in avanti o indietro.**
- ⑪ **Cambia il punto di riproduzione trascinando il tasto.**  
➔ Per ulteriori dettagli, vedere *Utilizzo della barra temporale* a pagina 25.
- ⑫ **Cambia il tipo di file multimediale.**  
➔ Per ulteriori dettagli, vedere *Cambio del tipo di file multimediale* a pagina 64.
- ⑬ **Alterna la riproduzione e la pausa.**
- ⑭ Visualizza l'elenco di album.  
 Questa funzione è disponibile solo quando si riproducono i file di una periferica di archiviazione esterna (USB, SD) in modalità di ricerca musica.
- ⑮ **Utilizza la funzione "Sound Retriever".**  
➔ Per ulteriori dettagli, vedere *Impostazione della funzione "Sound Retriever"* a pagina 144.
- ⑯ **Riproduce i file in ordine casuale.**

- Per ulteriori dettagli, vedere *Riproduzione di file in ordine casuale* a pagina 63.
- 17 **Imposta un intervallo di riproduzione ripetuta.**
  - Per ulteriori dettagli, vedere *Impostazione di un intervallo di riproduzione ripetuta* a pagina 63.
- 18 **Seleziona la cartella precedente o successiva.**
- 19 **Visualizza l'elenco della categoria che comprende l'elemento selezionato.**
  - Questa funzione è disponibile solo quando si riproducono i file di una periferica di archiviazione esterna (USB, SD) in modalità di ricerca musica.

## Letture della schermata

Esempio: USB



- 1 **Informazioni sul file corrente**
  - Modalità di ricerca della musica
    - **titolo del brano/nome file**  
Mostra il titolo del brano attualmente in riproduzione (se disponibile). Se il titolo di un brano non è disponibile, viene visualizzato il nome del file.
    - **nome dell'artista**  
Mostra il nome dell'artista del brano attualmente in riproduzione (se disponibile). Se non sono disponibili informazioni corrispondenti, viene visualizzato "Nessun nome".
    - **titolo dell'album/nome della cartella**



Mostra il titolo dell'album del file corrente (se disponibile). Se il titolo dell'album non è disponibile, viene visualizzato il nome della cartella.

- **genere**  
Mostra il genere del file corrente (se disponibile). Se non sono disponibili informazioni corrispondenti, viene visualizzato "Nessun genere".
- Non viene visualizzato nulla se il brano in riproduzione è in un formato che non supporta queste informazioni.

### Modalità di ricerca delle cartelle

- **nome file**  
Mostra il nome del file attualmente in riproduzione.
- **nome cartella**  
Mostra il nome della cartella che contiene il file attualmente in riproduzione.
- 2 **Data e ora correnti**
- 3 **Copertina album**  
Viene visualizzata la copertina dell'album per il brano corrente, se disponibile.
- 4 **Indicatore della condizione di riproduzione**  
Indica la condizione di riproduzione corrente.

### Riproduzione di file in ordine casuale

| Indicatore                                                                          | Significato                                                                        |
|-------------------------------------------------------------------------------------|------------------------------------------------------------------------------------|
|  | Non riproduce i file in ordine casuale.                                            |
|  | Riproduce tutti i file nell'intervallo di riproduzione ripetuta in ordine casuale. |

## Riproduzione di file audio compressi

### Impostazione di un intervallo di riproduzione ripetuta (per un disco)

| Indicatore                                                                        | Significato                          |
|-----------------------------------------------------------------------------------|--------------------------------------|
|  | Ripete solo il file corrente.        |
|  | Ripete solo la cartella corrente.    |
|  | Ripete tutti i file audio compressi. |

### Impostazione di un intervallo di riproduzione ripetuta (per la modalità di ricerca della musica)

| Indicatore                                                                        | Significato                          |
|-----------------------------------------------------------------------------------|--------------------------------------|
|  | Ripete solo il file corrente.        |
|  | Ripete tutti i file audio compressi. |

### Impostazione di un intervallo di riproduzione ripetuta (per la modalità di ricerca delle cartelle)

| Indicatore                                                                          | Significato                          |
|-------------------------------------------------------------------------------------|--------------------------------------|
|   | Ripete solo il file corrente.        |
|  | Ripete solo la cartella corrente.    |
|  | Ripete tutti i file audio compressi. |

#### ⑤ Indicatore del tempo di riproduzione

Mostra il tempo di riproduzione trascorso per il file attuale. 

## Procedura di avvio (per un disco)

### 1 Visualizzare la schermata di Selezione della sorgente audio-video.

- Per i dettagli sulle operazioni, vedere *Visualizzazione dello schermo delle operazioni audio-video* a pagina 22.

### 2 Inserire il disco che si desidera riprodurre nell'apertura di inserimento del disco.

La sorgente cambia e quindi la riproduzione viene avviata.

- Per i dettagli, vedere *Inserimento ed espulsione di un disco* a pagina 17.
- ❑ Se il disco è già inserito, toccare **[Disc]** nell'elenco di sorgenti o nella schermata di selezione della sorgente audio-video.
  - Per ulteriori dettagli, vedere *Selezione di una sorgente frontale dall'elenco di sorgenti* a pagina 23.
  - Per ulteriori dettagli, vedere *Selezione di una sorgente frontale dalla schermata di Selezione della sorgente audio-video* a pagina 22.

### 3 Utilizzare i tasti del pannello tattile per controllare il disco.

- Per i dettagli, vedere *Uso dei tasti del pannello tattile* a pagina 59. 

## Procedura di avvio (per USB/SD)

### 1 Visualizzare la schermata di Selezione della sorgente audio-video.

- Per i dettagli sulle operazioni, vedere *Visualizzazione dello schermo delle operazioni audio-video* a pagina 22.

### 2 Inserire la scheda di memoria SD nello slot oppure collegare la periferica di archiviazione USB al connettore USB.

- Per i dettagli, vedere *Collegamento di una periferica di archiviazione USB* a pagina 18.

- ➔ Per i dettagli, vedere *Inserimento ed espulsione di una scheda di memoria SD* a pagina 17.

### 3 Toccare [USB] o [SD] nella schermata di selezione della sorgente audio-video.

La sorgente cambia e quindi la riproduzione viene avviata.

### 4 Utilizzare i tasti del pannello tattile per controllare la periferica di archiviazione esterna (USB, SD).

- ➔ Per i dettagli, vedere *Uso dei tasti del pannello tattile* a pagina 59.
- La riproduzione viene eseguita in base all'ordine dei numeri delle cartelle. Le cartelle vengono saltate se non contengono file riproducibili. Se nella cartella 01 (principale) non sono presenti file riproducibili, la riproduzione inizia dalla cartella 02.

## Cambio della modalità di ricerca

Questo prodotto supporta due tipi di modalità di ricerca: quella delle cartelle e quella della musica.

- Le modalità di ricerca sono disponibili solo per la periferica di archiviazione esterna (USB, SD).

### Modalità di ricerca della musica

Mostra titolo del brano, nome dell'artista, nome dell'album e genere nell'area di visualizzazione delle informazioni sul file corrente all'interno della schermata Operazioni audio-video. Da selezionare per riprodurre file musicali individuati in base a una specifica categoria di titolo del brano, nome dell'artista, nome dell'album e genere.

Se si connette una periferica di archiviazione esterna (USB, SD), questo prodotto accede al database dei file musicali e viene attivata automaticamente la modalità di ricerca della musica.

### Modalità di ricerca delle cartelle

Mostra nome della cartella e nome del file nell'area di visualizzazione delle informazioni sul file corrente all'interno della schermata Operazioni audio-video. Da selezionare per cercare i file musicali o le cartelle nella schermata di elenco.

- È possibile alternare le modalità di ricerca dei file toccando le schede e selezionando un file nella schermata di elenco.

### ● Toccare più volte il tasto seguente finché non compare l'impostazione desiderata.



Alterna le informazioni visualizzate tra le informazioni di tag (titolo, nome degli artisti, titolo dell'album ecc.) e le informazioni sul nome del file/cartella.



## Selezione dei file dall'elenco di nomi file

È possibile trovare file o cartelle da riprodurre utilizzando l'elenco dei file e delle cartelle memorizzati su un disco o in una periferica di archiviazione esterna (USB, SD).

### 1 Toccare il tasto seguente.



Visualizza l'elenco di file o di cartelle memorizzate su un disco o in una periferica di archiviazione esterna (USB, SD).

- Toccare la scheda **"File"** per visualizzare l'elenco dei file e delle cartelle in una periferica di archiviazione esterna (USB, SD).

### 2 Toccare una traccia nell'elenco per riprodurla.

- I file vengono riprodotti in base al numero.
- Se si tocca una cartella nell'elenco, ne viene visualizzato il contenuto. Toccare un file nell'elenco per riprodurlo.

## Riproduzione di file audio compressi

### Selezione di un file dall'elenco relativo al brano in fase di riproduzione (ricerca di collegamenti)

È possibile selezionare i file da riprodurre utilizzando l'elenco delle categorie dei file in una periferica di archiviazione esterna (USB, SD).

- Questa funzione è disponibile solo per la periferica di archiviazione esterna (USB, SD).

#### 1 Toccare il tasto seguente.



Visualizza l'elenco di file o cartelle memorizzati nella periferica di archiviazione esterna (USB, SD).

- Quando viene visualizzato l'elenco "File", toccare la scheda "Tag" per visualizzare l'elenco delle categorie.

#### 2 Toccare la categoria desiderata per visualizzare l'elenco di file.

Viene visualizzata la schermata di elenco.

#### 3 Toccare l'elemento per il quale si desidera perfezionare la ricerca.

Definire i criteri di ricerca finché il titolo del brano o il nome file non compare nell'elenco.

- Toccare [Tutti] nell'elenco per includere tutte le opzioni nell'elenco corrente. Ad esempio, se si tocca [Tutti] dopo aver toccato [Artisti], si può passare alla schermata successiva, in cui sono selezionati tutti gli artisti nell'elenco.
- Dopo aver selezionato "Artisti", "Albums" o "Generi", toccare uno degli elenchi per iniziare a riprodurre il primo brano nell'elenco selezionato e visualizzare le opzioni successive.

#### 4 Toccare il titolo del brano o il nome file da riprodurre.

### Riproduzione di file in ordine casuale

Tutti i file sul disco o nella periferica di archiviazione esterna (USB, SD) possono essere ri-

prodotti in modo casuale toccando un singolo tasto.

- Toccare più volte il tasto seguente finché non compare l'impostazione desiderata.



Attiva o disattiva la riproduzione casuale.

- (predefinita):  
Non riproduce i file in ordine casuale.
- :  
Riproduce tutti i file audio nell'intervallo di riproduzione ripetuta corrente in ordine casuale.
  - Se si attiva la riproduzione casuale mentre l'intervallo di riproduzione ripetuta è impostato sul file corrente nella modalità di ricerca della musica, questo intervallo cambia automaticamente sul disco intero o sulla periferica di archiviazione esterna (USB, SD).
  - Se si attiva la riproduzione casuale mentre l'intervallo di riproduzione ripetuta è impostato sul file corrente nella modalità di ricerca della cartella, questo intervallo cambia automaticamente sul disco intero o sulla periferica di archiviazione esterna (USB, SD).

### Impostazione di un intervallo di riproduzione ripetuta

L'intervallo di riproduzione ripetuta può essere modificato toccando un solo tasto.

- Toccare più volte il tasto seguente finché non compare l'impostazione desiderata.



Modifica l'intervallo di riproduzione ripetuta.

#### Disco

- (predefinita):  
Ripete tutti i file audio compressi.
- :  
Ripete solo la cartella corrente.
-

Ripete solo il file corrente.

#### Modalità di ricerca della musica



-  (predefinita):  
Ripete tutti i file.

- :  
Ripete solo il file corrente.

#### Modalità di ricerca delle cartelle

-  (predefinita):  
Ripete tutti i file.

- :  
Ripete la cartella corrente.

- :  
Ripete solo il file corrente. 

## Esecuzione delle operazioni con i pulsanti hardware

### Premere il pulsante TRK.

È possibile saltare i file in avanti o indietro.

### Tenere premuto il pulsante TRK.

È possibile eseguire il riavvolgimento rapido o l'avanzamento rapido. 

## Cambio del tipo di file multimediale

Quando si riproducono supporti digitali che contengono vari tipi di file multimediali, è possibile cambiare i tipi di file multimediali da riprodurre.

### 1 Toccare il tasto seguente.



Visualizza il menu pop-up per selezionare il tipo di file multimediale da riprodurre sul disco o nella periferica di archiviazione esterna (USB, SD).

### 2 Toccare la voce che si desidera impostare.

- **Music:**  
Cambia il tipo di file multimediale impostandolo per i formati musicali (audio compresso).
- **Video:**  
Cambia il tipo di file multimediale impostandolo per i formati video.
- **CD-DA:**  
Cambia il tipo di file multimediale impostandolo per i CD (dati audio, CD-DA).
- **Photo:**  
Cambia il tipo di file multimediale impostandolo per le immagini (dati JPEG). 

## Riproduzione di file video compressi

È possibile riprodurre i file video compressi memorizzati in un disco o in una periferica di archiviazione esterna (USB, SD) utilizzando il lettore integrato di questo prodotto. Questa sezione descrive le operazioni attinenti.

➔ Per ulteriori dettagli, vedere *Grafico della compatibilità dei supporti* a pagina 161.

### ATTENZIONE

Per motivi di sicurezza, la visione delle immagini video non è consentita mentre il veicolo è in movimento. Per visualizzarle è necessario arrestare il veicolo in un luogo sicuro e innestare il freno di stazionamento.

## Uso dei tasti del pannello tattile

Esempio: disco



- ① **Visualizza l'elenco di sorgenti.**  
➔ Per ulteriori dettagli, vedere *Selezione di una sorgente frontale dall'elenco di sorgenti* a pagina 23.
- ② **Visualizza la schermata di Impostazione di data e ora.**  
➔ Per ulteriori dettagli, vedere *Impostazione di data e ora* a pagina 143.
- ③ **Visualizza la schermata Menu di impostazione.**
- ④ **Richiama le curve di equalizzazione.**  
➔ Per i dettagli, vedere *Utilizzo dell'equalizzatore* a pagina 125.
- ⑤ **Seleziona un file nell'elenco.**  
➔ Per ulteriori dettagli, vedere *Selezione dei file dall'elenco di nomi file* a pagina 66.
- ⑥ **Nasconde i tasti del pannello tattile.**

Se si tocca quest'area, i tasti del pannello tattile vengono nascosti.

- ❑ Toccare un punto qualsiasi dello schermo LCD per visualizzare di nuovo i tasti del pannello tattile.
- ⑦ **Imposta un intervallo di riproduzione ripetuta.**  
➔ Per ulteriori dettagli, vedere *Impostazione di un intervallo di riproduzione ripetuta* a pagina 67.
  - ⑧ **Consente di cambiare la lingua dei sottotitoli.**  
Nel caso di DivX con registrazioni che contengono più sottotitoli, è possibile cambiare la lingua dei sottotitoli durante la riproduzione.
  - ⑨ **Visualizza la schermata Menu Telefono.**  
➔ Per i dettagli, vedere *Visualizzazione del menu telefono* a pagina 31.
  - ⑩ **Salta i file in avanti o indietro.**
  - ⑪ **Consente di cambiare la lingua dell'audio.**  
Nel caso di DivX che contengono lingue e sistemi audio diversi (Dolby Digital, DTS, ecc.), è possibile cambiare le lingue o i sistemi audio durante la riproduzione.
  - ⑫ **Cambia il punto di riproduzione trascinando il tasto.**  
➔ Per ulteriori dettagli, vedere *Utilizzo della barra temporale* a pagina 25.
  - ⑬ **Avanza la riproduzione di un fotogramma alla volta (riproduzione fotogramma per fotogramma) o ne rallenta la velocità (riproduzione rallentata).**  
➔ Per i dettagli, vedere *Riproduzione fotogramma per fotogramma* a pagina 67.  
➔ Per i dettagli, vedere *Riproduzione rallentata* a pagina 67.
  - ⑭ **Cambia il tipo di file multimediale.**  
➔ Per ulteriori dettagli, vedere *Cambio del tipo di file multimediale* a pagina 67.
  - ⑮ **Alterna la riproduzione e la pausa.**
  - ⑯ **Modifica la modalità schermo panoramico.**  
➔ Per i dettagli, vedere *Modifica della modalità schermo panoramico* a pagina 144.
  - ⑰ **Arresta la riproduzione.** [■]

## Letture della schermata

Esempio: disco

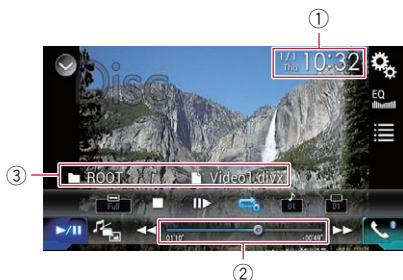

- ① **Data e ora correnti**
- ② **Indicatore del tempo di riproduzione**  
Mostra il tempo di riproduzione trascorso per il file attuale.
- ③ **Informazioni sul file corrente**
  - **nome file**  
Mostra il nome del file attualmente in riproduzione.
  - **nome cartella**  
Mostra il nome della cartella che contiene il file attualmente in riproduzione.

## Procedura di avvio (per un disco)

### 1 Visualizzare la schermata di Selezione della sorgente audio-video.

- ➔ Per i dettagli sulle operazioni, vedere *Visualizzazione dello schermo delle operazioni audio-video* a pagina 22.

### 2 Inserire il disco che si desidera riprodurre nell'apertura di inserimento del disco.

La sorgente cambia e quindi la riproduzione viene avviata.

- ➔ Per i dettagli, vedere *Inserimento ed espulsione di un disco* a pagina 17.
- Se il disco è già inserito, toccare [Disc] nell'elenco di sorgenti o nella schermata di selezione della sorgente audio-video.
  - ➔ Per ulteriori dettagli, vedere *Selezione di una sorgente frontale dall'elenco di sorgenti* a pagina 23.
  - ➔ Per ulteriori dettagli, vedere *Selezione di una sorgente frontale dalla schermata di*

*Selezione della sorgente audio-video* a pagina 22.

### 3 Utilizzare i tasti del pannello tattile per controllare il disco.

- ➔ Per i dettagli, vedere *Uso dei tasti del pannello tattile* a pagina 65.

## Procedura di avvio (per USB/SD)

### 1 Visualizzare la schermata di Selezione della sorgente audio-video.

- ➔ Per i dettagli sulle operazioni, vedere *Visualizzazione dello schermo delle operazioni audio-video* a pagina 22.

### 2 Inserire la scheda di memoria SD nello slot oppure collegare la periferica di archiviazione USB al connettore USB.

- ➔ Per i dettagli, vedere *Collegamento di una periferica di archiviazione USB* a pagina 18.
- ➔ Per i dettagli, vedere *Inserimento ed espulsione di una scheda di memoria SD* a pagina 17.

### 3 Toccare [USB] o [SD] nella schermata di selezione della sorgente audio-video.

L'immagine è visualizzata sullo schermo.

### 4 Utilizzare i tasti del pannello tattile per controllare la periferica di archiviazione esterna (USB, SD).

- ➔ Per i dettagli, vedere *Uso dei tasti del pannello tattile* a pagina 65.
- La riproduzione viene eseguita in base all'ordine dei numeri delle cartelle. Le cartelle vengono saltate se non contengono file riproducibili. Se nella cartella 01 (principale) non sono presenti file riproducibili, la riproduzione inizia dalla cartella 02.

## Selezione dei file dall'elenco di nomi file

È possibile selezionare i file da visualizzare utilizzando l'elenco dei nomi file memorizzati su un disco o una periferica di archiviazione esterna (USB, SD).

## Riproduzione di file video compressi

### 1 Toccare il tasto seguente.



Visualizza l'elenco di file o di cartelle memorizzate su un disco o in una periferica di archiviazione esterna (USB, SD).

### 2 Toccare una traccia nell'elenco per riprodurla.

- I file vengono riprodotti in base al numero e le cartelle vengono saltate se non contengono alcun file. Se la cartella 01 (principale) non contiene file, la riproduzione ha inizio dalla cartella 02.
- Se si tocca una cartella nell'elenco, ne viene visualizzato il contenuto. Toccare un file nell'elenco per riprodurlo.
- Toccare il simbolo della riproduzione nella miniatura per ottenere un'anteprima del file.





## Impostazione di un intervallo di riproduzione ripetuta

L'intervallo di riproduzione ripetuta può essere modificato toccando un solo tasto.

### ● Toccare più volte il tasto seguente finché non compare l'impostazione desiderata.



Modifica l'intervallo di riproduzione ripetuta.

-  o  (predefinita): Ripete tutti i file.
- : Ripete solo la cartella corrente.
- : Ripete solo il file corrente.

## Riproduzione fotogramma per fotogramma

Questa funzione consente di avanzare di un fotogramma alla volta durante la pausa.

- Questa funzione è disponibile durante la riproduzione di un file video compresso memorizzato in un disco.

### ● Toccare [II▶] durante la pausa.

Ogni volta che si tocca [II▶] il video avanza di un fotogramma.

- Per ritornare alla riproduzione normale, toccare [▶/II].
- Con alcuni dischi, le immagini potrebbero risultare non perfettamente chiare durante la riproduzione fotogramma per fotogramma.

## Riproduzione rallentata

Questa funzione consente di rallentare la velocità di riproduzione.

### ● Toccare [II▶] (periferica di archiviazione esterna (USB, SD)) o toccare e tenere premuto [II▶] (disco) durante la riproduzione.

Viene visualizzata l'icona a forma di freccia e ha inizio la riproduzione rallentata.

- Durante la riproduzione rallentata, l'audio non viene emesso.
- Nel caso di alcuni di sci e periferiche di archiviazione esterna (USB, SD), le immagini potrebbero risultare non chiare durante la riproduzione rallentata.
- Per ritornare alla riproduzione normale, toccare [▶/II].
- La riproduzione rallentata al contrario non è disponibile.

## Cambio del tipo di file multimediale

Quando si riproducono supporti digitali che contengono vari tipi di file multimediali, è possibile cambiare i tipi di file multimediali da riprodurre.

### 1 Toccare il tasto seguente.



Visualizza il menu pop-up per selezionare il tipo di file multimediale da riprodurre sul disco o nella periferica di archiviazione esterna (USB, SD).

### 2 Toccare la voce che si desidera impostare.

- Music:

Cambia il tipo di file multimediale impostandolo per i formati musicali (audio compresso).

- **Video:**

Cambia il tipo di file multimediale impostandolo per i formati video.

- **Photo:**

Cambia il tipo di file multimediale impostandolo per le immagini (dati JPEG).

- **CD-DA:**

Cambia il tipo di file multimediale impostandolo per i CD (dati audio, CD-DA). 

## Esecuzione delle operazioni con i pulsanti hardware

### Premere il pulsante TRK.

È possibile saltare i file in avanti o indietro.

### Tenere premuto il pulsante TRK.

È possibile eseguire il riavvolgimento rapido o l'avanzamento rapido. 

## Riproduzione di file di immagine compressi

È possibile visualizzare le immagini statiche (file JPEG) memorizzate in un disco o in una periferica di archiviazione esterna (USB, SD) utilizzando il lettore integrato di questo prodotto. Questa sezione descrive le operazioni attinenti.

### Uso dei tasti del pannello tattile

Esempio: USB



- ① **Visualizza l'elenco di sorgenti.**
  - Per ulteriori dettagli, vedere *Selezione di una sorgente frontale dall'elenco di sorgenti* a pagina 23.
- ② **Visualizza la schermata di Impostazione di data e ora.**
  - Per ulteriori dettagli, vedere *Impostazione di data e ora* a pagina 143.
- ③ **Visualizza la schermata Menu di impostazione.**
- ④ **Richiama le curve di equalizzazione.**
  - Questo tasto non è disponibile durante la visualizzazione di immagini memorizzate in una periferica di archiviazione esterna (USB, SD).
- ⑤ **Seleziona un file nell'elenco.**
  - Per ulteriori dettagli, vedere *Selezione dei file dall'elenco di nomi file* a pagina 70.
- ⑥ **Nasconde i tasti del pannello tattile.**

Se si tocca quest'area, i tasti del pannello tattile vengono nascosti.

  - Toccare un punto qualsiasi dello schermo LCD per visualizzare di nuovo i tasti del pannello tattile.
- ⑦ **Riproduce i file in ordine casuale.**

- Per ulteriori dettagli, vedere *Riproduzione di file in ordine casuale* a pagina 70.
- ⑧ **Visualizza la schermata Menu Telefono.**
  - Per i dettagli, vedere *Visualizzazione del menu telefono* a pagina 31.
- ⑨ **Salta i file in avanti o indietro.**
- ⑩ **Imposta un intervallo di riproduzione ripetuta.**
  - Per ulteriori dettagli, vedere *Impostazione di un intervallo di riproduzione ripetuta* a pagina 70.
- ⑪ **Ruota l'immagine visualizzata di 90° in senso orario.**
- ⑫ **Seleziona la cartella precedente o successiva.**
- ⑬ **Cambia il tipo di file multimediale.**
  - Per ulteriori dettagli, vedere *Cambio del tipo di file multimediale* a pagina 71.
- ⑭ **Alterna la riproduzione e la pausa.**
- ⑮ **Modifica la modalità schermo panoramico.**
  - Per i dettagli, vedere *Modifica della modalità schermo panoramico* a pagina 144.

### Letture della schermata

Esempio: USB

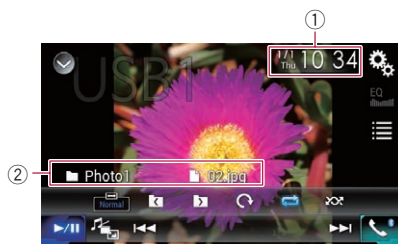

- ① **Data e ora correnti**
- ② **Informazioni sul file corrente**
  - **nome file**  
Mostra il nome del file attualmente in riproduzione.
  - **nome cartella**  
Mostra il nome della cartella che contiene il file attualmente in riproduzione.

## Procedura di avvio

### 1 Visualizzare la schermata di Selezione della sorgente audio-video.

- ➔ Per i dettagli sulle operazioni, vedere *Visualizzazione dello schermo delle operazioni audio-video* a pagina 22.

### 2 Inserire la scheda di memoria SD nello slot oppure collegare la periferica di archiviazione USB al connettore USB.

- ➔ Per i dettagli, vedere *Collegamento di una periferica di archiviazione USB* a pagina 18.
- ➔ Per i dettagli, vedere *Inserimento ed espulsione di una scheda di memoria SD* a pagina 17.

### 3 Toccare [USB] o [SD] nella schermata di selezione della sorgente audio-video.

L'immagine è visualizzata sullo schermo.

### 4 Utilizzare i tasti del pannello tattile per controllare la periferica di archiviazione esterna (USB, SD).

- ➔ Per ulteriori dettagli, vedere *Uso dei tasti del pannello tattile* a pagina 69.
- ☐ La riproduzione viene eseguita in base all'ordine dei numeri delle cartelle. Le cartelle vengono saltate se non contengono file riproducibili. Se nella cartella 01 (principale) non sono presenti file riproducibili, la riproduzione inizia dalla cartella 02. ☐

## Selezione dei file dall'elenco di nomi file

È possibile selezionare i file da visualizzare utilizzando l'elenco dei nomi file memorizzati su una periferica di archiviazione esterna (USB, SD).

### 1 Toccare il tasto seguente.



Visualizza l'elenco di file memorizzati nella periferica di archiviazione esterna (USB, SD).

### 2 Toccare una traccia nell'elenco per riprodurla.

- ☐ I file vengono riprodotti in base al numero e le cartelle vengono saltate se non conten-

gono alcun file. Se la cartella 01 (principale) non contiene file, la riproduzione ha inizio dalla cartella 02.

- ☐ Se si tocca una cartella nell'elenco, ne viene visualizzato il contenuto. Toccare un file nell'elenco per riprodurlo. ☐

## Riproduzione di file in ordine casuale

Tutti i file nella periferica di archiviazione esterna (USB, SD) possono essere riprodotti in modo casuale toccando un singolo tasto.

- **Toccare più volte il tasto seguente finché non compare l'impostazione desiderata.**



Attiva o disattiva la riproduzione casuale.

- (predefinita): Non riproduce i file in ordine casuale.
- : Riproduce tutti i file nell'intervallo di riproduzione ripetuta corrente in ordine casuale. ☐

## Impostazione di un intervallo di riproduzione ripetuta

L'intervallo di riproduzione ripetuta può essere modificato toccando un solo tasto.

- **Toccare più volte il tasto seguente finché non compare l'impostazione desiderata.**



Modifica l'intervallo di riproduzione ripetuta.

- (predefinita): Ripete tutti i file.
- : Ripete la cartella corrente. ☐

## Riproduzione di file di immagine compressi

### Cambio del tipo di file multimediale

Quando si riproducono supporti digitali che contengono vari tipi di file multimediali, è possibile cambiare i tipi di file multimediali da riprodurre.

#### 1 Toccare il tasto seguente.



Visualizza il menu pop-up per selezionare il tipo di file multimediale da riprodurre nella periferica di archiviazione esterna (USB, SD).

#### 2 Toccare la voce che si desidera impostare.

- **Music:**  
Cambia il tipo di file multimediale impostandolo per i formati musicali (audio compresso).
- **Video:**  
Cambia il tipo di file multimediale impostandolo per i formati video.
- **Photo:**  
Cambia il tipo di file multimediale impostandolo per le immagini (dati JPEG).

### Impostazione dell'intervallo della presentazione

I file JPEG possono essere visualizzati in questo prodotto sotto forma di presentazione di diapositive. In questa impostazione è possibile definire l'intervallo tra ogni immagine.

- Questa impostazione è disponibile durante la riproduzione di file JPEG.

#### 1 Premere il pulsante HOME per visualizzare la schermata Menu principale.

#### 2 Toccare questi tasti nell'ordine seguente.



Viene visualizzata la schermata "Impostazioni Video".

#### 3 Toccare [Tempo per diapositiva].

Viene visualizzato il menu pop-up.

#### 4 Toccare la voce che si desidera impostare.

- **10sec** (predefinita):  
Le immagini JPEG cambiano ogni 10 secondi.
- **5sec:**  
Le immagini JPEG cambiano ogni 5 secondi.
- **15sec:**  
Le immagini JPEG cambiano ogni 15 secondi.
- **Manuale:**  
Le immagini JPEG si possono cambiare manualmente.

### Esecuzione delle operazioni con i pulsanti hardware

#### Premere il pulsante TRK.

È possibile saltare i file in avanti o indietro.

#### Tenere premuto il pulsante TRK.

È possibile cercare 10 file JPEG alla volta.

- Se il numero di file nella cartella (da quello in fase di riproduzione fino al primo o all'ultimo file) è minore di 10, viene riprodotto automaticamente il primo o l'ultimo file nella cartella.
- Se il file in fase di riproduzione è il primo o l'ultimo nella cartella, la ricerca non viene eseguita.

**Per utenti di iPod con connettore a 30 pin**

❑ A seconda dell'iPod, è possibile che nessun contenuto viene riprodotto a meno che non si usi un cavo di interfaccia USB per iPod / iPhone (CD-IU201S/CD-IU201V) (venduto separatamente). Assicurarsi di usare un cavo di interfaccia USB per iPod/iPhone (CD-IU201S/CD-IU201V) (venduto separatamente) per collegare l'iPod.

Le sorgenti audio e/o video iPod sono abilitate se è collegato uno dei cavi.

➔ Per dettagli sulle connessioni, vedere il manuale d'installazione.

**Per utenti di iPod/iPhone con connettore Lightning**

❑ Per usare la sorgente audio iPod, è necessario collegare l'iPod a questo prodotto con un cavo di interfaccia USB per iPod/iPhone (CD-IU52) (venduto separatamente). In questo caso tuttavia, le funzioni relative ai file video dell'iPod e **AppRadio Mode** non sono disponibili.

❑ Le sorgenti audio e/o video iPod non sono disponibili se un iPod con connettore Lightning è collegato a questo prodotto con un cavo di interfaccia (CD-IH202) (venduto separatamente).

➔ Per dettagli sulle connessioni, vedere il manuale d'installazione.

Per riprodurre file audio e/o video sull'iPod con connettore Lightning, installare prima **CarMediaPlayer** nell'iPod con connettore Lightning, quindi avviare **CarMediaPlayer** in **AppRadio Mode**.

Per ulteriori dettagli su **CarMediaPlayer**, consultare le informazioni sul nostro sito Web.

**ATTENZIONE**

Per motivi di sicurezza, la visione delle immagini video non è consentita mentre il veicolo è in movimento. Per visualizzarle è necessario arrestare il veicolo in un luogo sicuro e innestare il freno di stazionamento.

**Usò dei tasti del pannello tattile (per l'audio)**

Schermata di riproduzione (pagina 1)

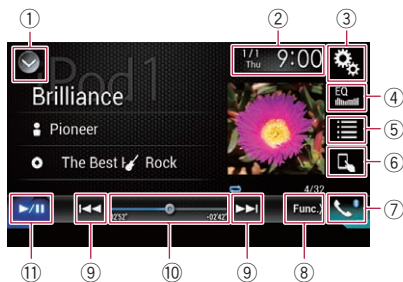

Schermata di riproduzione (pagina 2)

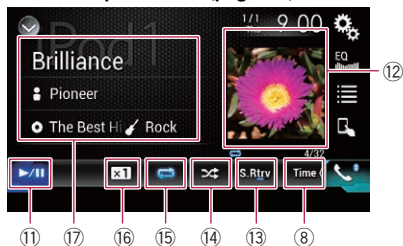

**Usò dei tasti del pannello tattile (per il video)**

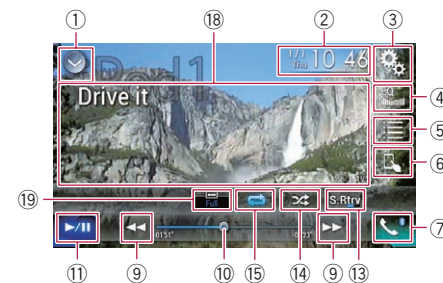

① **Visualizza l'elenco di sorgenti.**

➔ Per ulteriori dettagli, vedere *Selezione di una sorgente frontale dall'elenco di sorgenti* a pagina 23.

② **Visualizza la schermata di Impostazione di data e ora.**

## Uso di un iPod

- Per ulteriori dettagli, vedere *Impostazione di data e ora* a pagina 143.
- ③ **Visualizza la schermata Menu di impostazione.**
- ④ **Richiama le curve di equalizzazione.**
  - Per i dettagli, vedere *Utilizzo dell'equalizzatore* a pagina 125.
- ⑤ **Seleziona una traccia nell'elenco.**
  - Per ulteriori dettagli, vedere *Selezione delle sorgenti di brani o video dalla schermata dell'elenco di riproduzione* a pagina 75.
- ⑥ **Cambia la modalità di controllo in "App Mode".**
  - Per ulteriori dettagli, vedere *Utilizzo della funzione per iPod di questo prodotto dall'iPod* a pagina 76.
- ⑦ **Visualizza la schermata Menu Telefono.**
  - Per i dettagli, vedere *Visualizzazione del menu telefono* a pagina 31.
- ⑧ **Passa alla pagina successiva o precedente dei tasti del pannello tattile.**
- ⑨ **Salta i file in avanti o indietro.**
- ⑩ **Cambia il punto di riproduzione trascinando il tasto.**
  - Per ulteriori dettagli, vedere *Utilizzo della barra temporale* a pagina 25.
- ⑪ **Alterna la riproduzione e la pausa.**
- ⑫ **Visualizza l'elenco dei brani dell'album in corso di riproduzione.**
  - Per ulteriori dettagli, vedere *Visualizzazione di elenchi relativi al brano in fase di riproduzione (ricerca di collegamenti)* a pagina 77.
- ⑬ **Utilizza la funzione "Sound Retriever".**
  - Per ulteriori dettagli, vedere *Impostazione della funzione "Sound Retriever"* a pagina 144.
- ⑭ **Riproduce i file in ordine casuale.**
  - Per ulteriori dettagli, vedere *Impostazione della riproduzione casuale* a pagina 75.
- ⑮ **Imposta un intervallo di riproduzione ripetuta.**
  - Per ulteriori dettagli, vedere *Impostazione di un intervallo di riproduzione ripetuta* a pagina 75.
- ⑯ **Modifica la velocità dell'audiolibro.**

- Per ulteriori dettagli, vedere *Modifica della velocità di riproduzione dell'audiolibro* a pagina 77.

- ⑰ **Visualizza l'elenco della categoria che comprende l'elemento selezionato.**

- ⑱ **Nasconde i tasti del pannello tattile.**

Se si tocca quest'area, i tasti del pannello tattile vengono nascosti.

- Toccare un punto qualsiasi dello schermo LCD per visualizzare di nuovo i tasti del pannello tattile.

- ⑲ **Modifica la modalità schermo panoramico.**

- Per i dettagli, vedere *Modifica della modalità schermo panoramico* a pagina 144.

## Letture dello schermo (per l'audio)

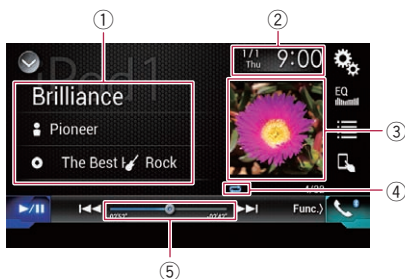

## Letture dello schermo (per il video)



### 1 Informazioni traccia corrente

#### • Titolo del brano

Mostra il titolo del brano attualmente in riproduzione (se disponibile). Se non sono disponibili informazioni corrispondenti, viene visualizzato "Nessun titolo".

#### • nome dell'artista

Mostra il nome dell'artista del brano attualmente in riproduzione (se disponibile). Se non sono disponibili informazioni corrispondenti, viene visualizzato "Nessun nome".

#### • titolo dell'album

Mostra il titolo dell'album del file corrente (se disponibile). Se non sono disponibili informazioni corrispondenti, viene visualizzato "Nessun titolo".

#### • genere

Mostra il genere del file corrente (se disponibile). Se non sono disponibili informazioni corrispondenti, viene visualizzato "Nessun genere".

### 2 Data e ora correnti

### 3 Copertina album

Viene visualizzata la copertina dell'album per il brano corrente, se disponibile.

### 4 Indicatore della condizione di riproduzione

Indica la condizione di riproduzione corrente.

## Impostazione della riproduzione casuale

### Indicatore

### Significato



Riproduce i brani o i video in ordine casuale nell'elenco selezionato.



Seleziona un album a caso e quindi riproduce tutti i brani dell'album in sequenza.

## Impostazione di un intervallo di riproduzione ripetuta

### Indicatore

### Significato



Ripete tutti i brani o video nell'elenco selezionato.



Ripete solo il brano o video corrente.

### 5 Indicatore del tempo di riproduzione

Mostra il tempo di riproduzione trascorso per il file attuale. 

## Procedura di avvio

Se si collega un iPod a questo prodotto, è necessario selezionare il metodo per collegare il dispositivo. Le impostazioni variano a seconda del dispositivo collegato.

➔ Per ulteriori dettagli, vedere Capitolo 5.

### 1 Visualizzare la schermata di Selezione della sorgente audio-video.

➔ Per i dettagli sulle operazioni, vedere *Visualizzazione dello schermo delle operazioni audio-video* a pagina 22.

### 2 Collegare l'iPod.

Se si collega un iPhone o un iPod touch, chiudere le applicazioni prima del collegamento.

Se a questo prodotto viene collegato un iPhone 6 Plus, un iPhone 6, un iPhone 5s, un iPhone 5c, un iPhone 5 o un iPod touch (di 5ª generazione), la libreria multimediale (le informazioni sui brani) verrà importata dal dispositivo collegato e salvata in questo prodotto. Attendere il completamento del processo.

## Uso di un iPod

La libreria multimediale non viene importata se la libreria multimediale aggiornata del dispositivo collegato è stata importata o se la memoria di questo prodotto è esaurita.

### 3 Toccare [iPod] nella schermata di Selezione della sorgente audio-video.

### 4 Utilizzare i tasti del pannello tattile per controllare l'iPod.

- ➔ Per ulteriori dettagli, vedere *Uso dei tasti del pannello tattile (per l'audio)* a pagina 72.
- ➔ Per ulteriori dettagli, vedere *Uso dei tasti del pannello tattile (per il video)* a pagina 72.
- L'immagine video dell'iPod può mostrare delle interferenze se il display posteriore riproduce tale immagine. Se sono presenti interferenze nell'immagine video dell'iPod, disattivare l'impostazione di uscita del display posteriore.
  - ➔ Per i dettagli sulle operazioni, vedere *Selezione del video per il display posteriore* a pagina 146.



## Impostazione della riproduzione casuale

Questa funzione consente di riprodurre in ordine casuale brani, album e video.

### ● Toccare più volte il tasto seguente finché non compare l'impostazione desiderata.



Attiva o disattiva la riproduzione casuale.

-  Riproduce i brani o i video in ordine casuale nell'elenco selezionato.
-  Seleziona un album a caso e quindi riproduce tutti i brani dell'album in sequenza.
  - Questa icona potrebbe non essere visualizzata se si utilizza un iPhone 6 Plus, iPhone 6, iPhone 5s, iPhone 5c, iPhone 5 o un iPod touch (di 5a generazione).



## Impostazione di un intervallo di riproduzione ripetuta

L'intervallo di riproduzione ripetuta può essere modificato toccando un solo tasto.

### ● Toccare più volte il tasto seguente finché non compare l'impostazione desiderata.



Modifica l'intervallo di riproduzione ripetuta.

-  Ripete tutti i brani o video nell'elenco selezionato.
-  Ripete solo il brano o video corrente.
  - L'impostazione per la ripetizione può essere disattivata se si utilizza un iPhone 6 Plus, iPhone 6, iPhone 5s, iPhone 5c, iPhone 5 o un iPod touch (di 5a generazione).

## Selezione delle sorgenti di brani o video dalla schermata dell'elenco di riproduzione

È possibile cercare il brano o il video da riprodurre dalla schermata dell'elenco di riproduzione.

### 1 Toccare il tasto seguente.



Visualizza l'elenco della categoria.

Viene visualizzata la schermata "Radice".

### 2 Toccare i tasti seguenti per attivare l'elenco della categoria di brani musicali o video.



Passa all'elenco della categoria dei brani musicali.



Passa all'elenco della categoria dei video.

- ❑ L'icona dell'elenco delle categorie dei video non è disponibile se si utilizza la funzione iPod con un iPhone 6 Plus, iPhone 6, iPhone 5s, iPhone 5c, iPhone 5 o un iPod touch (di 5a generazione).

### 3 Toccare la categoria in cui eseguire la ricerca.

Elenchi di categorie (per la musica):

- Elenchi di riproduzione
- Artisti
- Album
- Brani
- Podcast
- Generi
- Compositori
- Audiolibri

Elenchi di categorie (per i video):

- Elenchi di riproduzione video
- Film
- Video musicali
- Trasmissioni TV
- Podcast video
- ❑ Le voci delle categorie che non corrispondono all'iPod collegato non vengono visualizzate.

### 4 Trascinare la barra di ricerca iniziale per trovare un file con la lettera iniziale del nome file.

Viene visualizzato il testo alfabetico corrispondente alla posizione corrente sulla barra di ricerca iniziale e l'elenco scorre insieme alla barra.

- ❑ La barra di ricerca iniziale non è visualizzata nell'elenco di categorie superiore o nell'elenco dei brani.

### 5 Rilasciare la barra di ricerca iniziale sul testo alfabetico desiderato.

Vengono visualizzate le voci con la lettera iniziale corrispondente al testo alfabetico selezionato.

### 6 Toccare il titolo dell'elenco da riprodurre.

Ripetere questa operazione fino a trovare il brano o il video desiderato.

### 7 Avviare la riproduzione dell'elenco selezionato.

- ❑ A seconda della versione dell'iPod, alcune funzioni potrebbero non essere disponibili.
- ❑ È possibile riprodurre gli elenchi di riproduzione creati con l'applicazione **MusicSphere**, disponibile sul nostro sito Web.
- ❑ Gli elenchi di riproduzione creati con l'applicazione **MusicSphere** sono visualizzati in formato abbreviato. 

## Utilizzo della funzione per iPod di questo prodotto dall'iPod

È possibile controllare la funzione iPod di questo prodotto dall'iPod collegato se la modalità di controllo è impostata su "App Mode". La schermata dell'applicazione dell'iPod può essere visualizzata su questo prodotto e i file musicali e video sull'iPod possono essere riprodotti con questo prodotto.

- ❑ Questa caratteristica non è disponibile se si utilizza la funzione iPod con un iPhone 6 Plus, iPhone 6, iPhone 5s, iPhone 5c, iPhone 5 o un iPod touch (di 5a generazione).
- ❑ Se questa funzione è attiva, l'iPod non si spegne anche se non si accende il motore. L'iPod deve essere spento manualmente.

### 1 Toccare il tasto seguente.



Cambia la modalità di controllo.

- ❑ La modalità di controllo passa a "App Mode". L'icona cambia in .

### 2 Utilizzare l'iPod collegato per selezionare un video o un brano da riprodurre.

- ❑ Alle seguenti funzioni è possibile comunque accedere da questo prodotto anche se la modalità di controllo è impostata su "App Mode". Le operazioni disponibili, tuttavia, dipendono dalle applicazioni.
  - Riproduzione/pausa

## Uso di un iPod

- Avanzamento rapido/riavvolgimento
- Selezione della voce precedente/successiva
- Passaggio a un capitolo precedente/successivo

### 3 Toccare il tasto seguente.



Cambia la modalità di controllo per controllare le funzioni dell'iPod da questo prodotto.



## Modifica della velocità di riproduzione dell'audiolibro

È possibile modificare la velocità di riproduzione di un audiolibro.

### ● Toccare il tasto seguente.



Modifica la velocità di riproduzione.

- **x1** (predefinita): Riproduzione normale.
  - **x2**: Riproduzione più veloce.
  - **x½**: Riproduzione più lenta.
- ☐ L'icona non cambia se si utilizza questa funzione con un iPhone 6 Plus, iPhone 6, iPhone 5s, iPhone 5c, iPhone 5 o un iPod touch (di 5a generazione). Quando si tocca l'icona, l'impostazione viene modificata come descritto di seguito anche se l'icona non cambia.  
Più veloce → Più lenta → Normale → Più veloce... ☐

## Visualizzazione di elenchi relativi al brano in fase di riproduzione (ricerca di collegamenti)

**1 Toccare l'immagine per aprire un elenco di nomi di bravi o l'album in fase di riproduzione.**

**2 Toccare il nome del brano desiderato per riprodurlo.**

- ☐ Se non compare parte delle informazioni registrate, a destra dell'elenco compare un tasto di scorrimento. Toccarlo per scorrere l'elenco. ☐

## Esecuzione delle operazioni con i pulsanti hardware

**Premere il pulsante TRK.**

È possibile saltare i brani o i video in avanti o indietro.

Se viene riprodotto un brano o un video con capitoli, è possibile saltare il capitolo in avanti o indietro.

**Tenere premuto il pulsante TRK.**

È possibile eseguire il riavvolgimento rapido o l'avanzamento rapido. ☐

## Riproduzione di musica da un'applicazione musicale diversa da quella di un iPod come sorgente iPod

Vengono visualizzati anche il nome dell'applicazione e le informazioni sul brano.

## Uso dei tasti del pannello tattile

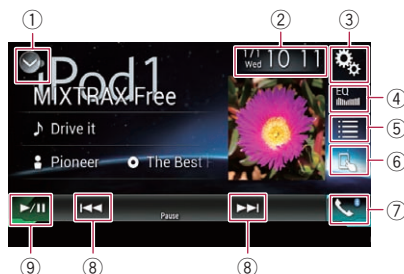

- ① **Visualizza l'elenco di sorgenti.**  
 ➔ Per ulteriori dettagli, vedere *Selezione di una sorgente frontale dall'elenco di sorgenti* a pagina 23.
- ② **Visualizza la schermata di Impostazione di data e ora.**  
 ➔ Per ulteriori dettagli, vedere *Impostazione di data e ora* a pagina 143.
- ③ **Visualizza la schermata Menu di impostazione.**
- ④ **Richiama le curve di equalizzazione.**  
 ➔ Per i dettagli, vedere *Utilizzo dell'equalizzatore* a pagina 125.
- ⑤ **Seleziona una traccia nell'elenco.**  
 ➔ Per ulteriori dettagli, vedere *Selezione delle sorgenti di brani o video dalla schermata dell'elenco di riproduzione* a pagina 75.
- ⑥ **Cambia la modalità di controllo in "App Mode".**  
 ➔ Per ulteriori dettagli, vedere *Utilizzo della funzione per iPod di questo prodotto dall'iPod* a pagina 76.
- ⑦ **Visualizza la schermata Menu Telefono.**  
 ➔ Per i dettagli, vedere *Visualizzazione del menu telefono* a pagina 31.
- ⑧ **Salta i file in avanti o indietro.**
- ⑨ **Alterna la riproduzione e la pausa.**

## Letture della schermata

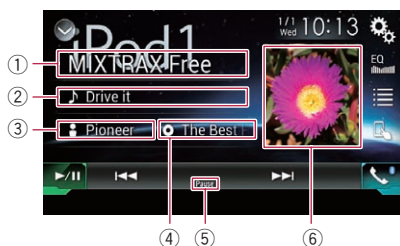

- ① **Nome dell'applicazione**  
 Mostra il nome dell'applicazione attualmente in riproduzione.
- ② **Titolo del brano**  
 Mostra il titolo del brano attualmente in riproduzione (se disponibile). Se non sono disponibili informazioni corrispondenti, viene visualizzato "Nessun titolo".
- ③ **Nome dell'artista**  
 Mostra il nome dell'artista del brano attualmente in riproduzione (se disponibile). Se non sono disponibili informazioni corrispondenti, viene visualizzato "Nessun nome".
- ④ **Titolo dell'album**  
 Mostra il titolo dell'album del file corrente (se disponibile). Se non sono disponibili informazioni corrispondenti, viene visualizzato "Nessun titolo".
- ⑤ **Indicatore di pausa**
- ⑥ **Copertina album**  
 Viene visualizzata la copertina dell'album per il brano corrente, se disponibile. ■

## Riproduzione di musica trasmessa dal dispositivo compatibile Android Auto

Se a questo prodotto è collegato un dispositivo compatibile **Android Auto**, è possibile ascoltare la musica trasmessa dal dispositivo Android e controllarne la riproduzione direttamente con questo prodotto.

❑ Questa funzione è disponibile solo se è attiva l'impostazione **Android Auto**. Avviare **Android Auto** prima di utilizzare questa funzione.

➔ Per ulteriori dettagli, vedere *Uso di Android Auto* a pagina 86.

### Uso dei tasti del pannello tattile

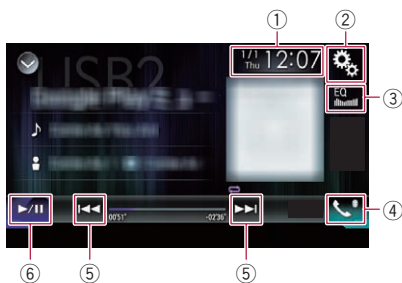

- ① **Visualizza la schermata di Impostazione di data e ora.**  
➔ Per ulteriori dettagli, vedere *Impostazione di data e ora* a pagina 143.
- ② **Visualizza la schermata Menu di impostazione.**
- ③ **Richiama le curve di equalizzazione.**  
➔ Per i dettagli, vedere *Utilizzo dell'equalizzatore* a pagina 125.
- ④ **Visualizza la schermata Menu Telefono.**  
➔ Per i dettagli, vedere *Visualizzazione del menu telefono* a pagina 31.
- ⑤ **Salta i file in avanti o indietro.**  
❑ Il funzionamento può variare a seconda dell'applicazione utilizzata nel dispositivo di cui è compatibile **Android Auto**.
- ⑥ **Alterna la riproduzione e la pausa.**

### Letture della schermata

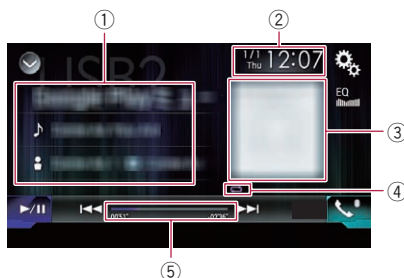

- ① **Informazioni traccia corrente**
  - **Nome applicazione**  
Indica il nome dell'applicazione (se disponibile). Se non sono disponibili informazioni corrispondenti, viene visualizzata l'indicazione **"Nessun nome"**.
  - **Titolo del brano**  
Mostra il titolo del brano attualmente in riproduzione (se disponibile). Se non sono disponibili informazioni corrispondenti, viene visualizzata l'indicazione **"Nessun titolo"**.
  - **👤 nome dell'artista**  
Mostra il nome dell'artista del brano attualmente in riproduzione (se disponibile). Se non sono disponibili informazioni corrispondenti, viene visualizzato **"Nessun nome"**.
  - **📀 titolo dell'album**  
Mostra il titolo dell'album del file corrente (se disponibile). Se non sono disponibili informazioni corrispondenti, viene visualizzato **"Nessun titolo"**.
- ② **Data e ora correnti**
- ③ **Copertina album**  
Viene visualizzata la copertina dell'album per il brano corrente, se disponibile.
- ④ **Indicatore della condizione di riproduzione**  
Indica la condizione di riproduzione corrente.

#### Impostazione della riproduzione casuale

| Indicatore                                                                          | Significato                                                                                 |
|-------------------------------------------------------------------------------------|---------------------------------------------------------------------------------------------|
|  | Riproduce tutti i file nell'intervallo di riproduzione ripetuta corrente in ordine casuale. |

## Riproduzione di musica trasmessa dal dispositivo compatibile Android Auto

### Impostazione di un intervallo di riproduzione ripetuta

| Indicatore                                                                        | Significato                                   |
|-----------------------------------------------------------------------------------|-----------------------------------------------|
|  | Ripete tutti i brani dell'elenco selezionato. |
|  | Ripete solo il brano corrente.                |

Gli indicatori della condizione di riproduzione potrebbero non essere visualizzati a seconda del dispositivo Android.

### 5 Indicatore del tempo di riproduzione

Mostra il tempo di riproduzione trascorso per il file attuale.

## Procedura di avvio

### 1 Avviare la funzione Android Auto.

➔ Per ulteriori dettagli, vedere *Uso di Android Auto* a pagina 86.

### 2 Premere il pulsante HOME per visualizzare la schermata Menu principale.

### 3 Toccare [USB2] nella schermata di Selezione della sorgente audio-video.

### 4 Utilizzare i tasti del pannello tattile per controllare la riproduzione.

➔ Per ulteriori dettagli, vedere *Uso dei tasti del pannello tattile* a pagina 79.

La funzione **Android Auto** potrebbe non operare correttamente se il collegamento Bluetooth con il dispositivo compatibile **Android Auto** è terminato.

## Utilizzo delle applicazioni per iPhone o smartphone



### AVVERTENZA

L'uso di alcune funzioni per iPod o smartphone potrebbe non essere consentito durante la guida in determinate aree. Pertanto è necessario conoscere e seguire tutte le normative vigenti.

In caso di dubbi in merito a una funzione specifica, utilizzarla solo quando l'auto è parcheggiata.

Evitare di utilizzare qualsiasi funzione qualora possa comportare dei rischi nelle condizioni di guida.

## Utilizzo di AppRadio Mode

È possibile controllare le applicazioni per iPhone o smartphone direttamente nella schermata (**AppRadio Mode**).

In **AppRadio Mode** è possibile far funzionare le applicazioni mediante i movimenti delle dita, ad esempio toccando, trascinando, scorrendo o spostandosi rapidamente sullo schermo di questo prodotto.

- Per dettagli sui dispositivi compatibili **AppRadio Mode**, vedere *Compatibilità AppRadio Mode* a pagina 40.
- ❑ In questo capitolo si farà riferimento a iPhone e iPod touch complessivamente come "iPhone".
- ❑ I movimenti delle dita compatibili variano in base all'applicazione per iPhone o per smartphone.
- ❑ Quando si avvia un'applicazione non compatibile con **AppRadio Mode**, a seconda dell'applicazione, è possibile vedere un'immagine dell'applicazione sullo schermo di questo prodotto. In ogni caso, non è possibile utilizzare l'applicazione.

Per utilizzare **AppRadio Mode**, installare prima **AppRadio app** nell'iPhone o nello smartphone per consentire l'avvio dell'applicazione dal prodotto. Per informazioni dettagliate su **AppRadio app**, visitare il sito seguente: <http://www.pioneer.eu/AppRadioMode>

- ❑ Leggere *Usa di contenuti connessi basati su applicazioni* prima di eseguire questa operazione.

- Per i dettagli, vedere *Usa di contenuti connessi basati su applicazioni* a pagina 167.

- Il contenuto e le funzionalità delle applicazioni compatibili sono di responsabilità dei fornitori delle applicazioni.
- In **AppRadio Mode** l'utilizzo è limitato durante la guida e la disponibilità è determinata dai fornitori delle applicazioni.
- **AppRadio Mode** consente di accedere ad applicazioni diverse da quelle elencate, soggette a limitazioni durante la guida.
- PIONEER NON È RESPONSABILE NÉ SI ASSUME ALCUNA RESPONSABILITÀ PER APPLICAZIONI E CONTENUTI DI TERZE PARTI (DIVERSE DA PIONEER), INCLUSE, IN VIA ESEMPLIFICATIVA, EVENTUALI IMPRECISIONI O INFORMAZIONI INCOMPLETE.

## Uso dei tasti del pannello tattile (barra laterale di controllo delle applicazioni)

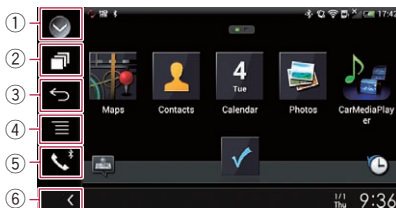

- ① **Visualizza l'elenco di sorgenti.**
  - Per ulteriori dettagli, vedere *Selezione di una sorgente frontale dall'elenco di sorgenti* a pagina 23.
- ② **Visualizza la schermata dell'applicazione di avvio.**
- ③ **Visualizza la schermata precedente.**
  - ❑ Quando si usa l'iPhone, questo tasto non viene visualizzato.
- ④ **Visualizza la schermata del menu.**
  - ❑ Quando si usa l'iPhone, questo tasto non viene visualizzato.
- ⑤ **Visualizza la schermata Menu Telefono.**

## Utilizzo delle applicazioni per iPhone o smartphone

➔ Per i dettagli, vedere *Visualizzazione del menu telefono* a pagina 31.

### 6 Visualizza la sorgente corrente.

- In **AppRadio Mode** compare la barra di controllo barra laterale di controllo delle applicazioni.
- Premendo due volte il pulsante **HOME**, la barra laterale di controllo delle applicazioni scompare. Premere di nuovo il pulsante **HOME** due volte per visualizzare la barra di controllo delle applicazioni.

## Procedura di avvio

Se si collega un iPhone o uno smartphone a questo prodotto, è necessario selezionare il metodo per collegare il dispositivo. Le impostazioni variano a seconda del dispositivo collegato.

➔ Per ulteriori dettagli, vedere Capitolo 5.

La procedura varia in base al tipo di dispositivo.

### Per utenti di iPhone con connettore a 30 pin

#### 1 Collegare l'iPhone.

- ➔ Per dettagli sulle connessioni, vedere il manuale d'installazione.

#### 2 Premere il pulsante HOME per visualizzare la schermata Menu principale.

#### 3 Toccare [APPS].

Sullo schermo viene visualizzato un messaggio che segnala che l'iPhone può avviare l'applicazione.

Sull'iPhone viene visualizzato un messaggio in cui si chiede se avviare l'applicazione.

#### 4 Utilizzare l'iPhone per avviare l'applicazione.

L'applicazione **AppRadio app** viene avviata.

#### 5 Toccare [OK] sullo schermo del prodotto.

Viene visualizzata la schermata **AppRadio Mode** (schermata del menu Applicazione).

- Se si collega il dispositivo mentre è già in esecuzione un'applicazione compatibile con **AppRadio Mode**, verrà visualizzata la

schermata delle operazioni dell'applicazione su questo prodotto.

#### 6 Toccare l'icona dell'applicazione desiderata.

L'applicazione desiderata viene avviata e viene visualizzata la schermata delle operazioni dell'applicazione.

#### 7 Utilizzare l'applicazione.

#### 8 Premere il pulsante HOME per tornare alla schermata Menu principale.

### Per utenti di iPhone con connettore Lightning

#### 1 Registrare l'iPhone e collegarlo al prodotto mediante tecnologia wireless Bluetooth.

- Il dispositivo registrato deve essere selezionato come prioritario.
- ➔ Per i dettagli, vedere *Registrazione dei dispositivi Bluetooth* a pagina 26.

#### 2 Sbloccare l'iPhone.

#### 3 Collegare l'iPhone.

- Il metodo di collegamento via cavo varia in base al dispositivo.
- ➔ Per dettagli sulle connessioni, vedere il manuale d'installazione.

#### 4 Premere il pulsante HOME per visualizzare la schermata Menu principale.

#### 5 Toccare [APPS].

**AppRadio app** viene avviato e viene visualizzata la schermata **AppRadio Mode** (schermata del menu Applicazione).

- Se si collega il dispositivo mentre è già in esecuzione un'applicazione compatibile con **AppRadio Mode**, verrà visualizzata la schermata delle operazioni dell'applicazione su questo prodotto.

#### 6 Toccare l'icona dell'applicazione desiderata.

L'applicazione desiderata viene avviata e viene visualizzata la schermata delle operazioni dell'applicazione.

#### 7 Utilizzare l'applicazione.

## Utilizzo delle applicazioni per iPhone o smartphone

**8 Premere il pulsante HOME per tornare alla schermata Menu principale.**

### Per gli utenti di smartphone

**1 Registrare lo smartphone e collegarlo al prodotto mediante tecnologia wireless Bluetooth.**

- ❑ Il dispositivo registrato deve essere selezionato come prioritario.
  - ➔ Per i dettagli, vedere *Registrazione dei dispositivi Bluetooth* a pagina 26.

**2 Sbloccare lo smartphone.**

**3 Collegare lo smartphone al prodotto tramite il kit di collegamento per applicazioni venduto separatamente (CD-AH200).**

- ❑ Il metodo di collegamento via cavo varia in base al dispositivo.
  - ➔ Per dettagli sulle connessioni, vedere il manuale d'installazione.

**4 Premere il pulsante HOME per visualizzare la schermata Menu principale.**

**5 Toccare [APPS].**

**AppRadio app** viene avviato e viene visualizzata la schermata **AppRadio Mode** (schermata del menu Applicazione).

- ❑ Se si collega il dispositivo mentre è già in esecuzione un'applicazione compatibile con **AppRadio Mode**, verrà visualizzata la schermata delle operazioni dell'applicazione su questo prodotto.

**6 Toccare l'icona dell'applicazione desiderata.**

L'applicazione desiderata viene avviata e viene visualizzata la schermata delle operazioni dell'applicazione.

**7 Utilizzare l'applicazione.**

**8 Premere il pulsante HOME per tornare alla schermata Menu principale.**

### Uso della tastiera

#### ATTENZIONE

Per motivi di sicurezza, la funzionalità della tastiera è disponibile solo quando il veicolo è fermo e il freno di stazionamento è inserito.

- ❑ Questa funzione è disponibile solo in **AppRadio Mode** nell'iPhone.
- ❑ Alcune funzioni potrebbero non essere disponibili a seconda dell'iPhone.

Quando si tocca l'area di inserimento di testo di un'applicazione per iPod, viene visualizzata una tastiera a schermo. È possibile inserire il testo desiderato direttamente dal prodotto.

- ❑ La preferenza della lingua per la tastiera del prodotto deve corrispondere all'impostazione sull'iPhone.

Se le impostazioni per questo prodotto e l'iPhone sono diverse, potrebbe risultare impossibile immettere correttamente i caratteri.

**1 Impostare la lingua della tastiera.**

- ➔ Per dettagli sulle operazioni, vedere *Impostazione della lingua della tastiera con un'applicazione per iPhone* a pagina 111.

**2 Avviare AppRadio Mode.**

- ➔ Per i dettagli, vedere *Procedura di avvio* a pagina 82.

**3 Toccare l'area di inserimento del testo nella schermata delle operazioni dell'applicazione.**

Verrà visualizzata una tastiera per l'inserimento del testo.

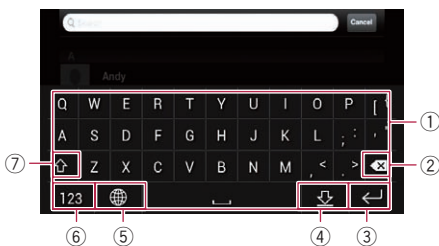

- ① Tasti di immissione dei caratteri.
- ② Elimina il testo inserito una lettera alla volta, iniziando dalla fine.
- ③ Consente di confermare l'immissione e avanzare al passo successivo.
- ④ Consente di nascondere la tastiera e di immettere il testo utilizzando la tastiera dell'iPhone.
- ⑤ Modifica il layout della tastiera dell'iPhone.

- ❑ I layout della tastiera dell'iPhone che possono essere selezionati toccando  dipendono dall'impostazione Layout tastiera hardware impostata sull'iPhone.
- ⑥ Consente di passare alla tastiera per l'immissione di caratteri numerici e simboli.
- ⑦ Consente di convertire i caratteri della tastiera in maiuscole o minuscole.

## Regolazione delle dimensioni dell'immagine (per gli utenti di smartphone)

Se si utilizza **AppRadio Mode** con un dispositivo Android collegato a questo prodotto, nella schermata potrebbero comparire punti neri.

### ATTENZIONE

Questa impostazione è disponibile solo se si arresta il veicolo in un luogo sicuro e si aziona il freno di stazionamento.

- ❑ Questa funzione può essere impostata nelle seguenti condizioni:
  - Se un dispositivo Android è collegato a questo prodotto con il kit CD-AH200 (venduto separatamente) e se **AppRadio Mode** è disponibile dopo aver stabilito una connessione Bluetooth con SPP (Serial Port Profile).
- ❑ Se questa impostazione non è stata configurata, la schermata delle impostazioni viene visualizzata automaticamente nei seguenti casi:
  - Quando si accede alla **AppRadio Mode** dopo aver stabilito una connessione Bluetooth con SPP (Serial Port Profile).
  - Quando è stata stabilita una connessione Bluetooth con SPP (Serial Port Profile) in **AppRadio Mode**.

**1 Premere il pulsante HOME per visualizzare la schermata Menu principale.**

**2 Toccare questi tasti nell'ordine seguente.**



Viene visualizzata la schermata "**Sistema**".

**3 Toccare [Imp. Input/Output].**

**4 Toccare [Regol. video AppRadio].**

Viene visualizzata la schermata di conferma.

**5 Toccare [OK].**

**6 Toccare i seguenti tasti per regolare la linea e adattare le dimensioni dell'immagine allo smartphone.**



Sposta la linea a sinistra.



Sposta la linea a destra.



Sposta la linea in alto.



Sposta la linea in basso.

**7 Toccare [Anteprima].**

- ❑ Verificare che l'intera immagine riempi lo schermo.

**8 Toccare [OK].**

- ❑ Se si desidera regolare nuovamente l'impostazione dall'inizio, toccare **[RIPR.]**.

## Visualizzazione dell'immagine dell'applicazione (iPhone con connettore a 30 pin)

È possibile impostare un'immagine dell'applicazione per iPhone, che non è compatibile con **AppRadio Mode**, da visualizzare sullo schermo.

- ❑ In base al tipo di applicazione, è possibile che l'immagine non sia visibile sullo schermo.
- ❑ È possibile controllare l'applicazione solo sul dispositivo connesso.
- ❑ Quando si tocca il display in questa funzione, compare il contrassegno "non toccare" in alto a destra nella schermata.

## Utilizzo delle applicazioni per iPhone o smartphone

### 1 Collegare l'iPhone.

- Per dettagli sulle connessioni, vedere il manuale d'installazione.

### 2 Premere il pulsante HOME per visualizzare la schermata Menu principale.

### 3 Toccare [APPS].

Sullo schermo viene visualizzato un messaggio che segnala che l'iPhone può avviare l'applicazione.

Sull'iPhone viene visualizzato un messaggio in cui si chiede se avviare l'applicazione.

### 4 Utilizzare l'iPhone per rifiutare l'avvio dell'applicazione.

### 5 Toccare [OK] sullo schermo del prodotto.

Viene visualizzata una schermata nera.

### 6 Avviare un'applicazione dall'iPhone.

Sullo schermo viene visualizzata un'immagine dell'applicazione.

### 7 Premere il pulsante HOME per tornare alla schermata Menu principale.

## Visualizzazione dell'immagine dell'applicazione (iPhone con connettore Lightning)

È possibile impostare un'immagine dell'applicazione per smartphone, che non è compatibile con **AppRadio Mode**, da visualizzare sullo schermo.

- In base al tipo di applicazione, è possibile che l'immagine non sia visibile sullo schermo.
- Se si utilizza questa funzione, non connettere altri dispositivi mediante tecnologia wireless Bluetooth. Accertarsi di disconnettere la periferica Bluetooth prima di utilizzare questa funzione.
- È possibile controllare l'applicazione solo sul dispositivo connesso.
- Quando si tocca il display in questa funzione, compare il contrassegno "non toccare" in alto a destra nella schermata.

### 1 Collegare l'iPhone.

- Il metodo di collegamento via cavo varia in base al dispositivo.
- Per dettagli sulle connessioni, vedere il manuale d'installazione.

### 2 Premere il pulsante HOME per visualizzare la schermata Menu principale.

### 3 Toccare [APPS].

L'immagine sull'iPhone viene visualizzata sullo schermo.

### 4 Avviare un'applicazione dall'iPhone.

Sullo schermo viene visualizzata un'immagine dell'applicazione.

### 5 Premere il pulsante HOME per tornare alla schermata Menu principale.

## Visualizzazione dell'immagine dell'applicazione (smartphone)

È possibile impostare un'immagine dell'applicazione per smartphone, che non è compatibile con **AppRadio Mode**, da visualizzare sullo schermo.

- Non è garantita la compatibilità con tutti gli smartphone.
- Se si utilizza questa funzione, non connettere altri dispositivi mediante tecnologia wireless Bluetooth. Accertarsi di disconnettere la periferica Bluetooth prima di utilizzare questa funzione.
- È possibile controllare l'applicazione solo sul dispositivo connesso.
- Quando si tocca il display in questa funzione, compare il contrassegno "non toccare" in alto a destra nella schermata.

### 1 Collegare lo smartphone al prodotto tramite il kit di collegamento per applicazioni venduto separatamente (CD-AH200).

- Il metodo di collegamento via cavo varia in base al dispositivo.
- Per dettagli sulle connessioni, vedere il manuale d'installazione.

### 2 Premere il pulsante HOME per visualizzare la schermata Menu principale.

### 3 Toccare [APPS].

L'immagine sullo smartphone viene visualizzata sullo schermo.

### 4 Avviare un'applicazione dallo smartphone.

Sullo schermo viene visualizzata un'immagine dell'applicazione.

### 5 Premere il pulsante HOME per tornare alla schermata Menu principale.

## Uso di Android Auto

È possibile controllare le applicazioni per iPhone o smartphone direttamente dalla schermata (**Android Auto**).

In **Android Auto** è possibile controllare le applicazioni mediante i movimenti delle dita, ad esempio toccando, trascinando, scorrendo o spostandosi rapidamente sullo schermo di questo prodotto.

**Android Auto** potrebbe non essere disponibile in tutti i Paesi o aree geografiche.

Per dettagli su **Android Auto**, visitare il sito di supporto Google:

<http://support.google.com/androidauto>

Questa funzione è disponibile solo per i dispositivi compatibili **Android Auto**.

I movimenti delle dita compatibili variano in base all'applicazione per smartphone.

Per utilizzare **Android Auto**, impostare prima "Modalità" in "Imp. smartphone" su "**Android Auto**".

➔ Per ulteriori dettagli, vedere *Impostazione del metodo di connessione del dispositivo* a pagina 39.

- Il contenuto e le funzionalità delle applicazioni compatibili sono di responsabilità dei fornitori delle applicazioni.
- In **Android Auto** l'utilizzo è limitato durante la guida e la disponibilità è determinata dai fornitori delle applicazioni.
- **Android Auto** consente di accedere ad applicazioni diverse da quelle elencate, soggette a limitazioni durante la guida.
- PIONEER NON È RESPONSABILE NÉ SI ASSUME ALCUNA RESPONSABILITÀ PER APPLICAZIONI E CONTENUTI DI TERZE PARTI (DIVERSE DA PIONEER), INCLUSE, IN VIA ESEMPLIFICATIVA, EVENTUALI IMPRECISIONI O INFORMAZIONI INCOMPLETE.

## Utilizzo delle applicazioni per iPhone o smartphone

### Procedura di avvio

Quando si collega un dispositivo compatibile **Android Auto** a questo prodotto, è necessario selezionare un metodo per il collegamento del dispositivo. A seconda del dispositivo collegato, è necessario impostare la corretta connessione.

- ➔ Per ulteriori dettagli, vedere Capitolo 5.
- ☐ Per ottenere la migliore fruibilità di **Android Auto**, impostare la posizione di guida in modo corretto in base al veicolo.
  - ➔ Per ulteriori dettagli, vedere *Impostazione della posizione di guida* a pagina 87.

#### 1 Collegare il dispositivo compatibile **Android Auto** a questo prodotto mediante un cavo di interfaccia USB per dispositivi **Android** venduto separatamente (CD-MU200).

- ➔ Per dettagli sulle connessioni, vedere il manuale d'installazione.

#### 2 Premere il pulsante HOME per visualizzare la schermata Menu principale.

#### 3 Toccare [Android Auto].

Viene automaticamente stabilito il collegamento Bluetooth con il dispositivo compatibile **Android Auto**.

- ☐ Se **Android Auto** viene attivata durante la chiamata con un telefono cellulare diverso dal dispositivo compatibile **Android Auto**, il collegamento Bluetooth verrà terminato al termine della chiamata.

#### 4 Utilizzare l'applicazione.

- ➔ Per dettagli sulla regolazione del volume, vedere *Regolazione del volume* a pagina 87.
- ☐ La funzione **Android Auto** potrebbe non operare correttamente se il collegamento Bluetooth con il dispositivo compatibile **Android Auto** è terminato.

### Impostazione della posizione di guida

Per ottenere la migliore fruibilità di **Android Auto**, impostare la posizione di guida in modo corretto in base al veicolo.

1 Toccare il pulsante HOME per visualizzare la schermata menu principale.

2 Toccare questi tasti nell'ordine seguente.



Viene visualizzata la schermata "Sistema".

3 Toccare [Posiz. di guida].

4 Toccare la voce che si desidera impostare.

- **Sx** (predefinita):  
Selezionare per veicoli con guida a sinistra.
- **Dx**:  
Selezionare per veicoli con guida a destra.

L'impostazione verrà applicata al successivo collegamento di questo prodotto a un dispositivo compatibile **Android Auto**.

### Regolazione del volume

È possibile regolare il volume di guida/suoni di avviso separatamente dal volume dell'audio principale quando si utilizza **Android Auto**.

● Toccare il pulsante VOL (+/-).



- ① Toccare per disattivare l'audio. Toccare di nuovo per riattivarlo.
  - ② Visualizza il volume dell'audio principale.
  - ③ Regola il volume della voce guida/volume dei suoni di avviso.  
Ogni volta che si tocca [+] o [-] si incrementa o si riduce il livello del volume.
- ☐ Non è possibile regolare il volume dell'audio principale nella schermata. Toccare il pulsante **VOL (+/-)** per regolare il volume dell'audio principale.

- ❑ Il menu del volume viene visualizzato per quattro secondi. Se la schermata scompare, toccare nuovamente il pulsante **VOL (+/-)**. La schermata viene visualizzata di nuovo.

## Uso della modalità MirrorLink

Se si connette un dispositivo **MirrorLink** in cui sono installate applicazioni compatibili, è possibile controllarle direttamente da questo prodotto (modalità **MirrorLink**).

È possibile vedere ed utilizzare le applicazioni compatibili tramite movimenti multitocco sul display, come toccare, trascinare, scorrere e spostare rapidamente.

- ❑ I movimenti multitocco potrebbero essere disabilitati a seconda del modello di dispositivo **MirrorLink** collegato.

## Uso dei tasti del pannello tattile (barra laterale di controllo delle applicazioni)

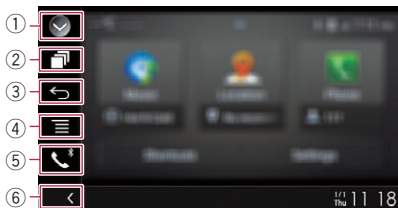

- 1 **Visualizza l'elenco di sorgenti.**
  - ➔ Per ulteriori dettagli, vedere *Selezione di una sorgente frontale dall'elenco di sorgenti* a pagina 23.
- 2 **Visualizza la schermata dell'applicazione di avvio.**
- 3 **Visualizza la schermata precedente.**
  - ❑ In base al tipo di dispositivo **MirrorLink**, questo tasto potrebbe non comparire.
- 4 **Visualizza la schermata del menu.**
  - ❑ In base al tipo di dispositivo **MirrorLink**, questo tasto potrebbe non comparire.
- 5 **Visualizza la schermata Menu Telefono.**

- ➔ Per i dettagli, vedere *Visualizzazione del menu telefono* a pagina 31.

### 6 Visualizza la sorgente corrente.

- ❑ In modalità **MirrorLink** compare la barra di controllo barra laterale di controllo delle applicazioni.
- ❑ Premendo due volte il pulsante **HOME**, la barra laterale di controllo delle applicazioni scompare. Premere di nuovo il pulsante **HOME** due volte per visualizzare la barra di controllo delle applicazioni.

## Procedura di avvio

Se si collega un dispositivo **MirrorLink** a questo prodotto, è necessario selezionare il metodo per collegare il dispositivo. Le impostazioni variano a seconda del dispositivo collegato.

- ➔ Per ulteriori dettagli, vedere Capitolo 5.

### 1 Sbloccare il dispositivo MirrorLink.

### 2 Collegare il dispositivo MirrorLink a questo prodotto mediante un cavo di interfaccia USB per dispositivi MirrorLink venduto separatamente (CD-MU200).

- ➔ Per dettagli sulle connessioni, vedere il manuale d'installazione.

### 3 Premere il pulsante HOME per visualizzare la schermata Menu principale.

### 4 Toccare [APPS].

Se l'applicazione di avvio è installata sul dispositivo **MirrorLink**, l'applicazione viene avviata. In caso contrario, viene visualizzata la schermata del menu Applicazione.

### 5 Toccare l'icona dell'applicazione desiderata.

L'applicazione desiderata viene avviata e viene visualizzata la schermata delle operazioni dell'applicazione.

- ❑ Potrebbe non essere possibile avviare alcune applicazioni a seconda dello stato del dispositivo collegato. Se si verifica questa evenienza, avviare l'applicazione seguendo le istruzioni del messaggio di avvio dell'applicazione.

## Utilizzo delle applicazioni per iPhone o smartphone

### 6 Utilizzare l'applicazione.

### 7 Premere il pulsante HOME per tornare alla schermata Menu principale.

## Utilizzo della funzione di mix audio

È possibile riprodurre l'audio miscelando la sorgente AV e un'applicazione per iPhone o smartphone quando si utilizza **AppRadio Mode** la modalità **MirrorLink**.

### 1 Avviare AppRadio Mode o la modalità MirrorLink.

### 2 Premere il pulsante VOL (+/-).

Il menu del mix audio viene visualizzato sullo schermo.

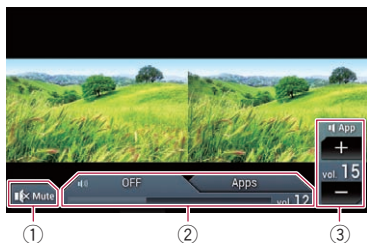

- ① Toccare per disattivare l'audio. Toccare di nuovo per riattivarlo.
- ② Imposta se attivare o disattivare la funzione di mix audio.
  - Linguetta sinistra: la funzione di mix audio è abilitata (mix attivo). Viene visualizzato il volume dell'applicazione. Toccando il volume dell'applicazione, vengono visualizzati i tasti del volume.
  - Linguetta destra: la funzione di mix audio è disabilitata (mix disattivato).
- ③ Regola il volume dell'applicazione. Ogni volta che si tocca [+ ] o [- ] si incrementa o si riduce il livello del volume.
  - La schermata Operazioni audio-video e la schermata dell'applicazione possono essere alternate premendo il pulsante **MODE**.

- La linguetta destra non viene visualizzata nella schermata Operazioni audio-video.
- Non è possibile regolare il volume dell'audio principale nella schermata. Premere il pulsante **VOL (+/-)** per regolare il volume dell'audio principale.
- Il menu del mix audio viene visualizzato per quattro secondi. Se la schermata scompare, premere nuovamente il pulsante **VOL (+/-)**. La schermata viene visualizzata di nuovo. 

## ⚠ AVVERTENZA

**L'uso di alcune funzioni per iPod o smartphone potrebbe non essere consentito durante la guida in determinate aree. Pertanto è necessario conoscere e seguire tutte le normative vigenti.**

**In caso di dubbi in merito a una funzione specifica, utilizzarla solo quando l'auto è parcheggiata.**

**Evitare di utilizzare qualsiasi funzione qualora possa comportare dei rischi nelle condizioni di guida.**

Se si connette un iPhone o uno smartphone in cui è installato Aha Radio, è possibile controllare, visualizzare e/o ascoltare i contenuti di Aha Radio dal prodotto.

- ❑ In questo capitolo si farà riferimento a iPhone e iPod touch complessivamente come "iPhone".
- ❑ Per informazioni dettagliate sulle operazioni, vedere la sezione relativa alla guida e ai suggerimenti nell'applicazione Aha Radio.
- ❑ Per poter accedere alle stazioni Aha Radio può essere necessaria una configurazione o un'accesso iniziale.
- ❑ Leggere *Usa di contenuti connessi basati su applicazioni* prima di eseguire questa operazione.
  - ➔ Per i dettagli, vedere *Usa di contenuti connessi basati su applicazioni* a pagina 167.

### Note:

- Alcune funzionalità del servizio Aha Radio potrebbero non essere disponibili quando si accede al servizio tramite questo prodotto, ad esempio la creazione di nuove stazioni Aha, l'eliminazione delle stazioni Aha, la registrazione di 'shouts' tramite la voce, la regolazione delle impostazioni dell'applicazione Aha Radio, l'accesso a Facebook, la creazione di un account di Facebook, l'accesso a Twitter o la creazione di un account di Twitter.
- Aha Radio è un servizio non affiliato a Pioneer. Per i dettagli, visitare il sito <http://www.aharadio.com/>.

- È necessario che una versione specifica dell'applicazione Aha Radio sia installata nell'iPhone o nello smartphone per poter usufruire dei contenuti Aha Radio in questo prodotto.

Poiché l'applicazione per iPhone o smartphone non è fornita da Pioneer, la versione richiesta dell'applicazione potrebbe non essere ancora disponibile al momento dell'acquisto di questo prodotto.

Informazioni sulla disponibilità, la versione e l'aggiornamento sono disponibili nel sito <http://www.pioneer.eu/aharadio>

## Uso dei tasti del pannello tattile



- ① **Visualizza l'elenco di sorgenti.**
  - ➔ Per ulteriori dettagli, vedere *Selezione di una sorgente frontale dall'elenco di sorgenti* a pagina 23.
- ② **Visualizza la schermata di Impostazione di data e ora.**
  - ➔ Per ulteriori dettagli, vedere *Impostazione di data e ora* a pagina 143.
- ③ **Visualizza la schermata Menu di impostazione.**
- ④ **Richiama le curve di equalizzazione.**
  - ➔ Per i dettagli, vedere *Utilizzo dell'equalizzatore* a pagina 125.
- ⑤ **Consente di selezionare una stazione Aha Radio dall'elenco.**

## Utilizzo di Aha Radio

Toccando questo tasto viene visualizzato l'elenco delle stazioni Aha Radio disponibili. Toccare la stazione Aha Radio desiderata per cambiare le sorgenti Aha Radio.

- ⑥ **Visualizza la schermata Menu Telefono.**  
 ➔ Per i dettagli, vedere *Visualizzazione del menu telefono* a pagina 31.
- ⑦ **Consente di eseguire funzioni aggiuntive per ogni stazione o contenuto attualmente in riproduzione.**
- Le icone visualizzate variano in base alla stazione o al contenuto.

| Indicatore                                                                          | Significato                                                                                                                                                                                                                                                                                                                          |
|-------------------------------------------------------------------------------------|--------------------------------------------------------------------------------------------------------------------------------------------------------------------------------------------------------------------------------------------------------------------------------------------------------------------------------------|
|    | Toccando il tasto si ripubblicano i tweet selezionati tramite l'account Twitter dell'utente.                                                                                                                                                                                                                                         |
|    | Toccando il tasto si esegue un riavvolgimento rapido del contenuto corrente per 30 secondi.                                                                                                                                                                                                                                          |
|    | Toccando il tasto si indica "Non mi piace" per il contenuto corrente.<br><input type="checkbox"/> In base al contenuto, toccando  o  si annulla il "Non mi piace". |
|    | Toccando il tasto si indica "Mi piace" per il contenuto corrente.<br><input type="checkbox"/> In base al contenuto, toccando  o  si annulla il "Mi piace".         |
|  | Toccando questo tasto è possibile chiamare un numero di telefono registrato nel contenuto corrente utilizzando la funzione di vivavoce.                                                                                                                                                                                              |

- ⑧ **Alterna la riproduzione e la pausa.**

## Letture della schermata

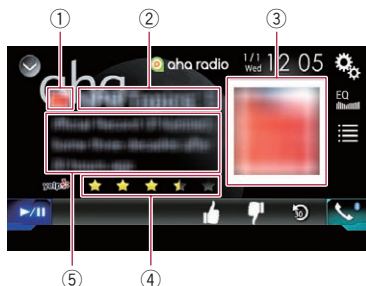

- ① **Simbolo della stazione**
- ② **Nome stazione**  
 Mostra il nome della stazione Aha Radio su cui è attualmente sintonizzato questo prodotto.
- ③ **Immagine del contenuto**  
 Mostra un'immagine del contenuto corrente, se disponibile.
- ④ **Informazioni di valutazione**  
 Mostra il valore valutato del contenuto attualmente visualizzato (se disponibile).
- ⑤ **Informazioni sulla stazione corrente**  
 Mostra le informazioni sul contenuto attualmente riprodotto.  
 Se non sono disponibili informazioni corrispondenti, l'elemento è vuoto.

## Procedura di avvio

Se si collega un iPhone o uno smartphone a questo prodotto, è necessario selezionare il metodo per collegare il dispositivo. Le impostazioni variano a seconda del dispositivo collegato.

- ➔ Per ulteriori dettagli, vedere Capitolo 5.

## Per utenti di iPhone con connettore a 30 pin

- 1 **Sbloccare l'iPhone.**
- 2 **Collegare l'iPhone.**
  - Stabilire la connessione via USB o Bluetooth.

- ➔ Per dettagli sulla connessione Bluetooth, vedere *Registrazione dei dispositivi Bluetooth* a pagina 26.

### 3 Visualizzare la schermata di Selezione della sorgente audio-video.

- ➔ Per i dettagli sulle operazioni, vedere *Visualizzazione dello schermo delle operazioni audio-video* a pagina 22.

### 4 Toccare [aha] nella schermata di Selezione della sorgente audio-video.

### 5 Utilizzare i tasti del pannello tattile per controllare l'applicazione Aha Radio.

- ➔ Per ulteriori dettagli, vedere *Uso dei tasti del pannello tattile* a pagina 90.

## Per utenti di iPhone con connettore Lightning

### 1 Sbloccare l'iPhone.

### 2 Collegare l'iPhone.

- Stabilire la connessione via USB, Bluetooth o HDMI e Bluetooth.
  - ➔ Per dettagli sulla connessione Bluetooth, vedere *Registrazione dei dispositivi Bluetooth* a pagina 26.
- Il metodo di collegamento via cavo varia in base al dispositivo.
  - ➔ Per dettagli sulle connessioni, vedere il manuale d'installazione.

### 3 Visualizzare la schermata di Selezione della sorgente audio-video.

- ➔ Per i dettagli sulle operazioni, vedere *Visualizzazione dello schermo delle operazioni audio-video* a pagina 22.

### 4 Toccare [aha] nella schermata di Selezione della sorgente audio-video.

Quando si tocca [aha], il prodotto tenterà di stabilire una connessione Bluetooth. Quando la connessione è stata stabilita correttamente, i tasti del pannello tattile della schermata "aha" risultano attivati.

### 5 Utilizzare i tasti del pannello tattile per controllare l'applicazione Aha Radio.

- ➔ Per ulteriori dettagli, vedere *Uso dei tasti del pannello tattile* a pagina 90.

## Per gli utenti di smartphone

### 1 Sbloccare lo smartphone.

### 2 Collegare lo smartphone.

- Stabilire la connessione tramite Bluetooth o HDMI e Bluetooth.
  - ➔ Per dettagli sulla connessione Bluetooth, vedere *Registrazione dei dispositivi Bluetooth* a pagina 26.
- Il metodo di collegamento via cavo varia in base al dispositivo.
  - ➔ Per dettagli sulle connessioni, vedere il manuale d'installazione.

### 3 Visualizzare la schermata di Selezione della sorgente audio-video.

- ➔ Per i dettagli sulle operazioni, vedere *Visualizzazione dello schermo delle operazioni audio-video* a pagina 22.

### 4 Toccare [aha] nella schermata di Selezione della sorgente audio-video.

Quando si tocca [aha], il prodotto tenterà di stabilire una connessione Bluetooth. Quando la connessione è stata stabilita correttamente, i tasti del pannello tattile della schermata "aha" risultano attivati.

### 5 Utilizzare i tasti del pannello tattile per controllare l'applicazione Aha Radio.

- ➔ Per ulteriori dettagli, vedere *Uso dei tasti del pannello tattile* a pagina 90.

## Esecuzione delle operazioni con i pulsanti hardware

### Premere il pulsante TRK.

È possibile saltare i contenuti in avanti o all'indietro.

## Utilizzo di un lettore audio Bluetooth

È possibile controllare un lettore audio Bluetooth.

- ❑ Prima di utilizzare il lettore audio Bluetooth, è necessario registrare e connettere il dispositivo a questo prodotto.
  - ➔ Per i dettagli, vedere *Registrazione dei dispositivi Bluetooth* a pagina 26.
- ❑ Il funzionamento può variare a seconda del tipo di lettore audio Bluetooth in uso.
- ❑ A seconda del lettore audio Bluetooth collegato al prodotto, le operazioni disponibili con questo prodotto possono essere limitate ai seguenti due livelli:
  - A2DP (Advanced Audio Distribution Profile): è possibile solo la riproduzione di brani sul lettore audio.
  - A2DP e AVRCP (Audio/Video Remote Control Profile): è possibile riprodurre, sospendere, selezionare brani e così via.
- ❑ Poiché sono disponibili svariati lettori audio Bluetooth in commercio, le operazioni disponibili dal proprio lettore mediante questo prodotto possono variare in modo significativo. Vedere il manuale di istruzioni fornito con il lettore audio Bluetooth nonché il presente manuale per l'utilizzo del lettore con il prodotto.
- ❑ Mentre si ascoltano brani sul lettore audio Bluetooth, è sconsigliabile utilizzare il telefono cellulare. In caso contrario, il segnale del telefono cellulare potrebbe disturbare la riproduzione dei brani.
- ❑ Anche se si passa a un'altra sorgente mentre si ascolta un brano dal lettore audio Bluetooth, la riproduzione dei brani continua.
- ❑ A seconda del lettore audio Bluetooth collegato a questo prodotto, è possibile che le operazioni per controllare il lettore dal prodotto differiscano da quelle illustrate nel presente manuale.
- ❑ Se si adopera un telefono cellulare collegato a questo prodotto mediante tecnologia wireless Bluetooth, la riproduzione del brano dal lettore audio Bluetooth collegato al prodotto potrebbe essere sospesa.

- ❑ Non è possibile utilizzare il lettore audio Bluetooth quando è collegato il cavo per utilizzare **AppRadio Mode**.

## Uso dei tasti del pannello tattile

### Schermata di riproduzione (pagina 1)

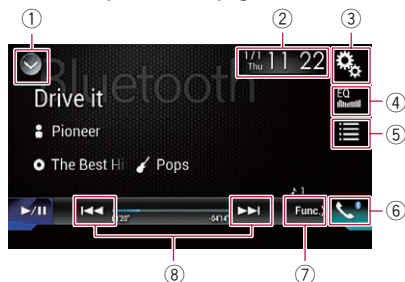

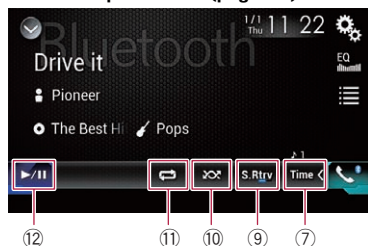

### Schermata di riproduzione (pagina 2)



- ① **Visualizza l'elenco di sorgenti.**
  - ➔ Per ulteriori dettagli, vedere *Selezione di una sorgente frontale dall'elenco di sorgenti* a pagina 23.
- ② **Visualizza la schermata di Impostazione di data e ora.**
  - ➔ Per ulteriori dettagli, vedere *Impostazione di data e ora* a pagina 143.
- ③ **Visualizza la schermata Menu di impostazione.**
- ④ **Richiama le curve di equalizzazione.**
  - ➔ Per i dettagli, vedere *Utilizzo dell'equalizzatore* a pagina 125.
- ⑤ **Seleziona un file nell'elenco.**
  - ➔ Per ulteriori dettagli, vedere *Selezione dei file dall'elenco di nomi file* a pagina 95.

- ⑥ **Visualizza la schermata Menu Telefono.**  
➤ Per i dettagli, vedere *Visualizzazione del menu telefono* a pagina 31.
- ⑦ **Passa alla pagina successiva o precedente dei tasti del pannello tattile.**
- ⑧ **Salta i file in avanti o indietro.**
- ⑨ **Imposta la funzione “Sound Retriever”.**  
➤ Per ulteriori dettagli, vedere *Impostazione della funzione “Sound Retriever”* a pagina 144.
- ⑩ **Riproduce i file in ordine casuale.**  
➤ Per ulteriori dettagli, vedere *Riproduzione di file in ordine casuale* a pagina 95.
- ⑪ **Imposta un intervallo di riproduzione ripetuta.**  
➤ Per ulteriori dettagli, vedere *Impostazione di un intervallo di riproduzione ripetuta* a pagina 95.
- ⑫ **Alterna la riproduzione e la pausa.**

- ** nome dell'artista**  
Mostra il nome dell'artista della traccia attualmente in riproduzione (se disponibile).
- ** titolo dell'album**  
Mostra il titolo dell'album del file corrente (se disponibile).
- ** genere**  
Mostra il genere del file corrente (se disponibile).
- Nei casi seguenti, le informazioni sul file verranno visualizzate solo dopo l'avvio o la ripresa della riproduzione di un file:
  - È stato collegato un lettore audio Bluetooth compatibile con AVRCP1.3 e la riproduzione viene avviata utilizzando il dispositivo.
  - Viene selezionato un altro file mentre la riproduzione è in pausa.

## Letture della schermata



- ① **Data e ora correnti**
- ② **Indicatore del numero del file**  
Mostra il numero del file attualmente in riproduzione (se disponibile).
- ③ **Indicatore del tempo di riproduzione**  
Mostra il tempo di riproduzione trascorso per il file attuale (se disponibile).
- ④ **Informazioni sul file corrente**  
Se il lettore audio Bluetooth collegato supporta AVRCP 1.3, verranno visualizzate le seguenti informazioni del file.
  - **titolo della traccia**  
Mostra il titolo della traccia attualmente in riproduzione (se disponibile).

## Procedura di avvio

- 1 **Premere il pulsante HOME per visualizzare la schermata Menu principale.**
- 2 **Toccare questi tasti nell'ordine seguente.**



Viene visualizzata la schermata “Sistema”.

- 3 **Toccare [Impostazioni sorgente AV].**
- 4 **Verificare che “Audio Bluetooth” sia attivato.**  
 L'impostazione predefinita è “On”.
- 5 **Visualizzare la schermata di Selezione della sorgente audio-video.**  
➤ Per i dettagli sulle operazioni, vedere *Visualizzazione dello schermo delle operazioni audio-video* a pagina 22.

## Utilizzo di un lettore audio Bluetooth

### 6 Toccare [Bluetooth Audio] nella schermata di Selezione della sorgente audio-video.

Viene visualizzata la schermata "Bluetooth".

### 7 Utilizzare i tasti del pannello tattile per controllare il lettore audio Bluetooth.

- ➔ Per i dettagli, vedere *Usa dei tasti del pannello tattile* a pagina 93.

## Selezione dei file dall'elenco di nomi file

L'elenco dei nomi file consente di visualizzare i titoli delle tracce per il lettore audio Bluetooth, in modo da selezionare la traccia da riprodurre.

- Questa funzione è disponibile solo quando il lettore audio Bluetooth collegato supporta AVRCP 1.4.

#### 1 Toccare il tasto seguente.



Visualizza l'elenco dei nomi file.

#### 2 Toccare una traccia nell'elenco per riprodurla.

- Se si tocca una cartella nell'elenco, ne viene visualizzato il contenuto. Toccare un file nell'elenco per riprodurlo.

## Riproduzione di file in ordine casuale

È possibile riprodurre tutti i file nell'intervallo di riproduzione ripetuta toccando un solo tasto.

- Questa funzione è disponibile solo quando il lettore audio Bluetooth collegato supporta AVRCP 1.3.

- Toccare più volte il tasto seguente finché non compare l'impostazione desiderata.



Attiva o disattiva la riproduzione casuale.

## Impostazione di un intervallo di riproduzione ripetuta

L'intervallo di riproduzione ripetuta può essere modificato toccando un solo tasto.

- Questa funzione è disponibile solo quando il lettore audio Bluetooth collegato supporta AVRCP 1.3.

- Toccare più volte il tasto seguente finché non compare l'impostazione desiderata.



Modifica l'intervallo di riproduzione ripetuta tra il file corrente e tutti i file audio nel lettore audio Bluetooth.

## Esecuzione delle operazioni con i pulsanti hardware

### Premere il pulsante TRK.

È possibile saltare i file in avanti o indietro.

### Tenere premuto il pulsante TRK.

È possibile eseguire il riavvolgimento rapido o l'avanzamento rapido.

È possibile visualizzare l'immagine video trasmessa dal dispositivo collegato a questo prodotto. In questa sezione vengono descritte le operazioni per una sorgente HDMI.

- ❑ Per il collegamento è richiesto un cavo HDMI® ad alta velocità (venduto separatamente).
  - ➔ Per dettagli sul metodo di collegamento, vedere il manuale d'installazione.

### ⚠ ATTENZIONE

Per motivi di sicurezza, la visione delle immagini video non è consentita mentre il veicolo è in movimento. Per visualizzarle è necessario arrestare il veicolo in un luogo sicuro e innestare il freno di stazionamento.

## Uso dei tasti del pannello tattile

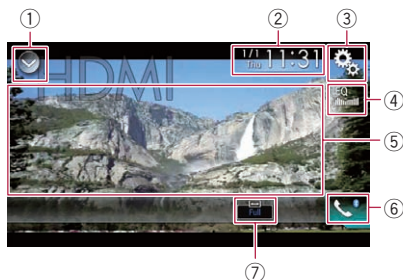

- ① **Visualizza l'elenco di sorgenti.**
  - ➔ Per ulteriori dettagli, vedere *Selezione di una sorgente frontale dall'elenco di sorgenti* a pagina 23.
- ② **Visualizza la schermata di Impostazione di data e ora.**
  - ➔ Per ulteriori dettagli, vedere *Impostazione di data e ora* a pagina 143.
- ③ **Visualizza la schermata Menu di impostazione.**
- ④ **Richiama le curve di equalizzazione.**
  - ➔ Per i dettagli, vedere *Utilizzo dell'equalizzatore* a pagina 125.
- ⑤ **Nasconde i tasti del pannello tattile.**

Se si tocca quest'area, i tasti del pannello tattile vengono nascosti.

- ❑ Toccare un punto qualsiasi dello schermo LCD per visualizzare di nuovo i tasti del pannello tattile.
- ⑥ **Visualizza la schermata Menu Telefono.**
    - ➔ Per i dettagli, vedere *Visualizzazione del menu telefono* a pagina 31.
  - ⑦ **Modifica la modalità schermo panoramico.**
    - ➔ Per i dettagli, vedere *Modifica della modalità schermo panoramico* a pagina 144. ❑

## Letture della schermata



- ① **Data e ora correnti** ❑

## Procedura di avvio

### 1 Visualizzare la schermata di Selezione della sorgente audio-video.

- ➔ Per i dettagli sulle operazioni, vedere *Visualizzazione dello schermo delle operazioni audio-video* a pagina 22.

### 2 Toccare [HDMI] nella schermata di Selezione della sorgente audio-video.

L'immagine è visualizzata sullo schermo.

### 3 Utilizzare i tasti del pannello tattile per controllare l'unità esterna.

- ➔ Per ulteriori dettagli, vedere *Uso dei tasti del pannello tattile* a pagina 96. ❑

## Utilizzo di una sorgente AUX

È possibile visualizzare l'immagine video trasmessa dal dispositivo collegato a questo prodotto. In questa sezione vengono descritte le operazioni per una sorgente AUX.

- ❑ Per il collegamento è richiesto un cavo AV con mini-spinotto (CD-RM10; venduto separatamente).
  - ➔ Per dettagli sul metodo di collegamento, vedere il manuale d'installazione.

### ATTENZIONE

Per motivi di sicurezza, la visione delle immagini video non è consentita mentre il veicolo è in movimento. Per visualizzarle è necessario arrestare il veicolo in un luogo sicuro e innestare il freno di stazionamento.

## Uso dei tasti del pannello tattile

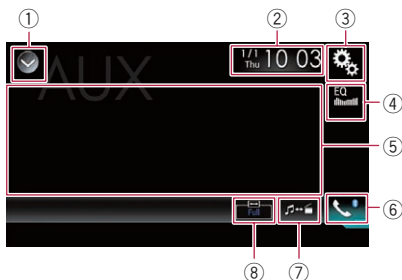

- ① **Visualizza l'elenco di sorgenti.**
  - ➔ Per ulteriori dettagli, vedere *Selezione di una sorgente frontale dall'elenco di sorgenti* a pagina 23.
- ② **Visualizza la schermata di Impostazione di data e ora.**
  - ➔ Per ulteriori dettagli, vedere *Impostazione di data e ora* a pagina 143.
- ③ **Visualizza la schermata Menu di impostazione.**
- ④ **Richiama le curve di equalizzazione.**
  - ➔ Per i dettagli, vedere *Utilizzo dell'equalizzatore* a pagina 125.
- ⑤ **Nasconde i tasti del pannello tattile.**

Se si tocca quest'area, i tasti del pannello tattile vengono nascosti.

- ❑ Toccare un punto qualsiasi dello schermo LCD per visualizzare di nuovo i tasti del pannello tattile.
- ⑥ **Visualizza la schermata Menu Telefono.**
    - ➔ Per i dettagli, vedere *Visualizzazione del menu telefono* a pagina 31.
  - ⑦ **Cambia la schermata delle operazioni.**
    - ➔ Per ulteriori dettagli, vedere *Cambio della schermata delle operazioni* a pagina 98.
  - ⑧ **Modifica la modalità schermo panoramico.**
    - ➔ Per i dettagli, vedere *Modifica della modalità schermo panoramico* a pagina 144. ❑

## Lettura della schermata



- ① **Data e ora correnti** ❑

## Procedura di avvio

È possibile visualizzare l'immagine video trasmessa dal dispositivo collegato all'ingresso video.

- 1 **Premere il pulsante HOME per visualizzare la schermata Menu principale.**
- 2 **Toccare questi tasti nell'ordine seguente.**



Viene visualizzata la schermata "Sistema".

### 3 Toccare [Imp. Input/Output].

### 4 Verificare che "Ingresso AUX" sia attivato.

- L'impostazione predefinita è "On".

### 5 Visualizzare la schermata di Selezione della sorgente audio-video.

- ➔ Per i dettagli sulle operazioni, vedere *Visualizzazione dello schermo delle operazioni audio-video* a pagina 22.

### 6 Toccare [AUX] nella schermata di Selezione della sorgente audio-video.

L'immagine è visualizzata sullo schermo.

### 7 Utilizzare i tasti del pannello tattile per controllare l'unità esterna.

- ➔ Per ulteriori dettagli, vedere *Uso dei tasti del pannello tattile* a pagina 97.

## Impostazione del segnale video

Se si collega questo prodotto a un'apparecchiatura AUX, selezionare l'impostazione adeguata per il segnale video.

- È possibile utilizzare questa funzione solo per il segnale video inviato all'ingresso AUX.

### 1 Premere il pulsante HOME per visualizzare la schermata Menu principale.

### 2 Toccare questi tasti nell'ordine seguente.



Viene visualizzata la schermata "Impostazioni Video".

### 3 Toccare [Impostazioni segnale video].

### 4 Toccare [AUX].

Viene visualizzato il menu pop-up.

### 5 Toccare la voce che si desidera impostare.

- **Auto** (predefinita):  
Regola automaticamente l'impostazione del segnale video.
- **PAL**:  
Imposta il segnale video su PAL.
- **NTSC**:  
Imposta il segnale video su NTSC.
- **PAL-M**:  
Imposta il segnale video su PAL-M.
- **PAL-N**:  
Imposta il segnale video su PAL-N.
- **SECAM**:  
Imposta il segnale video su SECAM.

## Cambio della schermata delle operazioni

È possibile alternare la schermata per gestire i file musicali e quella per gestire i file video.

### ● Toccare il tasto seguente.



Alterna la schermata per gestire i file video e quella per gestire i file musicali.



## Uso di un ingresso AV

È possibile visualizzare l'immagine video trasmessa dal dispositivo collegato a questo prodotto.

- Per dettagli sul metodo di collegamento, vedere il manuale d'installazione.

### **ATTENZIONE**

Per motivi di sicurezza, la visione delle immagini video non è consentita mentre il veicolo è in movimento. Per visualizzarle è necessario arrestare il veicolo in un luogo sicuro e innestare il freno di stazionamento.

## Uso dei tasti del pannello tattile

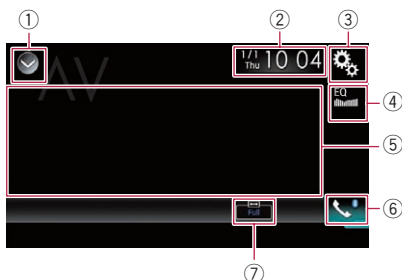

- 1 Visualizza l'elenco di sorgenti.**
  - Per ulteriori dettagli, vedere *Selezione di una sorgente frontale dall'elenco di sorgenti* a pagina 23.
- 2 Visualizza la schermata di Impostazione di data e ora.**
  - Per ulteriori dettagli, vedere *Impostazione di data e ora* a pagina 143.
- 3 Visualizza la schermata Menu di impostazione.**
- 4 Richiama le curve di equalizzazione.**
  - Per i dettagli, vedere *Utilizzo dell'equalizzatore* a pagina 125.
- 5 Nasconde i tasti del pannello tattile.**

Se si tocca quest'area, i tasti del pannello tattile vengono nascosti.

  - ☐ Toccare un punto qualsiasi dello schermo LCD per visualizzare di nuovo i tasti del pannello tattile.

- 6 Visualizza la schermata Menu Telefono.**
  - Per i dettagli, vedere *Visualizzazione del menu telefono* a pagina 31.
- 7 Modifica la modalità schermo panoramico.**
  - Per i dettagli, vedere *Modifica della modalità schermo panoramico* a pagina 144.

## Letture della schermata



- 1 Data e ora correnti**

## Procedura di avvio

È possibile visualizzare l'immagine video trasmessa dal dispositivo collegato all'ingresso video.

- 1 Premere il pulsante HOME per visualizzare la schermata Menu principale.**
- 2 Toccare questi tasti nell'ordine seguente.**



Viene visualizzata la schermata "Sistema".

- 3 Toccare [Imp. Input/Output].**
- 4 Toccare [Ingresso AV].**

Viene visualizzato il menu pop-up.
- 5 Toccare [Origine].**

È possibile visualizzare l'immagine video trasmessa dal dispositivo esterno collegato.

- ❑ Se "Origine" è selezionata, "Ingresso 2a videocamera" viene automaticamente impostata su "Off".

## 6 Visualizzare la schermata di Selezione della sorgente audio-video.

- ➔ Per i dettagli sulle operazioni, vedere *Visualizzazione dello schermo delle operazioni audio-video* a pagina 22.

## 7 Toccare [AV] nella schermata di Selezione della sorgente audio-video.

L'immagine è visualizzata sullo schermo.

## 8 Utilizzare i tasti del pannello tattile per controllare l'unità esterna.

- ➔ Per ulteriori dettagli, vedere *Uso dei tasti del pannello tattile* a pagina 99. ❑

- **PAL:**  
Imposta il segnale video su PAL.
- **NTSC:**  
Imposta il segnale video su NTSC.
- **PAL-M:**  
Imposta il segnale video su PAL-M.
- **PAL-N:**  
Imposta il segnale video su PAL-N.
- **SECAM:**  
Imposta il segnale video su SECAM. ❑

## Impostazione del segnale video

Se si collega questo prodotto a un'apparecchiatura AUX, selezionare l'impostazione adeguata per il segnale video.

- ❑ È possibile utilizzare questa funzione solo per il segnale video inviato all'ingresso AV.

### 1 Premere il pulsante HOME per visualizzare la schermata Menu principale.

### 2 Toccare questi tasti nell'ordine seguente.



Viene visualizzata la schermata "Impostazioni Video".

### 3 Toccare [Impostazioni segnale video].

### 4 Toccare [AV].

Viene visualizzato il menu pop-up.

### 5 Toccare la voce che si desidera impostare.

- **Auto** (predefinita):  
Regola automaticamente l'impostazione del segnale video.

## Utilizzo di MIXTRAX

MIXTRAX è una tecnologia originale per creare mix continui di file scelti dalla propria libreria audio, completi di effetti in grado di offrire una resa tipica dei missaggi dei DJ.

❑ È possibile attivare MIXTRAX toccando [MIXTRAX] nella schermata di riproduzione dei file audio compressi.

➔ Per i dettagli, vedere *Uso dei tasti del pannello tattile* a pagina 59.

### Tasti del pannello tattile

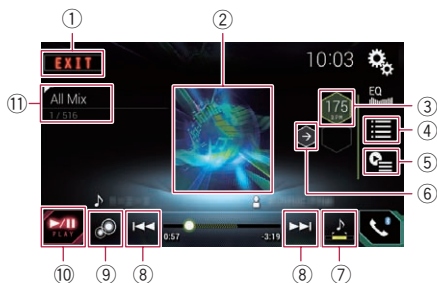

- ① Chiude la schermata MIXTRAX.
- ② Visualizza la schermata LinkGate. Toccare la voce desiderata per riprodurre i brani correlati.
- ③ Specifica i BPM. I BPM originali non sono visualizzati durante la riproduzione.
- ④ Visualizza la schermata di selezione della voce.
  - ➔ Per dettagli sulle operazioni, vedere *Selezione di una voce per riprodurre i brani* a pagina 101.
- ⑤ Visualizza la schermata dell'elenco di riproduzione.
  - ➔ Per dettagli sulle operazioni, vedere *Selezione dei brani da non riprodurre* a pagina 101.
- ⑥ Imposta i BPM (Beat Per Minute) originali.
- ⑦ Specifica la parte da riprodurre.
  - ➔ Per dettagli sulle operazioni, vedere *Specifica della parte da riprodurre* a pagina 102.
- ⑧ Toccare per selezionare una traccia.

Toccare a lungo per avanzare o riavvolgere il brano.

- ⑨ Attiva o disattiva la schermata di visualizzazione originale MIXTRAX.
- ⑩ Mette in pausa e avvia la riproduzione.
- ⑪ Visualizza la voce selezionata nella schermata LinkGate o in quella di selezione delle voci. ❑

### Selezione di una voce per riprodurre i brani

È possibile specificare una voce per riprodurre i brani correlati.

#### 1 Toccare il tasto seguente.



Visualizza la schermata di selezione della voce.

#### 2 Toccare i tasti seguenti per selezionare la voce.



Visualizza l'elenco di pattern MIX.



Visualizza l'elenco di tag.



Visualizza l'elenco di file.

#### 3 Selezionare una voce nell'elenco.

Vengono riprodotti i brani correlati alla voce selezionata. ❑

### Selezione dei brani da non riprodurre

È possibile selezionare le voci o i brani da non riprodurre.

### 1 Toccare il tasto seguente.



Visualizza la schermata dell'elenco di riproduzione.

### 2 Toccare il tasto seguente.



Visualizza la schermata "La riproduzione non è permessa".

### 3 Toccare [Tracce], [Artisti] o [Album].

### 4 Toccare la casella a sinistra della voce o il brano da non riprodurre.

Compare un'icona. Le voci che presentano questa icona non verranno riprodotte.

- Toccando [Deselezione tutto], tutte le selezioni vengono annullate.
- Toccando [Selezione tutto], tutte le voci vengono selezionate.

## Specifica della parte da riprodurre

È possibile specificare la parte da riprodurre.

- **Toccare più volte il tasto seguente finché non compare l'impostazione desiderata.**



Modifica la parte da riprodurre.

- (predefinita): Riproduce una parte intermedia.
- : Riproduce una parte lunga.
- : Riproduce una parte breve.
- L'effetto sonoro più adatto viene applicato automaticamente quando si passa al brano successivo.

## Impostazione dello schema di lampeggiamento

Il colore lampeggiante cambia in base alle variazioni del livello dell'audio e dei bassi.

### 1 Premere il pulsante HOME per visualizzare la schermata Menu principale.

### 2 Toccare questi tasti nell'ordine seguente.



Viene visualizzata la schermata "Sistema".

### 3 Toccare [Impostazioni sorgente AV].

### 4 Toccare [Impostazioni MIXTRAX].

### 5 Toccare [Pattern flash].

Viene visualizzato il menu pop-up.

### 6 Toccare la voce che si desidera impostare.

- Da **Suono1** (predefinito) a **Suono6**:  
Lo schema di lampeggiamento cambia in base al livello dell'audio. Selezionare la modalità desiderata.
- Da **P. basso1** a **P. basso6**:  
Lo schema di lampeggiamento cambia in base al livello dei bassi. Selezionare la modalità desiderata.
- **Casuale1**:  
Lo schema di lampeggiamento cambia casualmente in base alla modalità del livello audio e alla modalità passa basso.
- **Casuale2**:  
Lo schema di lampeggiamento cambia casualmente in base alla modalità del livello audio.
- **Casuale3**:  
Lo schema di lampeggiamento cambia casualmente in base alla modalità passa basso.
- **Off**:  
Lo schema di lampeggiamento non è attivo.

## Impostazioni di sistema

### Impostazione dell'incremento di sintonizzazione FM

A seconda della zona geografica, è possibile modificare il passo di sintonizzazione. Quello per la radio FM può essere cambiato da 100 kHz a 50 kHz e viceversa.

Questa funzione è disponibile se la sorgente è disattivata.

**1 Premere il pulsante HOME per visualizzare la schermata Menu principale.**

**2 Toccare questi tasti nell'ordine seguente.**



Viene visualizzata la schermata "Sistema".

**3 Toccare [Impostazioni sorgente AV].**

**4 Toccare [Impostazioni radio].**

**5 Toccare più volte [Passo FM] finché non compare l'impostazione desiderata.**

- **100kHz** (predefinita):  
Passa a 100 kHz.
  - **50kHz**:  
Passa a 50 kHz.
- Se [Interruzione TA] e [FREQ Alternativa] sono impostate su "Off", il passo di ricerca viene impostato su "50kHz" anche se "100kHz" è selezionato.

### Attivazione della sorgente audio Bluetooth

È necessario attivare la sorgente audio Bluetooth per utilizzare un lettore audio Bluetooth.

**1 Premere il pulsante HOME per visualizzare la schermata Menu principale.**

**2 Toccare questi tasti nell'ordine seguente.**



Viene visualizzata la schermata "Sistema".

**3 Toccare [Impostazioni sorgente AV].**

**4 Toccare più volte [Audio Bluetooth] finché non compare l'impostazione desiderata.**

- **On** (predefinita):  
Attiva la sorgente audio Bluetooth.
- **Off**:  
Disattiva la sorgente audio Bluetooth.

### Impostazione dello scorrimento continuo

Se "Scorrimento Continuo" è impostato su "On", le informazioni di testo registrate scorrono continuamente nel display. Impostare questa funzione su "Off" se si preferisce che le informazioni scorrono una sola volta.

**1 Premere il pulsante HOME per visualizzare la schermata Menu principale.**

**2 Toccare questi tasti nell'ordine seguente.**



Viene visualizzata la schermata "Sistema".

**3 Toccare più volte [Scorrimento Continuo] finché non compare l'impostazione desiderata.**

- **Off** (predefinita):  
Disattiva lo scorrimento continuo.
- **On**:  
Attiva lo scorrimento continuo.

## Impostazione dell'ingresso AV

È possibile utilizzare apparecchiature video esterne, ad esempio i lettori portatili, da collegare a questo prodotto tramite questa impostazione.

**1 Premere il pulsante HOME per visualizzare la schermata Menu principale.**

**2 Toccare questi tasti nell'ordine seguente.**



Viene visualizzata la schermata "Sistema".

**3 Toccare [Imp. Input/Output].**

**4 Toccare [Ingresso AV].**

Viene visualizzato il menu pop-up.

**5 Toccare la voce che si desidera impostare.**

- **Off** (predefinita):  
Disattiva la sorgente AV.
- **Origine:**  
Visualizza l'immagine video trasmessa dal dispositivo esterno collegato.
- **Videocam.:**  
Visualizza l'immagine trasmessa dalla fotocamera esterna.
- ☐ Se "**Videocam.**" è selezionata, "**Ingresso 2a videocamera**" viene automaticamente impostata su "**On**".
- ☐ Se "**Off**" o "**Origine**" è selezionata, "**Ingresso 2a videocamera**" viene automaticamente impostata su "**Off**". ☐

## Impostazione della telecamera di visione posteriore

Sono disponibili le due seguenti funzioni. Per utilizzare la funzione per la telecamera di visione posteriore, è necessario acquistarne una

(ad esempio ND-BC6). Per ulteriori dettagli, consultare il proprio rivenditore.

### Telecamera di visione posteriore

Questo prodotto dispone di una funzione che consente di passare automaticamente all'immagine a schermo intero della telecamera di visione posteriore installata nel veicolo. Quando la leva del cambio è in posizione di retromarcia (R), lo schermo passa automaticamente all'immagine a schermo intero della telecamera di visione posteriore.

- ☐ Se la leva del cambio viene portata in posizione di retromarcia (R) subito dopo aver avviato il sistema di questo prodotto, viene visualizzata solo l'immagine della telecamera, mentre le linee guida di assistenza per il parcheggio non vengono visualizzate. Le linee guida di assistenza per il parcheggio vengono visualizzate nell'immagine della telecamera dopo qualche istante. Controllare le condizioni intorno al veicolo prima che vengano visualizzate le linee guida.

### Telecamera per la modalità Vista videocamera

La modalità **Vista videocamera** può essere visualizzata sempre (ad esempio, per controllare un rimorchio). Prestare attenzione, poiché con questa impostazione l'immagine della telecamera non è adattata allo schermo e una parte di quello che si riprende con la telecamera non è visibile.



### ATTENZIONE

Accertarsi di definire le impostazioni in modo che la telecamera di visione posteriore mostri un'immagine speculare.

- ☐ Verificare immediatamente se il display passa alla visualizzazione dell'immagine della telecamera di visione posteriore quando la leva del cambio viene portata sulla retromarcia (R) da un'altra posizione.

## Impostazioni di sistema

- ❑ Quando lo schermo passa all'immagine a schermo intero della telecamera di visione posteriore durante la guida normale, passare all'impostazione opposta in "**Polarità Retrocamera**".

### Impostazione dell'attivazione della telecamera di visione posteriore

Per visualizzare le immagini della telecamera di visione posteriore sullo schermo di questo prodotto, è necessario impostare "**Input videocam. post.**" su "**On**".

**1 Premere il pulsante HOME per visualizzare la schermata Menu principale.**

**2 Toccare questi tasti nell'ordine seguente.**



Viene visualizzata la schermata "**Sistema**".

**3 Toccare [Imp. videocamera].**

**4 Toccare più volte [Input videocam. post.] finché non compare l'impostazione desiderata.**

- **Off** (predefinita):  
Disattiva l'ingresso della telecamera di visione posteriore.
- **On**:  
Attiva l'ingresso della telecamera di visione posteriore.

### Impostazione della polarità della telecamera di visione posteriore

**1 Premere il pulsante HOME per visualizzare la schermata Menu principale.**

**2 Toccare questi tasti nell'ordine seguente.**



Viene visualizzata la schermata "**Sistema**".

**3 Toccare [Imp. videocamera].**

**4 Toccare più volte [Polarità Retrocamera] finché non compare l'impostazione desiderata.**

- **Batteria** (predefinita):  
Se la polarità del cavo collegato è positiva mentre la leva del cambio è in posizione di retromarcia (R).
- **Massa**:  
Se la polarità del cavo collegato è negativa mentre la leva del cambio è in posizione di retromarcia (R).

Quando la leva del cambio viene portata sulla retromarcia (R) dopo aver impostato la telecamera di visione posteriore, viene visualizzata l'immagine della telecamera di visione posteriore.

### Impostazione dell'immagine invertita per la telecamera di visione posteriore

Le immagini della telecamera di visione posteriore vengono visualizzate invertite (come immagini speculari) sullo schermo anteriore tranne quando viene utilizzata una telecamera di visione posteriore che può trasmettere immagini nella direzione corretta. È possibile impostare se visualizzare invertite o meno le immagini della telecamera di visione posteriore sullo schermo anteriore.

- ❑ Questa impostazione è disponibile solo se si arresta il veicolo in un luogo sicuro e si aziona il freno di stazionamento.
- ❑ Questa funzione è disponibile solo se "**Input videocam. post.**" è "**On**".

- Per ulteriori dettagli, vedere *Impostazione dell'attivazione della telecamera di visione posteriore* a pagina 105.

**1 Premere il pulsante HOME per visualizzare la schermata Menu principale.**

**2 Toccare questi tasti nell'ordine seguente.**



Viene visualizzata la schermata "Sistema".

**3 Toccare [Imp. videocamera].**

**4 Toccare ripetutamente [Videocamera post.: video invertito] fino a quando viene visualizzata l'impostazione desiderata.**

- **Off** (predefinito):  
Le immagini della telecamera di visione posteriore non vengono invertite.
- **On**:  
Le immagini della telecamera di visione posteriore vengono invertite.

## Impostazione della telecamera per la modalità Vista videocamera

Per visualizzare sempre **Vista videocamera**, "**Vista videocamera**" deve essere impostato su "**On**".

- Per impostare la telecamera di visione posteriore per la modalità **Vista videocamera**, "**Input videocam. post.**" deve essere impostato su "**On**".
  - Per ulteriori dettagli, vedere *Impostazione dell'attivazione della telecamera di visione posteriore* a pagina 105.
- Per impostare la seconda telecamera per la modalità **Vista videocamera**, impostare "**Ingresso AV**" su "**Videocam.**" o impostare "**Ingresso 2a videocamera**" su "**On**".

- Per ulteriori dettagli, vedere *Impostazione dell'ingresso AV* a pagina 104.

- Per ulteriori dettagli, vedere *Impostazione dell'ingresso della seconda telecamera* a pagina 108.

- È inoltre possibile attivare questa funzione toccando [**Camera View**] nella schermata di Selezione della sorgente audio-video o nell'elenco delle sorgenti.

**1 Premere il pulsante HOME per visualizzare la schermata Menu principale.**

**2 Toccare questi tasti nell'ordine seguente.**



Viene visualizzata la schermata "Sistema".

**3 Toccare [Imp. videocamera].**

**4 Toccare più volte [Vista videocamera] finché non compare l'impostazione desiderata.**

- **Off** (predefinita):  
Disattiva la vista della telecamera.
- **On**:  
Attiva la vista della telecamera.

Se non si eseguono operazioni per sette secondi dopo la visualizzazione della schermata Operazioni audio-video, la visuale della telecamera appare automaticamente.

- Toccando lo schermo mentre è attiva la visuale della telecamera, l'immagine visualizzata viene temporaneamente disattivata.

Se è disponibile la visualizzazione sia della telecamera di visione posteriore che della seconda telecamera, viene visualizzato il tasto per cambiare la visualizzazione.

## Impostazioni di sistema

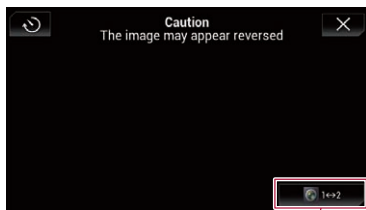

①

- ① Cambia la visualizzazione tra l'immagine della telecamera di visione posteriore e quella della seconda telecamera.

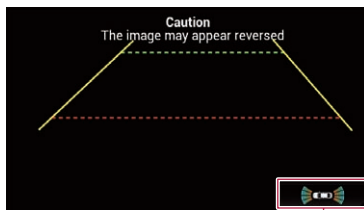

①

- ① Passa alla visualizzazione della schermata "Assistente parcheggio".  
 Se si tiene premuto il pulsante **MUTE**, l'immagine di visione posteriore scompare.

## Visualizzazione delle linee guida di assistenza per il parcheggio

- 1 Premere il pulsante HOME per visualizzare la schermata Menu principale.
- 2 Toccare questi tasti nell'ordine seguente.



Viene visualizzata la schermata "Sistema".

- 3 Toccare [Imp. videocamera].
- 4 Toccare più volte [Guida assist. parch.] finché non compare l'impostazione desiderata.

- **Off** (predefinita):  
Nasconde le linee guida.
- **On**:  
Visualizza le linee guida.

Quando la leva del cambio viene portata sulla retromarcia (R) dopo aver impostato la telecamera di visione posteriore, viene visualizzata l'immagine della telecamera di visione posteriore.

## Impostazione delle linee guida per l'immagine della telecamera di visione posteriore

### ⚠ ATTENZIONE

- Quando si regolano le linee guida, parcheggiare il veicolo in un luogo sicuro e innestare il freno di stazionamento.
- Prima di uscire dall'auto per posizionare le segnalazioni, accertarsi di spegnere l'interruttore di accensione (ACC OFF).
- L'ampiezza delle immagini proiettate dalla telecamera di visione posteriore è limitata. Inoltre, le linee guida della larghezza del veicolo e della distanza mostrate sull'immagine della telecamera di visione posteriore possono differire rispetto all'effettiva larghezza del veicolo e distanza (le linee guida sono linee rette).
- La qualità dell'immagine può ridursi in base all'ambiente di utilizzo, ad esempio di notte o in una zona scarsamente illuminata.

- 1 Parcheggiare il veicolo in un luogo sicuro e innestare il freno di stazionamento.

**2 Utilizzando nastro da imballaggio o altri prodotti analoghi, posizionare le segnalazioni a 25 cm circa da ogni lato del veicolo e a 50 cm e 2 m circa dal paraurti posteriore.**

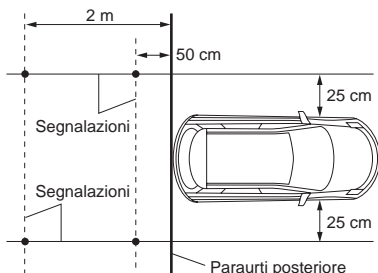

**3 Premere il pulsante HOME per visualizzare la schermata Menu principale.**

**4 Toccare questi tasti nell'ordine seguente.**



Viene visualizzata la schermata "Sistema".

**5 Toccare [Imp. videocamera].**

**6 Toccare [Reg. guida assist. parch.].**

**7 Impostare le linee guida trascinando i quattro punti.**

**8 Toccare i tasti seguenti per regolare la posizione del punto, se necessario.**



Sposta il punto a sinistra.



Sposta il punto a destra.



Sposta il punto in alto.



Sposta il punto in basso.



Estende la linea a sinistra e a destra rispetto al punto centrale corrente della linea guida della distanza. Verranno spostati anche i punti di regolazione delle coordinate laterali su ambo i lati.



Accorcia la linea da sinistra e da destra rispetto al punto centrale corrente della linea guida della distanza. Verranno spostati anche i punti di regolazione delle coordinate laterali su ambo i lati.

**Pred.**

Reimposta i valori predefiniti per le linee guida della distanza e della larghezza del veicolo e anche i punti di regolazione.

- Quando si sposta un punto, la distanza di spostamento rispetto al valore iniziale viene visualizzata nella parte inferiore della schermata.

## Impostazione dell'ingresso della seconda telecamera

È possibile visualizzare sullo schermo di questo prodotto le immagini della seconda telecamera (ad esempio, una telecamera anteriore).

## Impostazione dell'attivazione della seconda telecamera

- Per visualizzare le immagini della seconda telecamera sullo schermo di questo prodotto, è necessario impostare "Ingresso 2a videocamera" su "On".

**1 Premere il pulsante HOME per visualizzare la schermata Menu principale.**

**2 Toccare questi tasti nell'ordine seguente.**



Viene visualizzata la schermata "Sistema".

**3 Toccare [Imp. videocamera].**

## Impostazioni di sistema

### 4 Toccare ripetutamente [Ingresso 2a videocamera] fino a quando viene visualizzata l'impostazione desiderata.

- **Off** (predefinito):  
Disattiva l'ingresso della seconda telecamera.
  - **On**:  
Attiva l'ingresso della seconda telecamera.
- Se si imposta "**Ingresso 2a videocamera**" su "**On**" mentre è attiva la sorgente AV, viene visualizzato il messaggio di conferma. La sorgente AV viene disattivata se si seleziona "**Si**" e "**Ingresso 2a videocamera**" viene impostata su "**On**". Selezionare "**No**" per annullare l'impostazione di "**Ingresso 2a videocamera**" su "**On**".
- Se "**On**" è selezionata, "**Ingresso AV**" viene automaticamente impostata su "**Video-cam.**".
- Se "**Off**" è selezionata, "**Ingresso AV**" viene automaticamente impostata su "**Off**".

### Impostazione dell'immagine invertita per la seconda telecamera

Le immagini della seconda telecamera vengono visualizzate invertite (come immagini speculari) sullo schermo anteriore tranne quando viene utilizzata una seconda telecamera che può trasmettere immagini nella direzione corretta. È possibile impostare se visualizzare invertite o meno le immagini della seconda telecamera sullo schermo anteriore.

- Questa impostazione è disponibile solo se si arresta il veicolo in un luogo sicuro e si aziona il freno di stazionamento.
- Questa funzione è disponibile quando "**Ingresso 2a videocamera**" è "**On**" o "**Ingresso AV**" è impostata su "**Video-cam.**".

#### 1 Premere il pulsante HOME per visualizzare la schermata Menu principale.

#### 2 Toccare questi tasti nell'ordine seguente.



Viene visualizzata la schermata "**Sistema**".

#### 3 Toccare [Imp. videocamera].

#### 4 Toccare ripetutamente [2a videocam.: video invertito] fino a quando viene visualizzata l'impostazione desiderata.

- **Off** (predefinito):  
Le immagini della seconda telecamera non vengono invertite.
- **On**:  
Le immagini della seconda telecamera vengono invertite.

### Impostazione della modalità sicura

Per motivi di sicurezza, è possibile limitare le funzioni disponibili mentre il veicolo è in movimento.

#### 1 Premere il pulsante HOME per visualizzare la schermata Menu principale.

#### 2 Toccare questi tasti nell'ordine seguente.



Viene visualizzata la schermata "**Sistema**".

#### 3 Toccare più volte [Modalità sicura] finché non compare l'impostazione desiderata.

- **On** (predefinita):  
Attiva la modalità sicura.
- **Off**:  
Disattiva la modalità sicura.

## Disattivazione della schermata Demo

Se compare la schermata Demo, attenersi alla procedura seguente per disattivarla.

**1 Premere il pulsante HOME per visualizzare la schermata Menu principale.**

**2 Toccare questi tasti nell'ordine seguente.**



Viene visualizzata la schermata "Sistema".

**3 Toccare più volte [Modalità Demo] affinché non compare l'impostazione desiderata.**

- **On** (predefinita):  
Visualizza la schermata Demo.
- **Off**:  
Nasconde la schermata Demo.
- Per disattivare la schermata Demo, è possibile anche tenere premuto il pulsante **MUTE**.

## Selezione della lingua del sistema

È possibile selezionare la lingua del sistema.

- È possibile cambiare la lingua per quanto segue:
  - Schermata "Audio"
  - Schermata "Sistema"
  - Schermata "Impostazioni Video"
  - Schermata "Bluetooth"
  - Lingua dei messaggi
 Alcune operazioni su questo prodotto sono vietate mentre si guida o richiedono un'attenzione particolare. In questo caso, sul display comparirà un messaggio di avviso. Con questa impostazione è possibile cambiare la lingua dei messaggi di avviso.

- Se la lingua incorporata e quella selezionata sono diverse, è possibile che il testo delle informazioni non venga visualizzato correttamente.
- Alcuni caratteri potrebbero non essere visualizzati in modo corretto.

**1 Premere il pulsante HOME per visualizzare la schermata Menu principale.**

**2 Toccare questi tasti nell'ordine seguente.**



Viene visualizzata la schermata "Sistema".

**3 Toccare [Lingua del sistema].**

Viene visualizzato il menu pop-up.

**4 Toccare la lingua desiderata.**

Dopo aver selezionato la lingua, viene visualizzata di nuovo la schermata precedente.

## Inversione del display di stato del controllo climatico

Se il display di sinistra/destra della schermata di stato del controllo climatico non corrisponde a quello del veicolo, il display può essere invertito.

- Per configurare questa impostazione, l'adattatore Bus per veicolo deve essere collegato.
- Per informazioni sulle operazioni, vedere *Visualizzazione dello stato di funzionamento del pannello di controllo climatico* a pagina 141.

**1 Premere il pulsante HOME per visualizzare la schermata Menu principale.**

## Impostazioni di sistema

- 2 Toccare questi tasti nell'ordine seguente.



Viene visualizzata la schermata "Sistema".

- 3 Toccare più volte [Invers. climatizz.] finché non compare l'impostazione desiderata.

- **Off** (predefinita):  
Non inverte il display di stato del controllo climatico.
- **On**:  
Inverte il display di stato del controllo climatico.

## Impostazione della lingua della tastiera con un'applicazione per iPhone

È possibile utilizzare la tastiera in **AppRadio Mode** impostando la lingua per la tastiera dell'iPhone.

- Questa funzione è disponibile solo in **AppRadio Mode** nell'iPhone.

- 1 Premere il pulsante HOME per visualizzare la schermata Menu principale.

- 2 Toccare questi tasti nell'ordine seguente.



Viene visualizzata la schermata "Sistema".

- 3 Toccare [Tastiera].

Viene visualizzato il menu pop-up.

- 4 Toccare la lingua desiderata.

Dopo aver selezionato la lingua, viene visualizzata di nuovo la schermata precedente.

## Impostazione del segnale acustico

- 1 Premere il pulsante HOME per visualizzare la schermata Menu principale.

- 2 Toccare questi tasti nell'ordine seguente.



Viene visualizzata la schermata "Sistema".

- 3 Toccare più volte [Segnale acustico] finché non compare l'impostazione desiderata.

- **On** (predefinita):  
Emette un segnale acustico.
- **Off**:  
Non emette un segnale acustico.

## Regolazione delle posizioni di risposta del pannello tattile (calibrazione del pannello tattile)

Se i tasti del pannello tattile deviano dalla posizione corrispondente al punto effettivo di tocco, regolare le posizioni di risposta del pannello stesso.

- Questa impostazione è disponibile solo se si arresta il veicolo in un luogo sicuro e si aziona il freno di stazionamento.
- Non utilizzare strumenti affilati o appuntiti come penne a sfera o meccaniche, che potrebbero danneggiare lo schermo.
- Non spegnere il motore durante il salvataggio dei dati relativi alla posizione definita.

- 1 Premere il pulsante HOME per visualizzare la schermata Menu principale.

2 Toccare questi tasti nell'ordine seguente.



Viene visualizzata la schermata "Sistema".

3 Toccare [Calibrazione touch panel].

Viene visualizzata la schermata di regolazione del pannello tattile.

4 Toccare due angoli della schermata con le frecce, quindi toccare contemporaneamente i punti centrali di due segni + per due volte.

5 Premere il pulsante HOME.

I risultati della regolazione vengono salvati.

6 Premere di nuovo il pulsante HOME.

Passare alla regolazione a 16 punti.

- Tenendo premuto il pulsante **HOME**, la regolazione viene annullata.

7 Toccare delicatamente il centro del segno + visualizzato sullo schermo.

Il bersaglio indica l'ordine.

Dopo aver toccato tutti i segni, i dati relativi alla posizione impostata vengono salvati.

- Premendo il pulsante **HOME**, si ritorna alla posizione di regolazione precedente.
- Tenendo premuto il pulsante **HOME**, la regolazione viene annullata.

8 Tenere premuto il pulsante HOME.

I risultati della regolazione vengono salvati.

## Impostazione della funzione varialuce

È possibile specificare quando deve essere attivata la funzione varialuce.

1 Premere il pulsante HOME per visualizzare la schermata Menu principale.

2 Toccare questi tasti nell'ordine seguente.



Viene visualizzata la schermata "Sistema".

3 Toccare [Impostazioni dimmer].

4 Toccare [Attivazione dimmer].

Viene visualizzato il menu pop-up.

5 Toccare la voce che si desidera impostare.

- **Auto** (predefinito):  
Attiva la funzione varialuce quando i fari del veicolo sono accesi (di notte).
- **Manuale**:  
Consente di impostare se la funzione varialuce viene attivata o meno.
- **Ora**:  
Consente di impostare la durata del tempo per il quale la funzione varialuce rimane attiva.
  - Se è selezionata l'opzione "**Manuale**", impostare se la funzione varialuce viene attivata o meno.
    - ➔ Per ulteriori dettagli, vedere *Impostazione dell'attivazione o della disattivazione della funzione varialuce* a pagina 112.
  - Se è selezionata l'opzione "**Ora**", specificare la durata per la quale la funzione varialuce rimane attiva.
    - ➔ Per ulteriori dettagli, vedere *Impostazione della durata del tempo per il quale la funzione varialuce rimane attiva* a pagina 113.

## Impostazione dell'attivazione o della disattivazione della funzione varialuce

È possibile impostare se la funzione varialuce viene attivata o meno.

## Impostazioni di sistema

- ❑ Questa funzione è disponibile solo quando “Attivazione dimmer” è impostato su “Manuale”.

➔ Per ulteriori dettagli, vedere *Impostazione della funzione varialuce* a pagina 112.

**1 Premere il pulsante HOME per visualizzare la schermata Menu principale.**

**2 Toccare questi tasti nell'ordine seguente.**



Viene visualizzata la schermata “Sistema”.

**3 Toccare [Impostazioni dimmer].**

**4 Toccare [Giorno/notte].**

Viene visualizzato il menu pop-up.

**5 Toccare la voce che si desidera impostare.**

- **Giorno** (predefinito):  
La funzione varialuce viene disattivata.
- **Notte:**  
La funzione varialuce viene attivata.

### Impostazione della durata del tempo per il quale la funzione varialuce rimane attiva

È possibile impostare la durata del tempo per il quale la funzione varialuce rimane attiva.

- ❑ Questa funzione è disponibile solo quando “Attivazione dimmer” è impostato su “Ora”.

➔ Per ulteriori dettagli, vedere *Impostazione della funzione varialuce* a pagina 112.

**1 Premere il pulsante HOME per visualizzare la schermata Menu principale.**

**2 Toccare questi tasti nell'ordine seguente.**



Viene visualizzata la schermata “Sistema”.

**3 Toccare [Impostazioni dimmer].**

**4 Toccare [Durata dimmer].**

Viene visualizzata la barra di impostazione della durata.

**5 Toccare i punti desiderati sulla barra di impostazione della durata o scorrere i cursori per specificare l'ora di inizio e l'ora di termine.**

- ❑ Il formato di visualizzazione dell'ora dipende dall'impostazione “Formato ora”.
- ❑ Il valore visualizzato al centro della barra di impostazione della durata (“12” per il formato a 12 ore e “00” per il formato a 24 ore) indica la mezzanotte. I valori a sinistra del valore al centro rappresentano il pomeriggio mentre i valori a destra rappresentano il mattino.
- ❑ I valori predefiniti sono “18:00” (ora di inizio) e “6:00” (ora di termine).
- ❑ È possibile modificare i valori in incrementi di 15 minuti.

### Regolazione dell'immagine

È possibile regolare l'immagine di ogni sorgente, della schermata delle operazioni dell'applicazione e della telecamera di visione posteriore.



#### ATTENZIONE

Per motivi di sicurezza, non è possibile utilizzare alcune di queste funzioni mentre il veicolo è in movimento. Per abilitarle è necessario arrestare il veicolo in un luogo sicuro e innestare il freno di stazionamento prima di impostare l'itinerario.

1 Visualizza la schermata che si desidera regolare.

2 Premere il pulsante HOME per visualizzare la schermata Menu principale.

3 Toccare questi tasti nell'ordine seguente.



Viene visualizzata la schermata "Sistema".

4 Toccare [Regolazione Immagine].

5 Toccare uno dei tasti seguenti per selezionare la funzione da regolare.

Vengono visualizzate le voci di regolazione dell'immagine.

- **Luminosità:**  
Regola l'intensità del nero.
- **Contrasto:**  
Regola il contrasto.
- **Colore:**  
Regola la saturazione del colore.
- **Tinta:**  
Regola la sfumatura di colore (quale colore è accentuato, rosso o verde).
- **Livello Dimmer:**  
Regola la luminosità dello schermo.
- **Temperatura:**  
Regola l'intensità dei colori, al fine di avere un migliore bilanciamento del bianco.
- È possibile regolare **Tinta** solo se il sistema di colori è impostato su NTSC.
- Se si tocca [Vista Post.] o [Sec. videoc.], la modalità passa alla modalità della telecamera selezionata. Toccando [Sorgente], [Navigazione] o [Apps], è possibile tornare alla modalità selezionata.

6 Toccare i tasti seguenti per regolare la voce selezionata.



Diminuisce il livello della voce selezionata.



Aumenta il livello della voce selezionata.



Seleziona la voce regolabile precedente.



Seleziona la voce regolabile successiva.

Ogni volta che si tocca il tasto, il livello della voce selezionata aumenta o diminuisce.

- È possibile regolare "Luminosità", "Contrasto", "Colore" e "Tinta" da "-24" a "+24".
- È possibile regolare "Livello Dimmer" da "+1" a "+48".
- È possibile regolare "Temperatura" da "-3" a "+3".
- Le regolazioni di "Luminosità", "Contrasto" e "Livello Dimmer" vengono memorizzate separatamente per lo stato On/Off della funzione varialuce. Il passaggio tra queste impostazioni avviene automaticamente in base a se la funzione varialuce è attiva o meno.
  - Per dettagli sull'impostazione della funzione varialuce, vedere *Impostazione della funzione varialuce* a pagina 112.
- La regolazione dell'immagine potrebbe non essere disponibile per alcune telecamere di visione posteriore.
- Il contenuto dell'impostazione può essere memorizzato separatamente per le schermate seguenti e le immagini video.
  - DVD, Video-CD e Disc
  - AV
  - USB (Video) e USB (JPEG)
  - SD (video) e SD (JPEG)
  - iPod (iPod con connettore da 30 pin)
  - iPod (Video) e AppRadio Mode (iPod con connettore da 30 pin)
  - HDMI e AppRadio Mode (HDMI)
  - Android Auto

## Impostazioni di sistema

- MirrorLink
- AUX
- MIXTRAX, immagini trasmesse dal dispositivo esterno
- Telecamera di visione posteriore 

### Visualizzazione della versione del firmware

**1 Premere il pulsante HOME per visualizzare la schermata Menu principale.**

**2 Toccare questi tasti nell'ordine seguente.**



Viene visualizzata la schermata "Sistema".

**3 Toccare [Informazioni di sistema].**

**4 Toccare [Informazioni Firmware].**

Viene visualizzata la schermata "Informazioni Firmware".

- È possibile controllare le licenze open source delle funzioni di cui è dotato questo prodotto sotto "Licenza" nella schermata "Informazioni Firmware". 

### Aggiornamento del firmware

#### **ATTENZIONE**

- Non spegnere mai questo prodotto, estrarre la scheda di memoria SD o disconnettere la periferica di archiviazione USB mentre è in corso l'aggiornamento del firmware.
- Il firmware può essere aggiornato solo se il veicolo è fermo ed è stato azionato il freno a mano.
- Utilizzare la porta USB 1 per aggiornare il firmware utilizzando una periferica di archiviazione USB.

**1 Scaricare i file di aggiornamento del firmware.**

**2 Collegare una scheda di memoria SD o una periferica di archiviazione USB vuota (formattata) al computer, quindi individuare il file di aggiornamento e copiarlo nella scheda di memoria SD o nella periferica di archiviazione USB.**

**3 Disattivando la sorgente.**

- Per ulteriori dettagli, vedere *Disattivazione della sorgente AV* a pagina 23.

**4 Premere il pulsante HOME per visualizzare la schermata Menu principale.**

**5 Toccare questi tasti nell'ordine seguente.**



Viene visualizzata la schermata "Sistema".

**6 Toccare [Informazioni di sistema].**

**7 Toccare [Aggiornamento Firmware].**

Viene visualizzata la schermata "Aggiornamento Firmware".

**8 Toccare [Continua] per visualizzare la modalità di trasferimento dei dati.**

- Seguire le istruzioni visualizzate sullo schermo per completare l'aggiornamento del firmware.
- Questo prodotto viene reimpostato automaticamente al termine dell'aggiornamento del firmware.
- Quando viene avviato l'aggiornamento del firmware, la sorgente e la connessione Bluetooth vengono disattivate.
- Se sullo schermo compare un messaggio di errore, toccare **[Continua]** per proseguire e iniziare la sequenza di recupero. 

## Verifica dei collegamenti dei cavi

Verificare che i cavetti siano collegati correttamente tra questo prodotto e il veicolo. Accertarsi inoltre che siano inseriti nelle posizioni corrette.

**1 Premere il pulsante HOME per visualizzare la schermata Menu principale.**

**2 Toccare questi tasti nell'ordine seguente.**



Viene visualizzata la schermata "**Sistema**".

**3 Toccare [Informazioni di sistema].**

**4 Toccare [Stato connessione].**

Viene visualizzata la schermata "**Installazione**".

- **Luci di posizione**

Quando sono accesi i fari o le luci del veicolo, viene visualizzato "**On**", mentre quando le luci del veicolo sono spente viene visualizzato "**Off**". Se il cavetto arancione/bianco non è collegato, viene visualizzato "**Off**".

- **Bus del veicolo**

Se l'adattatore Bus per veicolo opzionale è collegato, viene visualizzato "**OK**". Se non è collegato, viene visualizzato "**NOK**".

## Regolazione dell'audio

### Uso della regolazione di dissolvenza/bilanciamento

È possibile selezionare un'impostazione di dissolvenza/bilanciamento in grado di offrire un ambiente di ascolto ideale per tutti i posti occupati del veicolo.

- ❑ Questa funzione è disponibile solo quando l'audio principale è disponibile.
- ❑ Questa funzione è disponibile solo quando **"Altoparlante posteriore"** è impostato su **"On"**.
  - ➔ Per ulteriori dettagli, vedere *Regolazione dell'uscita dei diffusori anteriori e posteriori* a pagina 121.

**1 Premere il pulsante HOME per visualizzare la schermata Menu principale.**

**2 Toccare questi tasti nell'ordine seguente.**



Viene visualizzata la schermata **"Audio"**.

**3 Toccare [Fader/Balance].**

Viene visualizzata la schermata **"Fader/Balance"**.

**4 Toccare i tasti seguenti per regolare il bilanciamento anteriore/posteriore dei diffusori.**



Sposta verso la parte anteriore.



Sposta verso la parte posteriore.

Ogni volta che si toccano i tasti, il bilanciamento dei diffusori viene spostato verso la parte anteriore o posteriore.

- ❑ Mentre il bilanciamento anteriore/posteriore dei diffusori si sposta dalla parte anteriore a quella posteriore, vengono visualizzate le indicazioni da **"Ant.25"** a **"Post.25"**.

- ❑ L'impostazione predefinita è **"A/D 0 Sx/Dx 0"**.
- ❑ Se si utilizza un impianto a due diffusori, impostare **"Ant."** e **"Post."** su **"0"**.

**5 Toccare i tasti seguenti per regolare il bilanciamento sinistro/destro dei diffusori.**



Sposta verso la parte sinistra.



Sposta verso la parte destra.

Ogni volta che si toccano i tasti, il bilanciamento dei diffusori viene spostato verso sinistra o destra.

- ❑ Mentre il bilanciamento sinistro/destro dei diffusori si sposta dalla parte sinistra a quella destra, vengono visualizzate le indicazioni da **"Sx25"** a **"Dx25"**.
- ❑ L'impostazione predefinita è **"Sx/Dx 0"**.
- ❑ È possibile impostare dissolvenza e bilanciamento anche trascinando il punto nella tabella visualizzata. 

### Uso della regolazione del bilanciamento

È possibile regolare il bilanciamento tra l'uscita destra/sinistra dell'audio.

- ❑ Questa funzione è disponibile solo quando l'audio principale è disponibile.
- ❑ Questa funzione è disponibile solo quando **"Altoparlante posteriore"** è impostato su **"Off"**.
  - ➔ Per ulteriori dettagli, vedere *Regolazione dell'uscita dei diffusori anteriori e posteriori* a pagina 121.

**1 Premere il pulsante HOME per visualizzare la schermata Menu principale.**

## Regolazione dell'audio

2 Toccare questi tasti nell'ordine seguente.



Viene visualizzata la schermata "Audio".

3 Toccare [Bilanciam.].

Viene visualizzata la schermata "Fader/Balance".

4 Toccare i tasti seguenti per regolare il bilanciamento sinistro/destro dei diffusori.



Sposta verso la parte sinistra.



Sposta verso la parte destra.

Ogni volta che si toccano i tasti, il bilanciamento dei diffusori viene spostato verso sinistra o destra.

- Mentre il bilanciamento sinistro/destro dei diffusori si sposta dalla parte sinistra a quella destra, vengono visualizzate le indicazioni da "Sx25" a "Dx25".
- L'impostazione predefinita è "Sx/Dx 0".
- È possibile impostare dissolvenza e bilanciamento anche trascinando il punto nella tabella visualizzata.

### Disattivazione/attenuazione dell'audio

L'audio del sistema viene disattivato o attenuato automaticamente quando viene ricevuto un segnale da un apparecchio con una funzione di disattivazione dell'audio.

1 Premere il pulsante HOME per visualizzare la schermata Menu principale.

2 Toccare questi tasti nell'ordine seguente.



Viene visualizzata la schermata "Audio".

3 Toccare [Livello mute].

Viene visualizzato il menu pop-up.

4 Toccare la voce che si desidera impostare.

- **ATT** (predefinita):  
Il volume diventa 1/10.
- **Mute**:  
Il volume diventa 0.
- **Off**:  
Il volume rimane invariato.

### Regolazione del livello delle sorgenti

La funzione **SLA** (regolazione livello sorgente) regola il livello del volume di ciascuna sorgente, al fine di evitare sbalzi di volume eccessivi quando si passa da una sorgente all'altra.

- Questa funzione è disponibile solo quando l'audio principale è disponibile.
- Le impostazioni sono basate sul livello di volume del sintonizzatore FM, che rimane inalterato.
- Questa funzione non è disponibile se come sorgente AV è selezionato il sintonizzatore FM.

1 Confrontare il livello del volume del sintonizzatore FM con il livello della sorgente che si desidera regolare.

2 Premere il pulsante HOME per visualizzare la schermata Menu principale.

## Regolazione dell'audio

3 Toccare questi tasti nell'ordine seguente.



Viene visualizzata la schermata "Audio".

4 Toccare [Regolaz. livello sorgente].

Viene visualizzata la schermata "Regolaz. livello sorgente".

5 Toccare i tasti seguenti per regolare il volume della sorgente.



Aumenta il volume della sorgente.



Diminuisce il volume della sorgente.

- Se si tocca direttamente l'area in cui è possibile spostare il cursore, l'impostazione di **SLA** cambia nel valore del punto toccato.
- Man mano che il volume della sorgente aumenta o diminuisce viene visualizzata l'indicazione da "+4" a "-4".
- L'impostazione predefinita è "0".

Le seguenti sorgenti AV sono impostate automaticamente allo stesso volume di regolazione del livello sorgente.

|                                                | Cavo richiesto<br>(venduto separatamente)                                                                                         | Imp. smartphone |                | Sorgenti AV                           |
|------------------------------------------------|-----------------------------------------------------------------------------------------------------------------------------------|-----------------|----------------|---------------------------------------|
|                                                |                                                                                                                                   | Dispositivo     | Connessione    |                                       |
| iPod / iPhone con<br>connettore a 30 pin       | CD-IU201V                                                                                                                         | iPhone/iPod     | USB            | USB1<br>iPod1<br>aha                  |
|                                                | CD-IU201S                                                                                                                         | iPhone/iPod     | USB            | USB1<br>aha<br>iPod1<br>AppRadio Mode |
| iPod / iPhone con<br>connettore Light-<br>ning | <ul style="list-style-type: none"> <li>• CD-IH202</li> <li>• CD-IU52</li> <li>• Adattatore da Lightning ad AV digitale</li> </ul> | iPhone/iPod     | Adatt. AV dig. | aha<br>AppRadio Mode<br>HDMI          |
|                                                | CD-IU52                                                                                                                           | iPhone/iPod     | USB            | iPod1<br>aha                          |

|                     | Cavo richiesto<br>(venduto separatamente) | Imp. smartphone |             | Sorgenti AV                  |
|---------------------|-------------------------------------------|-----------------|-------------|------------------------------|
|                     |                                           | Dispositivo     | Connessione |                              |
| Dispositivo Android | CD-MU200                                  | Altri           | USB         | Android Auto<br>MirrorLink   |
|                     | CD-AH200                                  | Altri           | HDMI        | aha<br>AppRadio Mode<br>HDMI |

- ❑ Se una periferica di archiviazione USB è collegata alla porta USB 1 o USB 2, il volume di regolazione del livello sorgente viene impostato automaticamente allo stesso livello della porta USB alla quale è collegata la periferica. Il volume di regolazione del livello sorgente impostato automaticamente è variabile, a seconda che la periferica sia collegata alla porta USB 1 o USB 2.
- ❑ Se un iPod/iPhone con connettore Lightning è collegato alla porta USB 1 o USB 2 con un cavo di interfaccia USB per iPod/iPhone (CD-IU52) (venduto separatamente), il volume di regolazione del livello sorgente viene impostato automaticamente allo stesso livello della porta USB alla quale è collegato l'iPod/iPhone con connettore Lightning. Il volume di regolazione del livello sorgente impostato automaticamente è variabile, a seconda che l'iPod/iPhone con connettore Lightning sia collegato alla porta USB 1 o USB 2.
- ❑ Se un dispositivo compatibile **Android Auto** o un dispositivo MirrorLink è collegato alla porta USB 2, il volume di regolazione del livello sorgente viene impostato automaticamente allo stesso livello della porta USB 2. ■

## Regolazione dell'audio

### Regolazione del filtro

È possibile apportare le seguenti regolazioni del filtro. Apportare le modifiche adeguate per la banda di frequenza riprodotta e le caratteristiche dei diffusori connessi.

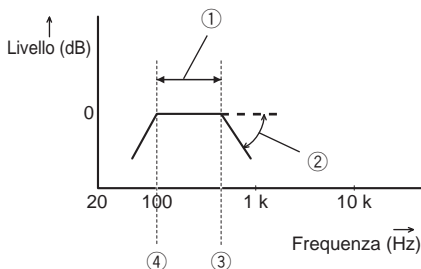

- ① Banda di frequenza riprodotta
- ② Regolazione della curva
- ③ Frequenza di taglio del filtro LPF
- ④ Frequenza di taglio del filtro HPF

### Regolazione dell'uscita dei diffusori anteriori e posteriori

È possibile impostare la gamma di frequenza dell'uscita audio dai diffusori anteriori e posteriori.

- Questa funzione è disponibile solo quando l'audio principale è disponibile.

**1 Premere il pulsante HOME per visualizzare la schermata Menu principale.**

**2 Toccare questi tasti nell'ordine seguente.**



Viene visualizzata la schermata "Audio".

**3 Verificare che "Altoparlante posteriore" sia impostato su "On".**

- L'impostazione predefinita è "On".

**4 Toccare [Crossover].**

Viene visualizzata la schermata "Cutoff".

**5 Toccare i tasti seguenti per selezionare "Ant." o "Post.".**



Seleziona il diffusore regolabile precedente.



Seleziona il diffusore regolabile successivo.

**6 Toccare [P. alto] per attivare questo filtro.**

**7 Trascinare il grafico a linee in direzione orizzontale per regolare la gamma della frequenza di taglio da "50" Hz a "200" Hz.**

- L'impostazione predefinita è "100" Hz.

**8 Trascinare la punta della curva per regolare il livello tra "-6" dB/oct e "-18" dB/oct.**

- L'impostazione predefinita è "-12" dB/oct.

### Uso dell'uscita subwoofer

Questo prodotto è dotato di un'uscita subwoofer che può essere attivata o disattivata.

- Questa funzione è disponibile solo quando l'audio principale è disponibile.

**1 Premere il pulsante HOME per visualizzare la schermata Menu principale.**

**2 Toccare questi tasti nell'ordine seguente.**



Viene visualizzata la schermata "Audio".

**3 Toccare [Subwoofer] per impostare l'uscita subwoofer "On".**

- L'impostazione predefinita è "Off".

**4 Toccare [Impostazioni subwoofer].**

Viene visualizzata la schermata "Cutoff".

### 5 Toccare i tasti seguenti per selezionare "Subw."



Seleziona il diffusore regolabile precedente.



Seleziona il diffusore regolabile successivo.

### 6 Toccare [P. basso] per attivare questo filtro.

### 7 Toccare i tasti seguenti per selezionare per selezionare la fase dell'uscita subwoofer.



Imposta la fase normale dell'uscita subwoofer.



Imposta la fase inversa dell'uscita subwoofer.

### 8 Trascinare il grafico a linee in direzione orizzontale per regolare la gamma della frequenza di taglio da "50" Hz a "200" Hz.

- L'impostazione predefinita è "100" Hz.

### 9 Trascinare la punta della curva per regolare il livello tra "-6" dB/oct e "-18" dB/oct.

- L'impostazione predefinita è "-18" dB/oct.

## Selezione della posizione di ascolto

È possibile selezionare la posizione di ascolto da impostare come centro degli effetti sonori.

- Questa funzione è disponibile solo quando l'audio principale è disponibile.

### 1 Premere il pulsante HOME per visualizzare la schermata Menu principale.

### 2 Toccare questi tasti nell'ordine seguente.



Viene visualizzata la schermata "Audio".

### 3 Toccare [Posizione di ascolto].

Viene visualizzata la schermata "Posizione di ascolto".

### 4 Selezionare la posizione desiderata.

- **Off** (predefinita):  
Disattiva l'impostazione della posizione di ascolto.
- **Ant.:**  
Imposta la posizione di ascolto sulla parte frontale.
- **Ant.-Sx:**  
Imposta la posizione di ascolto sulla parte frontale sinistra.
- **Ant.-Dx:**  
Imposta la posizione di ascolto sulla parte frontale destra.
- **Tutti:**  
Imposta una posizione di ascolto generale.

## Regolazione dettagliata dei livelli di uscita dei diffusori

È possibile definire la regolazione dettagliata dei livelli di uscita dei diffusori ascoltando l'uscita audio.

- Questa funzione è disponibile solo quando l'audio principale è disponibile.
- Questa funzione è disponibile solo quando "Altoparlante posteriore" è impostato su "On".
  - ➔ Per ulteriori dettagli, vedere *Regolazione dell'uscita dei diffusori anteriori e posteriori* a pagina 121.
- Questa funzione è disponibile solo quando "Subwoofer" è impostato su "On".

## Regolazione dell'audio

➔ Per ulteriori dettagli, vedere *Uso dell'uscita subwoofer* a pagina 121.

**1 Premere il pulsante HOME per visualizzare la schermata Menu principale.**

**2 Toccare questi tasti nell'ordine seguente.**



Viene visualizzata la schermata "Audio".

**3 Toccare [Livello Diffusori].**

Viene visualizzata la schermata "Livello Diffusori".

**4 Toccare i tasti seguenti per selezionare la posizione di ascolto, se necessario.**



Seleziona la posizione di ascolto.



- **Off:**  
Disattiva l'impostazione della posizione di ascolto.
  - **Ant. sx:**  
Imposta la posizione di ascolto sulla parte frontale sinistra.
  - **Ant. dx:**  
Imposta la posizione di ascolto sulla parte frontale destra.
  - **Ant.:**  
Imposta la posizione di ascolto sulla parte frontale.
  - **Tutti:**  
Imposta una posizione di ascolto generale.
- Se si cambia la posizione di ascolto, cambieranno anche i livelli di uscita di tutti gli altoparlanti.

**5 Toccare i tasti seguenti per regolare il livello di uscita dei diffusori.**



Diminuisce il livello dei diffusori.



Aumenta il livello dei diffusori.

- Man mano che la distanza da correggere aumenta o diminuisce, verrà visualizzato un valore da "-24" dB a "10" dB.
  - **Ant. sx:**  
Modifica il livello per il diffusore frontale sinistro.
  - **Ant. dx:**  
Modifica il livello per il diffusore frontale destro.
  - **Post. sx:**  
Modifica il livello per il diffusore posteriore sinistro.
  - **Post. dx:**  
Modifica il livello per il diffusore posteriore destro.
  - **Subw.:**  
Modifica il livello per il diffusore del subwoofer.
- Se si tocca [App. EQ auto.], il risultato di "Misure A-EQ&AT" verrà applicato al livello dei diffusori.
- Per utilizzare questa funzione, è necessario misurare preventivamente l'acustica del veicolo.

## Regolazione dell'allineamento temporale

Se si regola la distanza di ogni diffusore rispetto alla posizione di ascolto, l'allineamento temporale consente di regolare il tempo richiesto affinché l'audio raggiunga la posizione di ascolto.

- Questa funzione è disponibile solo quando l'audio principale è disponibile.

- ❑ Questa funzione è disponibile solo quando **"Altoparlante posteriore"** è impostato su **"On"**.
  - ➔ Per ulteriori dettagli, vedere *Regolazione dell'uscita dei diffusori anteriori e posteriori* a pagina 121.
- ❑ Questa funzione è disponibile solo quando **"Subwoofer"** è impostato su **"On"**.
  - ➔ Per ulteriori dettagli, vedere *Uso dell'uscita subwoofer* a pagina 121.
- ❑ Questa funzione è disponibile solo se la posizione di ascolto è impostata su **"Ant. sx"** o **"Ant. dx"**.
  - ➔ Per ulteriori dettagli, vedere *Selezione della posizione di ascolto* a pagina 122.

**1 Misurare la distanza tra la testa dell'ascoltatore e ogni diffusore.**

**2 Premere il pulsante HOME per visualizzare la schermata Menu principale.**

**3 Toccare questi tasti nell'ordine seguente.**



Viene visualizzata la schermata **"Audio"**.

**4 Toccare [Allineamento Temporale].**

Viene visualizzata la schermata **"Allineamento Temporale"**.

**5 Toccare i tasti seguenti per selezionare per selezionare la posizione di ascolto, se necessario.**



Seleziona la posizione di ascolto.



- **Off:**  
Disattiva l'impostazione della posizione di ascolto.

- **Ant. sx:**  
Imposta la posizione di ascolto sulla parte frontale sinistra.
- **Ant. dx:**  
Imposta la posizione di ascolto sulla parte frontale destra.
- **Ant.:**  
Imposta la posizione di ascolto sulla parte frontale.
- **Tutti:**  
Imposta una posizione di ascolto generale.
- ❑ Se si cambia la posizione di ascolto, cambieranno anche i livelli di uscita di tutti gli altoparlanti.

**6 Toccare i tasti seguenti per immettere la distanza tra l'ascoltatore selezionato e la posizione di ascolto.**



Diminuisce la distanza tra il diffusore selezionato e la posizione di ascolto selezionata.



Aumenta la distanza tra il diffusore selezionato e la posizione di ascolto selezionata.

- ❑ Man mano che la distanza da correggere aumenta o diminuisce, verrà visualizzato un valore da **"0.0"** cm a **"500.0"** cm.
- **Ant. sx:**  
Modifica la distanza tra il diffusore frontale sinistro e la posizione di ascolto selezionata.
- **Ant. dx:**  
Modifica la distanza tra il diffusore frontale destro e la posizione di ascolto selezionata.
- **Post. sx:**  
Modifica la distanza tra il diffusore posteriore sinistro e la posizione di ascolto selezionata.
- **Post. dx:**  
Modifica la distanza tra il diffusore posteriore destro e la posizione di ascolto selezionata.
- **Subw.:**  
Modifica la distanza tra il diffusore del subwoofer e la posizione di ascolto selezionata.

## Regolazione dell'audio

- Se si tocca [TA On], l'allineamento temporale viene disattivato.
- Se si tocca [App. EQ auto.], il risultato di "Misurazione A-EQ&AT" verrà applicato all'allineamento temporale.
  - ☐ Per utilizzare questa funzione, è necessario misurare preventivamente l'acustica del veicolo. 

### Utilizzo dell'equalizzatore

L'equalizzatore consente di regolare l'equalizzazione in relazione alle caratteristiche acustiche interne del veicolo.

### Richiamo delle curve di equalizzazione

In qualsiasi momento è possibile richiamare una delle sette curve di equalizzazione memorizzate. Di seguito è riportato un elenco delle curve di equalizzazione:

#### Curva di equalizzazione

**S.Bass** è una curva in cui vengono potenziati solo i toni più bassi.

**Potente** è una curva in cui vengono potenziati i toni alti e bassi.

**Naturale** è una curva in cui vengono leggermente potenziati i toni alti e bassi.

**Vocale** è una curva in cui vengono potenziati i toni medi, tipici della voce umana.

**Piatto** è una curva piatta che non potenzia alcun tipo di tono.

**Pers1** è una curva di equalizzazione personalizzabile dall'utente. Se si seleziona questa curva, l'effetto viene applicato a tutte le sorgenti AV.

**Pers2** è una curva di equalizzazione personalizzabile dall'utente. Se si seleziona questa curva, l'effetto viene applicato a tutte le sorgenti AV.

- ☐ Questa funzione è disponibile solo quando l'audio principale è disponibile.
- ☐ L'impostazione predefinita è "Potente".
- ☐ Se si seleziona "Piatto", non viene apportata alcuna aggiunta o correzione al suono.

Ciò è utile per controllare l'effetto delle curve di equalizzazione passando alternativamente tra "Piatto" e una curva di equalizzazione impostata.

**1 Premere il pulsante HOME per visualizzare la schermata Menu principale.**

**2 Toccare questi tasti nell'ordine seguente.**



Viene visualizzata la schermata "Audio".

**3 Toccare [EQ grafico].**

Viene visualizzata la schermata "EQ grafico".

**4 Toccare l'equalizzatore desiderato.**

### Personalizzazione delle curve di equalizzazione

La curva di equalizzazione attualmente selezionata può essere regolata come si desidera. Le regolazioni possono essere fatte tramite un equalizzatore grafico a 13 bande.

- ☐ Questa funzione è disponibile solo quando l'audio principale è disponibile.
- ☐ Se si eseguono regolazioni quando è selezionata la curva "S.Bass", "Potente", "Naturale", "Vocale" o "Piatto", le impostazioni della curva di equalizzazione verranno modificate automaticamente in **Pers1**.
- ☐ Se si apportano modifiche quando è selezionata la curva "Pers2", ad esempio, la curva "Pers2" verrà aggiornata.
- ☐ È possibile creare curve "Pers1" e "Pers2" comuni a tutte le sorgenti.

**1 Premere il pulsante HOME per visualizzare la schermata Menu principale.**

2 Toccare questi tasti nell'ordine seguente.



Viene visualizzata la schermata "Audio".

3 Toccare [EQ grafico].

Viene visualizzata la schermata "EQ grafico".

4 Toccare uno dei tasti per selezionare una curva da utilizzare come base per la personalizzazione.

5 Toccare la frequenza di cui si desidera regolare il livello.

- Se passa un dito sulle barre di più bande dell'equalizzatore con un dito, i valori della curva di equalizzazione verranno impostati sul valore del punto toccato su ogni barra.

## Utilizzo dell'equalizzazione automatica

È possibile impostare l'equalizzazione automatica per adattarla alle caratteristiche acustiche del veicolo. Per utilizzare questa funzione, le caratteristiche acustiche del veicolo devono essere misurate in anticipo.

- ➔ Per i dettagli sulle operazioni, vedere *Regolazione automatica della curva di equalizzazione (Auto EQ)* a pagina 126.
- Per regolare manualmente la curva di equalizzazione, impostare "EQ e TA automatici" su "Off".

1 Premere il pulsante HOME per visualizzare la schermata Menu principale.

2 Toccare questi tasti nell'ordine seguente.



Viene visualizzata la schermata "Audio".

3 Toccare più volte [EQ e TA automatici] finché non compare l'impostazione desiderata.

- **Off** (predefinita):  
Disattiva l'impostazione Auto EQ&TA.
- **On**:  
Attiva l'impostazione Auto EQ&TA. □

## Regolazione automatica della curva di equalizzazione (Auto EQ)

Misurando le caratteristiche acustiche del veicolo, è possibile regolare la curva di equalizzazione automaticamente per adattarla all'interno del veicolo.

### ! AVVERTENZA

Dai diffusori può essere emesso un tono alto (rumore) quando si misurano le caratteristiche acustiche del veicolo. Non eseguire mai la misurazione Auto EQ durante la guida.

### ! ATTENZIONE

- Verificare accuratamente le condizioni prima di eseguire la misurazione Auto EQ in quanto i diffusori possono danneggiarsi se la si esegue nelle seguenti condizioni:
  - Quando i diffusori non sono collegati correttamente (ad esempio, quando un diffusore posteriore è collegato come uscita del subwoofer).
  - Quando un diffusore è collegato a un amplificatore di potenza con uscita maggiore rispetto alla capacità massima di potenza del diffusore.
- Se un microfono per la misurazione acustica (venduto separatamente) non è posizionato in un luogo adeguato, il tono di misurazione può amplificarsi e la misurazione può impiegare molto tempo, con conseguente consumo delle batterie. Assicurarsi di posizionare il microfono nella posizione specificata.

## Regolazione dell'audio

### Prima di attivare la funzione Auto EQ

- Eseguire la funzione Auto EQ in un posto che sia più tranquillo possibile, con il motore e l'aria condizionata del veicolo spenti. Inoltre, togliere l'alimentazione ai telefoni in auto e ai telefoni cellulari nel veicolo o rimuoverli dal veicolo prima di eseguire l'Auto EQ. Suoni diversi dal tono di misurazione (suoni circostanti, suono del motore, suonerie del telefono, ecc.) possono impedire la corretta misurazione delle caratteristiche acustiche del veicolo.
- Assicurarsi di eseguire l'Auto EQ utilizzando il microfono per la misurazione acustica (venduto separatamente). L'utilizzo di un altro microfono può impedire la misurazione o portare a una misurazione non corretta delle caratteristiche acustiche del veicolo.
- Per eseguire l'Auto EQ, i diffusori anteriori devono essere collegati.
- Quando questo prodotto è collegato a un amplificatore di potenza con controllo del livello di immissione, l'Auto EQ può non essere eseguito se il livello di immissione dell'amplificatore di potenza è impostato al di sotto del livello standard.
- Se questo prodotto è collegato a un amplificatore di potenza con LPF (filtro passa basso), disattivare l'LPF prima di eseguire l'Auto EQ. Inoltre, impostare la frequenza di taglio per l'LPF integrato di un subwoofer attivo alla frequenza più elevata.
- La distanza è stata calcolata mediante computer per fornire un ritardo ottimale per assicurare risultati accurati. Non modificare questo valore.
  - Il riverbero acustico all'interno del veicolo è forte e si verifica un ritardo.
  - L'LPF sui subwoofer attivi o sugli amplificatori esterni ritarda i suoni più bassi.
- Se durante la misurazione si verifica un errore, compare un messaggio e la misurazione viene annullata. Controllare quanto

segue prima di effettuare la misurazione delle caratteristiche acustiche del veicolo.

- Diffusori anteriori (sinistra/destra)
- Diffusori posteriori (sinistra/destra)
- Rumore
- Microfono per la misurazione acustica (venduto separatamente)
- Batteria scarica

### Esecuzione di Auto EQ

- ❑ Auto EQ modifica le impostazioni audio come segue:
  - “EQ e TA automatici” è impostato su “On”.
    - ➔ Per i dettagli, vedere *Utilizzo dell'equalizzazione automatica* a pagina 126.
  - Le impostazioni di dissolvenza/bilanciamento ritornano alla posizione centrale.
    - ➔ Per i dettagli, vedere *Uso della regolazione del bilanciamento* a pagina 117.
  - La curva di equalizzazione passa su “Piatto”.
    - ➔ Per i dettagli, vedere *Utilizzo dell'equalizzatore* a pagina 125.
  - I diffusori anteriori e posteriori verranno regolati automaticamente a un'impostazione filtro passa-alto.
- ❑ Le impostazioni precedenti di Auto EQ verranno sovrascritte.
- ❑ Non premere il pulsante ▲ per aprire o chiudere il pannello durante l'utilizzo del microfono.



#### ATTENZIONE

Non spegnere il motore durante la misurazione.

#### 1 Arrestare il veicolo in un luogo tranquillo, chiudere tutte le porte, i finestrini e il tettuccio, quindi spegnere il motore.

Se si lascia il motore acceso, il rumore del motore può impedire una corretta misurazione Auto EQ.

- ❑ Se vengono rilevate restrizioni di guida durante la misurazione, la misurazione viene annullata.

## 2 Fissare il microfono per la misurazione acustica (venduto separatamente) al centro del poggiatesta del lato guidatore, rivolto in avanti.

L'Auto EQ può cambiare a seconda di dove si posiziona il microfono. Se si desidera, posizionare il microfono sul lato passeggero ed eseguire l'Auto EQ.

## 3 Disconnettere l'iPhone o lo smartphone.

## 4 Attivare l'interruttore di accensione (ACC ON).

Se l'aria condizionata o il sistema di riscaldamento del veicolo sono accesi, spegnerli. Il rumore dalla ventola dell'aria condizionata o dal sistema di riscaldamento può impedire una corretta misurazione Auto EQ.

## 5 Passare la sorgente AV su "OFF".

- ➔ Per i dettagli sulle operazioni, vedere *Visualizzazione dello schermo delle operazioni audio-video* a pagina 22.

## 6 Premere il pulsante HOME per visualizzare la schermata Menu principale.

## 7 Toccare questi tasti nell'ordine seguente.



Viene visualizzata la schermata "Audio".

## 8 Toccare [Misurazione A-EQ&AT].

Viene visualizzata la schermata "Misurazione A-EQ&AT".

## 9 Collegare il microfono per la misurazione acustica (venduto separatamente) con questo prodotto.

Inserire il microfono nell'apposito connettore di ingresso su questo prodotto.

## 10 Toccare [Ant. sx] o [Ant. dx] per selezionare la posizione di ascolto corrente.

## 11 Toccare [Avvio].

Inizia un conto alla rovescia di 10 secondi.

- ❑ La connessione Bluetooth viene disattivata prima dell'inizio del processo.

## 12 Uscire dal veicolo e tenere le porte chiuse fino al termine del conto alla rovescia.

Al termine del conto alla rovescia, viene emesso un tono di misurazione (rumore) dai diffusori e la misurazione Auto EQ inizia.

## 13 Attendere fino al completamento della misurazione.

Al termine della misurazione Auto EQ, viene visualizzato un messaggio che indica che la misurazione è completa.

- ❑ Se non è possibile misurare correttamente le caratteristiche acustiche del veicolo, viene visualizzato un messaggio di errore.
- ❑ Il tempo di misurazione varia a seconda del tipo di veicolo.
- ❑ Per interrompere la misurazione, toccare [Stop].

## 14 Conservare con attenzione il microfono nel vano portaoggetti o in altro posto sicuro.

Se il microfono viene esposto alla luce solare diretta per molto tempo, le temperature elevate possono causare distorsione, scolorimento o malfunzionamento. 📌

## Menu Theme

### Selezione di una visualizzazione di sfondo

È possibile selezionare una delle 8 diverse visualizzazioni di sfondo preimpostate per la schermata Operazioni audio-video e una delle 5 diverse visualizzazioni di sfondo preimpostate per la schermata Menu principale. Inoltre, è possibile cambiare l'immagine di sfondo con altre immagini importate dalla periferica di archiviazione esterna (USB, SD).

**1 Premere il pulsante HOME per visualizzare la schermata Menu principale.**

**2 Toccare questi tasti nell'ordine seguente.**



Viene visualizzata la schermata "Tema".

**3 Toccare [Sfondo].**

- ☐ È possibile anche modificare la schermata per le impostazioni toccando [Illuminazione], [Tema] o [Orologio] in questa schermata.

**4 Toccare [Home] o [AV] per cambiare le viste della schermata.**

- ☐ Il contenuto dell'impostazione può essere memorizzato separatamente per la schermata Operazioni audio-video e la schermata Menu principale.

**5 Toccare la voce che si desidera impostare.**

- **Visualizzazioni preimpostate:**  
Seleziona lo sfondo preimpostato desiderato.
-  (personalizzato):  
Visualizza l'immagine di sfondo importata dalla periferica di archiviazione esterna (USB, SD).  
➔ Per ulteriori dettagli, vedere *Impostazione dell'immagine di sfondo memorizzata*

*nella periferica di archiviazione esterna (USB, SD) a pagina 129.*

-  (disattivata):  
Nasconde la visualizzazione di sfondo.

### Impostazione dell'immagine di sfondo memorizzata nella periferica di archiviazione esterna (USB, SD)

È possibile cambiare l'immagine di sfondo con una importata dalla periferica di archiviazione esterna (USB, SD).

- ☐ L'immagine di sfondo deve essere nei seguenti formati:
  - File di immagine JPEG (.jpg o .jpeg)
  - Le dimensioni dei dati consentite sono 10 MB o inferiori
  - Le dimensioni del file immagine consentite sono 4 000 × 4 000 pixel o inferiori

### ⚠ ATTENZIONE

Non spegnere il motore durante l'importazione di un'immagine da una periferica di archiviazione esterna (USB, SD).

**1 Premere il pulsante HOME per visualizzare la schermata Menu principale.**

**2 Toccare questi tasti nell'ordine seguente.**



Viene visualizzata la schermata "Tema".

**3 Toccare [Sfondo].**

- ☐ È possibile anche modificare la schermata per le impostazioni toccando [Illuminazione], [Tema] o [Orologio] in questa schermata.

**4 Toccare il tasto seguente.**



Visualizza l'elenco delle immagini di sfondo memorizzate nella periferica di archiviazione esterna (USB, SD).

**5 Toccare la periferica di archiviazione esterna (USB, SD) desiderata.**

**6 Toccare l'immagine da utilizzare come visualizzazione di sfondo scegliendo tra quelle in elenco.**

L'immagine viene impostata come visualizzazione di sfondo.

- È possibile eliminare l'immagine importata e ripristinare l'impostazione predefinita della visualizzazione di sfondo toccando e tenendo premuto il tasto personalizzato. 

## Impostazione del colore di illuminazione

È possibile selezionare il colore di illuminazione tra 5 diversi colori. Inoltre, è possibile cambiare l'illuminazione tra questi 5 colori in sequenza.

### Selezionare il colore tra quelli disponibili

È possibile selezionare un colore dell'illuminazione dall'elenco dei colori.

**1 Premere il pulsante HOME per visualizzare la schermata Menu principale.**

**2 Toccare questi tasti nell'ordine seguente.**





Viene visualizzata la schermata "Tema".

**3 Toccare [Illuminazione].**

- È possibile anche modificare la schermata per le impostazioni toccando **[Tema]**, **[Sfondo]** o **[Orologio]** in questa schermata.

**4 Toccare il colore desiderato.**

- **Tasti colorati:**  
Seleziona il colore preimpostato desiderato.

-  (personalizzato):  
Visualizza la schermata per personalizzare il colore di illuminazione.  
➡ Per ulteriori informazioni vedere *Creazione di un colore definito dall'utente* a pagina 130.
-  (arcobaleno):  
Sposta gradualmente la tonalità all'interno della tavolozza colori.  
□ Per visualizzare l'anteprima della schermata Menu principale o della schermata Operazioni audio-video, toccare **[Home]** o **[AV]** rispettivamente.

## Creazione di un colore definito dall'utente

È possibile creare un colore definito dall'utente. Questo colore viene memorizzato, in modo da poterlo selezionare alla successiva impostazione del colore di illuminazione.

**1 Premere il pulsante HOME per visualizzare la schermata Menu principale.**

**2 Toccare questi tasti nell'ordine seguente.**



Viene visualizzata la schermata "Tema".

**3 Toccare [Illuminazione].**

- È possibile anche modificare la schermata per le impostazioni toccando **[Tema]**, **[Sfondo]** o **[Orologio]** in questa schermata.

**4 Toccare il tasto seguente.**



Visualizza la schermata per creare un colore definito dall'utente e salvarlo in memoria.

## Menu Theme

### 5 Toccare i tasti seguenti.



Regola la luminosità e il livello di rosso, verde e blu per creare un colore preferito.



- È possibile anche regolare la sfumatura del colore trascinando la barra dei colori.

### 6 Toccare a lungo [Memo] per salvare il colore personalizzato in memoria.

Il colore personalizzato viene salvato in memoria.

Il colore impostato verrà richiamato dalla memoria la prossima volta che si preme lo stesso tasto.

## Selezione del colore del tema

Sono disponibili 5 colori diversi per il tema.

### 1 Premere il pulsante HOME per visualizzare la schermata Menu principale.

### 2 Toccare questi tasti nell'ordine seguente.



Viene visualizzata la schermata "Tema".

### 3 Toccare [Tema].

- È possibile anche modificare la schermata per le impostazioni toccando [Illuminazione], [Sfondo] o [Orologio] in questa schermata.

### 4 Toccare il colore desiderato.

- Per visualizzare l'anteprima della schermata Menu principale o della schermata Operazioni audio-video, toccare [Home] o [AV] rispettivamente.

## Selezione dell'immagine dell'orologio

Sono disponibili 3 immagini diverse per l'orologio della schermata Operazioni audio-video e della schermata Menu principale.

### 1 Premere il pulsante HOME per visualizzare la schermata Menu principale.

### 2 Toccare questi tasti nell'ordine seguente.



Viene visualizzata la schermata "Tema".

### 3 Toccare [Orologio].

- È possibile anche modificare la schermata per le impostazioni toccando [Illuminazione], [Tema] o [Sfondo] in questa schermata.

### 4 Toccare la voce che si desidera impostare.

- **Immagini preimpostate:**  
Seleziona l'immagine preimpostata desiderata per l'orologio.
- OFF (disattivata):  
Nasconde la visualizzazione dell'orologio.
- Per visualizzare l'anteprima della schermata Menu principale o della schermata Operazioni audio-video, toccare [Home] o [AV] rispettivamente.

## Modifica della schermata introduttiva preinstallata

È possibile sostituire la schermata introduttiva con le altre immagini preinstallate in questo prodotto.

**1 Premere il pulsante HOME per visualizzare la schermata Menu principale.**

**2 Toccare questi tasti nell'ordine seguente.**



Viene visualizzata la schermata "Tema".

**3 Toccare [Schermata iniziale].**

**4 Toccare la voce che si desidera impostare.**

- **Immagini preimpostate:**  
Seleziona l'immagine preimpostata desiderata per la schermata introduttiva.
-  (personalizzato):  
Visualizza la schermata introduttiva importata dalla periferica di archiviazione esterna (USB, SD).
- Per ulteriori dettagli, vedere *Impostazione della schermata introduttiva memorizzata nella periferica di archiviazione esterna (USB, SD)* a pagina 132.

## Impostazione della schermata introduttiva memorizzata nella periferica di archiviazione esterna (USB, SD)

È possibile cambiare la schermata introduttiva con altre immagini importate dalla periferica di archiviazione esterna (USB, SD).

### **ATTENZIONE**

Non spegnere il motore durante l'importazione di un'immagine da una periferica di archiviazione esterna (USB, SD).

**1 Premere il pulsante HOME per visualizzare la schermata Menu principale.**

**2 Toccare questi tasti nell'ordine seguente.**



Viene visualizzata la schermata "Tema".

**3 Toccare [Schermata iniziale].**

**4 Toccare il tasto seguente.**



Visualizza l'elenco di schermate introduttive memorizzate nella periferica di archiviazione esterna (USB, SD).

**5 Toccare la periferica di archiviazione esterna (USB, SD) desiderata.**

**6 Toccare l'immagine da utilizzare come schermata introduttiva scegliendo tra quelle in elenco.**

L'immagine viene impostata come schermata introduttiva.

- È possibile eliminare l'immagine importata e ripristinare l'impostazione predefinita della schermata introduttiva toccando e tenendo premuto il tasto personalizzato. 

## Copia delle impostazioni

### Esportazione delle impostazioni della schermata "Tema"

È possibile esportare le impostazioni configurate nella schermata "Tema" in una periferica di archiviazione esterna (USB, SD). Queste impostazioni possono essere esportate separatamente.

- Questa impostazione è disponibile solo se si arresta il veicolo in un luogo sicuro e si aziona il freno di stazionamento.
- Se a questo prodotto sono collegate più periferiche di archiviazione esterna, l'ordine di priorità per le destinazioni dell'esportazione delle impostazioni "Tema" è il seguente:
  - ① Scheda di memoria SD
  - ② Periferica di archiviazione USB collegata alla porta USB 1

## Menu Theme

- ③ Periferica di archiviazione USB collegata alla porta USB 2

### ⚠ ATTENZIONE

Non spegnere il motore durante l'esportazione delle impostazioni.

#### 1 Inserire la scheda di memoria SD nello slot oppure collegare la periferica di archiviazione USB al connettore USB.

- Per i dettagli, vedere *Collegamento di una periferica di archiviazione USB* a pagina 18.
- Per i dettagli, vedere *Inserimento ed espulsione di una scheda di memoria SD* a pagina 17.

#### 2 Premere il pulsante HOME per visualizzare la schermata Menu principale.

#### 3 Toccare questi tasti nell'ordine seguente.



Viene visualizzata la schermata "Tema".

#### 4 Toccare [Esporta].

Viene visualizzata la schermata "Esp. imp.".

#### 5 Toccare la voce desiderata.

- **Illuminazione:**  
Seleziona l'impostazione per il colore di illuminazione.
- **Schermata iniziale:**  
Seleziona l'impostazione per la schermata introduttiva.
- **Sel. tutto:**  
Seleziona tutte le impostazioni.

#### 6 Toccare [Esporta].

Ha inizio l'esportazione dei dati.

Al termine dell'esportazione dei dati, compare un messaggio di completamento.

- ☐ La sorgente viene disattivata e la connessione Bluetooth viene interrotta prima dell'inizio della procedura.

## Importazione delle impostazioni della schermata "Tema"

È possibile importare le impostazioni della schermata "Tema" esportate in una periferica di archiviazione esterna (USB, SD).

- ☐ Questa impostazione è disponibile solo se si arresta il veicolo in un luogo sicuro e si aziona il freno di stazionamento.
- ☐ Se a questo prodotto sono collegate più periferiche di archiviazione esterna in cui sono disponibili dati, l'ordine di priorità per le destinazioni dell'esportazione delle impostazioni "Tema" è il seguente:
  - ① Scheda di memoria SD
  - ② Periferica di archiviazione USB collegata alla porta USB 1
  - ③ Periferica di archiviazione USB collegata alla porta USB 2

### ⚠ ATTENZIONE

- Non spegnere il motore durante l'importazione delle impostazioni.
- Per evitare la perdita dei dati e danni alla scheda di memoria SD, non modificare mai i dati esportati nella scheda di memoria SD.

#### 1 Inserire la scheda di memoria SD nello slot oppure collegare la periferica di archiviazione USB al connettore USB.

- Per i dettagli, vedere *Collegamento di una periferica di archiviazione USB* a pagina 18.
- Per i dettagli, vedere *Inserimento ed espulsione di una scheda di memoria SD* a pagina 17.

Viene visualizzato un messaggio che chiede di confermare l'importazione dei dati delle impostazioni memorizzate.

#### 2 Toccare [Importa].

Ha inizio l'importazione dei dati.

Al termine dell'importazione dei dati, compare un messaggio di completamento dell'operazione.

- ☐ La sorgente viene disattivata e la connessione Bluetooth viene interrotta prima dell'inizio della procedura. ☐

## Configurazione delle lingue prioritarie

È possibile assegnare una lingua prioritaria per sottotitoli, audio e menu durante la riproduzione iniziale. Se la lingua selezionata è registrata sul disco, i sottotitoli, l'audio e il menu vengono visualizzati o riprodotti in tale lingua.

- ❑ Questa impostazione è disponibile solo se si seleziona "Disc" come sorgente.

## Impostazione della lingua dei sottotitoli

È possibile impostare la lingua desiderata per i sottotitoli. Se disponibili, i sottotitoli verranno visualizzati nella lingua selezionata.

**1 Premere il pulsante HOME per visualizzare la schermata Menu principale.**

**2 Toccare questi tasti nell'ordine seguente.**



Viene visualizzata la schermata "Impostazioni Video".

**3 Toccare [Impostazione DVD/DivX].**

**4 Toccare [Lingua Sottotitoli].**

Viene visualizzato il menu pop-up.

**5 Toccare la lingua desiderata.**

Se si seleziona "Altro", viene mostrata una schermata per inserire il codice della lingua. Immettere il codice di quattro cifre della lingua desiderata, quindi toccare .

La lingua dei sottotitoli viene impostata.

- ❑ Se la lingua selezionata non è disponibile, viene visualizzata quella specificata nel disco.
- ❑ È possibile cambiare la lingua dei sottotitoli toccando il tasto di cambio della lingua dei sottotitoli durante la riproduzione.
- ❑ L'impostazione definita qui non viene modificata anche se si cambia la lingua dei sot-

totitoli durante la riproduzione mediante il tasto di cambio della lingua dei sottotitoli.

## Impostazione della lingua dell'audio

È possibile impostare la lingua preferita per l'audio.

**1 Premere il pulsante HOME per visualizzare la schermata Menu principale.**

**2 Toccare questi tasti nell'ordine seguente.**



Viene visualizzata la schermata "Impostazioni Video".

**3 Toccare [Impostazione DVD/DivX].**

**4 Toccare [Lingua Audio].**

Viene visualizzato il menu pop-up.

**5 Toccare la lingua desiderata.**

Se si seleziona "Altro", viene mostrata una schermata per inserire il codice della lingua. Immettere il codice di quattro cifre della lingua desiderata, quindi toccare .

La lingua dell'audio viene impostata.

- ❑ Se la lingua selezionata non è disponibile, viene utilizzata quella specificata nel disco.
- ❑ È possibile cambiare la lingua dell'audio toccando il tasto di cambio della lingua dell'audio durante la riproduzione.
- ❑ L'impostazione definita qui non viene modificata anche se si cambia la lingua dell'audio durante la riproduzione mediante il tasto di cambio della lingua dell'audio.

## Impostazione del lettore video

### Impostazione della lingua dei menu

È possibile impostare la lingua preferita per i menu registrati su un disco.

**1 Premere il pulsante HOME per visualizzare la schermata Menu principale.**

**2 Toccare questi tasti nell'ordine seguente.**



Viene visualizzata la schermata "Impostazioni Video".

**3 Toccare [Impostazione DVD/DivX].**

**4 Toccare [Lingua del Menu].**

Viene visualizzato il menu pop-up.

**5 Toccare la lingua desiderata.**

Se si seleziona "Altro", viene mostrata una schermata per inserire il codice della lingua. Immettere il codice di quattro cifre della lingua desiderata, quindi toccare .

La lingua dei menu viene impostata.

- Se la lingua selezionata non è disponibile, viene visualizzata quella specificata nel disco. 

### Visualizzazione dell'icona dell'angolazione

È possibile impostare se viene visualizzata o meno un'icona dell'angolazione nelle scene in cui è possibile alternare l'angolazione.

- Questa impostazione è disponibile solo se si seleziona "Disc" come sorgente.

**1 Premere il pulsante HOME per visualizzare la schermata Menu principale.**

**2 Toccare questi tasti nell'ordine seguente.**



Viene visualizzata la schermata "Impostazioni Video".

**3 Toccare [Impostazione DVD/DivX].**

**4 Toccare più volte [Multi Angolo] finché non compare l'impostazione desiderata.**

- **On** (predefinita):  
Attiva l'impostazione di angolazione multipla.
- **Off**:  
Disattiva l'impostazione di angolazione multipla. 

### Impostazione del rapporto d'aspetto

Questo sistema dispone di due tipi di display. Un display panoramico con formato TV (rapporto larghezza/altezza) 16:9 e un display normale con formato TV 4:3. Se si usa un normale display posteriore con un formato TV di 4:3, è possibile impostare il rapporto d'aspetto in modo conforme al display (è consigliabile utilizzare questa funzione solo quando si desidera il rapporto d'aspetto al display posteriore).

- Se si utilizza un display regolare, selezionare "Letter box" o "Pan Scan". La selezione di "16:9" può causare un'immagine innaturale.
- Se si seleziona il rapporto d'aspetto per TV, il display di questo prodotto utilizzerà la stessa impostazione.
- Questa impostazione è disponibile solo se si seleziona "Disc" come sorgente.

**1 Premere il pulsante HOME per visualizzare la schermata Menu principale.**

## 2 Toccare questi tasti nell'ordine seguente.



Viene visualizzata la schermata "**Impostazioni Video**".

## 3 Toccare [Impostazione DVD/DivX].

## 4 Toccare [Aspetto TV].

Viene visualizzato il menu pop-up.

## 5 Toccare la voce che si desidera impostare.

- **16:9** (predefinita):  
Visualizza l'immagine a schermo panoramico (16:9) nelle condizioni esistenti (impostazione iniziale).
  - **Letter box**:  
L'immagine è a forma di buca delle lettere con bande nere sopra e sotto lo schermo.
  - **Pan Scan**:  
L'immagine è tagliata a destra e a sinistra dello schermo.
- Se si riproducono dischi che non dispongono di un sistema pan & scan, viene utilizzata l'impostazione "**Letter box**" anche se si seleziona "**Pan Scan**". Verificare che la custodia del disco presenti l'indicazione
- 16:9 LB**.
- Per alcuni dischi non è possibile modificare il rapporto d'aspetto per TV. Per i dettagli, vedere le istruzioni del disco.

## Impostazione della protezione minori

Con alcuni dischi DVD-Video è possibile utilizzare la funzione di protezione minori per impostare delle limitazioni in modo che i bambini non possano vedere scene violente o destinate a un pubblico adulto. È possibile impostare la protezione minori al livello desiderato.

- Questa impostazione è disponibile solo se si seleziona "**Disc**" come sorgente.
- Quando viene impostato il livello della protezione minori e riprodotto un disco che supporta la relativa funzione, possono essere visualizzate indicazioni per l'inserimento di un codice numerico. In tal caso, la riproduzione potrà iniziare solamente dopo avere inserito il codice corretto.

## Impostazione del codice numerico e del livello di protezione

Quando questa funzione viene usata per la prima volta, è necessario registrare il codice numerico. In caso contrario, la protezione minori non sarà disponibile.

### 1 Premere il pulsante HOME per visualizzare la schermata Menu principale.

### 2 Toccare questi tasti nell'ordine seguente.



Viene visualizzata la schermata "**Impostazioni Video**".

### 3 Toccare [Impostazione DVD/DivX].

### 4 Toccare [Blocco Genitori].

Viene visualizzata la schermata "**Blocco Genitori**".

### 5 Toccare da [0] a [9] per immettere un numero di codice di quattro cifre.

### 6 Mentre è visualizzato il numero immesso, toccare il tasto seguente.



Registra il numero del codice.

## Impostazione del lettore video

### 7 Toccare uno dei pulsanti da [1] a [8] per selezionare il livello di protezione desiderato.

- **8:**  
È possibile riprodurre l'intero disco (impostazione iniziale).
- **Da 7 a 2:**  
È possibile riprodurre dischi per bambini e non destinati a un pubblico adulto.
- **1:**  
È possibile riprodurre solo dischi per bambini.

### 8 Mentre è visualizzato il numero immesso, toccare il tasto seguente.



Imposta il livello di protezione minori.

- Si consiglia di prendere nota del codice numerico utilizzato, nel caso venga dimenticato.
- Il livello di protezione minori è registrato sul disco. È possibile verificarlo sulla confezione del disco, sulla documentazione allegata o sul disco stesso. Non è possibile utilizzare la protezione minori con dischi non dotati di un livello di protezione minori registrato.
- Con alcuni dischi, la funzione protezione minori opera semplicemente saltando determinate scene, dopo le quali riprende la riproduzione normale. Per i dettagli, consultare le istruzioni del disco.

## Visualizzazione del codice di registrazione dei contenuti DivX VOD

Per riprodurre i contenuti DivX VOD (video on demand) con questo prodotto, è necessario innanzitutto registrare il prodotto stesso presso il fornitore dei contenuti DivX VOD. Questa operazione consiste nel generare un codice di registrazione DivX VOD da inviare al fornitore.

- Prendere nota del codice, in quanto sarà richiesto per la registrazione presso il fornitore di contenuti DivX VOD.
- Questa impostazione è disponibile solo se si seleziona **"Disc"** come sorgente.

### 1 Premere il pulsante HOME per visualizzare la schermata Menu principale.

### 2 Toccare questi tasti nell'ordine seguente.



Viene visualizzata la schermata **"Impostazioni Video"**.

### 3 Toccare [Impostazione DVD/DivX].

### 4 Toccare [DivX® VOD].

Viene visualizzata la schermata **"DivX® VOD"**.

- Se un codice di registrazione è già stato attivato, non è possibile visualizzarlo.

### 5 Toccare [Codice di registrazione].

Viene visualizzato il proprio codice di registrazione a 10 cifre.

- Prendere nota del codice, in quanto sarà richiesto per la registrazione presso il fornitore di contenuti DivX VOD.

## Visualizzazione del codice di cancellazione dei contenuti DivX VOD

È possibile eliminare un codice di registrazione registrato con un codice di cancellazione.

- Questa impostazione è disponibile solo se si seleziona **"Disc"** come sorgente.

### 1 Premere il pulsante HOME per visualizzare la schermata Menu principale.

**2 Toccare questi tasti nell'ordine seguente.**



Viene visualizzata la schermata "**Impostazioni Video**".

**3 Toccare [Impostazione DVD/DivX].**

**4 Toccare [DivX® VOD].**

Viene visualizzata la schermata "**DivX® VOD**".

**5 Toccare [Codice di deregistrazione].**

Viene visualizzato il proprio codice di cancellazione a 8 cifre.

- Prendere nota del codice, in quanto sarà richiesto per la cancellazione dal fornitore di contenuti DivX VOD.

## Riproduzione automatica dei DVD

Quando si inserisce un disco DVD provvisto di menu DVD, questo prodotto può escludere automaticamente il menu e avviare direttamente la riproduzione dal primo capitolo del primo titolo.

- Alcuni DVD potrebbero non funzionare correttamente. Se questa funzione non può essere utilizzata in modo corretto, disattivarla e iniziare la riproduzione.
- Questa impostazione è disponibile solo se si seleziona "**Disc**" come sorgente.

**1 Premere il pulsante HOME per visualizzare la schermata Menu principale.**

**2 Toccare questi tasti nell'ordine seguente.**



Viene visualizzata la schermata "**Impostazioni Video**".

**3 Toccare [Impostazione DVD/DivX].**

**4 Toccare più volte [Auto avvio DVD] finché non compare l'impostazione desiderata.**

- **Off** (predefinita):  
Disattiva l'impostazione di riproduzione automatica del DVD.
- **On**:  
Attiva l'impostazione di riproduzione automatica del DVD.

## Impostazione del segnale video per la telecamera di visione posteriore

Se si collega una telecamera di visione posteriore a questo prodotto, selezionare l'impostazione adeguata per il segnale video.

- È possibile utilizzare questa funzione solo per il segnale video inviato all'ingresso AV.

**1 Premere il pulsante HOME per visualizzare la schermata Menu principale.**

**2 Toccare questi tasti nell'ordine seguente.**



Viene visualizzata la schermata "**Impostazioni Video**".

**3 Toccare [Impostazioni segnale video].**

**4 Toccare [Videocam.].**

Viene visualizzato il menu pop-up.

**5 Toccare la voce che si desidera impostare.**

- **Auto** (predefinita):  
Regola automaticamente l'impostazione del segnale video.
- **PAL**:  
Imposta il segnale video su PAL.
- **NTSC**:

## Impostazione del lettore video

Imposta il segnale video su NTSC.

- **PAL-M:**  
Imposta il segnale video su PAL-M.
- **PAL-N:**  
Imposta il segnale video su PAL-N.
- **SECAM:**  
Imposta il segnale video su SECAM.

## Impostazione del formato dell'uscita video

È possibile cambiare il formato dell'uscita video del display posteriore scegliendo tra NTSC e PAL.

- L'impostazione del formato dell'uscita video non interessa le sorgenti AUX, AV e iPod (se la modalità di controllo è impostata su iPod).
- Questa funzione è disponibile se non viene trasmessa alcuna immagine sullo schermo frontale e se una sorgente diversa da disco, USB1, USB2 e SD viene trasmessa sul display posteriore.

**1 Premere il pulsante HOME per visualizzare la schermata Menu principale.**

**2 Toccare questi tasti nell'ordine seguente.**



Viene visualizzata la schermata "Impostazioni Video".

**3 Toccare più volte [Formato uscita video] finché non compare l'impostazione desiderata.**

- **PAL** (predefinita):  
Imposta il formato dell'uscita video su PAL.
- **NTSC:**  
Imposta il formato dell'uscita video su NTSC.

La registrazione delle voci di menu preferite come scelte rapide consente di passare rapidamente alla schermata di menu registrata mediante un semplice tocco sulla schermata "Favorite".

- È possibile registrare fino a 12 voci nel menu dei preferiti.

## Creazione di una scelta rapida

**1 Toccare il pulsante HOME per visualizzare la schermata menu principale.**

**2 Toccare il tasto seguente.**



Visualizza la schermata Menu di impostazione.

**3 Toccare l'icona a stella della voce di menu da aggiungere al menu dei preferiti.**

L'icona a stella per il menu selezionato viene riempita.

- Per annullare la registrazione, toccare di nuovo l'icona a stella nella colonna dei menu. □

## Selezione di una scelta rapida

**1 Premere il pulsante HOME per visualizzare la schermata Menu principale.**

**2 Toccare questi tasti nell'ordine seguente.**



Viene visualizzata la schermata "Favorite".

**3 Toccare la voce desiderata. □**

**2 Toccare questi tasti nell'ordine seguente.**



Viene visualizzata la schermata "Favorite".

**3 Toccare a lungo l'icona a stella del preferito che si desidera rimuovere.**

Il menu selezionato viene rimosso dalla schermata "Favorite". □

## Rimozione di una scelta rapida

**1 Premere il pulsante HOME per visualizzare la schermata Menu principale.**

## Visualizzazione dello stato di funzionamento delle apparecchiature del veicolo

Collegando l'adattatore Bus per veicolo opzionale, è possibile visualizzare lo stato di funzionamento del sensore di parcheggio del veicolo e il pannello di controllo climatico sulla schermata.

### ATTENZIONE

- Per informazioni sull'installazione dell'adattatore Bus per veicolo, consultare il manuale di funzionamento dell'adattatore Bus per veicolo.
- Dopo aver installato l'adattatore Bus per veicolo, assicurarsi di verificare il funzionamento.
- Per dettagli sui veicoli compatibili con gli adattatori Bus per veicolo, vedere la sezione informazioni sul nostro sito web.
- Le funzioni e le visualizzazioni cambiano a seconda del veicolo. Per dettagli sulle funzioni disponibili secondo il modello, vedere la sezione informazioni sul nostro sito web.

## Visualizzazione delle informazioni di rilevamento ostacoli

### ATTENZIONE

Questa funzione ha lo scopo di assistere la visuale del guidatore e non rileva tutti i pericoli o gli ostacoli. Non può pertanto essere utilizzata in sostituzione di un controllo attento e accurato durante le manovre di parcheggio del veicolo.

Attivare il sensore di assistenza per il parcheggio sul proprio veicolo. Verrà visualizzata la schermata "**Assistente parcheggio**".

- Questa funzione è disponibile solo per i veicoli dotati di sensore per il parcheggio.
- La schermata "**Assistente parcheggio**" non viene visualizzata fino a quando non viene avviata la schermata di navigazione.

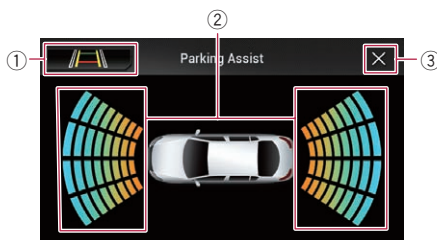

- ① Passa alla visualizzazione dell'immagine della telecamera di visione posteriore.
  - Il display cambia solo se la telecamera di visione posteriore è impostata su "On" e la leva del cambio è nella posizione di retromarcia (R).
- ② Visualizza la posizione degli ostacoli rilevati.
- ③ Viene visualizzata di nuovo la schermata precedente.

## Visualizzazione dello stato di funzionamento del pannello di controllo climatico

Se si attiva il pannello di controllo climatico del veicolo, viene visualizzata automaticamente la schermata "**Clima**".

- Le impostazioni del pannello di controllo climatico attivate prima dell'avvio di questo prodotto non vengono visualizzate sullo schermo.
- Le impostazioni del pannello di controllo climatico del veicolo non attivate non vengono visualizzate sullo schermo.
- Se le informazioni visualizzate sulla schermata per i lati destro e sinistro del veicolo sono invertite, modificare l'impostazione "**Invers. climatizz.**" su "On".
  - ➔ Per informazioni sulle operazioni, vedere *Inversione del display di stato del controllo climatico* a pagina 110.

## Visualizzazione dello stato di funzionamento delle apparecchiature del veicolo

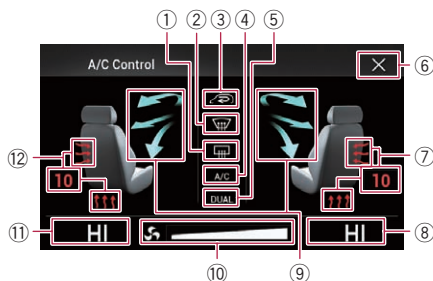

- ① Visualizza che l'impostazione di riscaldamento del lunotto posteriore è attiva.
- ② Visualizza che l'impostazione di riscaldamento del lunotto anteriore è attiva.
- ③ Visualizza che l'impostazione di modalità circolazione interna è attiva.
- ④ Visualizza che l'impostazione di aria condizionata è attiva.
- ⑤ Visualizza che l'impostazione di doppio controllo climatico è attiva.
- ⑥ Viene visualizzata di nuovo la schermata precedente.
  - Se il pannello di controllo climatico non è in funzione per alcuni secondi, la schermata precedente viene visualizzata automaticamente.
- ⑦ Visualizza l'impostazione di riscaldamento sedile lato destro.
- ⑧ Visualizza l'impostazione di temperatura interna del sedile lato destro.
- ⑨ Visualizza la direzione della ventola.
- ⑩ Visualizza la velocità della ventola.
- ⑪ Visualizza l'impostazione di temperatura interna del sedile lato sinistro.
- ⑫ Visualizza l'impostazione di riscaldamento del sedile lato sinistro.

## Operazioni comuni

### Impostazione di data e ora

**1 Toccare l'ora corrente nella schermata per visualizzare la schermata di impostazione di data e ora.**

**2 Toccare ▲ o ▼ per impostare l'ora e la data corrette.**

In questa schermata è possibile gestire le seguenti voci.

#### Mese/data

- **g/m/a** (predefinita):  
Il formato di visualizzazione cambia in giorno/mese/anno.
- **m/g/a**:  
Il formato di visualizzazione cambia in mese/giorno/anno.
- **a/m/g**:  
Il formato di visualizzazione cambia in anno/mese/giorno.

#### Formato ora

- **12 ore** (predefinita):  
Passa alla visualizzazione nel formato 12 ore con indicazione am/pm.
- **24 ore**:  
Passa alla visualizzazione nel formato 24 ore. 

### Memorizzazione delle informazioni in un iPod (tag di iTunes)

È possibile memorizzare le informazioni dei brani nell'iPod se questo prodotto è in grado di ricevere tali informazioni. I brani compariranno in un elenco di riproduzione denominato "Tagged playlist" in iTunes la prossima volta che si sincronizza l'iPod. È possibile acquistare i brani utilizzando direttamente questo prodotto.

A seconda del momento in cui vengono memorizzate le informazioni dei brani, è possibile che vengano memorizzate anche quelle per il brano precedente o successivo. Verificare che il brano da acquistare sia quello giusto.

- La funzione tag iTunes è disponibile se sono disponibili le informazioni sul brano.
- Questa funzione è disponibile per i seguenti modelli di iPod:
  - iPhone 4s
  - iPhone 4
  - iPhone 3GS
  - iPhone 3G
  - iPhone
  - iPod touch 5a generazione
  - iPod touch 4a generazione
  - iPod touch 3a generazione
  - iPod touch 2a generazione
  - iPod touch 1a generazione
  - iPod classic
  - iPod nano 6a generazione
  - iPod nano 5a generazione
  - iPod nano 4a generazione
  - iPod nano 3a generazione
- La versione di iTunes deve essere 7.4 o successiva.

**1 Premere il pulsante HOME per visualizzare la schermata Menu principale.**

**2 Toccare questi tasti nell'ordine seguente.**



Viene visualizzata la schermata "Sistema".

**3 Toccare [Impostazioni sorgente AV].**

**4 Toccare più volte [Invio Tag] finché non compare l'impostazione desiderata.**

- **USB1** (predefinita):  
Trasferisce le informazioni sul brano all'iPod collegato alla porta USB 1.
- **USB2**:  
Trasferisce le informazioni sul brano all'iPod collegato alla porta USB 2.

## 5 Sintonizzarsi su di una stazione che trasmette.



Quando vengono ricevute le informazioni sui brani, viene visualizzato  durante la trasmissione del brano desiderato e il tasto del pannello tattile diventa attivo.

- Per ulteriori dettagli, vedere **Indicatore delle tag iTunes®** a pagina 44.
- Per i dettagli, vedere *Uso dei tasti del pannello tattile* a pagina 43.

## 6 Toccare il tasto del pannello tattile in cui sono visualizzate le informazioni sul brano.

Le informazioni del brano trasmesso vengono memorizzate in questo prodotto.

Durante l'acquisizione delle informazioni, viene visualizzato .

Al termine dell'acquisizione,  scompare e viene visualizzato .

- ❑ In questo prodotto è possibile memorizzare le informazioni per massimo 50 brani. A seconda del momento in cui vengono memorizzate le informazioni dei brani, è possibile che vengano memorizzate anche quelle per il brano precedente o successivo.

## 7 Collegare l'iPod.

Le informazioni del brano vengono trasferite nell'iPod.

- ❑ Se l'iPod è già collegato, le informazioni del brano verranno trasferite al suo interno ogni volta che si preme il tasto del pannello tattile in cui sono visualizzate le informazioni del brano. Al termine del trasferimento delle informazioni del brano nell'iPod,  scompare.
- ❑ Al termine del trasferimento delle informazioni del brano, quelle memorizzate nel prodotto verranno eliminate automaticamente.
- ❑ Se si spegne questo prodotto o si scollega l'iPod durante il trasferimento delle informazioni del brano, questa operazione potrebbe non essere completata.
- ❑ Mentre questo prodotto memorizza le informazioni del brano, non è possibile eseguire trasferimenti in un iPod. ❑



## Impostazione della funzione "Sound Retriever"

La funzione "Sound Retriever" migliora automaticamente l'audio compresso al fine di ottenere un suono di ottima qualità.

- **Toccare più volte il tasto seguente finché non compare l'impostazione desiderata nella schermata Operazioni audio-video.**

S.Rtrv

Imposta la funzione "Sound Retriever".

-  (modalità 1; predefinita):  
Attiva la funzione "Sound Retriever".
-  (modalità 2):  
Attiva la funzione "Sound Retriever".
-  (disattivata):  
Disattiva la funzione "Sound Retriever".
- ❑ La modalità 2 è più efficace della modalità 1. ❑

## Modifica della modalità schermo panoramico

È possibile impostare le dimensioni dello schermo per il video e le immagini JPEG.

- ❑ Questa impostazione è disponibile solo se si arresta il veicolo in un luogo sicuro e si aziona il freno di stazionamento.
- ❑ L'impostazione predefinita è "Full" per il video e "Normal" per le immagini JPEG.

### 1 Toccare il tasto seguente.



Visualizza la schermata delle impostazioni per selezionare il formato adeguato dello schermo per il video da riprodurre.

- ❑ L'aspetto di questo tasto cambia secondo l'impostazione corrente.

### 2 Toccare la modalità desiderata.

- Full

## Operazioni comuni

L'immagine in formato 4:3 viene estesa solo in senso orizzontale, consentendo la visione delle immagini TV in 4:3 (immagini normali) senza alcuna omissione.

Questa impostazione è solo per il video.

- **Zoom**

L'immagine in formato 4:3 viene estesa con la stessa proporzione in verticale e in orizzontale; ideale per un'immagine in formato schermo panoramico.

Questa impostazione è solo per il video.

- **Normal**

L'immagine in formato 4:3 viene visualizzata normalmente, senza modificarne in alcun modo le proporzioni.

- **Trimming**

Lungo l'intero schermo viene visualizzata un'immagine con formato da a orizzontale a verticale immutato. Se questo formato non corrisponde alla visualizzazione dell'immagine, questa potrebbe non essere visualizzata del tutto ai lati oppure in alto o in basso.

Questa impostazione è solo per le immagini JPEG.

Per ciascuna sorgente video è possibile memorizzare diverse impostazioni.

Se un video viene visualizzato in modalità a schermo panoramico, ma non corrisponde al rapporto d'aspetto originale, la resa potrebbe essere diversa.

L'immagine video sarà sgranata se visualizzata in modalità **"Zoom"**.

## Selezione del video per il display posteriore

È possibile scegliere se mostrare la stessa immagine dello schermo anteriore o se mostrare la sorgente selezionata sul display posteriore.

- Questa funzione non è disponibile durante le chiamate effettuate utilizzando questo prodotto o mentre si utilizza la funzione di riconoscimento vocale.

### 1 Premere il pulsante HOME per visualizzare la schermata Menu principale.

### 2 Toccare il tasto seguente.



Visualizza la schermata di Selezione della sorgente audio-video.

### 3 Toccare [Rear].

Viene visualizzata la schermata "Rear".

### 4 Toccare la sorgente da mostrare sul display posteriore.

Le sorgenti selezionabili sono indicate di seguito.

- **Mirror**  
Il video sullo schermo anteriore di questo prodotto viene trasmesso al display posteriore.  
— Non tutti video o i suoni possono essere trasmessi al display posteriore.
- **DVD/CD**  
Il video e l'audio dei DVD vengono trasmessi al display posteriore.  
— Gli unici tipi di file compatibili sono DVD-V, Video-CD, DivX, MPEG-1, MPEG-2, MPEG-4.
- **USB/iPod**  
Il video e l'audio della periferica di archiviazione USB o dell'iPod vengono trasmessi al display posteriore.  
— Il display posteriore è supportato solo dalla porta USB 1.  
— Gli unici tipi di file compatibili sono MPEG-4, H.264, WMV, MKV e FLV.
- **SD**

Il video e l'audio delle schede di memoria SD vengono trasmessi al display posteriore.

- Gli unici tipi di file compatibili sono MPEG-4, H.264, WMV, MKV e FLV.

#### • AV

Il video e l'audio dell'ingresso AV vengono trasmessi al display posteriore.

- L'immagine video e l'audio vengono trasmessi solo se "AV" dispone della funzione sia video che audio.
- Le immagini video e l'audio vengono trasmessi solo se "Ingresso AV" è impostato su "Origine".

➔ Per ulteriori dettagli, vedere *Impostazione dell'ingresso AV* a pagina 104.

#### • OFF

Non viene trasmesso nulla al display posteriore.

- Toccare il tasto seguente.



Chiude la schermata "Rear".

- È possibile anche selezionare "Rear" nell'elenco di sorgenti.

➔ Per ulteriori dettagli, vedere *Selezione di una sorgente frontale dall'elenco di sorgenti* a pagina 23.

- Se la funzione **Android Auto** è attiva i file video nella periferica di archiviazione esterna (USB, SD) non sono disponibili come sorgente per il display posteriore.

## Impostazione della funzione antifurto

È possibile impostare una password per questo prodotto. Se il cavetto di backup viene tagliato dopo aver impostato la password, al successivo riavvio questo prodotto richiede la password.

## Altre funzioni

### Impostazione della password

- 1 Premere il pulsante HOME per visualizzare la schermata Menu principale.
- 2 Toccare questi tasti nell'ordine seguente.



Viene visualizzata la schermata "Sistema".

- 3 Toccare Area1, quindi Area2 e infine toccare a lungo Area3.

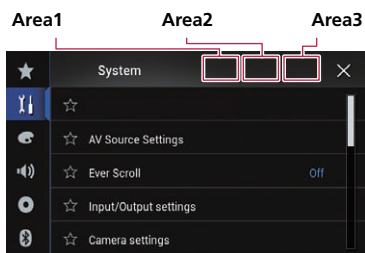

Viene visualizzata la schermata "Menu impostazione antifurto".

- 4 Toccare [Imposta Password].

Viene visualizzata la schermata "Immissione password".

- 5 Immettere la password che si desidera impostare.

- La password può contenere da 5 a 16 caratteri.

- 6 Toccare [Vai].

Viene visualizzata la schermata "Immissione suggerimento".

- 7 Immettere un suggerimento per la password.

- Il suggerimento può avere una lunghezza massima di 40 caratteri.

- 8 Toccare [Vai].

Viene visualizzata la schermata "Conferma password".

- Se si desidera cambiare la password, inserire la password corrente e poi quella nuova.

- 9 Controllare la password e toccare [OK].

Viene visualizzata la schermata "Menu impostazione antifurto".

### Inserimento della password

Nella schermata di immissione della password è necessario immettere la password corrente.

- 1 Immettere la password.

- 2 Toccare [Vai].

Una volta immessa la password corretta, questo prodotto verrà sbloccato.

### Eliminazione della password

È possibile eliminare la password corrente e il relativo suggerimento.

- 1 Premere il pulsante HOME per visualizzare la schermata Menu principale.

- 2 Toccare questi tasti nell'ordine seguente.



Viene visualizzata la schermata "Sistema".

- 3 Toccare Area1, quindi Area2 e infine toccare a lungo Area3.

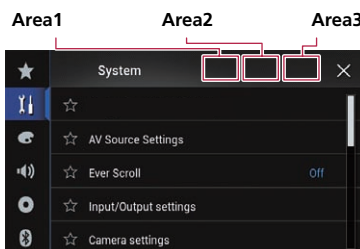

Viene visualizzata la schermata "Menu impostazione antifurto".

- 4 Toccare [Cancella password].

Viene visualizzato un messaggio in cui si chiede di confermare l'eliminazione della password.

**5 Toccare [Si].**

Viene visualizzata la schermata di impostazione della password.

Viene visualizzato un messaggio di conferma del suggerimento per la password.

**6 Toccare [OK].**

Viene visualizzata la schermata "Immissione password".

**7 Immettere la password corrente.****8 Toccare [Vai].**

Compare un messaggio che indica che l'impostazione di sicurezza è stata annullata.

**Password dimenticata**

Rivolgersi al più vicino centro di assistenza autorizzato Pioneer. 

**Ripristino delle impostazioni predefinite di questo prodotto**

È possibile ripristinare i valori predefiniti delle impostazioni o dei contenuti registrati. Sono disponibili vari metodi per cancellare i dati utente.

**Metodo 1: rimuovere la batteria del veicolo**

Reimposta varie impostazioni registrate in questo prodotto.

**Metodo 2: toccare la voce di cui ripristinare le impostazioni iniziali nella schermata "Sistema"**

➔ Per i dettagli, vedere *Ripristino delle impostazioni predefinite* a pagina 148.

**Metodo 3: toccare il pulsante RESET**

➔ Per dettagli sulle operazioni, vedere *Reimpostazione del microprocessore* a pagina 13.

Alcune impostazioni e alcuni contenuti registrati non verranno reimpostati.

**Ripristino delle impostazioni predefinite**

Ripristina i valori predefiniti per varie impostazioni registrate in questo prodotto.

Questa impostazione è disponibile solo se si arresta il veicolo in un luogo sicuro e si aziona il freno di stazionamento.

**⚠ ATTENZIONE**

Non spegnere il motore durante il ripristino delle impostazioni.

**1 Premere il pulsante HOME per visualizzare la schermata Menu principale.**

**2 Toccare questi tasti nell'ordine seguente.**



Viene visualizzata la schermata "Sistema".

**3 Toccare [Ripristina impostazioni].**

**4 Toccare la voce che si desidera inizializzare.**

- **Tutte le impostazioni**
- **Impostazioni audio**
  - Questa funzione è disponibile se la sorgente è disattivata.
- **Impostazioni tema**
- **Impostazioni Bluetooth**

Viene visualizzato un messaggio che chiede di confermare l'inizializzazione delle impostazioni.

- Per ripristinare i valori predefiniti delle impostazioni o dei contenuti registrati, toccare **[Tutte le impostazioni]**.
- Alcune impostazioni configurate in "Tema" non verranno reimpostate.

**5 Toccare [Ripristina].**

Una volta inizializzata la voce selezionata, compare un messaggio di completamento.

- La sorgente viene disattivata e la connessione Bluetooth viene interrotta prima dell'inizio della procedura. 

# Appendice

## Risoluzione dei problemi

Fare riferimento a questa sezione se si incontrano difficoltà nell'uso di questo prodotto. I problemi più comuni sono elencati sotto, insieme alle probabili cause e ai relativi rimedi. Se in queste pagine non si trova una soluzione al problema incontrato, rivolgersi al proprio rivenditore o al più vicino centro di assistenza autorizzato Pioneer.

### Problemi con lo schermo AV

| Sintomo                                                                                                                                        | Causa                                                                                                                                                                                                                       | Azione (Riferimento)                                                                                                                                                                                                                                       |
|------------------------------------------------------------------------------------------------------------------------------------------------|-----------------------------------------------------------------------------------------------------------------------------------------------------------------------------------------------------------------------------|------------------------------------------------------------------------------------------------------------------------------------------------------------------------------------------------------------------------------------------------------------|
| La riproduzione dei CD o dei DVD non è possibile.                                                                                              | Il disco è stato inserito capovolto.                                                                                                                                                                                        | Inserire il disco con l'etichetta rivolta verso l'alto.                                                                                                                                                                                                    |
|                                                                                                                                                | Il disco è sporco.                                                                                                                                                                                                          | Pulire il disco.                                                                                                                                                                                                                                           |
|                                                                                                                                                | Il disco è incrinato o danneggiato in altro modo.                                                                                                                                                                           | Inserire un disco normale di forma rotonda.                                                                                                                                                                                                                |
|                                                                                                                                                | I file contenuti sul disco sono di formato non compatibile.                                                                                                                                                                 | Verificare il formato dei file.                                                                                                                                                                                                                            |
|                                                                                                                                                | Non è possibile riprodurre il formato del disco.                                                                                                                                                                            | Sostituire il disco.                                                                                                                                                                                                                                       |
| Lo schermo è coperto da un messaggio di precauzione e non è possibile visualizzare il video.                                                   | Il cavetto del freno di stazionamento non è collegato, oppure il freno stesso non è innestato.                                                                                                                              | Collegare il cavetto correttamente e innestare il freno di stazionamento.                                                                                                                                                                                  |
|                                                                                                                                                | L'interblocco del freno di stazionamento è attivato.                                                                                                                                                                        | Parcheggiare il veicolo in un luogo sicuro e innestare il freno di stazionamento.                                                                                                                                                                          |
| Nessuna uscita video dalla periferica collegata.                                                                                               | L'impostazione di "Ingresso AV" è errata.                                                                                                                                                                                   | Verificare le impostazioni. (Pagina 104)                                                                                                                                                                                                                   |
| L'audio o il video saltano.                                                                                                                    | Questo prodotto non è fissato saldamente in posizione.                                                                                                                                                                      | Fissare saldamente questo prodotto.                                                                                                                                                                                                                        |
| Non viene riprodotto alcun suono.<br>Il livello del volume non si alzerà.                                                                      | I cavi non sono collegati correttamente.                                                                                                                                                                                    | Collegare correttamente i cavi.                                                                                                                                                                                                                            |
|                                                                                                                                                | È in corso la riproduzione di immagini, al rallentatore o fotogramma per fotogramma di un DVD-Video.<br>Il sistema è in pausa o sta eseguendo l'avanzamento o il riavvolgimento rapido durante la riproduzione di un disco. | Durante la riproduzione di immagini, al rallentatore o fotogramma per fotogramma dei DVD-Video non viene emesso alcun suono.<br>Per supporti diversi dai CD di musica (CD-DA) non è previsto alcun audio durante l'avanzamento o il riavvolgimento rapido. |
| Viene visualizzata l'icona  e l'operazione non è possibile. | L'operazione desiderata non è compatibile con la configurazione video.                                                                                                                                                      | Questa operazione non è possibile (ad esempio il DVD in fase di riproduzione non contiene quell'angolazione di visione, sistema audio, lingua dei sottotitoli, ecc.).                                                                                      |
| Le immagini si interrompono (vengono messe in pausa) e non è possibile usare questo prodotto.                                                  | Durante la riproduzione di un disco il sistema non legge i file.                                                                                                                                                            | Interrompere la riproduzione, quindi riavviarla.                                                                                                                                                                                                           |
| L'immagine è allungata, con rapporto d'aspetto non corretto.                                                                                   | Il formato di visualizzazione impostato non è corretto.                                                                                                                                                                     | Selezionare l'impostazione più appropriata per le immagini visualizzate. (Pagina 135)                                                                                                                                                                      |

## Appendice

| Sintomo                                                                                                        | Causa                                                                                                                                | Azione (Riferimento)                                                                                                                                                                                                                                                                                                                                                                                                                                                                                                                                                                         |
|----------------------------------------------------------------------------------------------------------------|--------------------------------------------------------------------------------------------------------------------------------------|----------------------------------------------------------------------------------------------------------------------------------------------------------------------------------------------------------------------------------------------------------------------------------------------------------------------------------------------------------------------------------------------------------------------------------------------------------------------------------------------------------------------------------------------------------------------------------------------|
| Viene visualizzato un messaggio della funzione protezione minori e la riproduzione del DVD non è possibile.    | La funzione di protezione minori è attivata.                                                                                         | Disattivare la protezione minori o modificarne il livello. (Pagina 136)                                                                                                                                                                                                                                                                                                                                                                                                                                                                                                                      |
| La protezione minori per la riproduzione dei DVD non può essere annullata.                                     | Il codice numerico immesso non è corretto.                                                                                           | Immettere il codice numerico corretto. (Pagina 136)                                                                                                                                                                                                                                                                                                                                                                                                                                                                                                                                          |
| La lingua audio e dei sottotitoli in fase di riproduzione non è quella selezionata in "Impostazione DVD/DivX". | La riproduzione del DVD non presenta dialoghi o sottotitoli nella lingua selezionata in "Impostazione DVD/DivX".                     | Il passaggio alla lingua selezionata non è possibile se quella scelta in "Impostazione DVD/DivX" non è registrata sul disco. (Pagina 134)                                                                                                                                                                                                                                                                                                                                                                                                                                                    |
| Durante la riproduzione, le immagini risultano estremamente indefinite/distorte e oscure.                      | Il disco contiene un segnale che impedisce la copia (alcuni dischi di spongono di tale segnale).                                     | Poiché questo prodotto è compatibile con il sistema di protezione anticopia di tipo analogico copyguard, se si visiona un disco dotato di tale tipo di segnale di protezione su alcuni display l'immagine potrebbe presentare delle strisce orizzontali o altre imperfezioni. Ciò non indica un malfunzionamento del prodotto.                                                                                                                                                                                                                                                               |
| Non è possibile utilizzare l'iPod.                                                                             | <p>L'iPod è bloccato.</p> <hr/> <p>Si è verificato un errore.</p> <hr/> <p>I cavi non sono collegati correttamente.</p>              | <ul style="list-style-type: none"> <li>• Ricollegare l'iPod con il cavo di interfaccia USB per iPod / iPhone.</li> <li>• Aggiornare la versione software iPod.</li> </ul> <hr/> <ul style="list-style-type: none"> <li>• Ricollegare l'iPod con il cavo di interfaccia USB per iPod / iPhone.</li> <li>• Parcheggiare il veicolo in un luogo sicuro e disattivare l'interruttore di accensione (ACC OFF). Successivamente, attivare di nuovo l'interruttore di accensione (ACC ON).</li> <li>• Aggiornare la versione software iPod.</li> </ul> <hr/> <p>Collegare correttamente i cavi.</p> |
| Non si sente l'audio dell'iPod.                                                                                | La direzione dell'uscita audio può cambiare automaticamente quando si utilizzano le connessioni Bluetooth e USB contemporanea-mente. | Utilizzare l'iPod per modificare la direzione dell'uscita audio.                                                                                                                                                                                                                                                                                                                                                                                                                                                                                                                             |

### Problemi con la schermata del telefono

| Sintomo                                                                                            | Causa                                                                                                                                               | Azione                                                                                            |
|----------------------------------------------------------------------------------------------------|-----------------------------------------------------------------------------------------------------------------------------------------------------|---------------------------------------------------------------------------------------------------|
| La composizione del numero non è possibile a causa dell'inattività dei tasti del pannello tattile. | <p>Il telefono in uso è fuori portata.</p> <p>Al momento non è possibile stabilire una connessione tra il telefono cellulare e questo prodotto.</p> | <p>Riprovare non appena rientrati nella portata.</p> <p>Eseguire la procedura di connessione.</p> |

# Appendice

## Problemi con la schermata delle operazioni dell'applicazione

| Sintomo                                                       | Causa                                                                                                                                                                                                                    | Azione                                                                                                                                                                                                                                                                                                                                                               |
|---------------------------------------------------------------|--------------------------------------------------------------------------------------------------------------------------------------------------------------------------------------------------------------------------|----------------------------------------------------------------------------------------------------------------------------------------------------------------------------------------------------------------------------------------------------------------------------------------------------------------------------------------------------------------------|
| Viene visualizzata una schermata nera.                        | Mentre si utilizzava un'applicazione, quest'ultima è stata chiusa dallo smartphone.<br>Il sistema operativo dello smartphone potrebbe essere in attesa di operazioni sullo schermo.                                      | Premere il pulsante <b>HOME</b> per visualizzare la schermata Menu principale.<br>Arrestare il veicolo in un luogo sicuro e controllare lo schermo dello smartphone.                                                                                                                                                                                                 |
| Lo schermo è visualizzato, ma non funziona alcuna operazione. | Si è verificato un errore.                                                                                                                                                                                               | <ul style="list-style-type: none"> <li>• Parcheggiare il veicolo in un luogo sicuro e disattivare l'interruttore di accensione (ACC OFF). Successivamente, attivare di nuovo l'interruttore di accensione (ACC ON).</li> <li>• Quando si collega un dispositivo Android, interrompere la connessione Bluetooth con questo prodotto e quindi ristabilirla.</li> </ul> |
| Lo smartphone non è stato caricato.                           | La carica si è interrotta poiché la temperatura dello smartphone è aumentata a causa dell'uso prolungato durante la carica.<br>È stata consumata più alimentazione della batteria di quella acquisita tramite la carica. | Scollegare lo smartphone dal cavo e attendere che la temperatura si abbassi.<br>Il problema può essere risolto arrestando eventuali servizi superflui dello smartphone.                                                                                                                                                                                              |



## Messaggi di errore

Se si verifica un problema con questo prodotto, sul display appare un messaggio di errore. Vedere la tabella seguente per identificare il problema, quindi eseguire l'azione correttiva consigliata. Se l'errore persiste, registrare il messaggio di errore e contattare il rivenditore o il più vicino centro di assistenza Pioneer.

### Problemi comuni

| Messaggio                                                                                                                                                                                                                                                  | Causa                                                                                                                      | Azione                                                                                                                                                                                                         |
|------------------------------------------------------------------------------------------------------------------------------------------------------------------------------------------------------------------------------------------------------------|----------------------------------------------------------------------------------------------------------------------------|----------------------------------------------------------------------------------------------------------------------------------------------------------------------------------------------------------------|
| <b>Errore AMP</b>                                                                                                                                                                                                                                          | Questo prodotto non funziona correttamente o la connessione dei diffusori è errata. Il circuito protettivo viene attivato. | Controllare il collegamento dei diffusori. Se il messaggio non scompare anche dopo aver spento e riacceso il motore, rivolgersi al proprio rivenditore o al più vicino centro di servizio Pioneer autorizzato. |
| <b>TEMP</b>                                                                                                                                                                                                                                                | La temperatura di questo prodotto non rientra nel normale intervallo operativo.                                            | Attendere che la temperatura di questo prodotto torni entro i limiti normali operativi.                                                                                                                        |
| <b>Surriscaldamento prodotto. Il sistema verrà spento automaticamente in 1 minuto. Riavviare il prodotto con ACC-Off/On potrebbe risolvere il problema. Se questo messaggio viene nuovamente visualizzato potrebbero esserci problemi con il prodotto.</b> | La temperatura è troppo alta e non consente il funzionamento di questo prodotto.                                           | Seguire le istruzioni visualizzate sullo schermo. Se il problema non viene risolto, rivolgersi al proprio rivenditore o a un centro Pioneer autorizzato per assistenza.                                        |

# Appendice

## Aha Radio

| Messaggio                 | Causa             | Azione                                                                                                                |
|---------------------------|-------------------|-----------------------------------------------------------------------------------------------------------------------|
| <b>Err. Comunicazione</b> | Errore dell'iPod. | Scollegare il cavo dall'iPod. Quando è visualizzato il menu principale dell'iPod, collegarlo di nuovo e reimpostarlo. |
| <b>Error-02-6X</b>        | Errore dell'iPod. | Scollegare il cavo dall'iPod. Quando è visualizzato il menu principale dell'iPod, collegarlo di nuovo e reimpostarlo. |

## Disco

| Messaggio                                                                           | Causa                                                                                                            | Azione (Riferimento)                                                                                                                                |
|-------------------------------------------------------------------------------------|------------------------------------------------------------------------------------------------------------------|-----------------------------------------------------------------------------------------------------------------------------------------------------|
| <b>Error-02-XX/FF-FF</b>                                                            | Il disco è sporco.                                                                                               | Pulire il disco.                                                                                                                                    |
|                                                                                     | Il disco è graffiato.                                                                                            | Sostituire il disco.                                                                                                                                |
|                                                                                     | Il disco è stato inserito sottosopra.                                                                            | Verificare che il disco sia stato inserito correttamente.                                                                                           |
|                                                                                     | C'è un errore elettrico o meccanico.                                                                             | Premere il pulsante <b>RESET</b> . (Pagina 13)                                                                                                      |
| <b>Disco di regione diversa</b>                                                     | Il disco non ha lo stesso codice regionale di questo prodotto.                                                   | Sostituire il DVD con uno che abbia un codice regionale corretto.                                                                                   |
| <b>Disco non riproducibile</b>                                                      | Il tipo di disco non può essere riprodotto su questo prodotto.                                                   | Utilizzare un disco che possa essere riprodotto su questo prodotto.                                                                                 |
| <b>File non riproducibile</b>                                                       | Il tipo di file non può essere riprodotto su questo prodotto.                                                    | Selezionare un file che possa essere riprodotto. (Pagina 161, Pagina 171)                                                                           |
| <b>Saltato</b>                                                                      | Il disco inserito contiene file con protezione DRM.                                                              | I file protetti vengono saltati.                                                                                                                    |
| <b>Protetto</b>                                                                     | Tutti i file del disco inserito sono protetti dalla funzione DRM.                                                | Sostituire il disco.                                                                                                                                |
| <b>Il noleggio DIVX è scaduto</b>                                                   | Sul disco inserito sono presenti contenuti DivX VOD scaduti.                                                     | Selezionare un file che possa essere riprodotto.                                                                                                    |
| <b>Risoluzione video non supportata</b>                                             | Sono presenti file che non possono essere riprodotti.                                                            | Selezionare un file che possa essere riprodotto. (Pagina 161, Pagina 171)                                                                           |
| <b>Impossibile scrivere su flash</b>                                                | Per qualche motivo non è stato possibile salvare la cronologia di riproduzione dei contenuti VOD.                | <ul style="list-style-type: none"> <li>• Riprovare.</li> <li>• Se il messaggio appare frequentemente, rivolgersi al proprio rivenditore.</li> </ul> |
| <b>Il tuo apparecchio non è autorizzato a riprodurre questo video DIVX protetto</b> | Il codice di registrazione DivX di questo prodotto non è stato autorizzato dal fornitore dei contenuti DivX VOD. | Registrare questo prodotto con il fornitore dei contenuti DivX VOD.                                                                                 |
| <b>Velocità fotogramma non supportata</b>                                           | Il file DivX ha una velocità superiore a 30 fotogrammi al secondo.                                               | Selezionare un file che possa essere riprodotto.                                                                                                    |
| <b>Formato Audio non supportato</b>                                                 | Il tipo di file non è supportato su questo prodotto.                                                             | Selezionare un file che possa essere riprodotto. (Pagina 161, Pagina 171)                                                                           |

# Appendice

## Periferica di archiviazione esterna (USB, SD)

| Messaggio                                                                                                                                                                                                                                                                          | Causa                                                                                                        | Azione (Riferimento)                                                                                                                                                                                                                                                   |
|------------------------------------------------------------------------------------------------------------------------------------------------------------------------------------------------------------------------------------------------------------------------------------|--------------------------------------------------------------------------------------------------------------|------------------------------------------------------------------------------------------------------------------------------------------------------------------------------------------------------------------------------------------------------------------------|
| <b>Error-02-9X/-DX</b>                                                                                                                                                                                                                                                             | Comunicazione non riuscita.                                                                                  | <ul style="list-style-type: none"> <li>Disattivare e riattivare l'interruttore di accensione.</li> <li>Scollegare la periferica di archiviazione USB.</li> <li>Passare a una sorgente diversa, quindi tornare alla periferica di archiviazione USB.</li> </ul>         |
| <b>File non riproducibile</b>                                                                                                                                                                                                                                                      | Il tipo di file non può essere riprodotto su questo prodotto.                                                | Selezionare un file che possa essere riprodotto. (Pagina 161, Pagina 171)                                                                                                                                                                                              |
|                                                                                                                                                                                                                                                                                    | È abilitata la sicurezza per la periferica di archiviazione esterna (USB, SD) collegata.                     | Attenersi alle istruzioni della periferica di archiviazione esterna (USB, SD) per disabilitare la sicurezza.                                                                                                                                                           |
| <b>Saltato</b>                                                                                                                                                                                                                                                                     | La periferica di archiviazione esterna (USB, SD) contiene file con protezione DRM.                           | I file protetti vengono saltati.                                                                                                                                                                                                                                       |
| <b>Protetto</b>                                                                                                                                                                                                                                                                    | Tutti i file nella periferica di archiviazione esterna (USB, SD) collegata sono protetti dalla funzione DRM. | Sostituire la periferica di archiviazione esterna (USB, SD).                                                                                                                                                                                                           |
| <b>USB incompatibile</b>                                                                                                                                                                                                                                                           | La periferica di archiviazione USB collegata non è supportata da questo prodotto.                            | Scollegare il dispositivo e sostituirlo con una periferica di archiviazione USB compatibile.                                                                                                                                                                           |
| <b>SD incompatibile</b>                                                                                                                                                                                                                                                            | La scheda di memoria SD non è supportata da questo prodotto.                                                 | <ul style="list-style-type: none"> <li>Rimuovere il dispositivo e sostituirlo con una scheda di memoria SD.</li> <li>Formattare la scheda di memoria SD. Si consiglia di utilizzare un formattatore SD per formattare le schede di memoria SD. (Pagina 159)</li> </ul> |
| <b>Verifica USB</b>                                                                                                                                                                                                                                                                | Il connettore oppure il cavo USB è in corto circuito.                                                        | Verificare che il connettore o il cavo USB non sia impigliato da qualche parte o danneggiato.                                                                                                                                                                          |
|                                                                                                                                                                                                                                                                                    | La periferica di archiviazione USB collegata consuma più della corrente massima consentita.                  | Scollegare la periferica di archiviazione USB e non utilizzarla. Disattivare l'interruttore di accensione, quindi riattivare ACC o riattivare l'interruttore di accensione e quindi collegare la periferica di archiviazione USB compatibile.                          |
| <b>Risoluzione video non supportata</b>                                                                                                                                                                                                                                            | Sono presenti file che non possono essere riprodotti.                                                        | Selezionare un file che possa essere riprodotto. (Pagina 161, Pagina 171)                                                                                                                                                                                              |
| <b>USB1 è stata disconnesso per proteggere il dispositivo. Non reinserire la memoria USB Premere reset per riavviare la memoria USB</b><br><b>USB2 è stata disconnesso per proteggere il dispositivo. Non reinserire la memoria USB Premere reset per riavviare la memoria USB</b> | Il connettore oppure il cavo USB è in corto circuito.                                                        | Verificare che il connettore o il cavo USB non sia impigliato da qualche parte o danneggiato.                                                                                                                                                                          |
|                                                                                                                                                                                                                                                                                    | La periferica di archiviazione USB collegata consuma più della corrente massima consentita.                  | Scollegare la periferica di archiviazione USB e non utilizzarla. Disattivare l'interruttore di accensione, quindi riattivare ACC o riattivare l'interruttore di accensione e quindi collegare la periferica di archiviazione USB compatibile.                          |
|                                                                                                                                                                                                                                                                                    | Il cavo di interfaccia USB per iPod / iPhone è in corto circuito.                                            | Verificare che il cavo di interfaccia USB per iPod / iPhone oppure il cavo USB non sia impigliato da qualche parte o danneggiato.                                                                                                                                      |

# Appendice

| Messaggio                           | Causa                                                | Azione (Riferimento)                                                      |
|-------------------------------------|------------------------------------------------------|---------------------------------------------------------------------------|
| <b>Formato Audio non supportato</b> | Il tipo di file non è supportato su questo prodotto. | Selezionare un file che possa essere riprodotto. (Pagina 161, Pagina 171) |

## iPod

| Messaggio                  | Causa                                        | Azione                                                                                                                |
|----------------------------|----------------------------------------------|-----------------------------------------------------------------------------------------------------------------------|
| <b>Error-02-6X/-9X/-DX</b> | Errore dell'iPod.                            | Scollegare il cavo dall'iPod. Quando è visualizzato il menu principale dell'iPod, collegarlo di nuovo e reimpostarlo. |
| <b>Error-02-67</b>         | L'iPod ha una vecchia versione del firmware. | Aggiornare la versione dell'iPod.                                                                                     |

## Tag di iTunes

| Messaggio                                                 | Causa                                                                                                      | Azione                                                                                                                                                               |
|-----------------------------------------------------------|------------------------------------------------------------------------------------------------------------|----------------------------------------------------------------------------------------------------------------------------------------------------------------------|
| <b>Error-8D</b>                                           | Si è verificato un errore della ROM FLASH incorporata.                                                     | Disattivare e riattivare l'interruttore di accensione.                                                                                                               |
| <b>Salvataggio etichette fallito</b>                      | Le informazioni di tag non possono essere memorizzate in questo prodotto.                                  | Riprovare.                                                                                                                                                           |
| <b>Già memorizzato</b>                                    | Le informazioni di tag sono già salvate in memoria.                                                        | Le informazioni di tag possono essere salvate una sola volta per ogni brano. Le informazioni di tag non possono essere salvate più di una volta per lo stesso brano. |
| <b>Memoria piena. Collegare iPod.</b>                     | Le informazioni di tag sono state memorizzate e la memoria flash di questo prodotto è piena.               | Le informazioni di tag in questo prodotto vengono trasferite automaticamente all'iPod quando questo è collegato.                                                     |
| <b>Memoria piena. Tags non salvate. Collegare iPod.</b>   | La memoria flash di questo prodotto è stata utilizzata come area di memorizzazione temporanea, ma è piena. | Le informazioni di tag in questo prodotto vengono trasferite automaticamente all'iPod quando questo è collegato.                                                     |
| <b>iPod pieno. Etichette non trasferite.</b>              | La memoria utilizzata per le informazioni di tag sull'iPod è piena.                                        | Sincronizzare l'iPod con iTunes e svuotare l'elenco di riproduzione con tag.                                                                                         |
| <b>Trasferimento etichette fallito. Ricollegare iPod.</b> | Le informazioni di tag in questo prodotto non possono essere trasferite all'iPod.                          | Controllare l'iPod e riprovare.                                                                                                                                      |

## Bluetooth

| Messaggio       | Causa                                                        | Azione                                                                                                                                                                                                                                         |
|-----------------|--------------------------------------------------------------|------------------------------------------------------------------------------------------------------------------------------------------------------------------------------------------------------------------------------------------------|
| <b>Error-10</b> | Il modulo Bluetooth di questo prodotto non viene alimentato. | Disattivare e riattivare l'interruttore di accensione.<br>Se il messaggio di errore continua a essere visualizzato dopo aver eseguito questa azione, rivolgersi al proprio rivenditore o al più vicino centro di servizio Pioneer autorizzato. |

# Appendice

## Android Auto

| Messaggio                                                                              | Causa                                                                | Azione (Riferimento)                                                                                                                                                                                                                                                                                                                                                                                                                      |
|----------------------------------------------------------------------------------------|----------------------------------------------------------------------|-------------------------------------------------------------------------------------------------------------------------------------------------------------------------------------------------------------------------------------------------------------------------------------------------------------------------------------------------------------------------------------------------------------------------------------------|
| <b>Android Auto è stato arrestato.</b>                                                 | Il dispositivo collegato non è compatibile con <b>Android Auto</b> . | Controllare che il dispositivo sia compatibile con <b>Android Auto</b> .                                                                                                                                                                                                                                                                                                                                                                  |
|                                                                                        | Non è stato possibile avviare <b>Android Auto</b> .                  | <ul style="list-style-type: none"> <li>• Scollegare il cavo dallo smartphone, quindi ricollegare lo smartphone dopo alcuni secondi.</li> <li>• Riavviare lo smartphone.</li> <li>• Disattivare e riattivare l'interruttore di accensione.</li> </ul> Se il messaggio di errore continua a essere visualizzato dopo aver eseguito questa azione, rivolgersi al proprio rivenditore o al più vicino centro di servizio Pioneer autorizzato. |
|                                                                                        | L'ora impostata in questo prodotto non è corretta.                   | Verificare che l'ora sia correttamente impostata.                                                                                                                                                                                                                                                                                                                                                                                         |
| <b>Associazione Bluetooth non riuscita. Associare il telefono Android manualmente.</b> | Non è stato possibile eseguire l'accoppiamento Bluetooth.            | Eseguire manualmente l'accoppiamento di questo prodotto col dispositivo. (Pagina 26, Pagina 28)                                                                                                                                                                                                                                                                                                                                           |

## MirrorLink

| Messaggio                                                          | Causa                                           | Azione                                                                                                                                                                                                                                                                                                                                                                                                                                                                                                                         |
|--------------------------------------------------------------------|-------------------------------------------------|--------------------------------------------------------------------------------------------------------------------------------------------------------------------------------------------------------------------------------------------------------------------------------------------------------------------------------------------------------------------------------------------------------------------------------------------------------------------------------------------------------------------------------|
| <b>Impossibile leggere l'elenco di applicazioni.</b>               | Impossibile caricare l'elenco di applicazioni.  | <ul style="list-style-type: none"> <li>• Scollegare il cavo dallo smartphone, quindi ricollegare lo smartphone dopo alcuni secondi.</li> <li>• Disattivare e riattivare l'interruttore di accensione.</li> </ul> Se il messaggio di errore continua a essere visualizzato dopo aver eseguito questa azione, reimpostare lo smartphone.<br>Se il messaggio di errore continua a essere visualizzato dopo aver eseguito questa azione, rivolgersi al proprio rivenditore o al più vicino centro di servizio Pioneer autorizzato. |
| <b>Nessuna applicazione supportata nel dispositivo MirrorLink.</b> | Non sono state trovate applicazioni supportate. | Installare applicazioni compatibili con <b>MirrorLink</b> nel dispositivo <b>MirrorLink</b> .                                                                                                                                                                                                                                                                                                                                                                                                                                  |
| <b>Si è verificato un errore di comunicazione.</b>                 | Si è verificato un errore di comunicazione.     | <ul style="list-style-type: none"> <li>• Scollegare il cavo dallo smartphone, quindi ricollegare lo smartphone dopo alcuni secondi.</li> <li>• Disattivare e riattivare l'interruttore di accensione.</li> </ul> Se il messaggio di errore continua a essere visualizzato dopo aver eseguito questa azione, reimpostare lo smartphone.<br>Se il messaggio di errore continua a essere visualizzato dopo aver eseguito questa azione, rivolgersi al proprio rivenditore o al più vicino centro di servizio Pioneer autorizzato. |
| <b>Avvio applicazione non riuscito.</b>                            | Impossibile avviare l'applicazione.             | Riprovare.                                                                                                                                                                                                                                                                                                                                                                                                                                                                                                                     |

# Appendice

| Messaggio                                                                                              | Causa                                        | Azione                                                                           |
|--------------------------------------------------------------------------------------------------------|----------------------------------------------|----------------------------------------------------------------------------------|
| <b>Impossibile visualizzare la schermata del dispositivo, perché la risoluzione non è corretta.</b>    | La dimensione dell'immagine è troppo grande. | La dimensione delle immagini trasferite dal dispositivo è superiore a 800 × 480. |
| <b>Se il dispositivo MirrorLink è bloccato, sbloccarlo quando questa operazione è sicura e legale.</b> | Il dispositivo MirrorLink è bloccato.        | Sbloccare il dispositivo MirrorLink.                                             |



## Uso e cura dei dischi

L'uso dei dischi richiede di osservare alcune precauzioni basilari.

### Unità integrata e cura

- Utilizzare solo dischi convenzionali tondi. Non inserire dischi con forme particolari.
- Non utilizzare dischi incrinati, scheggiati, deformati o altrimenti danneggiati; si potrebbero creare seri problemi al lettore integrato.
- Utilizzare dischi da 12 cm. Non utilizzare dischi da 8 cm o un adattatore per dischi da 8 cm.
- In caso di utilizzo di dischi che possono essere stampati su una superficie etichettata, controllare le istruzioni e gli avvertimenti dei dischi. A seconda dei dischi, l'inserimento e l'espulsione possono non essere possibili. L'utilizzo di tali dischi può danneggiare l'apparecchiatura.
- Non applicare etichette adesive, scrivere o applicare prodotti chimici sulla superficie dei dischi.
- Non attaccare etichette disponibili in commercio o altri materiali sui dischi.
- La condensa potrebbe compromettere temporaneamente le prestazioni del lettore integrato.
- Le caratteristiche di un disco, il formato, l'applicazione utilizzata per la registrazione, l'ambiente di riproduzione, le condizioni di

conservazione e altri fattori potrebbero renderne impossibile la riproduzione.

- I movimenti bruschi dovuti alle cattive condizioni del manto stradale possono interrompere la riproduzione del disco.
- Prima di usare un disco, leggere le precauzioni.

### Condizioni ambientali per la lettura dei dischi

- Questo prodotto dispone di un dispositivo di sicurezza che lo spegne automaticamente quando la temperatura diviene troppo alta.
- Nonostante l'attenta progettazione di questo prodotto, a causa dell'usura meccanica, delle condizioni ambientali o della manipolazione, sulla superficie dei dischi potrebbero formarsi piccoli graffi, che non ne pregiudicano comunque la lettura. Non si tratta di un malfunzionamento del prodotto, ma piuttosto è da considerarsi come un normale segno di usura. 

## Appendice

### Dischi riproducibili

#### DVD-Video e CD

##### DVD-Video



##### CD



- DVD** è un marchio di fabbrica della DVD Format/Logo Licensing Corporation.
- Non è possibile riprodurre DVD-Audio. Questo lettore DVD potrebbe non essere in grado di riprodurre tutti i dischi che riportano i marchi mostrati sopra.

#### Dischi registrati AVCHD

Questa unità non è compatibile con i dischi registrati in formato AVCHD (Advanced Video Codec High Definition). Non inserire dischi AVCHD. Se inserito, il disco potrebbe non essere espulso.

#### Riproduzione di DualDisc

- I DualDisc sono dischi con due lati registrabili, uno di tipo CD per i file audio e l'altro di tipo DVD per i file video.
- Questo prodotto è in grado di riprodurre il lato DVD. Dal momento che il lato CD dei DualDisc non è fisicamente compatibile con lo standard CD generale, questo prodotto potrebbe non riuscire a riprodurlo.
- Inserimenti ed espulsioni frequenti potrebbero graffiare il disco DualDisc.
- La presenza di graffi potrebbe comportare problemi di riproduzione con questo prodotto. In alcuni casi un DualDisc potrebbe

bloccarsi nell'apertura di inserimento del disco e non riuscire a essere espulso. Per evitare questa condizione è consigliabile evitare l'uso di DualDisc con questo prodotto.

- Per maggiori informazioni al riguardo, rivolgersi al produttore dei DualDisc.

#### Dolby Digital

Questo prodotto esegue il down-mixing dei segnali Dolby Digital internamente e l'audio viene emesso in stereo.

- Prodotto su licenza di Dolby Laboratories. Dolby e il simbolo della doppia D sono marchi di Dolby Laboratories.



### Informazioni dettagliate sui contenuti multimediali riproducibili

#### Compatibilità

##### Note generali riguardo la compatibilità dei dischi

- Vi sono funzioni di questo prodotto che potrebbero non essere disponibili per alcuni dischi.
- Non è garantita la compatibilità con tutti i dischi.
- Non è possibile riprodurre dischi DVD-ROM/DVD-RAM.
- La riproduzione dei dischi potrebbe divenire impossibile qualora siano stati esposti alla luce solare diretta, ad alte temperature o ad altre condizioni estreme all'interno della vettura.

## Appendice

### Dischi DVD-Video

- Questo prodotto non riproduce i dischi DVD-Video aventi un codice regionale incompatibile. Il codice regionale del lettore è riportato sul fondo del prodotto.

### Dischi DVD-R/DVD-RW/DVD-R SL (Single Layer)/DVD-R DL (Dual Layer)

- I dischi non finalizzati registrati in formato video (modalità video) non possono essere riprodotti.
- I dischi registrati in formato Video Recording (modalità VR) non possono essere riprodotti.
- I dischi DVD-R DL (Dual Layer) registrati in modalità Layer Jump non possono essere riprodotti.
- Per informazioni dettagliate sulla modalità di registrazione, contattare il produttore dei supporti, dei masterizzatori o dei software di registrazione.

### Dischi CD-R/CD-RW

- I dischi non finalizzati non possono essere riprodotti.
- La riproduzione dei dischi CD-R/CD-RW registrati con un masterizzatore di CD di musica o con un computer potrebbe non essere possibile a causa delle caratteristiche dei dischi, della presenza di graffi o sporco sui dischi stessi, oppure di sporco o condensa sulla lente del lettore integrato.
- La riproduzione dei dischi registrati su un computer potrebbe non essere possibile a seconda del dispositivo di registrazione, del software di scrittura, delle impostazioni e di altri fattori ambientali.
- Registrare nel formato corretto. Per i dettagli, contattare il produttore dei supporti, dei masterizzatori o dei software di registrazione.
- Questo prodotto potrebbe non visualizzare i titoli e le altre informazioni di testo registrate sul disco CD-R/CD-RW (in caso di dati audio (CD-DA)).

- Prima di usare un disco CD-R/CD-RW, leggere le precauzioni.

### Note generali relative alla periferica di archiviazione esterna (USB, SD)

- Non lasciare la periferica di archiviazione esterna (USB, SD) in posizioni sottoposte a temperature elevate.
- A seconda del tipo di periferica di archiviazione esterna (USB, SD) adoperata, questo prodotto potrebbe non riconoscere la periferica di archiviazione esterna oppure potrebbe non riprodurre correttamente i file.
- Le informazioni testuali di alcuni file audio e video potrebbero non essere visualizzate correttamente.
- Utilizzare in maniera corretta le estensioni dei file.
- Si potrebbero verificare leggeri ritardi all'avvio della riproduzione di file audio su una periferica di archiviazione esterna (USB, SD) con gerarchie complesse di cartelle.
- Il funzionamento può variare a seconda del tipo di periferica di archiviazione esterna (USB, SD).
- Alcuni file musicali da scheda SD o USB potrebbero non essere riproducibili a causa delle caratteristiche o del formato dei file, dell'applicazione usata per registrarli, dell'ambiente di riproduzione, delle condizioni di conservazione e così via.

## Appendice

### Note sulle schede di memoria SD

- Alcune schede di memoria SD potrebbero non essere riconosciute da questa unità anche se sono riconosciute da un computer. Formattando le schede di memoria SD con un formattatore dedicato, è possibile che il problema si risolva. Le schede di memoria SD formattate con la funzione di formattazione standard di un computer non sono conformi allo standard SD. È possibile che si verifichino problemi come l'incapacità di leggere o scrivere le schede. Si consiglia di utilizzare un formattatore dedicato per evitare tali problemi. Tutti i dati memorizzati su una scheda di memoria SD vengono eliminati con la formattazione. Effettuare preventivamente un backup dei dati secondo necessità. È possibile ottenere un formattatore dedicato per schede SD dal seguente sito.  
<https://www.sdcard.org/>

### Compatibilità con le periferiche di archiviazione USB

- Per i dettagli sulla compatibilità della periferica di archiviazione USB con questo prodotto, vedere *Dati tecnici* a pagina 171.
- Protocollo: bulk
- Non è possibile collegare una periferica di archiviazione USB a questo prodotto tramite hub USB.
- La periferica di archiviazione USB partizionata non è compatibile con questo prodotto.
- Fissare saldamente la periferica di archiviazione USB durante la guida. Evitare che la periferica di archiviazione USB cada sul pavimento della vettura, bloccandosi sotto il pedale dei freni o dell'acceleratore.
- Si potrebbero verificare leggeri ritardi all'avvio della riproduzione di file audio codificati con immagini.
- Alcune periferiche di archiviazione USB collegate a questo prodotto possono generare disturbi alla radio.

- Collegare esclusivamente la periferica di archiviazione USB.

### La sequenza dei file audio su una periferica di archiviazione USB

Per la periferica di archiviazione USB, la sequenza è diversa da quella della periferica di archiviazione USB.

### Schede di memoria SD e SDHC

- Per i dettagli sulla compatibilità della scheda di memoria SD con questo prodotto, vedere *Dati tecnici* a pagina 171.

### Linee guida e informazioni aggiuntive

- Questo prodotto non supporta schede di tipo MMC (Multi Media Card).
- I file protetti da copyright non possono essere riprodotti.

### Note specifiche per i file DivX

- Si garantisce il corretto funzionamento solo di file DivX scaricati da siti partner DivX. File DivX non autorizzati potrebbero non funzionare correttamente.
- I file DRM a noleggio non possono essere utilizzati fin quando non inizia la riproduzione.
- Questo prodotto è in grado di riprodurre file DivX della durata non superiore a 1 590 minuti e 43 secondi. Le operazioni di ricerca oltre questo limite di tempo non sono consentite.
- La riproduzione di file VOD DivX richiede la comunicazione del codice ID di questo prodotto al fornitore VOD DivX. Per maggiori informazioni riguardo al codice ID, vedere *Visualizzazione del codice di registrazione dei contenuti DivX VOD* a pagina 137.
- È consentita la riproduzione standard di file multimediali DivX in tutte le versioni di video DivX, tranne DivX 7.
- Per ulteriori dettagli sui file DivX, visitare il sito Web:  
<http://www.divx.com/>

**File di sottotitoli DivX**

- Questo dispositivo è compatibile con i file di sottotitoli in formato Srt aventi estensione “.srt”.
- Per ciascun file DivX è possibile usare un solo file di sottotitoli. Non è possibile associarvi più file di sottotitoli.
- Il nome assegnato al file dei sottotitoli deve essere uguale al nome del file DivX, esclusa l'estensione. Le stringhe di caratteri che precedono l'estensione devono essere esattamente le stesse. Tuttavia, se sono presenti un solo file DivX e un solo file di sottotitoli in una singola cartella, i file sono associati correttamente, anche se i nomi non sono uguali.
- Il file dei sottotitoli deve essere memorizzato nella stessa cartella del file DivX.
- Sono consentiti fino a 255 file di sottotitoli. I file in eccedenza non verranno considerati.
- Per la composizione del nome del file dei sottotitoli è possibile usare fino a un massimo di 64 caratteri, compresa l'estensione. Se il nome del file ha più di 64 caratteri, potrebbe non venire riconosciuto.
- Il codice di caratteri dei file dei sottotitoli deve essere conforme allo standard ISO-8859-1. L'uso di caratteri diversi potrebbe causare una visualizzazione non corretta.
- I sottotitoli potrebbero non essere visualizzati correttamente se i caratteri visualizzati nel relativo file includono il codice di controllo.
- La completa sincronizzazione dei sottotitoli con il file video potrebbe non riuscire qualora in origine sia stata usata un'elevata velocità di trasferimento.
- Quando è prevista la visualizzazione di più sottotitoli in un intervallo di tempo molto breve, ad esempio 0,1 secondi, essi potrebbero non venire visualizzati nel momento corretto.

# Appendice

## Grafico della compatibilità dei supporti

### Dati generali

| Supporto                                                                                                                                                                                                                                                                           | CD-R/-RW                                                                                                                                                            | DVD-R/-R SL/-R DL/DVD-RW                                                                                                                                            | Periferica di archiviazione USB                                      | Scheda di memoria SD |
|------------------------------------------------------------------------------------------------------------------------------------------------------------------------------------------------------------------------------------------------------------------------------------|---------------------------------------------------------------------------------------------------------------------------------------------------------------------|---------------------------------------------------------------------------------------------------------------------------------------------------------------------|----------------------------------------------------------------------|----------------------|
| File system                                                                                                                                                                                                                                                                        | <ul style="list-style-type: none"> <li>ISO9660 livello 1</li> <li>ISO9660 livello 2</li> <li>Romeo, Joliet</li> <li>UDF 1.02 / 1.50 / 2.00 / 2.01 / 2.50</li> </ul> | <ul style="list-style-type: none"> <li>ISO9660 livello 1</li> <li>ISO9660 livello 2</li> <li>Romeo, Joliet</li> <li>UDF 1.02 / 1.50 / 2.00 / 2.01 / 2.50</li> </ul> | FAT16/FAT32/NTFS                                                     |                      |
| Numero massimo di cartelle                                                                                                                                                                                                                                                         | 700                                                                                                                                                                 |                                                                                                                                                                     | 1 500                                                                |                      |
| Numero massimo di file                                                                                                                                                                                                                                                             | 999                                                                                                                                                                 | 3 500                                                                                                                                                               | 15 000                                                               |                      |
| Tipi di file riproducibili                                                                                                                                                                                                                                                         | MP3, WMA, AAC, DivX, MPEG-1, MPEG-2, MPEG-4                                                                                                                         |                                                                                                                                                                     | MP3, WMA, AAC, WAV, FLAC, H.264, MPEG-2, MPEG-4, WMV, FLV, MKV, JPEG |                      |
| <b>Note:</b> <ul style="list-style-type: none"> <li>Tempo massimo di riproduzione dei file audio memorizzati nel disco: 60 h</li> <li>Tempo massimo di riproduzione dei file audio memorizzati in una periferica di archiviazione esterna (USB, SD): 7,5 h (450 minuti)</li> </ul> |                                                                                                                                                                     |                                                                                                                                                                     |                                                                      |                      |

### Compatibilità MP3

| Supporto                                                                                                                                                                                                                                                                  | CD-R/-RW                                                 | DVD-R/-R SL/-R DL/DVD-RW | Periferica di archiviazione USB      | Scheda di memoria SD |
|---------------------------------------------------------------------------------------------------------------------------------------------------------------------------------------------------------------------------------------------------------------------------|----------------------------------------------------------|--------------------------|--------------------------------------|----------------------|
| Estensione del file                                                                                                                                                                                                                                                       | .mp3                                                     |                          | .mp2, .mp3, .m2a, .mka               |                      |
| Velocità in bit                                                                                                                                                                                                                                                           | Da 8 kbps a 320 kbps (CBR), VBR                          |                          |                                      |                      |
| Frequenza di campionamento                                                                                                                                                                                                                                                | Da 16 kHz a 48 kHz (32 kHz, 44,1 kHz, 48 kHz per enfasi) |                          | Da 8 kHz a 48 kHz                    |                      |
| Tag ID3                                                                                                                                                                                                                                                                   | Tag ID3 Ver. 1.0, 1.1, 2.2, 2.3                          |                          | Tag ID3 Ver. 1.0, 1.1, 2.2, 2.3, 2.4 |                      |
| <b>Note:</b> <ul style="list-style-type: none"> <li>Alla Ver. 2.x del tag ID3 è data priorità quando esistono sia la Ver. 1.x che la Ver. 2.x.</li> <li>Questo prodotto non è compatibile con:<br/>Elenco di riproduzione MP3i (MP3 interattivo), mp3 PRO, m3u</li> </ul> |                                                          |                          |                                      |                      |

# Appendice

## Compatibilità WMA

| Supporto                                                                                                       | CD-R/-RW                        | DVD-R/-R SL/-R DL/DVD-RW | Periferica di archiviazione USB | Scheda di memoria SD |
|----------------------------------------------------------------------------------------------------------------|---------------------------------|--------------------------|---------------------------------|----------------------|
| Estensione del file                                                                                            | .wma                            |                          |                                 |                      |
| Velocità in bit                                                                                                | Da 5 kbps a 320 kbps (CBR), VBR |                          |                                 |                      |
| Frequenza di campionamento                                                                                     | Da 8 kHz a 48 kHz               |                          |                                 |                      |
| <b>Nota:</b><br>Questo prodotto non è compatibile con:<br>Windows Media™ Audio 9 Professional, Lossless, Voice |                                 |                          |                                 |                      |

## Compatibilità WAV

| Supporto                                                                                        | CD-R/-RW                                                                     | DVD-R/-R SL/-R DL/DVD-RW | Periferica di archiviazione USB | Scheda di memoria SD |
|-------------------------------------------------------------------------------------------------|------------------------------------------------------------------------------|--------------------------|---------------------------------|----------------------|
| Estensione del file                                                                             | I file WAV su CD-R/-RW, DVD-R/-RW/-R SL/-R DL non possono essere riprodotti. |                          | .wav                            |                      |
| Formato                                                                                         |                                                                              |                          | PCM lineare (LPCM)              |                      |
| Frequenza di campionamento                                                                      |                                                                              |                          | Da 16 kHz a 48 kHz              |                      |
| Bit di quantizzazione                                                                           |                                                                              |                          | Da 8 bit a 16 bit               |                      |
| <b>Nota:</b><br>La frequenza di campionamento mostrata sul display potrebbe essere arrotondata. |                                                                              |                          |                                 |                      |

## Compatibilità AAC

| Supporto                                                                    | CD-R/-RW                   | DVD-R/-R SL/-R DL/DVD-RW | Periferica di archiviazione USB | Scheda di memoria SD |
|-----------------------------------------------------------------------------|----------------------------|--------------------------|---------------------------------|----------------------|
| Estensione del file                                                         | .m4a                       |                          | .aac, .adts, .mka, .m4a         |                      |
| Velocità in bit                                                             | Da 8 kbps a 320 kbps (CBR) |                          |                                 |                      |
| Frequenza di campionamento                                                  | Da 8 kHz a 44,1 kHz        |                          | Da 8 kHz a 48 kHz               |                      |
| <b>Nota:</b><br>Questo prodotto riproduce i file AAC codificati con iTunes. |                            |                          |                                 |                      |

# Appendice

## Compatibilità DivX

| Supporto                                                                                                                                                                                                                                                                                                                                                                                                                                                                                                                                                                                                                                                                                                                                                                                        | CD-R/-RW                                                 | DVD-R/-R SL/-R DL/DVD-RW | Periferica di archiviazione USB                                                                | Scheda di memoria SD |
|-------------------------------------------------------------------------------------------------------------------------------------------------------------------------------------------------------------------------------------------------------------------------------------------------------------------------------------------------------------------------------------------------------------------------------------------------------------------------------------------------------------------------------------------------------------------------------------------------------------------------------------------------------------------------------------------------------------------------------------------------------------------------------------------------|----------------------------------------------------------|--------------------------|------------------------------------------------------------------------------------------------|----------------------|
| Estensione del file                                                                                                                                                                                                                                                                                                                                                                                                                                                                                                                                                                                                                                                                                                                                                                             | .avi/.divx                                               |                          | I file DivX sulla periferica di archiviazione esterna (USB, SD) non possono essere riprodotti. |                      |
| Profilo (versione DivX)                                                                                                                                                                                                                                                                                                                                                                                                                                                                                                                                                                                                                                                                                                                                                                         | Home Theater Ver. 3.11/Ver. 4.x/Ver. 5.x/Ver. 6.x        |                          |                                                                                                |                      |
| Codec audio compatibile                                                                                                                                                                                                                                                                                                                                                                                                                                                                                                                                                                                                                                                                                                                                                                         | MP3, Dolby Digital                                       |                          |                                                                                                |                      |
| Velocità in bit (MP3)                                                                                                                                                                                                                                                                                                                                                                                                                                                                                                                                                                                                                                                                                                                                                                           | Da 8 kbps a 320 kbps (CBR), VBR                          |                          |                                                                                                |                      |
| Frequenza di campionamento (MP3)                                                                                                                                                                                                                                                                                                                                                                                                                                                                                                                                                                                                                                                                                                                                                                | Da 16 kHz a 48 kHz (32 kHz, 44,1 kHz, 48 kHz per enfasi) |                          |                                                                                                |                      |
| Massima dimensione dell'immagine                                                                                                                                                                                                                                                                                                                                                                                                                                                                                                                                                                                                                                                                                                                                                                | 720 pixel × 576 pixel                                    |                          |                                                                                                |                      |
| Massima dimensione del file                                                                                                                                                                                                                                                                                                                                                                                                                                                                                                                                                                                                                                                                                                                                                                     | 4 GB                                                     |                          |                                                                                                |                      |
| <b>Note:</b>                                                                                                                                                                                                                                                                                                                                                                                                                                                                                                                                                                                                                                                                                                                                                                                    |                                                          |                          |                                                                                                |                      |
| <ul style="list-style-type: none"> <li>• Questo prodotto non è compatibile con: formato DivX Ultra, file DivX senza dati video, file DivX codificati con il codec audio LPCM (PCM lineare)</li> <li>• A seconda della composizione delle informazioni sui file, come il numero di flussi audio, potrebbe esservi un lieve ritardo nell'avvio della riproduzione sui dischi.</li> <li>• Se un file contiene più di 4 GB, la riproduzione si interrompe prima della fine.</li> <li>• Alcune operazioni speciali potrebbero essere inibite a seconda della composizione dei file DivX.</li> <li>• I file con un'elevata velocità di trasferimento potrebbero non essere riprodotti correttamente. La velocità di trasferimento standard è di 4 Mbps per i CD e di 10,08 Mbps per i DVD.</li> </ul> |                                                          |                          |                                                                                                |                      |

# Appendice

## Compatibilità dei file video (USB, SD)

| Estensione del file            | .avi                       | .mkv                      | .mov                 | .f4v         | .mp4                 |
|--------------------------------|----------------------------|---------------------------|----------------------|--------------|----------------------|
| Codec video compatibile        | MPEG-4, H.264, H.263, Xvid | MPEG-4, H.264, VC-1, Xvid | MPEG-4, H.264, H.263 | H.264, H.263 | MPEG-4, H.264, H.263 |
| Codec audio compatibile        | MP3, AAC, LPCM             | MP3, AAC, Vorbis          | MP3, AAC             | MP3, AAC     | MP3, AAC             |
| Massima velocità in fotogrammi | 30 fps                     |                           |                      |              |                      |
| Massima dimensione del file    | 4 GB                       |                           |                      |              |                      |
| Tempo massimo di riproduzione  | 150 minuti                 |                           |                      |              |                      |

| Estensione del file            | .3gp                 | .wmv      | .asf      | .flv     | .vob           |
|--------------------------------|----------------------|-----------|-----------|----------|----------------|
| Codec video compatibile        | MPEG-4, H.264, H.263 | WMV, VC-1 | WMV, VC-1 | H.264    | H.264, MPEG-2  |
| Codec audio compatibile        | AAC                  | WMA       | WMA       | MP3, AAC | MP3, AAC, LPCM |
| Massima velocità in fotogrammi | 30 fps               |           |           |          |                |
| Massima dimensione del file    | 4 GB                 |           |           |          |                |
| Tempo massimo di riproduzione  | 150 minuti           |           |           |          |                |

### Note generali

- I file potrebbero non essere riprodotti correttamente in base all'ambiente in cui è stato creato il file o ai contenuti del file.
- Questo prodotto potrebbe non riprodurre i file, a seconda dell'applicazione usata per la codifica dei file.
- Questo prodotto potrebbe non funzionare correttamente, a seconda dell'applicazione usata per la codifica dei file WMA.
- A seconda della versione di Windows Media™ Player utilizzata per codificare i file WMA, i nomi degli album e le altre informazioni testuali potrebbero non apparire correttamente.
- Si potrebbero verificare leggeri ritardi all'avvio della riproduzione di file audio codificati con immagini.
- Questo prodotto non supporta il trasferimento di dati di scrittura a pacchetti.
- Questo prodotto è in grado di riconoscere fino a 32 caratteri, iniziando dal primo carattere, inclusa l'estensione del file e il nome cartella. A seconda dell'area di visualizzazione, questo prodotto potrebbe tentare di visualizzarli in dimensioni ridotte. Tuttavia, il numero massimo di caratteri che è possibile visualizzare varia a seconda della larghezza di ciascun carattere e dell'area di visualizzazione.
- La sequenza di selezione delle cartelle o altre operazioni potrebbero essere alterate, a seconda del software di scrittura o di codifica.

## Appendice

- Indipendentemente dalla durata delle pause tra le canzoni nella registrazione originale, i dischi audio compressi vengono riprodotti con una breve pausa tra i brani.

### Esempio di gerarchia



#### Nota

I numeri alle cartelle vengono assegnati da questo prodotto. L'utente non può assegnare i numeri alle cartelle. □

### Bluetooth



- Il marchio nominale e il logo *Bluetooth*<sup>®</sup> sono marchi registrati di proprietà di Bluetooth SIG, Inc. e sono utilizzati in licenza da PIONEER CORPORATION. Tutti gli altri marchi registrati e marchi nominali sono marchi dei rispettivi proprietari. □

### SDHC



Il logo SDHC è un marchio di SD-3C, LLC. □

### WMA/WMV

Windows Media è un marchio di fabbrica o marchio di fabbrica depositato della Microsoft Corporation negli Stati Uniti ed in altri paesi.

- Questo prodotto include tecnologie di proprietà della Microsoft Corporation e non è utilizzabile senza licenza della Microsoft Licensing, Inc. □

## DivX



I dispositivi DivX Certified® sono stati testati per riproduzione video DivX® (.divx, .avi) di alta qualità. Quando appare il logo DivX, si possono riprodurre i film DivX preferiti.

DivX®, DivX Certified® ed i relativi loghi sono marchi registrati di DivX, LLC ed il loro utilizzo è sottoposto a licenza.

Questo dispositivo DivX Certified® ha superato test rigorosi per garantire la riproduzione di video DivX®.

Prima di riprodurre i film DivX registrati, registrare il dispositivo su vod.divx.com. Cercare il codice di registrazione nella sezione DivX VOD del menu di impostazione del dispositivo.

➔ Per i dettagli, vedere *Visualizzazione del codice di registrazione dei contenuti DivX VOD* a pagina 137. □

## AAC

AAC è l'acronimo di Advanced Audio Coding e si riferisce a uno standard tecnologico per la compressione audio MPEG-2 e MPEG-4. Sebbene sia possibile utilizzare diverse applicazioni per codificare i file AAC, i formati e le estensioni dei file si variano a seconda delle applicazioni impiegate per la codifica. Questo apparecchio riproduce i file AAC codificati con iTunes. □

## Google, Google Play, Android™ e Android Auto



Google, Google Play, Android, Android Auto e altri marchi sono marchi di Google Inc. □

## MirrorLink

MirrorLink Certified™, il logo Design Only™ Certification, MirrorLink™ e il logo MirrorLink™ sono marchi di certificazione e marchi registrati di Car Connectivity Consortium LLC. L'uso non autorizzato è strettamente proibito. □

## MIXTRAX

MIXTRAX è un marchio registrato di PIONEER CORPORATION. □

## Informazioni dettagliate riguardo i dispositivi iPod connessi

### ⚠ ATTENZIONE

- Pioneer declina ogni responsabilità per la perdita di dati da iPod, anche se tali dati vengono persi durante l'uso con questo prodotto. Eseguire regolarmente copie di riserva dei dati dell'iPod.
- Non lasciare l'iPod alla luce diretta del sole per un tempo prolungato. Un'esposizione prolungata alla luce diretta del sole potrebbe provocare malfunzionamenti dell'iPod dovuti alla temperatura elevata.

## Appendice

- Non lasciare l'iPod in posizioni sottoposte a temperature elevate.
- Fissare saldamente l'iPod durante la guida. Evitare che l'iPod cada sul pavimento della vettura, bloccandosi sotto il pedale dei freni o dell'acceleratore.

Per i dettagli, vedere il manuale dell'iPod.

### iPod e iPhone



“Made for iPod” e “Made for iPhone” significa che un accessorio elettronico è stato progettato specificamente rispettivamente per il collegamento con l'iPod o l'iPhone ed è stato certificato dal suo sviluppatore corrispondere agli standard operativi stabiliti da Apple.

Apple non può essere considerata responsabile di questo dispositivo o della sua osservanza delle norme di sicurezza e dei vari regolamenti.

Tenere presente che l'uso di questo accessorio con l'iPod o l'iPhone può peggiorare le prestazioni wireless.

iPhone, iPod, iPod classic, iPod nano, e iPod touch sono marchi di Apple Inc., registrati negli Stati Uniti e in altri Paesi.

### Lightning

Lightning è un marchio di fabbrica di Apple Inc.

### App Store

App Store è un marchio di servizio di Apple Inc.

### iOS

iOS è un marchio di fabbrica detenuto dalla Cisco negli USA ed altri paesi.

### iTunes

iTunes è un marchio di Apple, Inc., registrato negli USA e in altri Paesi.

## Uso di contenuti connessi basati su applicazioni

### IMPORTANTE

Requisiti per accedere ai servizi di contenuti connessi basati su applicazioni tramite questo prodotto:

- Versioni più recenti delle applicazioni di contenuto connesso compatibili con Pioneer per smartphone, fornite dal fornitore di servizio, scaricate nello smartphone.
- Account corrente con il fornitore di servizio che offre il contenuto.
- Piano tariffario smartphone.

**Nota:** se il piano tariffario dello smartphone non consente un uso illimitato dei dati, è possibile che vengano applicati costi aggiuntivi per accedere ai contenuti connessi basati su applicazioni tramite reti 3G, EDGE e/o LTE (4G).

- Connessione a Internet tramite rete 3G, EDGE, LTE (4G) o Wi-Fi.
- Cavo adattatore Pioneer opzionale che collega l'iPhone a questo prodotto.

### Limitazioni:

- L'accesso ai contenuti connessi basati su applicazioni dipenderà dalla disponibilità della copertura di rete cellulare e/o Wi-Fi che consente allo smartphone di connettersi a Internet.
- La disponibilità del servizio può essere soggetta a limiti geografici. Per ulteriori informazioni consultare il fornitore di servizio del contenuto connesso.

## Appendice

- La capacità di questo prodotto di accedere a contenuti connessi è soggetta a modifiche senza preavviso e può essere influenzata dai seguenti aspetti: problemi di compatibilità con versioni future del firmware dello smartphone, problemi di compatibilità con versioni future delle applicazioni dei contenuti connessi per lo smartphone, modifiche o sospensione delle applicazioni dei contenuti connessi da parte del fornitore.
- Pioneer non è responsabile di eventuali problemi che possono insorgere in seguito all'uso improprio o errato del contenuto basato su applicazioni.
- Il contenuto e le funzionalità delle applicazioni supportate sono di responsabilità dei fornitori delle applicazioni.
- In **AppRadio Mode** e **Android Auto** le funzionalità offerte dal prodotto sono limitate durante la guida e la disponibilità è determinata dai fornitori delle applicazioni.
- La disponibilità delle funzionalità **AppRadio Mode** e **Android Auto** è determinata dal fornitore dell'applicazione e non da Pioneer.
- **AppRadio Mode** e **Android Auto** consentono di accedere ad applicazioni diverse da quelle elencate (soggette a limitazioni durante la guida), ma il tipo di contenuti che possono essere utilizzati è determinato dai fornitori delle applicazioni.

### Aha Radio

Aha, Aha Radio e i logo Aha e Aha Radio sono marchi o marchi registrati di Harman International Industries, Incorporated. 

### HDMI



I termini HDMI e HDMI High-Definition Multimedia Interface e il logo HDMI sono marchi commerciali o marchi commerciali registrati negli Stati Uniti e in altri paesi di HDMI Licensing, LLC. 

### MHL

MHL, il logo MHL e Mobile High-Definition Link sono marchi di fabbrica o marchi di fabbrica depositati di MHL, LLC negli Stati Uniti e in altri paesi. 

### Note riguardanti la visualizzazione video

Tenere presente che l'uso di questo sistema per scopi commerciali o pubblici potrebbe costituire una violazione dei diritti d'autore protetti dalla legge sul copyright. 

### Note riguardanti la visualizzazione DVD-Video

Questo prodotto incorpora una tecnologia di protezione dalla copia tutelata da brevetti statunitensi e da altri diritti di proprietà intellettuale detenuti dalla Rovi Corporation. Il reverse engineering e il disassemblaggio sono proibiti. 

## Appendice

### Note riguardanti l'uso dei file MP3

Questo prodotto concede esclusivamente una licenza per uso privato non commerciale, ma non concede alcuna licenza né comporta alcun diritto all'uso di questo prodotto in qualsiasi trasmissione commerciale (che genera profitto) in tempo reale (terrestre, via satellite, via cavo e/o altro supporto), trasmissione/diffusione via Internet, Intranet e/o altre reti o in altri sistemi di distribuzione di contenuti elettronici, come applicazioni audio a pagamento o su richiesta ("on demand"). Per tali usi è necessario disporre di una licenza indipendente. Per ulteriori informazioni visitare il sito

<http://www.mp3licensing.com>. 

### Avviso relativo alle licenze open source

Per dettagli sulle licenze open source delle funzioni di cui è dotato questo prodotto, visitare

<http://www.oss-pioneer.com/car/multimedia/>  

### Uso corretto dello schermo LCD

#### Uso dello schermo LCD

- Quando lo schermo LCD viene esposto alla luce solare diretta per un lungo periodo di tempo, esso diventa molto caldo e si può danneggiare. Quando questo prodotto non viene usato, evitare per quanto possibile di esporlo alla luce solare diretta.
- Lo schermo LCD dovrebbe essere utilizzato nell'intervallo di temperatura indicato in *Dati tecnici*.
- Non utilizzare lo schermo LCD a temperature superiori o inferiori all'intervallo delle temperature di esercizio, poiché lo scher-

mo LCD potrebbe non funzionare correttamente e subire dei danni.

- Lo schermo LCD è esposto in modo da risultare ben visibile all'interno dell'abitacolo. Evitare di premerlo con forza, in quanto ciò lo potrebbe danneggiare.
- Evitare di toccare lo schermo LCD con forza eccessiva, in quanto ciò ne potrebbe graffiare la superficie.
- Per usare le funzioni del pannello tattile, toccare lo schermo LCD unicamente con le dita e non impiegare mai alcun altro oggetto. Lo schermo LCD si può graffiare molto facilmente.

### Schermo a cristalli liquidi (LCD)

- Se lo schermo LCD si trova vicino alla bocchetta di aerazione del condizionatore, accertarsi che l'aria non lo colpisca direttamente. Il calore del sistema di riscaldamento del veicolo potrebbe causarne la rottura, mentre l'aria fredda del condizionatore potrebbe causare la formazione di umidità all'interno di questo prodotto, danneggiandolo.
- Sullo schermo LCD potrebbero apparire dei piccoli puntini bianchi o neri (puntini luminosi) dovuti alle caratteristiche dello schermo stesso e non indicanti un malfunzionamento.
- Lo schermo LCD potrebbe risultare difficile da vedere se esposto alla luce solare diretta.
- Quando si usa un telefono cellulare, occorre mantenerne l'antenna lontana dallo schermo LCD per evitare di disturbare il video con punti o strisce colorate.

### Manutenzione dello schermo LCD

- Per rimuovere la polvere dallo schermo LCD o per pulirlo, spegnere prima il prodotto, quindi strofinare lo schermo con un panno asciutto morbido.

## Appendice

- Quando si pulisce lo schermo LCD, prestare attenzione a non graffiarne la superficie. Non utilizzare detergenti chimici aggressivi o abrasivi.

### **Retroilluminazione a LED (light-emitting diode, diodo a emissione luminosa)**

Per illuminare lo schermo LCD è utilizzato un LED installato internamente.

- A basse temperature, l'uso della retroilluminazione a LED potrebbe aumentare la permanenza dell'immagine e compromettere la qualità delle immagini a causa delle caratteristiche dello schermo LCD. La qualità dell'immagine migliora a temperature più alte.
- La durata della retroilluminazione a LED del prodotto è superiore a 10 000 ore, ma può ridursi a temperature elevate.
- Se la retroilluminazione a LED raggiunge la fine del suo ciclo di vita, lo schermo diventa poco luminoso e l'immagine non è più visibile. In questo caso, rivolgersi al proprio rivenditore oppure al più vicino centro di assistenza autorizzato Pioneer. 

# Appendice

## Dati tecnici

### Dati generali

|                                   |                                                       |
|-----------------------------------|-------------------------------------------------------|
| Alimentazione nominale .....      | 14,4 V CC                                             |
|                                   | (gamma di tensione consentita: da 12,0 V a 14,4 V CC) |
| Sistema di messa a terra .....    | sul negativo                                          |
| Consumo massimo di corrente ..... | 10,0 A                                                |
| Dimensioni (L × A × P):           |                                                       |
| DIN                               |                                                       |
| Corpo .....                       | 178 mm × 100 mm × 157 mm                              |
| Supporto .....                    | 188 mm × 118 mm × 27 mm                               |
| D                                 |                                                       |
| Corpo .....                       | 178 mm × 100 mm × 164 mm                              |
| Supporto .....                    | 171 mm × 97 mm × 20 mm                                |
| Peso .....                        | 2,2 kg                                                |

### Schermo

|                                        |                                                         |
|----------------------------------------|---------------------------------------------------------|
| Dimensioni/formato schermo .....       | 6,95 pollici/16:9                                       |
|                                        | (area effettiva di visualizzazione: 156,6 mm × 81,6 mm) |
| Pixel .....                            | 1 152 000 (2 400 × 480)                                 |
| Metodo del display .....               | TFT a matrice attiva                                    |
| Sistema colore .....                   | Compatibile PAL/NTSC/PAL-M/PAL-N/SECAM                  |
| Intervallo di temperatura tollerabile: |                                                         |
| Spento .....                           | Da -20 °C a +80 °C                                      |

### Audio

|                                      |                                                                                             |
|--------------------------------------|---------------------------------------------------------------------------------------------|
| Potenza d'uscita massima .....       | 50 W × 4                                                                                    |
| Potenza continua in uscita .....     | 22 W × 4 (da 50 Hz a 15 kHz, distorsione armonica totale 5%, carico 4 Ω entrambi i canali)  |
| Impedenza di carico .....            | 4 Ω (da 4 Ω a 8 Ω consentiti)                                                               |
| Livello di pre-uscita (max) ...      | 4,0 V                                                                                       |
| Equalizzatore (grafico da 13 bande): |                                                                                             |
| Frequenza .....                      | 50 Hz/80 Hz/125 Hz/200 Hz/315 Hz/500 Hz/800 Hz/1,25 kHz/2 kHz/3,15 kHz/5 kHz/8 kHz/12,5 kHz |
| Guadagno .....                       | ±12 dB                                                                                      |
| Filtro passa-alto:                   |                                                                                             |
| Frequenza .....                      | 50 Hz/63 Hz/80 Hz/100 Hz/125 Hz/160 Hz/200 Hz                                               |

|                              |                                               |
|------------------------------|-----------------------------------------------|
| Pendenza .....               | -6 dB/ott, -12 dB/ott, -18 dB/ott             |
| Subwoofer (mono):            |                                               |
| Frequenza .....              | 50 Hz/63 Hz/80 Hz/100 Hz/125 Hz/160 Hz/200 Hz |
| Pendenza .....               | -6 dB/ott, -12 dB/ott, -18 dB/ott             |
| Guadagno .....               | da -24 dB a +10 dB                            |
| Fase .....                   | normale/inversa                               |
| Allineamento temporale ..... | Da 0 a 200 incrementi (2,5 cm/incremento)     |

### Unità DVD

|                                        |                                                                                                 |
|----------------------------------------|-------------------------------------------------------------------------------------------------|
| Sistema .....                          | Lettoce DVD-Video, VCD, CD, MP3, WMA, AAC, DivX, JPEG, MPEG                                     |
| Codice regionale .....                 | 2                                                                                               |
| Dischi utilizzabili .....              | DVD-VIDEO, VIDEO-CD, CD, CD-R, CD-RW, DVD-R, DVD-RW, DVD-RDL                                    |
| Risposta in frequenza .....            | Da 5 Hz a 44 000 Hz (con DVD, alla frequenza di campionamento di 96 kHz)                        |
| Rapporto segnale/rumore ...            | 96 dB (1 kHz) (rete IEC-A) (livello RCA)                                                        |
| Livello di uscita:                     |                                                                                                 |
| Video .....                            | 1,0 Vp-p/75 Ω (±0,2 V)                                                                          |
| Numero di canali .....                 | 2 (stereo)                                                                                      |
| Formato di decodifica MP3 .....        | MPEG-1, 2 & 2.5 Audio Layer 3                                                                   |
| Formato di decodifica WMA .....        | Ver.7, 8, 9 (audio a 2 canali) (Windows Media Player)                                           |
| Formato di decodifica AAC .....        | MPEG-4 AAC (codificato solo da iTunes): .m4a (Ver.11 e precedenti)                              |
| Formato decodifica DivX .....          | Home Theater Ver.3.11, Ver.4.X, Ver.5.X, Ver.6.X: .avi, .divx                                   |
| Formato di decodifica video MPEG ..... | MPEG-1: mpg, mpeg, dat<br>MPEG-2 PS: mpg, mpeg<br>MPEG-4 Part2 (Visual),<br>MSMPEG-4 Ver.3: avi |

### USB

|                              |                                                                                |
|------------------------------|--------------------------------------------------------------------------------|
| Spec. standard USB .....     | USB1.1, USB2.0 High Speed                                                      |
| Massima corrente fornita ... | 1,6 A                                                                          |
| Classe USB .....             | Dispositivo MSC (Mass Storage Class), dispositivo iPod (AudioClass, HID Class) |

# Appendice

|                                   |                                                    |
|-----------------------------------|----------------------------------------------------|
| File system .....                 | FAT16, FAT32, NTFS                                 |
| Formato di decodifica MP3 .....   | MPEG-1/Layer 1, MPEG-1/Layer 2, MPEG-1/Layer 3     |
| .....                             | MPEG-2/Layer 1, MPEG-2/Layer 2, MPEG-2/Layer 3     |
| .....                             | MPEG-2.5/Layer 3                                   |
| Formato di decodifica WMA .....   | WMA10 Std , WMA10 Pro, WMA9 Lossless               |
| Formato di decodifica AAC .....   | MPEG-2 AAC-LC, MPEG-4 AAC-LC                       |
| Formato segnale WAVE .....        | Linear-PCM                                         |
| Formato di decodifica video ..... | H.264                                              |
| .....                             | BaseLine Profile, Main Profile, High Profile       |
| Formato di decodifica video ..... | WMV                                                |
| .....                             | VC-1 SP/MP/AP, WMV 7/8                             |
| Formato di decodifica video ..... | MPEG4                                              |
| .....                             | SimpleProfile, Advanced-SimpleProfile (tranne GMC) |
| Formato di decodifica JPEG .....  | JPEG                                               |
| <b>SD</b>                         |                                                    |
| Formato fisico compatibile .....  | Versione 2.0                                       |
| File system .....                 | FAT16, FAT32, NTFS                                 |
| Formato di decodifica MP3 .....   | MPEG-1/Layer 1, MPEG-1/Layer 2, MPEG-1/Layer 3     |
| .....                             | MPEG-2/Layer 1, MPEG-2/Layer 2, MPEG-2/Layer 3     |
| .....                             | MPEG-2.5/Layer 3                                   |
| Formato di decodifica WMA .....   | WMA10 Std , WMA10 Pro, WMA9 Lossless               |
| Formato di decodifica AAC .....   | MPEG-2 AAC-LC, MPEG-4 AAC-LC                       |
| Formato segnale WAVE .....        | Linear-PCM                                         |
| Formato di decodifica video ..... | H.264                                              |
| .....                             | BaseLine Profile, Main Profile, High Profile       |
| Formato di decodifica video ..... | WMV                                                |
| .....                             | VC-1 SP/MP/AP, WMV 7/8                             |
| Formato di decodifica video ..... | MPEG4                                              |
| .....                             | SimpleProfile, Advanced-SimpleProfile (tranne GMC) |
| Formato di decodifica JPEG .....  | JPEG                                               |

## Bluetooth

|                         |                                            |
|-------------------------|--------------------------------------------|
| Versione .....          | Certificato Bluetooth 3.0 +EDR             |
| Potenza in uscita ..... | +4 dBm Max.<br>(Classe di alimentazione 2) |

## Sintonizzatore FM

|                             |                                                     |
|-----------------------------|-----------------------------------------------------|
| Gamma di frequenza .....    | Da 87,5 MHz a 108,0 MHz                             |
| Sensibilità utile .....     | 11 dBf (0,8 $\mu$ V/75 $\Omega$ , mono, S/N: 30 dB) |
| Rapporto segnale-rumore ... | 72 dB (rete IEC-A)                                  |

## Sintonizzatore MW

|                             |                                |
|-----------------------------|--------------------------------|
| Gamma di frequenza .....    | Da 531 kHz a 1 602 kHz (9 kHz) |
| Sensibilità utile .....     | 25 $\mu$ V (S/N: 20 dB)        |
| Rapporto segnale-rumore ... | 62 dB (rete IEC-A)             |

## Sintonizzatore LW

|                             |                         |
|-----------------------------|-------------------------|
| Gamma di frequenza .....    | Da 153 kHz a 281 kHz    |
| Sensibilità utile .....     | 28 $\mu$ V (S/N: 20 dB) |
| Rapporto segnale-rumore ... | 62 dB (rete IEC-A)      |



### Nota

Le caratteristiche tecniche e l'aspetto del sistema di navigazione sono soggetti a modifiche senza preavviso a scopo migliorativo.

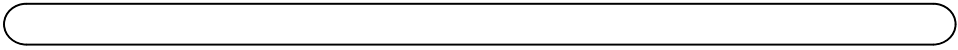

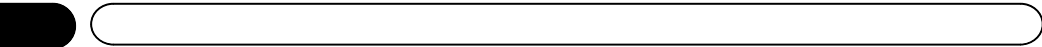

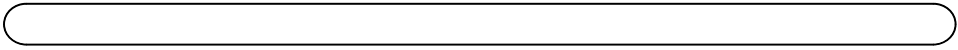

**<http://www.pioneer.eu>**

Si prega di visitare il sito **[www.pioneer.it](http://www.pioneer.it)** (o **[www.pioneer.eu](http://www.pioneer.eu)**) per registrare il prodotto.

**PIONEER CORPORATION**

1-1, Shin-ogura, Saiwai-ku, Kawasaki-shi,  
Kanagawa 212-0031, JAPAN

**PIONEER EUROPE NV**

Haven 1087, Keetberglaan 1, B-9120 Melsele, Belgium/Belgique  
TEL: (0) 3/570.05.11

**PIONEER ELECTRONICS (USA) INC.**

P.O. Box 1540, Long Beach, California 90801-1540, U.S.A.  
TEL: (800) 421-1404

© 2015 PIONEER CORPORATION.  
Tutti i diritti riservati.