

Pioneer

AVH-Z5000DAB

AVH-Z3000DAB

AVH-Z2000BT

DVD-RDS-AV-EMPFÄNGER

Bedienungsanleitung

Inhalt

Vielen Dank für den Kauf dieses Pioneer-Produktes.
Bitte lesen Sie diese Anweisungen, damit Sie wissen, wie Sie Ihr Modell richtig bedienen. Bewahren Sie dieses Dokument zum künftigen Nachschlagen an einem sicheren Ort auf, nachdem Sie die Anweisungen vollständig gelesen haben.

Wichtig

Die als Beispiele gezeigten Bildschirmdarstellungen können von den tatsächlichen Bildschirminhalten abweichen, die im Zuge der Leistungs- und Funktionsverbesserung möglicherweise ohne Ankündigung geändert werden.

■ Vorsichtsmaßnahmen 3

Wichtige Sicherheitshinweise	4
Für sicheres Fahren	4
Bei Verwendung eines Displays, das an VOUT angeschlossen ist	4
So vermeiden Sie eine Batterieentleerung	5
Heckkamera	5
Anmerkungen zum USB-Anschluss	5
Im Störfall	5
Besuchen Sie unsere Website	5
Anmerkungen zu diesem Produkt	5
Schutz des LCD-Displays und des Bildschirms	5
Anmerkungen zum internen Speicher	5
Zu dieser Anleitung	5

■ Teile und

Bedienelemente..... 6

Hauptgerät.....	6
-----------------	---

■ Grundlagen der Bedienung 7

Hinweise zur Verwendung des LCD-Bildschirms.....	7
Einstellen des Winkels des LCD-Bildschirms	7
Zurücksetzen des Mikroprozessors	7
Fernbedienung	8
Starten des Geräts	8
Verwenden der Sensortasten	8
Startmenübildschirm.....	10

■ Bluetooth 11

Bluetooth-Anschluss	11
Bluetooth-Einstellungen	11
Umschalten des verbundenen Bluetooth-Geräts	12
Freisprech-Telefonieren	12
Bluetooth-Audio.....	15

■ AppRadio Mode + 16

Verwendung von AppRadio Mode +	16
Vorbereitende Schritte	16
Verwenden der Tastatur	17
Verwenden der Ton-Mischfunktion.....	17

■ AV-Programmquelle 18

Unterstützte AV-Programmquellen	18
Aufrufen des AV-Bedienbildschirms	18
Auswahl einer Quelle.....	18
Ändern der Anzeigereihenfolge der Programmquellen.....	18
Anpassen des Umfangs des Bereichs der Symbole für Lieblingsprogrammquellen ...	19

■ iPod-/iPhone- oder Smartphone-Verbindung für die AV-Quelle 19

iPod/iPhone mit einem Lightning-Anschluss	19
iPhone mit 30-poligem Anschluss	20
Smartphone (Android™-Gerät)	21

■ Digitalradio 21

Digitalradio-Tuner-Bedienung	21
Vorbereitende Schritte	21
Grundlagen der Bedienung	22
DAB-Einstellungen	22

■ Radio 23

Vorbereitende Schritte	23
Grundlagen der Bedienung	23
Speichern der Sender mit den stärksten Sendefrequenzen (BSM)	24
Radioeinstellungen	24

■ Disc..... 25

Einlegen und Auswerfen einer Disc	25
Grundlagen der Bedienung	26

■ Komprimierte Dateien.... 28

Einlegen und Auswerfen eines Mediums	28
Vorbereitende Schritte	28
Grundlagen der Bedienung	29

■ iPod 32

Anschließen des iPod	32
Grundlagen der Bedienung	32

■ Pandora® 34

Pandora hören	35
Grundlagen der Bedienung	35

■ Spotify® 36

Spotify hören	36
Grundlagen der Bedienung	36

■ AUX 38

Vorbereitende Schritte	38
Grundlagen der Bedienung	39

■ AV-Eingang 39

Vorbereitende Schritte	39
------------------------------	----

■ MIXTRAX 40

MIXTRAX EZ-Bedienvorgänge.....	40
Vorbereitende Schritte	40
MIXTRAX-Einstellungen	40

■ Einstellungen 41

Anzeigen des Einstellungsbildschirms	41
--	----

Systemeinstellungen	41
Designereinstellungen.....	45
Audioeinstellungen	46
Videoeinstellungen	49

■ Favoritenmenü 51

Erstellung einer Verknüpfung	51
Auswählen einer Verknüpfung	51
Entfernen einer Verknüpfung	51

■ Andere Funktionen 52

Einstellen von Datum und Uhrzeit.....	52
Ändern des Breitbildmodus	52
Wiederherstellen der Standardeinstellungen des Produkts.....	52

■ Apple CarPlay 53

Verwendung von Apple CarPlay	53
Einstellen der Fahrposition	53
Vorbereitende Schritte.....	53
Anpassen der Lautstärke	53

■ Android Auto™ 54

Verwendung von Android Auto	54
Einstellen der Fahrposition	54
Vorbereitende Schritte	55
Anpassen der Lautstärke	55
Einstellen der Autostart-Funktion	55

■ Anhang für Apple CarPlay und Android Auto..... 56

Fehlermeldungen	56
Ausführliche Informationen zu angeschlossenen iPod-Geräten	56
Verwendung von auf App-basierten verknüpften Inhalten	57

■ Anhang..... 57

Fehlersuche	57
Fehlermeldungen	59
Handhabung und Pflege von Discs	61
Unterstützte Disc-Formate	61
Ausführliche Informationen zu abspielbaren Medien	61
Bluetooth	64
WMA.....	64
FLAC	64

Inhalt

DivX.....	65
AAC.....	65
Google™, Google Play, Android.....	65
MIXTRAX.....	65
Ausführliche Informationen zu angeschlossenen iPod-Geräten.....	65
Verwendung von auf App-basierten verknüpften Inhalten.....	65
Pandora®.....	66
Spotify®.....	66
Anmerkung zur Videowiedergabe.....	66
Anmerkung zur DVD-Video-Wiedergabe.....	66
Anmerkung zum Gebrauch von MP3-Dateien.....	66
Korrektter Gebrauch des LCD-Bildschirms.....	66
Technische Daten.....	67

Vorsichtsmaßnahmen

Bestimmte Länder und nationale Gesetze können die Platzierung und Verwendung dieses Produkts im Fahrzeug verbieten oder beschränken. Beachten Sie alle geltenden Gesetze und Vorschriften hinsichtlich der Verwendung, Installation und Bedienung dieses Produkts.



Wenn Sie das Produkt entsorgen möchten, führen Sie es nicht dem normalen Hausmüll zu. Es gibt ein getrenntes Sammelsystem für elektronische Altprodukte in Übereinstimmung mit der Gesetzgebung, die eine ordnungsgemäße Behandlung, Verwertung und Recycling fordert.

Privathaushalte in den Mitgliedsstaaten der EU, in der Schweiz und Norwegen können Ihre Elektroprodukte kostenlos an ausgewiesene Sammelstellen oder einen Händler (falls Sie ein gleichwertiges Neugerät kaufen) zurückgeben.

Für andere Länder als die oben erwähnten, kontaktieren Sie bitte Ihre örtlichen Behörden für das korrekte Entsorgungsverfahren.

Dadurch stellen Sie sicher, dass Ihr entsorgtes Produkt die notwendige Behandlung erfährt und dem Recycling zugeführt wird, was mögliche negative Auswirkungen auf die Umwelt und die menschliche Gesundheit verhindert.

ACHTUNG

Dieses Produkt ist gemäß dem Lasersicherheitsstandard IEC 60825-1:2007 ein Laserprodukt der Klasse 1 und verfügt über ein Lasermodul der Klasse 1M. Um fortwährende Sicherheit zu gewährleisten, dürfen Sie weder Abdeckungen entfernen noch versuchen, sich Zugriff auf das Innere des Produkts zu verschaffen. Beauftragen Sie bei allen Wartungsarbeiten qualifiziertes Personal.

LASERPRODUKT DER KLASSE 1

VORSICHT—WENN GEÖFFNET, HANDELT ES SICH UM SICHT- UND UNSICHTBARE LASERSTRAHLUNG DER KLASSE 1M. SCHAUEN SIE NICHT MIT OPTISCHEN GERÄTEN HINEIN.

WARNUNG

Das Gehäuse verfügt über Schlitze und Öffnungen zur Belüftung, um einen zuverlässigen Betrieb des Produkts sicherzustellen und es vor einer Überhitzung zu schützen. Um die Gefahr eines Brandes zu verhindern, sollten die Öffnungen niemals blockiert oder mit Gegenständen verdeckt werden (z. B. Papier, Bodenmatten, Tücher).

⚠ VORSICHT

Dieses Produkt wurde unter moderaten und tropischen Klimabedingungen entsprechend der Sicherheitsbestimmungen, IEC 60065, für Audio-, Video- und ähnliche Elektrogeräte getestet.

Wichtige Sicherheitshinweise

⚠ WARNUNG

- Versuchen Sie nicht, dieses Produkt selbst zu montieren oder zu warten. Werden Montage- oder Wartungsarbeiten des Produkts von Personen ohne Ausbildung und Erfahrung hinsichtlich elektronischer Geräte und Fahrzeugzubehör vorgenommen, kann dies gefährlich sein und möglicherweise zu elektrischen Schlägen, Verletzungen oder anderen Gefahren führen.
- Dieses Produkt darf nicht mit Flüssigkeit in Berührung kommen. Dies könnte zu einem elektrischen Schlag führen. Außerdem könnte dieses Produkt beschädigt werden, Rauch absondern oder überhitzen, wenn es mit Flüssigkeit in Berührung kommt.
- Falls Flüssigkeiten oder Fremdkörper in dieses Produkt eindringen sollten, stellen Sie Ihr Fahrzeug an einem sicheren Ort ab und schalten dann sofort die Zündung aus (ACC OFF), um sich danach an Ihren Händler oder den nächsten autorisierten Pioneer-Kundendienst zu wenden. Benutzen Sie das Produkt in diesem Zustand nicht, da es in Brand geraten könnte, die Gefahr eines elektrischen Schlags besteht oder andere Schäden auftreten könnten.
- Wenn Sie Rauch, merkwürdige Geräusche oder Gerüche am Produkt feststellen oder irgendwelche anderen ungewöhnlichen Anzeichen am LCD-Bildschirm auftreten, schalten Sie das Gerät sofort aus und wenden sich an Ihren Händler oder den nächsten autorisierten Pioneer-Kundendienst. Wenn Sie das Produkt in diesem Zustand verwenden, kann dies zu dauerhaften Schäden am System führen.
- Bauen Sie dieses Produkt nicht auseinander und ändern Sie es nicht, da es Hochspannungskomponenten enthält, die Stromschläge verursachen können. Wenden Sie sich für Inspektionen, Einstellungen oder Reparaturen an Ihren Händler oder den nächsten autorisierten Pioneer-Kundendienst.

Bevor Sie dieses Produkt in Betrieb nehmen, lesen Sie die folgenden Sicherheitshinweise gründlich durch:

- Dieses Produkt, Applikationen und die Heckkameraoption (sofern erworben) dürfen während der Fahrt nicht bedient werden, da Ihre Aufmerksamkeit dem sicheren Betrieb des Fahrzeugs gelten muss. Das Gerät darf den Fahrer niemals von der Einhaltung wichtiger Sicherheitsrichtlinien und der allgemeinen Verkehrsregeln abhalten. Wenn Sie Probleme beim Betrieb des Produkts haben, fahren Sie an die Seite, parken Sie Ihr Fahrzeug an einem sicheren Ort und ziehen Sie die Handbremse an, bevor Sie die notwendigen Einstellungen vornehmen.
- Stellen Sie niemals die Lautstärke dieses Produkts so hoch ein, dass Verkehrsgерäusche und Einsatzfahrzeuge nicht mehr gehört werden können.
- Aus Sicherheitsgründen sind bestimmte Gerätefunktionen gesperrt, wenn das Fahrzeug nicht gestoppt und die Handbremse nicht angezogen ist.
- Bewahren Sie dieses Handbuch griffbereit auf, sodass Sie Betriebsabläufe und Sicherheitsinformationen schnell nachlesen können.
- Installieren Sie dieses Produkt so, dass es (i) die Sicht des Fahrers nicht beeinträchtigt, (ii) die Funktion der Fahrzeugbetriebsysteme oder Sicherheitsfunktionen,

erschließlich der Airbags und der Warnleuchten, nicht behindert und (iii) den Fahrer nicht beim sicheren Führen des Fahrzeugs stört.

- Denken Sie bitte daran, beim Fahren stets den Sicherheitsgurt anzulegen. Nicht korrekt angeschnallte Insassen sind bei einem Unfall einer wesentlich höheren Verletzungsgefahr ausgesetzt.
- Verwenden Sie während der Fahrt niemals Kopfhörer.

Für sicheres Fahren

⚠ WARNUNG

- **DAS HELLGRÜNE KABEL AM STROMANSCHLUSS IST DAFÜR AUSGELEGT, DEN HANDBREMSENSTATUS ZU ERMITTELN, UND MUSS AN DIE STROMVERSORGUNGSSEITE DES HANDBREMSENSCHALTERS ANGESCHLOSSEN WERDEN. WENN DIESES KABEL NICHT RICHTIG ANGESCHLOSSEN IST ODER NICHT RICHTIG VERWENDET WIRD, KÖNNTE DIES GEGEN GELTENDE GESETZE VERSTOSSEN UND ZU ERNSTHAFTEN VERLETZUNGEN ODER SCHÄDEN FÜHREN.**
- **Vermeiden Sie jegliche Eingriffe zur Manipulation oder Deaktivierung des Handbremsensperresystems, da dieses Ihrer Sicherheit dient. Eine Manipulation oder Deaktivierung des Handbremsensperresystems kann eine schwere Verletzung oder den Tod zur Folge haben.**
- **Um Unfallrisiken und die Verletzung von geltenden Gesetzen zu vermeiden, darf dieses Produkt nicht für die Darstellung eines Videobilds verwendet werden, das für den Fahrer sichtbar ist.**
- In einigen Ländern ist selbst das Betrachten von Videobildern auf einen Display in einem Fahrzeug – sogar durch andere Personen als den Fahrer – gesetzeswidrig. Diese Vorschriften sind in den entsprechenden Ländern zu befolgen.

Wenn Sie versuchen, während der Fahrt ein Videobild zu betrachten, wird die Warnung **„Bildbetrachtung während des Fahrens ist unzulässig.“** am Bildschirm angezeigt. Wenn Sie ein Videobild auf diesem Display betrachten möchten, parken Sie das Fahrzeug an einem sicheren Ort und ziehen Sie die Handbremse an. Bitte halten Sie das Bremspedal gedrückt, bevor Sie die Handbremse wieder lösen.

Bei Verwendung eines Displays, das an V OUT angeschlossen ist

Die Video-Ausgangsbuchse (**V OUT**) ist für den Anschluss eines Displays vorgesehen, über das Insassen auf den Rücksitzen ein Video anschauen können.

⚠ WARNUNG

Installieren Sie das zusätzliche Display **NIEMALS** an einem Ort, der es dem Fahrer ermöglicht, während der Fahrt Videobilder zu sehen.

So vermeiden Sie eine Batterieentleerung

Denken Sie daran, den Fahrzeugmotor während der Verwendung dieses Produktes laufen zu lassen. Ein Betrieb bei abgestelltem Motor kann eine Entladung der Batterie verursachen.

WARNUNG

Bauen Sie dieses Produkt nicht in ein Fahrzeug ein, dessen Zündung nicht mit einem ACC-Kabel oder -Schaltkreis ausgestattet ist.

Heckkamera

Mit einer optionalen Heckkamera können Sie dieses Produkt dazu verwenden, Anhänger im Auge zu behalten oder rückwärts in eine enge Parklücke einzuparken.

WARNUNG

- DAS BILD KANN SPIEGELVERKEHRT ANGEZEIGT WERDEN.
- EINGANG NUR FÜR DIE RÜCKWÄRTSFAHR- ODER SPIEGELBILDFUNKTION DER HECKKAMERA VERWENDEN. ANDERE VERWENDUNGSZWECKE KÖNNEN ZU VERLETZUNGEN ODER SCHÄDEN FÜHREN.

VORSICHT

Der Heckmodus dient dazu, dieses Produkt als Hilfe beim Rangieren von Anhängern oder beim Rückwärts-Einparken zu verwenden. Diese Funktion darf nicht zu Unterhaltungszwecken verwendet werden.

Anmerkungen zum USB-Anschluss

VORSICHT

- Zur Vermeidung von Datenverlust und einer Beschädigung des Speichermediums entfernen Sie es niemals aus diesem Produkt, während noch Daten übertragen werden.
- Pioneer kann nicht für die Kompatibilität mit allen USB-Massenspeichergeräten garantieren und übernimmt keinerlei Verantwortung für eventuellen Datenverlust in Medienplayern, iPhones, Smartphones oder anderen Geräten bei Verwendung mit diesem Produkt.

Im Störfall

Wenn dieses Produkt nicht ordnungsgemäß funktioniert, wenden Sie sich an Ihren Händler oder die nächstgelegene autorisierte Pioneer-Service-Station.

Besuchen Sie unsere Website

Besuchen Sie uns auf der folgenden Seite:

<http://www.pioneer-car.eu>

- Registrieren Sie Ihr Produkt. Wir werden die Einzelheiten Ihres Kaufs zu unseren Akten legen, um Ihnen den Zugriff auf diese Informationen für den Eintritt eines Versicherungsfalles wie Verlust oder Diebstahl zu gewähren.
- Auf unserer Website finden Sie die jeweils neuesten Informationen der PIONEER CORPORATION.
- Pioneer stellt regelmäßig Softwareaktualisierungen zur Verbesserung seiner Produkte bereit. Weitere Informationen zu verfügbaren Softwareaktualisierungen finden Sie im Abschnitt „Support“ auf der Pioneer-Website.

Anmerkungen zu diesem Produkt

- Dieses Produkt funktioniert in Regionen außerhalb Europas nicht richtig. Die RDS- (Radio Data System) Funktion arbeitet nur in Regionen mit FM-Stationen, die RDS-Signale übertragen. Der RDS-TMC-Dienst kann auch in Regionen verwendet werden, in denen ein Sender das RDS-TMC-Signal überträgt.
- Der Pioneer CarStereo-Pass ist nur in Deutschland gültig.

Schutz des LCD-Displays und des Bildschirms

- Schützen Sie den LCD-Bildschirm vor direkter Sonneneinstrahlung, wenn dieses Produkt nicht verwendet wird. Dies könnte aufgrund der daraus resultierenden hohen Temperaturen Funktionsstörungen des LCD-Bildschirms verursachen.
- Wenn Sie ein Mobiltelefon benutzen, halten Sie die Antenne nicht zu nah an den LCD-Bildschirm, um Störungen des Bilds durch Punkte, Farbstreifen usw. zu vermeiden.
- Damit keine Schäden am LCD-Bildschirm entstehen, berühren Sie seine Sensortasten unbedingt ganz leicht und nur mit dem Finger.



Anmerkungen zum internen Speicher

- Die Informationen werden gelöscht, wenn das gelbe Kabel von der Fahrzeugbatterie (bzw. die Batterie selbst) abgeklemmt wird.
- Einige Einstellungen und aufgezeichnete Inhalte werden nicht zurückgesetzt.

Zu dieser Anleitung

Diese Anleitung verwendet Abbildungen tatsächlicher Bildschirme zur Beschreibung der Vorgänge. Die Bildschirme mancher Geräte entsprechen eventuell je nach verwendetem Modell nicht den Bildschirmabbildungen in dieser Anleitung.

Bedeutung der in dieser Anleitung verwendeten Symbole

Z0000BT	Zeigt die Modellnamen, die von den beschriebenen Bedienvorgängen unterstützt werden.
	Fordert zur Berührung einer entsprechenden Schaltfläche am Touchscreen auf.
	Fordert zum Berühren und Halten einer entsprechenden Schaltfläche am Touchscreen auf.

Teile und Bedienelemente

Hauptgerät

Z5000DAB

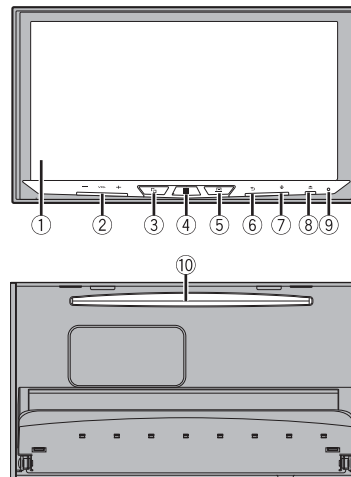

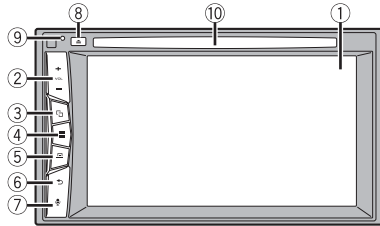

①	LCD-Bildschirm	
②	VOL (+/-)	
③		Zum Umschalten zwischen dem App-Bildschirm und dem AV-Bedienbildschirm drücken. Zum Wechseln in den Kameraansichtsmodus drücken und halten. HINWEIS Um den Kameraansichtsmodus mit dieser Taste zu aktivieren, setzen Sie [Eingang Rückfahrkamera] auf [Ein] oder [AV-Eingang] auf [Kamera] (Seite 41).
④		Drücken Sie auf diese Taste, um den Startmenübildschirm anzuzeigen. Halten Sie diese Taste gedrückt, um das Gerät auszuschalten. Um das Gerät wieder einzuschalten, drücken Sie eine beliebige Taste.
⑤		Drücken Sie diese Taste, um die Menüleiste anzuzeigen (Seite 9). Halten Sie diese Taste gedrückt, um das Gerät stummzuschalten oder die Stummschaltung aufzuheben.
⑥		Drücken Sie auf diese Taste, um den Startmenübildschirm anzuzeigen oder zum vorherigen Bildschirm zurückzukehren. Halten Sie diese Taste gedrückt, um das Display auszuschalten.
⑦		Drücken Sie diese Taste, um den Spracherkennungsmodus zu aktivieren wie Siri, wenn das iPhone über Bluetooth oder USB mit dem Gerät verbunden ist.
⑧		
⑨	RESET	Drücken Sie die Taste, um den Mikroprozessor zurückzusetzen (Seite 7).
⑩	Disc-Schacht	Siehe Einlegen und Auswerfen einer Disc (Seite 25).

Grundlagen der Bedienung

Hinweise zur Verwendung des LCD-Bildschirms

Z5000DAB

⚠ WARNUNG

- Halten Sie beim Öffnen, Schließen oder Anpassen des LCD-Bildschirms Hände und Finger von diesem Produkt fern. Achten Sie insbesondere auf die Hände und Finger von Kindern.
- Nicht bei geöffnetem LCD-Bildschirm benutzen. Dies kann bei einem Unfall eine Verletzung verursachen.

⚠ VORSICHT

- Öffnen oder schließen Sie den LCD-Bildschirm nicht gewaltsam. Andernfalls können Fehlfunktionen auftreten.
- Bedienen Sie dieses Produkt nicht, bevor der LCD-Bildschirm vollständig geöffnet oder geschlossen ist. Wenn dieses Produkt bedient wird, während sich der LCD-Bildschirm öffnet oder schließt, kann es passieren, dass der LCD-Bildschirm aus Sicherheitsgründen in einer Zwischenstellung stoppt.
- Stellen Sie keine Gläser oder Dosen auf den offenen LCD-Bildschirm.

Einstellen des Winkels des LCD-Bildschirms

Z5000DAB

- 1 Drücken Sie .
- 2 Berühren Sie zum Anpassen des Winkels des LCD-Bildschirms oder .
- 3 Berühren Sie .
Keht zum vorherigen Bildschirm zurück.

Zurücksetzen des Mikroprozessors

⚠ VORSICHT

- Durch das Drücken der RESET-Taste werden die Einstellungen und aufgezeichneten Inhalte auf die Werkseinstellungen zurückgesetzt.
 - Nehmen Sie diesen Bedienschritt nicht vor, wenn ein anderes Gerät an dieses Produkt angeschlossen ist.
 - Einige Einstellungen und aufgezeichnete Inhalte werden nicht zurückgesetzt.

- Der Mikroprozessor muss in folgenden Fällen zurückgesetzt werden:
 - Nach dem Einbau, bevor dieses Produkt zum ersten Mal benutzt wird.
 - Wenn das Produkt nicht richtig funktioniert.
 - Wenn beim Betrieb des Produktes Störungen auftreten.

1 Schalten Sie die Zündung AUS.

2 Drücken Sie die RESET-Taste mit der Spitze eines Stiftes oder einem anderen spitzen Gegenstand.

Die Einstellungen und aufgezeichneten Inhalte werden auf die Werkseinstellungen zurückgesetzt.

Fernbedienung

Die Fernbedienung CD-R33 ist separat erhältlich. Ausführliche Informationen zur Bedienung finden Sie in der Anleitung zur Fernbedienung.

Starten des Geräts

1 Lassen Sie den Motor an, um das System hochzufahren.

Der Bildschirm [Progr.-sprache wählen] erscheint.

HINWEIS

Ab dem zweiten Einschalten variiert der Bildschirm je nach den vorausgegangenen Bedingungen.

2 Berühren Sie die Sprache.

3 Berühren Sie .

Der Bildschirm [Einstellung Ort] erscheint.

Z2000BT

Der Bildschirm [Einstellungen Lautsprechermodus] erscheint. Fahren Sie mit Schritt 6 fort.

4 Berühren Sie die Option, um die Verwendungsposition auszuwählen.

5 Berühren Sie .

Der Bildschirm [Einstellungen Lautsprechermodus] erscheint.

6 Berühren Sie die Lautsprechermodi.

[Standard-Modus]

4-Lautsprechersystem mit Front- und Hecklautsprechern oder ein 6-

Lautsprechersystem mit Front- und Hecklautsprechern und Subwoofern.

[Netzwerk-Modus]

3-Wege-System mit einem Hochtonlautsprecher, einem Mitteltonlautsprecher und einem Subwoofer (Tiefertonlautsprecher) für die Wiedergabe hoher, mittlerer und tiefer Frequenzen (Bänder).

⚠ WARNUNG

Verwenden Sie das Gerät nicht im Standardmodus, wenn ein Lautsprechersystem für den 3-Wege-Netzwerkmodus mit diesem Gerät verbunden ist. Andernfalls kann es zu Schäden an den Lautsprechern kommen.

7 Berühren Sie [OK].

Der Bildschirm [Strom DAB-Antenne] erscheint.

Z2000BT

Der erste Bildschirm mit dem Haftungsausschluss wird angezeigt. Fahren Sie mit Schritt 9 fort.

8 Berühren Sie [Ja], um das DAB-System zu verwenden (Seite 23).

Der erste Bildschirm mit dem Haftungsausschluss wird angezeigt.

9 Berühren Sie [OK].

Der Startmenübildschirm wird angezeigt.

HINWEIS

Wenn der Lautsprechermodus eingestellt wurde, kann die Einstellung nur geändert werden, indem dieses Produkt auf die Standardeinstellungen zurückgesetzt wird. Stellen Sie die Standardeinstellungen wieder her, um die Lautsprechermodus-Einstellung zu ändern (Seite 52).

Umschalten des Lautsprechermodus

Um den Lautsprechermodus zu ändern, müssen Sie dieses Produkt auf die Standardeinstellungen zurücksetzen.

1 Stellen Sie die Standardeinstellung wieder her (Seite 52).

Verwenden der Sensortasten

Sie können dieses Produkt bedienen, indem Sie die Schaltflächen am Bildschirm direkt mit Ihren Fingern berühren.

HINWEIS

Damit keine Schäden am LCD-Bildschirm entstehen, berühren Sie den Bildschirm unbedingt ganz leicht und nur mit der Fingerspitze.

Gemeinsame Sensortasten

: Kehrt zum vorherigen Bildschirm zurück.

[X]: Schließen Sie den Bildschirm.

Bedienung von Listenbildschirmen

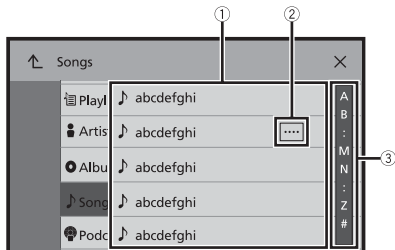

①	Durch Berühren eines Listeneintrags können Sie die Optionen eingrenzen und zum nächsten Bedienschritt übergehen.
②	Diese Taste wird eingeblendet, wenn aus Platzgründen nicht alle Zeichen im Anzeigebereich angezeigt werden können. Beim Berühren dieser Taste durchläuft der Rest den Anzeigebereich. HINWEIS Diese Funktion ist nur verfügbar, wenn Sie das Fahrzeug an einem sicheren Ort anhalten und die Handbremse anziehen.
③	Diese Taste wird eingeblendet, wenn nicht alle Elemente auf einer einzigen Seite angezeigt werden können. Verschieben Sie die Steuerleiste, die erste Suchleiste oder die Liste, um die ausgeblendeten Elemente anzuzeigen.

Bedienen der Zeitleiste

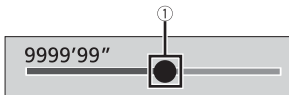

①	Die Wiedergabestelle kann durch Ziehen der Taste geändert werden. Während die Taste verschoben wird, wird die Wiedergabezeit entsprechend der Position der Taste angezeigt.
---	---

Bedienen der Menüleiste

1 Drücken Sie [Menüleiste-Symbol].

Die Menüleiste wird auf dem Bildschirm angezeigt.

HINWEIS



Die Verfügbarkeit der Menüleiste kann abhängig von der aktivierten Quelle variieren.

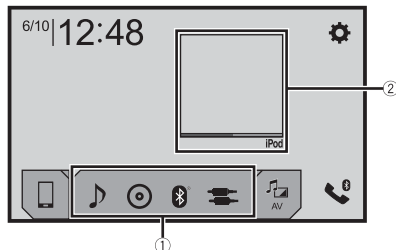

	Stellt die Dimmerdauer am Tag oder in der Nacht um. HINWEIS Wenn AppRadio Mode + aktiviert ist, wird AppRadio Mode + SideControlBar angezeigt.
	Wechselt zwischen Wiedergabe und Pause.
	Überspringt Dateien vorwärts oder rückwärts.
	Führt den schnellen Rück- oder Vorlauf durch.
	Zeigt den Einstellung-Menübildschirm an (Seite 41).
	Schließt die Menüleiste.

Startmenübildschirm







<p>①</p>	<p>Symbole für Lieblingsprogrammquellen</p> <p>TIPPS</p> <ul style="list-style-type: none"> • Wenn Sie das externe Navigationssystem mit diesem Gerät verbinden, wird die Navigationsmodustaste mittig auf der rechten Seite des Displays angezeigt. • Wenn Sie [Power OFF] wählen, können Sie fast alle Funktionen ausschalten. <ul style="list-style-type: none"> – Ein eingehende Anruf wird angenommen (nur für Freisprechen über Bluetooth). – Beim Zurücksetzen des Fahrzeugs erfolgt die Eingabe des Bilds einer Heckkamera. – An diesem Gerät wird eine Taste betätigt. – Die Zündung wird ausgeschaltet (ACC OFF) und dann eingeschaltet (ACC ON).
<p>②</p>	<p>AV-Bedientaste Zeigt die aktuelle Programmquelle an.</p> <p>TIPP Wenn die letzte Quelle hinter der Taste angezeigt wird, können Sie die Quelle umschalten, indem Sie die Taste berühren.</p>
	<p>Einstellen von Datum und Uhrzeit (Seite 52)</p>
	<p>Einstellungen- (Seite 41) und Favoritenmenü (Seite 51)</p>

	<p>Taste Verbundenes Gerät Zeigt das verbundene Gerät an. Schaltet die Quelle oder App mit dem verbundenen Gerät um, wie AppRadio Mode +, externes Navigationsgerät usw.</p> <p>TIPP Wenn ein Gerät mit einer kompatiblen App verbunden ist, wird die Taste für Lieblings-Apps angezeigt. Wenn die Taste angezeigt wird, können Sie den Umfang des Bereichs der Taste für Lieblings-Apps anhand der folgenden Schritte anpassen.</p> <ol style="list-style-type: none"> Halten Sie  gedrückt.  wird oben rechts auf der Taste für Lieblings-Apps angezeigt. Ziehen Sie  auf die gewünschte Position. Um die Anpassung abzuschließen, berühren Sie eine beliebige Stelle auf dem Display mit Ausnahme der Taste für Lieblings-Apps. <p>HINWEIS Diese Funktion ist nur verfügbar, wenn Sie das Fahrzeug an einem sicheren Ort anhalten und die Handbremse anziehen.</p>
	<p>AV-Programmquelle (Seite 18)</p>
	<p>Freisprech-Telefonieren (Seite 12)</p>

Bluetooth

Bluetooth-Anschluss

- 1 Aktivieren Sie die Bluetooth-Funktion des Geräts.
- 2 Drücken Sie .
- 3 Berühren Sie  und dann .
Der Bluetooth-Bildschirm erscheint.
- 4 Berühren Sie [Anschluss].
- 5 Berühren Sie .
Das Gerät sucht nach verfügbaren Geräten und zeigt sie dann in der Geräteliste an.
- 6 Berühren Sie den Namen des Bluetooth-Geräts.
Nachdem ein Gerät erfolgreich registriert wurde, baut das System eine Bluetooth-Verbindung auf. Sobald die Verbindung hergestellt ist, wird der Geräteiname in der Liste angezeigt.

HINWEISE

- Falls bereits fünf Geräte gekoppelt sind, erscheint [Speicher voll.]. Löschen Sie zunächst ein gekoppeltes Gerät (Seite 11).
- Wenn Ihr Gerät SSP (Secure Simple Pairing, sichere einfache Kopplung) unterstützt, wird in der Anzeige dieses Produktes eine sechsstellige Nummer angezeigt. Berühren Sie zum Koppeln des Gerätes [Ja].
- Wenn Sie versuchen, ein nicht verbundenes Mobiltelefon zu verbinden, während bereits zwei Mobiltelefone verbunden sind, wird die Verbindung zum ersten der beiden verbundenen Mobiltelefone getrennt und stattdessen wird eine Verbindung mit dem nicht verbundenen Mobiltelefon hergestellt.

TIPPS



- Die Bluetooth-Verbindung kann auch durch Erkennung dieses Produktes am Bluetooth-Gerät hergestellt werden. Stellen Sie vor der Registrierung sicher, dass [Sichtbarkeit] im [Bluetooth]-Menü auf [Ein] eingestellt ist (Seite 11). Ausführliche Informationen zu den Bedienungsvorgängen eines Bluetooth-Gerätes finden Sie in den mit dem Bluetooth-Gerät gelieferten Bedienungsanweisungen.
- Zwei Mobiltelefone können gleichzeitig mit diesem Produkt verbunden sein (Seite 12).

Bluetooth-Einstellungen

- 1 Drücken Sie .
- 2 Berühren Sie  und dann .

⚠ VORSICHT

Schalten Sie dieses Produkt niemals aus und trennen Sie das Gerät nicht, während der Bluetooth-Einstellungsvorgang durchgeführt wird.

Menüelement	Beschreibung
[Anschluss]	Manuelles Verbinden, Trennen oder Löschen eines registrierten Bluetooth-Geräts. Berühren Sie  , um das registrierte Gerät zu löschen. Um manuell eine Verbindung zu einem registrierten Bluetooth-Gerät herzustellen, berühren Sie den Namen des Geräts. Berühren Sie zum Trennen des Geräts den Namen des verbundenen Geräts in der Liste. HINWEIS Verbinden Sie das Bluetooth-Gerät in den folgenden Fällen manuell: <ul style="list-style-type: none">• Es sind zwei oder mehr Bluetooth-Geräte registriert und Sie möchten das zu verwendende Gerät manuell auswählen.• Sie möchten die Verbindung zu einem getrennten Bluetooth-Gerät erneut herstellen.• Die Verbindung kann aus irgendwelchen Gründen nicht automatisch hergestellt werden.
[Auto-Verbindung] [Ein] [Aus]	Wählen Sie [Ein], um automatisch eine Verbindung mit dem zuletzt verbundenen Bluetooth-Gerät herzustellen. HINWEIS Wenn beim letzten Mal zwei Bluetooth-Geräte verbunden waren, werden diese zwei Geräte automatische in der Reihenfolge mit diesem Produkt verbunden, in der sie in der Geräteliste registriert sind.
[Sichtbarkeit] [Ein] [Aus]	Wählen Sie [Ein], damit das Gerät für das andere Gerät sichtbar ist.
[PIN-Eingabe]	Ändern Sie den PIN-Code für die Bluetooth-Verbindung. Der Standard-PIN-Code ist „0000“. 1 Berühren Sie die Ziffern [0] bis [9] zur Eingabe des PIN-Codes (bis zu 8 Ziffern). 2 Berühren Sie .
[Geräteinfo]	Zum Anzeigen des Geräteinamens und der Adresse dieses Produkts.
[Bluetooth Memory Clear]	Berühren Sie [Klar] und dann [OK], um den Bluetooth-Speicher zu löschen.

Umschalten des verbundenen Bluetooth-Geräts

Nach der Registrierung und Verbindung des Bluetooth-Geräts mit diesem Produkt können Sie mit der Geräteumschalttaste des Telefonmenüs und einiger Audioquellen zwischen den Geräten umschalten.

- Sie können bis zu fünf Bluetooth-Geräte bei diesem Produkt registrieren (Seite 11).
- Sie können eines der registrierten Geräte mit diesem Produkt verbinden. Wenn die registrierten Geräte mit einer Telefonfunktion ausgestattet sind, können bei Verwendung der Telefonfunktion insgesamt zwei Geräte gleichzeitig verbunden werden. Wenn bereits zwei der fünf registrierten Geräte verbunden sind, können Sie das verbleibende dritte Gerät verbinden, um die Audiofunktion lediglich über die Geräteumschalttaste auf dem Audio-Quellenbildschirm zu verwenden.
- Das Symbol des gegenwärtig verwendeten Mobiltelefons wird im Telefonmenü-Bildschirm angezeigt. Wenn Sie gleichzeitig zwei Mobiltelefone mit diesem Produkt verbinden, können Sie mit der Geräteumschalttaste zwischen ihnen umschalten. Der Inhalt des Telefonmenüs jedes verbundenen Mobiltelefons wird im Speicher abgelegt (Seite 12).
- Für einige Audioquellen wird die Geräteumschalttaste angezeigt. Abhängig von dem gewählten Gerät schaltet die Audioquelle automatisch auf eine andere Programmquelle um.



Freisprech-Telefonieren

Zur Nutzung dieser Funktion müssen Sie Ihr Mobiltelefon zunächst per Bluetooth mit diesem Produkt verbinden (Seite 11).

VORSICHT

Zu Ihrer eigenen Sicherheit sollten Sie das Telefonieren während der Fahrt möglichst vermeiden.

Tätigen von Anrufen

- 1 Drücken Sie .
- 2 Berühren Sie .
Der Telefonmenübildschirm wird angezeigt.
- 3 Berühren Sie eines der Anrufsymbole im Telefonmenübildschirm.

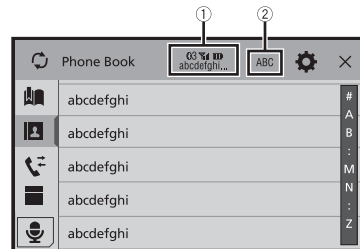

①

Folgende Optionen werden angezeigt.

- Name des gegenwärtig angeschlossenen Mobiltelefons
- Listennummer des gegenwärtigen Mobiltelefons
- Empfangsstatus des gegenwärtigen Mobiltelefons
- Batteriestatus des gegenwärtigen Mobiltelefons

TIPP

Wenn Sie gleichzeitig zwei Mobiltelefone mit diesem Produkt verbinden, können Sie mit der Geräteumschalttaste zwischen ihnen umschalten.

②

Schaltet die Suchsprache zu Englisch oder zur Systemsprache um.

HINWEIS

Abhängig von der Einstellung der Systemsprache wird sie möglicherweise nicht angezeigt.



Synchronisiert manuell die Kontakte im Telefonbuch dieses Produkts mit den Kontakten in Ihrem Mobiltelefon.



Verwenden der Speicherlisten (Seite 13)



Verwenden des Telefonbuchs







Auswählen eines Kontakts aus dem Telefonbuch. Berühren Sie den gewünschten Namen in der Liste und wählen Sie dann die Telefonnummer aus.

TIPPS

- Die Kontakte in Ihrem Telefon werden automatisch auf dieses Produkt übertragen.
- Aktualisieren Sie das Telefonbuch manuell.

HINWEISE

- [Sichtbarkeit] im [Bluetooth]-Bildschirm sollte aktiviert sein (Seite 11).
- Wenn zwei Mobiltelefone automatisch über die Auto-Verbindung-Funktion für Bluetooth-Geräte verbunden werden, wird das Telefonbuch des zweiten Telefons angezeigt.

	Verwenden der Anrufliste Rufen Sie eine Nummer aus der Liste der angenommenen Anrufe  , gewählten Nummern  oder der entgangenen Anrufe  an.
	Direkte Telefonnummereingabe Geben Sie die Telefonnummer über die Zifferntasten ein und berühren Sie dann  , um einen Anruf zu tätigen.





► Beenden des Anrufs

- 1 Berühren Sie .

Verwenden der Kurzwahllisten

► Registrieren einer Telefonnummer

Sie können auf einfache Weise bis zu sechs Telefonnummern pro Gerät als Kurzwahl speichern.

- 1 Drücken Sie .
- 2 Berühren Sie .
- 3 Berühren Sie  oder .
Berühren Sie den gewünschten Namen auf dem Bildschirm [Telefonbuch], um die Telefonnummer des Kontakts anzuzeigen.
- 4 Berühren Sie .

► Tätigen eines Anrufs über die Kurzwahlliste

- 1 Berühren Sie .
- 2 Berühren Sie den gewünschten Listeneintrag, um einen Anruf zu tätigen.
Der Wahlbildschirm erscheint, der Wahlvorgang beginnt.

► Löschen einer Telefonnummer



- 1 Drücken Sie .
- 2 Berühren Sie .
- 3 Berühren Sie .
- 4 Berühren Sie .
- 5 Berühren Sie [Ja].

Annehmen von Anrufen

- 1 Berühren Sie zum Annehmen eines Anrufs .

Berühren Sie zum Beenden eines Anrufs .

TIPPS

- Berühren Sie  bei einem Anruf in der Warteschlange, um zu der Person zu wechseln.
- Berühren Sie  bei einem Anruf in der Warteschlange, um den Anruf abzuweisen.

HINWEIS



Wenn gleichzeitig zwei Telefone verbunden sind und auf dem zweiten Telefon ein Anruf eingeht, während Sie über das erste Telefon telefonieren, wird der Wahlbestätigungsbildschirm für das zweite Telefon angezeigt.

Spracherkennungsfunktion (für iPhone)



Indem Sie Ihr iPhone mit diesem Produkt verbinden, können Sie die Spracherkennungsfunktion (Siri Eyes Free Mode) auf diesem Produkt verwenden.

HINWEISE

- Wenn ein iPhone verwendet wird, kann der Siri Eyes Free Mode zusammen mit diesem Produkt genutzt werden.
- In diesem Kapitel werden iPhone und iPod touch zusammenfassend als „iPhone“ bezeichnet.

- 1 Drücken Sie .
- 2 Berühren Sie .
- 3 Berühren Sie .
Die Spracherkennungsfunktion wird gestartet und der Sprachsteuerungsbildschirm wird angezeigt.

TIPPS

- Die Spracherkennungsfunktion kann auch durch Drücken von  gestartet werden.
- Wenn über die Auto-Verbindung-Funktion für Bluetooth-Geräte automatisch zwei Mobiltelefone mit diesem Produkt verbunden werden, wird die Spracherkennungsfunktion (Siri Eyes Free Mode) beim zweiten Telefon eingestellt.
- Wenn Sie die Spracherkennungsfunktion (Siri Eyes Free Mode) auf einem anderen verbundenen iPhone verwenden möchten, berühren Sie  mit der entsprechenden Nummer des anderen iPhone. Das iPhone, zu dem Sie umschalten, wird als aktuelles Gerät festgelegt.

Minimieren des Wahlbestätigungsbildschirms

- 1 Berühren Sie .

TIPP

Berühren Sie zur Anzeige des Wahlbestätigungsbildschirms erneut .

HINWEISE

- Der Wahlbestätigungsbildschirm kann im AV-Bedienbildschirm nicht minimiert werden.
- Während eines Telefonats bzw. während des Empfangs eines Anrufs können AV-Programmquellen auch dann nicht ausgewählt werden, wenn der Wahlbestätigungsbildschirm minimiert worden ist.

Telefoneinstellungen

- 1 Drücken Sie .
- 2 Berühren Sie  und dann .

Menüelement	Beschreibung
[Autom. Rufannahme] [Ein] [Aus]	Wählen Sie [Ein], um einen eingehenden Anruf automatisch anzunehmen.
[Klingelton] [Ein] [Aus]	Wählen Sie [Ein], wenn der Klingelton nicht über die Autolautsprecher zu hören ist.
[Namen umkehren]	Wählen Sie [Ja], um die Reihenfolge der Vor- und Nachnamen im Telefonbuch zu ändern.

Einstellen des Privatmodus

Sie können während eines Gesprächs auf den Privatmodus umschalten (direkt über das Mobiltelefon sprechen).

- 1 Berühren Sie  oder , um den Privatmodus ein- oder auszuschalten.

HINWEISE

- Wenn zwei Mobiltelefone mit diesem Produkt verbunden sind und das erste auf den Privatmodus eingestellt ist, können Sie eingehende Anrufe auf dem zweiten annehmen und gleichzeitig den Anruf auf dem ersten weiterführen.
- Falls zwei Mobiltelefone mit diesem Produkt verbunden sind und der private Modus des ersten Mobiltelefons deaktiviert wird, wird der Anruf, der Wahlvorgang bzw. die Entgegennahme auf dem ersten Mobiltelefon beendet, wenn ein eingehender Anruf auf dem zweiten Mobiltelefon entgegengenommen wird, während gerade ein Anruf auf dem ersten Mobiltelefon getätigt wird oder während auf dem ersten Mobiltelefon gewählt oder ein Anruf entgegengenommen wird.

Anpassen der Ausgabeklautstärke des Gesprächspartners

Dieses Produkt kann auf die Ausgabeklautstärke des Gesprächspartners eingestellt werden.

- 1 Berühren Sie zum Wechseln zwischen drei Lautstärkepegeln .

Hinweise zum Freisprech-Telefonieren

► Allgemeine Hinweise

- Ein erfolgreicher Verbindungsaufbau mit allen Mobiltelefonen, die über Bluetooth-Drahtlostechnologie verfügen, wird nicht gewährleistet.

- Die direkte Entfernung zwischen diesem Produkt und Ihrem Mobiltelefon darf beim Senden und Empfangen von Sprache und Daten über Bluetooth-Technologie maximal 10 Meter betragen.
- Bei manchen Mobiltelefonen wird möglicherweise kein Klingelton über die Lautsprecher wiedergegeben.
- Wenn am Mobiltelefon der Privatmodus aktiviert ist, kann das Freisprech-Telefonieren deaktiviert sein.

► Registrierung und Verbindung

- Mobiltelefonoperationen können je nach Art des Mobiltelefons variieren. Detaillierte Anweisungen finden Sie in der mit Ihrem Mobiltelefon gelieferten Bedienungsanleitung.
- Wenn die Telefonbuchübertragung nicht funktioniert, trennen Sie Ihr Telefon und führen die Kopplung von Ihrem Telefon mit diesem Produkt erneut durch.

► Tätigen und Empfangen von Anrufen

- Sie hören in den folgenden Situationen unter Umständen ein Geräusch:
 - Wenn Sie einen Anruf über die Taste am Telefon annehmen.
 - Wenn die Person am anderen Ende der Leitung auflegt.
- Sollte die Person am anderen Ende der Telefonverbindung aufgrund eines starken Echos Ihre Stimme nicht verstehen, verringern Sie die Lautstärke für Freisprech-Telefonieren.
- Bei manchen Mobiltelefonen kann es vorkommen, dass bei einem eingehenden Anruf auch nach Drücken der Annahmetaste ein Freisprech-Telefonieren nicht möglich ist.
- Der eingetragene Name erscheint, wenn die Telefonnummer bereits im Telefonbuch eingetragen ist. Wenn die gleiche Telefonnummer unter verschiedenen Namen eingetragen ist, wird nur die Telefonnummer angezeigt.

► Liste der empfangenen Anrufe und Liste der gewählten Nummern

- Sie können keinen Anruf an den Eintrag eines unbekanntem Teilnehmers (keine Telefonnummer) in der Liste der eingegangenen Anrufe tätigen.
- Für Anrufe, die am Mobiltelefon selbst getätigt wurden, speichert dieses Produkt keine Daten im Anrufspeicher.

► Telefonbuch-Übertragungen

- Wenn im Mobiltelefon mehr als 1 000 Telefonbucheinträge gespeichert sind, werden möglicherweise nicht alle Einträge komplett heruntergeladen.
- Je nach Telefon zeigt dieses Produkt das Telefonbuch möglicherweise nicht richtig an.
- Falls das Telefonbuch im Telefon Bilddaten enthält, wird das Telefonbuch möglicherweise nicht richtig übertragen.
- Abhängig vom Mobiltelefon ist die Übertragungsfunktion für das Telefonbuch möglicherweise nicht verfügbar.

Bluetooth-Audio

Zur Verwendung eines Bluetooth-Audio-Players mit diesem Produkt registrieren Sie das Gerät zunächst und verbinden es (Seite 11).

HINWEISE

- Abhängig von dem mit diesem Produkt verbundenen Bluetooth-Audio-Player sind die Bedienvorgänge mit diesem Produkt möglicherweise auf die beiden folgenden Optionen begrenzt:
 - A2DP (Advanced Audio Distribution Profile): Nur die Wiedergabe der im Audio-Player gespeicherten Songs ist möglich.
 - A2DP und AVRCP (Audio/Video Remote Control Profile): Wiedergabe, Pausenschaltung, Auswahl von Songs usw. sind möglich.
- Abhängig von dem mit diesem Produkt verbundenen Bluetooth-Produkt sind die bei diesem Produkt verfügbaren Optionen möglicherweise eingeschränkt oder weichen von den Beschreibungen dieser Anleitung ab.
- Während Sie sich die Lieder auf Ihrem Bluetooth-Gerät anhören, verwenden Sie die Telefonfunktion so wenig wie möglich. Wenn Sie es dennoch versuchen, kann das Signal ein Rauschen der Liedwiedergabe verursachen.
- Wenn Sie an dem über Bluetooth mit diesem Produkt verbundenen Bluetooth-Gerät sprechen, wird die Wiedergabe möglicherweise unterbrochen.

1 Drücken Sie .

2 Berühren Sie  und dann .
Der System-Einstellungsbildschirm erscheint.

3 Berühren Sie [Einstellungen AV-Quelle].

4 Vergewissern Sie sich, dass [Bluetooth Audio] eingeschaltet ist.

5 Drücken Sie .













6 Berühren Sie .
Der AV-Programmquellenbildschirm erscheint.

7 Berühren Sie [Bluetooth Audio].
Der Bluetooth-Audiowiedergabebildschirm wird angezeigt.

Grundlagen der Bedienung

Bluetooth-Audiowiedergabebildschirm



	Titelnummernanzeige
	Wechselt zwischen Wiedergabe und Pause.
	Überspringt Dateien vorwärts oder rückwärts. <ul style="list-style-type: none"> Durch Drücken von  und nachfolgendem Berühren von  können Sie Dateien vorwärts oder rückwärts überspringen. Durch Drücken von  und nachfolgendem Gedrückthalten von  oder  können Sie den Schnelrücklauf oder Schnellvorlauf aktivieren.
	Stellt einen Wiederholungswiedergabebereich ein.
	Spielt Dateien in zufälliger Reihenfolge ab.
	Wählt eine Datei oder einen Ordner aus der Liste für die Wiedergabe aus. <p>HINWEIS Diese Funktion ist nur verfügbar, wenn die AVRCP-Version des Bluetooth-Geräts 1.4 oder höher ist.</p>
	Schaltet zwischen den Bluetooth-Geräten um, wenn die Geräte über Bluetooth mit diesem Produkt verbunden sind (Seite 12).

AppRadio Mode +

Sie können iPhone- oder Smartphone-Apps mit Fingergesten wie Antippen, Ziehen, Scrollen oder Schubsen auf dem Bildschirm dieses Produkts bedienen.

HINWEISE

- Die kompatiblen Fingergesten sind je nach iPhone- oder Smartphone-App unterschiedlich.
- Auch wenn eine App nicht mit AppRadio Mode + kompatibel ist, wird abhängig von der App möglicherweise ein Bild angezeigt. Sie können die App aber nicht bedienen. Installieren Sie zur Nutzung des AppRadio Mode + zunächst die AppRadio-App auf dem iPhone oder Smartphone. Ausführliche Informationen zur App AppRadio finden Sie auf der folgenden Site: <http://www.pioneer-car.eu/eur/appradiomode>
- Lesen Sie unbedingt Verwendung von auf App-basierten verknüpften Inhalten (Seite 65) durch, bevor Sie diesen Vorgang durchführen.
- Urheberrechtlich geschützte Dateien, wie DRM, können nicht wiedergegeben werden.
- AppRadio Mode + kann auch als AppRadio Mode bezeichnet werden.

⚠ WARNUNG

Bestimmte Verwendungen des iPhone oder Smartphones sind möglicherweise in Ihrem Rechtsgebiet beim Fahren eines Fahrzeugs verboten. Informieren Sie sich daher über entsprechende Einschränkungen und befolgen Sie sie. Wenn Sie in Bezug auf eine bestimmte Funktion unsicher sind, verwenden Sie sie nur, wenn das Fahrzeug geparkt ist. Keine der Funktionen darf verwendet werden, wenn es unter den aktuellen Fahrbedingungen unsicher ist.

Verwendung von AppRadio Mode +

🔔 Wichtig

- Pioneer haftet nicht für Probleme jeglicher Art, die aus mangel- oder fehlerhaftem App-basiertem Inhalt entstehen.
- Inhalte und Funktionalität der unterstützten Apps liegen in der Verantwortung des jeweiligen App-Anbieters.
- Im AppRadio Mode + ist die durch das Produkt gegebene Funktionalität während der Fahrt eingeschränkt, wobei verfügbare Funktionen vom jeweiligen App-Anbieter festgelegt werden.
- Die Verfügbarkeit der Funktionalität im AppRadio Mode + wird vom jeweiligen App-Anbieter vorgegeben und ist nicht durch Pioneer festgelegt.
- AppRadio Mode + erlaubt auch Zugang zu anderen Apps als den aufgeführten (mit Einschränkungen während der Fahrt), wobei der Umfang, in dem Inhalte nutzbar sind, vom jeweiligen App-Anbieter festgelegt wird.

Vorbereitende Schritte



Wenn ein iPhone oder Smartphone mit diesem Produkt verbunden wird, werden die Einstellungen automatisch entsprechend dem zu verbindenden Gerät konfiguriert. Ausführliche Informationen zur verfügbaren Verbindung finden Sie unter iPod-/iPhone- oder Smartphone-Verbindung für die AV-Quelle (Seite 19).

TIPPS

- Berühren Sie nach dem Start der AppRadio-App das gewünschte App-Symbol.
- Wenn Sie Ihr Gerät mit diesem Produkt verbinden, während bereits eine AppRadio Mode + kompatible App ausgeführt wird, erscheint der App-Bedienbildschirm auf diesem Produkt.
- Die gewünschte App wird gestartet und der App-Bedienbildschirm erscheint.
- Drücken Sie zum Zurückkehren zum Startmenübildschirm **⏮**.

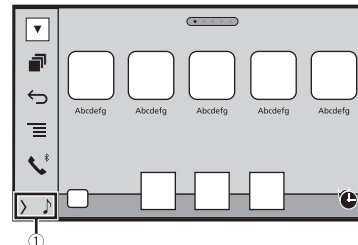
AppRadio Mode +



①	Zeigt die aktuelle Programmquelle an.
	Zeigt den App-Startbildschirm an.
	Zeigt den vorherigen Bildschirm an.
	Zeigt den Menübildschirm an.

- Drücken Sie **⏮** und berühren Sie dann **⏪**, um die AppRadio Mode + SideControlBar auszublenden.
- Drücken Sie **⏪** und berühren Sie dann erneut **⏮**, um die AppRadio Mode + SideControlBar wieder anzuzeigen.
- **⏮** und **⏪** sind je nach Gerätetyp nicht verfügbar.

Für iPhone-Benutzer

- 1 Verbinden Sie das iPhone.
Schlagen Sie dazu in der Installationsanleitung nach.
- 2 Drücken Sie **⏮**.
- 3 Berühren Sie **📱**.
- 4 Berühren Sie [AppRadio Mode].

5 Berühren Sie das gewünschte Symbol auf der Registerkarte.

Die AppRadio app wird gestartet.

Für Smartphone-Benutzer (Android)

HINWEIS

- [USB MTP] wird auf [Aus] gesetzt, um AppRadio Mode + zu verwenden (Seite 41).
- Die Möglichkeiten der Videowiedergabe sind von dem angeschlossenen Android-Gerät abhängig.

1 Entsperren Sie Ihr Smartphone und verbinden Sie es über USB mit diesem Produkt.

Schlagen Sie dazu in der Installationsanleitung nach.

2 Drücken Sie .

3 Berühren Sie .

4 Berühren Sie [AppRadio Mode].

5 Berühren Sie das gewünschte Symbol auf der Registerkarte.

Die AppRadio app wird gestartet.

Verwenden der Tastatur

Wenn Sie das Texteingabefeld einer App für iPhone berühren, erscheint eine Tastatur auf dem Bildschirm. Sie können den gewünschten Text direkt über dieses Produkt eingeben.

HINWEIS

Diese Funktion steht nur beim iPhone im AppRadio Mode + zur Verfügung.

VORSICHT

Zu Ihrer Sicherheit steht die Tastatur-Funktionalität nur bei angehaltenem Fahrzeug und angezogener Handbremse zur Verfügung.

1 Starten Sie den AppRadio Mode +.

2 Berühren Sie das Texteingabefeld auf dem App-Bildschirm.

Es wird eine Tastatur zum Eingeben von Text eingeblendet.

TIPP

Sie können die Tastatursprache auswählen (Seite 43).

Verwenden der Ton-Mischfunktion

Bei Verwendung von AppRadio Mode + können Sie den ausgegebenen Ton von einer AV-Programmquelle und einer App für iPhone oder Smartphone mischen.

HINWEIS

Diese Funktion ist je nach der App oder AV-Programmquelle möglicherweise nicht verfügbar.

1 Starten Sie den AppRadio Mode +.

2 Drücken Sie VOL (+/-).

Das Ton-Mischmenü wird auf dem Bildschirm angezeigt.

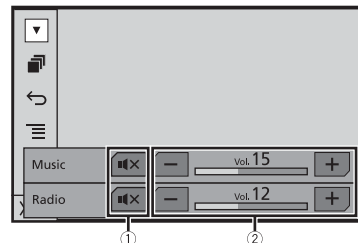

①	Zum Stummschalten berühren. Zum Aufheben der Stummschaltung erneut berühren.
②	Passt die Audiolautstärke an.

TIPP

Durch Drücken von  kann zwischen dem AV-Bedienbildschirm und dem App-Bildschirm gewechselt werden.

AV-Programmquelle

Unterstützte AV-Programmquellen

Sie können die folgenden Programmquellen mit diesem Produkt wiedergeben oder nutzen.

- Radio
- Digitalradio*
- CD
- ROM (komprimierte Audio- oder Videodateien auf Discs)
- DVD-Video
- USB

Die folgenden Quellen können durch Anschließen eines zusätzlichen Geräts wiedergegeben oder genutzt werden.

- iPod
- Spotify®
- Pandora**
- Bluetooth®-Audio
- AV-Eingang (AV)
- AUX

* AVH-Z5000DAB/AVH-Z3000DAB

Aufrufen des AV-Bedienbildschirms



- 1 Drücken Sie  und berühren Sie dann die AV-Bedientaste. Der AV-Bedienbildschirm erscheint.





- ① Zeigt eine Liste mit den Programmquellen an.

Auswahl einer Quelle

Programmquelle im AV-Programmquellen-Auswahlbildschirm

- 1 Drücken Sie  und berühren Sie dann .
- 2 Berühren Sie das Programmquellensymbol. Wenn Sie [Source OFF] auswählen, wird die AV-Programmquelle abgeschaltet.

Quelle in der Quellenliste



- 1 Drücken Sie  und berühren Sie dann die AV-Bedientaste.
- 2 Berühren Sie .
- 3 Berühren Sie die Programmquellentaste. Wenn Sie [Source OFF] auswählen, wird die AV-Programmquelle abgeschaltet.

Ändern der Anzeigereihenfolge der Programmquellen



HINWEIS

Diese Funktion ist nur verfügbar, wenn Sie das Fahrzeug an einem sicheren Ort anhalten und die Handbremse anziehen.

Ändern der Anzeigereihenfolge der Programmquellensymbole

- 1 Drücken Sie  und berühren Sie dann .
- 2 Berühren und halten Sie das Programmquellensymbol und ziehen Sie es dann an die gewünschte Position.

Ändern der Anzeigereihenfolge der Programmquellentasten

- 1 Drücken Sie  und berühren Sie dann die AV-Bedientaste.
- 2 Berühren Sie .
- 3 Berühren Sie .
- 4 Ziehen Sie die Programmquellentaste an die gewünschte Position.

Anpassen des Umfangs des Bereichs der Symbole für Lieblingsprogrammquellen

HINWEIS

Diese Funktion ist nur verfügbar, wenn Sie das Fahrzeug an einem sicheren Ort anhalten und die Handbremse anziehen.

1 Drücken Sie .

2 Halten Sie  gedrückt.

 wird oben links auf den Symbolen für Lieblingsprogrammquellen angezeigt.

3 Ziehen Sie  auf die gewünschte Position.

Um die Anpassung abzuschließen, berühren Sie eine beliebige Stelle auf dem Display mit Ausnahme des Bereichs der Symbole für Lieblingsprogrammquellen.

iPod-/iPhone- oder Smartphone-Verbindung für die AV-Quelle

Wenn Sie einen iPod/ein iPhone oder Smartphone mit diesem Produkt verwenden, werden die Einstellungen automatisch entsprechend dem zu verbindenden Gerät konfiguriert. Dieser Abschnitt beschreibt die Quellenkompatibilität für jedes Gerät mit der Verbindung.

HINWEISE

- Die Bedienungsverfahren sind vom jeweiligen iPod-/iPhone-Modell oder Smartphone und der Softwareversion abhängig.
- Abhängig von der Softwareversion des iPod/iPhone oder der Version des Smartphone-Betriebssystems ist das Gerät möglicherweise nicht mit diesem Produkt kompatibel.

iPod/iPhone mit einem Lightning-Anschluss

Dies sind die Verfahren zum Anschließen eines iPod/iPhone mit einem Lightning-Anschluss an dieses Produkt. Die verfügbaren Programmquellen variieren abhängig vom Verbindungsverfahren.

- Anschluss über Bluetooth (Seite 20)
- Anschluss über CD-IU52* (Seite 20)

* Separat erhältlich

Kompatible iPod-/iPhone-Modelle

- iPhone 7
- iPhone 7 Plus
- iPhone SE
- iPhone 6s
- iPhone 6s Plus
- iPhone 6
- iPhone 6 Plus
- iPhone 5s
- iPhone 5c
- iPhone 5
- iPod touch (6. Generation)
- iPod touch (5. Generation)
- iPod nano (7. Generation)

Abhängig von den iPod-Modellen ist es möglicherweise mit einigen AV-Quellen nicht kompatibel. Einzelheiten zur Kompatibilität des iPod/iPhone mit diesem Produkt finden Sie unter den Informationen auf unserer Website.

TIPP

Sie können einen iPod/ein iPhone, der/das mit diesem Produkt kompatibel ist, über separat erhältliche Anschlusskabel anschließen und steuern.



Anschluss über Bluetooth

Die folgenden Programmquellen sind verfügbar, wenn ein iPod/iPhone über Bluetooth mit dem Gerät verbunden ist.

- iPod
- Pandora
- Spotify
- Bluetooth-Audio

1 Verbinden Sie einen iPod/ein iPhone über Bluetooth mit diesem Produkt

(Seite 11).

2 Drücken Sie  und berühren Sie dann .



3 Berühren Sie die kompatible gewünschte Quelle.

Anschluss über CD-IU52

Die folgenden Programmquellen sind verfügbar, wenn ein iPod/iPhone mit einem Lightning-Anschluss über CD-IU52 (separat erhältlich) mit dem Gerät verbunden ist.

- iPod
- Pandora
- Spotify



1 Verbinden Sie einen iPod/ein iPhone über ein CD-IU52 mit dem USB-Anschluss dieses Produkts.

2 Drücken Sie  und berühren Sie dann .

3 Berühren Sie die kompatible gewünschte Quelle.

- AppRadio Mode +

1 Verbinden Sie einen iPod/ein iPhone über ein CD-IU52 mit dem USB-Anschluss dieses Produkts.

2 Drücken Sie  und berühren Sie dann .

3 Berühren Sie [AppRadio Mode].

4 Berühren Sie das gewünschte Symbol auf der Registerkarte.

iPhone mit 30-poligem Anschluss

Dies sind die Verfahren zum Anschließen eines iPhone mit einem 30-poligen Anschluss an dieses Produkt. Die verfügbaren Programmquellen variieren abhängig vom Verbindungsverfahren.

- Anschluss über Bluetooth (Seite 20)
- Anschluss über CD-IU51* (Seite 20)

* Separat erhältlich

Kompatibles iPhone-Modell

- iPhone 4s

Einzelheiten zur Kompatibilität des iPhone mit diesem Produkt finden Sie unter den Informationen auf unserer Website.

TIPP



Sie können einen iPhone, der mit diesem Produkt kompatibel ist, über separat erhältliche Anschlusskabel anschließen und steuern.

Anschluss über Bluetooth

Die folgenden Programmquellen sind verfügbar, wenn ein iPhone über Bluetooth mit dem Gerät verbunden ist.

- iPod
- Pandora
- Spotify
- Bluetooth-Audio

1 Verbinden Sie ein iPhone über Bluetooth mit diesem Produkt (Seite 11).

2 Drücken Sie  und berühren Sie dann .



3 Berühren Sie die kompatible gewünschte Quelle.

Anschluss über CD-IU51

Die folgenden Programmquellen sind verfügbar, wenn ein iPhone mit einem 30-poligen Anschluss über ein CD-IU51 (separat erhältlich) mit dem Gerät verbunden ist.

- iPod
- Pandora
- Spotify

1 Verbinden Sie ein iPhone über ein CD-IU51 mit dem USB-Anschluss dieses Produkts.

2 Drücken Sie  und berühren Sie dann .

3 Berühren Sie die kompatible gewünschte Quelle.

Smartphone (Android™-Gerät)

Dies sind die Verfahren zum Anschließen eines Smartphones an dieses Produkt. Die verfügbaren Programmquellen variieren abhängig vom Verbindungsverfahren.

- Anschluss über Bluetooth (Seite 21)
- Anschluss über CD-MU200* (Seite 21)

* Separat erhältlich

Kompatible Smartphones



Es wird nicht für die Kompatibilität mit allen Smartphones garantiert. Einzelheiten zur Kompatibilität des Smartphones mit diesem Produkt finden Sie unter den Informationen auf unserer Website.

Anschluss über Bluetooth

Die folgenden Programmquellen sind verfügbar, wenn ein Smartphone über Bluetooth mit dem Gerät verbunden ist.

- Pandora
- Spotify
- Bluetooth-Audio

1 Verbinden Sie ein Smartphone über Bluetooth mit diesem Produkt (Seite 11).

2 Drücken Sie  und berühren Sie dann .



3 Berühren Sie die kompatible gewünschte Quelle.

Anschluss über CD-MU200

Die folgenden Programmquellen sind verfügbar, wenn ein Smartphone über CD-MU200 mit dem Gerät verbunden ist.

- AppRadio Mode +

1 Verbinden Sie ein Smartphone über ein CD-MU200 mit dem USB-Anschluss dieses Produkts.

2 Drücken Sie  und berühren Sie dann .

3 Berühren Sie [AppRadio Mode].

4 Berühren Sie das gewünschte Symbol auf der Registerkarte.

Digitalradio

Z5000DAB Z3000DAB

Digitalradio-Tuner-Bedienung

Für verbesserten Digitalradioempfang müssen Sie eine Digitalradioantenne mit Phantomspeisung (aktiver Typ) verwenden. Pioneer empfiehlt die Verwendung von AN-DAB1 (separat erhältlich) oder CA-AN-DAB.001 (separat erhältlich).

Der Stromverbrauch der Digitalradioantenne sollte 100 mA oder weniger betragen.

HINWEISE

- Hohe Klangqualität (fast so hoch wie bei CDs, obwohl sie in einigen Fällen zur Unterstützung der Übertragung von mehr Services verringert sein kann)
- Störungsfreier Empfang
- Einige Sender führen Broadcast-Tests durch.

MFN-Unterstützung

Wenn einige Ensembles dieselbe Servicekomponente unterstützen, wird automatisch zu dem Ensemble gewechselt, das besseren Empfang hat.

Vorbereitende Schritte

1 Drücken Sie  und berühren Sie dann .

2 Berühren Sie [Digital Radio].

Der Bildschirm Digitalradio erscheint.

HINWEIS

Die Serviceliste wird automatisch aktualisiert, wenn die Digitalradiofunktion das erste Mal gestartet wird. Bei erfolgreicher Aktualisierung wird der an der Spitze der Serviceliste angezeigte Sender automatisch eingestellt.

Grundlagen der Bedienung

Bildschirm Digitalradio



		Ruft den Speichersender auf, der unter einer Taste gespeichert ist.
		Speichert die aktuelle Senderfrequenz unter einer Taste.
		Zeigt die Speicherkanalliste an. Wählen Sie ein Element aus der Liste aus, um zum Speichersender umzuschalten.
		Zur Auswahl des Bandes DAB1, DAB2 oder DAB3.
		Manuelle Abstimmung Wenn mehrere Dienste mit der gleichen Frequenz vorliegen, werden die Dienste nacheinander aufgerufen.
		Suchlauf Springt zum nächsten Ensemble.
		Speichert automatisch kürzlich aufgerufene Sendungen im Speicher (Zeitverschiebungsmodus). Halten Sie die gespeicherten Sendungen an oder hören Sie sie weiter, indem Sie berühren. Berühren Sie , um wieder die Livesendung aufzurufen.
		HINWEISE <ul style="list-style-type: none"> • Gespeicherte Sendungen werden durch die letzte Sendung überschrieben. • Wenn die Dauer, für die eine Auswahl angehalten wird, die Länge der Speicherkapazität übersteigt, wird die Wiedergabe ab dem Anfang des Abschnitts im Speicher fortgesetzt.



Wählt eine Dienstkomponente aus.

Berühren Sie die folgende Kategorien und wählen Sie dann die jeweilige Option aus.

[**Sender**]: Zeigt alle Servicekomponenten an.

[**Programmtyp**] (PTY-Angabe): Sucht nach Programmtypinformationen.

[**Sendergruppe**] (Ensemble-Angabe): Zeigt die Ensemble-Liste an.

TIPP

Wenn Sie [Aktualisieren] berühren, können Sie die Senderlisten-Informationen manuell aktualisieren.

HINWEISE

- Die Senderlisten-Informationen werden automatisch aktualisiert, wenn Sie beginnen, diese Quelle zu verwenden.
- Wenn es Änderungen an der aktuellen Sendergruppe gibt, werden die Senderlisten-Informationen automatisch aktualisiert.

TIPPS

- Durch Drücken von und nachfolgendem Berühren von oder können Sie ebenfalls zwischen den voreingestellten Kanälen wechseln.
- Sie können die Suchlauf-Abstimmung auch durchführen, indem Sie drücken und dann oder drücken und halten und dann loslassen.

DAB-Einstellungen

- 1 Drücken Sie .
- 2 Berühren Sie und dann .
Der System-Einstellungsbildschirm erscheint.
- 3 Berühren Sie [Einstellungen AV-Quelle].
- 4 Berühren Sie [DAB-Einstellungen].

Die Menüelemente variieren abhängig von der Programmquelle.

Menüelement	Beschreibung
[Service Follow]*1*2 [Ein] [Aus]	Sucht nach einem anderen Ensemble, das die gleiche Servicekomponente mit besserem Empfang unterstützt. Falls keine alternative Servicekomponente gefunden werden kann oder der Empfang schlecht bleibt, wechselt dieses Gerät automatisch zu einer identischen FM-Sendung. (HARD LINK)



Menüelement	Beschreibung
[Stromvers. Antenne] [Ein] [Aus]	Legen Sie fest, ob Leistung an eine angeschlossene Digitalradio-Antenne ausgegeben werden soll. Ausführliche Informationen zum Anschließen einer Digitalradio-Antenne finden Sie in der Installationsanleitung.
[Unterbr. VF]*2	Empfängt die Verkehrsmeldungen von der zuletzt gewählten Frequenz und unterbricht dabei andere Quellen.
[VF AUS]	Deaktiviert diese Funktion.
[DAB+RDS VF]	Empfängt aktuelle Verkehrsinformationen für DAB und RDS (AN-DAB1 hat Priorität), wenn verfügbar.
[VF NUR RDS]	Empfängt aktuelle Verkehrsinformationen nur für RDS, wenn verfügbar.
[Softlink]*2 [Ein] [Aus]	Wenn HARD LINK nicht erfolgreich ist, wird ein anderes Ensemble eingestellt, das die gleiche Servicekomponente unterstützt. Falls keine alternative Servicekomponente gefunden werden kann oder der Empfang schlecht bleibt, wechselt diese Funktion automatisch zu einer identischen FM-Sendung. HINWEISE <ul style="list-style-type: none"> • Diese Einstellung ist nur verfügbar, wenn [Service Follow] auf [Ein] eingestellt ist. • Nur verfügbar in Regionen, in denen die Funktion SOFT LINK unterstützt wird. • Der Inhalt der Sendung des gewechselten Kanals kann vom Inhalt des ursprünglichen Kanals abweichen.

*1 Diese Einstellung ist nur verfügbar, wenn [Digital Radio] als Programmquelle gewählt ist.

*2 Abhängig vom verwendeten Modell wird dieses Menü möglicherweise nicht angezeigt.

Radio





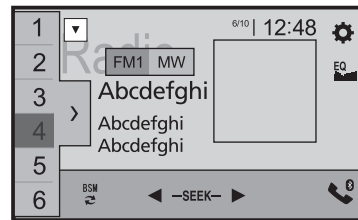

Vorbereitende Schritte

- 1 Drücken Sie  und berühren Sie dann .
- 2 Berühren Sie [Radio].
Der Radio-Bildschirm erscheint.

Grundlagen der Bedienung

Radio-Bildschirm



	 Ruft den Speichersender auf, der unter einer Taste gespeichert ist.
	 Speichert die aktuelle Senderfrequenz unter einer Taste.
	Zeigt die Speicherkanalliste an. Wählen Sie ein Element aus der Liste aus ([1] bis [6]), um zum Speichersender umzuschalten.
	Zur Auswahl des Bandes FM1, FM2, FM3, MW oder LW.
	Führt die Funktion BSM (Speicher für die besten Sender) durch (Seite 24).

	<p>Manuelle Abstimmung</p> <hr/> <p>Sendersuchlauf oder Nonstop-Sendersuchlauf Wenn Sie die Taste nach ein paar Sekunden loslassen, springt das Gerät von der aktuellen Frequenz zum nächsten Sender. Wenn Sie die Taste länger gedrückt halten, wird ein Nonstop-Sendersuchlauf durchgeführt.</p>
--	---

TIPPS

- Durch Drücken von und nachfolgendem Berühren von oder können Sie ebenfalls zwischen den voreingestellten Kanälen wechseln.
- Sie können die Suchlauf-Abstimmung auch durchführen, indem Sie drücken und dann oder drücken und halten und dann loslassen.

Speichern der Sender mit den stärksten Sendefrequenzen (BSM)

Die Funktion BSM (Speicher der besten Sender) speichert automatisch die sechs stärksten Sendefrequenzen unter den Speichersendertasten [1] bis [6].

HINWEISE

- Beim Speichern von Senderfrequenzen mit BSM werden zuvor gespeicherte Frequenzen unter Umständen ersetzt.
- Zuvor gespeicherte Sendefrequenzen bleiben eventuell gespeichert, wenn die Anzahl der Frequenzen noch nicht die Obergrenze erreicht hat.

- 1** Berühren Sie zum Starten der Suche .
 Während die Meldung angezeigt wird, werden die sechs stärksten Sendefrequenzen in der Reihenfolge ihrer Signalstärke unter den Speichersendertasten gespeichert.

So brechen Sie den Speichervorgang ab

- 1** Berühren Sie [Abbrechen].

Radioeinstellungen

- 1** Drücken Sie .
- 2** Berühren Sie und dann .
 Der System-Einstellungsbildschirm erscheint.
- 3** Berühren Sie [Einstellungen AV-Quelle].
- 4** Berühren Sie [Radioeinstellungen].

Die Menüelemente variieren abhängig von der Programmquelle.

Menüelement	Beschreibung
<p>[Lokal] [Aus] FM: [Level1] [Level2] [Level3] [Level4] MW/LW: [Level1] [Level2]</p>	<p>Mit der Lokal-Suchlauf-Abstimmung werden nur solche Sender erfasst und eingestellt, die ausreichend starke Sendesignale bieten.</p> <p>HINWEIS [Level4] für FM und [Level2] für MW/LW sind nur bei Sendern mit dem stärksten Signal verfügbar.</p>
<p>[UKW-Schritte] [100kHz] [50kHz]</p>	<p>Wählen Sie den Sendersuchlauf-Schritt für das FM-Band.</p> <p>HINWEIS Die Einstellschritte bleiben während des manuellen Suchlaufs auf [50kHz] eingestellt.</p>
<p>[Regional] [Ein] [Aus]</p>	<p>Schaltet um, ob der Gebietscode während der Auto PI-Suche überprüft wird.</p>
<p>[Alternativfrequenz] [Ein] [Aus]</p>	<p>Gestattet dem Gerät, eine andere Frequenz mit dem gleichen Sender einzustellen.</p>
<p>[Auto PI] [Ein] [Aus]</p>	<p>Wenn Sie zu einem Sender mit RDS-Daten wechseln, wird automatisch nach einem Sender mit demselben PI-Code (Programm Identification) in allen Frequenzbändern gesucht.</p> <p>HINWEIS Selbst bei Einstellung auf [Aus] wird die PI-Suche automatisch durchgeführt, wenn der Empfänger keinen guten Empfang hat.</p>
<p>[Unterbr. VF]*1*2</p>	<p>Empfängt die Verkehrsmeldungen von der zuletzt gewählten Frequenz und unterbricht dabei andere Quellen.</p> <p>TIPP Die ausgewählte Einstellung gilt auch für [Unterbr. VF] unter [DAB-Einstellungen].</p>
<p>[VF AUS] [DAB+RDS VF]</p>	<p>Deaktiviert diese Funktion.</p> <p>Empfängt aktuelle Verkehrsinformationen für DAB und RDS (DAB hat Priorität), wenn verfügbar.</p>
<p>[VF NUR RDS]</p>	<p>Empfängt aktuelle Verkehrsinformationen nur für DAB+RDS VF, wenn verfügbar.</p>
<p>[Unterbr. VF]*1*3 [Ein] [Aus]</p>	<p>Empfängt die Verkehrsmeldungen von der zuletzt gewählten Frequenz und unterbricht dabei andere Quellen.</p>

Menüelement	Beschreibung
[Unterbrech. Nachrichten]*1 [Ein] [Aus]	Unterbricht die derzeit ausgewählte Quelle mit Nachrichtenprogrammen.
[Klang Tuner]*1	Schaltet die Klangqualität des FM-Tuners um.
[Hifi]	Gibt der Klangqualität Priorität.
[Stabil]	Gibt der Rauschunterdrückung Priorität.
[Standard]	Verwendet keinen Effekt.

*1 Diese Funktion ist nur verfügbar, wenn Sie das FM-Band empfangen.

*2 AVH-Z5000DAB/AVH-Z3000DAB

*3 AVH-Z2000BT

Disc

Einlegen und Auswerfen einer Disc

Mit dem in diesem Produkt eingebauten Laufwerk können herkömmliche Musik-CDs, Video-CDs oder DVD-Video abgespielt werden.

⚠️ WARNUNG

Z5000DAB

Halten Sie beim Öffnen, Schließen oder Anpassen des LCD-Bildschirms Hände und Finger von diesem Produkt fern. Achten Sie insbesondere auf die Hände und Finger von Kindern.

⚠️ VORSICHT

Führen Sie keine anderen Gegenstände als Discs in den Disc-Schacht ein.

Einlegen der Disc

Z5000DAB

1 Drücken Sie .

2 Berühren Sie zum Öffnen des LCD-Bildschirms .

3 Führen Sie eine Disc in den Disc-Schacht ein.
Die Quelle wechselt, und die Wiedergabe startet.

Z3000DAB Z2000BT

1 Führen Sie eine Disc in den Disc-Schacht ein.
Die Quelle wechselt, und die Wiedergabe startet.

HINWEIS

Falls die Disc bereits eingelegt ist, wählen Sie [Disc] als Wiedergabe-Programmquelle.

Auswerfen einer Disc

Z5000DAB

1 Drücken Sie .

2 Berühren Sie zum Öffnen des LCD-Bildschirms .







3 Entfernen Sie die Disc und drücken Sie auf .

Z3000DAB Z2000BT

1 Drücken Sie .

Grundlagen der Bedienung







TIPPS

- Durch Drücken von  und nachfolgendem Berühren von  oder  können Sie Dateien/Kapitel vorwärts oder rückwärts überspringen.
- Durch Drücken von  und nachfolgendem Gedrückthalten von  oder  können Sie den Schnellrücklauf oder Schnellvorlauf aktivieren.
- Falls eine Video-CD mit aktiver PBC (Wiedergabesteuerung) wiedergegeben wird, erscheint .
- Sie können das Video-Bildformat festlegen (Seite 52).

Audioprogrammquelle

Audio-Programmquellenbildschirm



	Titelnummernanzeige
	Wechselt zwischen Wiedergabe und Pause.
	Überspringt Dateien vorwärts oder rückwärts.
	Legt eine wiederholte Wiedergabe für die aktuelle Disc/den aktuellen Titel fest.
	Es erfolgt eine/keine Zufallswiedergabe der Titel.
	Wählt einen Titel aus der Liste. Berühren Sie einen Titel in der Liste, um ihn abzuspielen.









Videoprogrammquelle





⚠ VORSICHT

Aus Sicherheitsgründen können Videobilder nicht angesehen werden, während sich Ihr Fahrzeug bewegt. Halten Sie zur Betrachtung von Videobildern an einem sicheren Ort an und ziehen Sie die Handbremse an.

Video-Programmquellenbildschirm 1





	Blendet die Sensortasten aus. Um die Tasten wieder anzuzeigen, berühren Sie einen beliebigen Punkt auf dem Bildschirm.
	Führt den schnellen Rück- oder Vorlauf durch. Berühren Sie die Taste erneut, um die Wiedergabegeschwindigkeit zu ändern.
	Stoppt die Wiedergabe.
	Führt eine schrittweise Bildwiedergabe durch.
	Führt eine Zeitlupenwiedergabe durch. Bei jeder Berührung von  wird die Geschwindigkeit in vier Schritten und folgender Reihenfolge geändert: 1/16 -> 1/8 -> 1/4 -> 1/2
	Zeigt das DVD-Menü an.
	HINWEIS Diese Funktion ist bei einigen DVD-Disc-Inhalten möglicherweise nicht verfügbar. Verwenden Sie in diesem Fall die Sensortasten zur Bedienung des DVD-Menüs.
	Legt eine wiederholte Wiedergabe für alle Dateien/das aktuelle Kapitel/den aktuellen Titel fest.
	



	Schalte die Audio-/Untertitelsprache um.
	Zeigt die ausgeblendete Funktionsleiste an. TIPP Sie können die ausgeblendete Funktionsleiste auch anzeigen, indem Sie die Leiste von rechts nach links schieben.
	Sucht nach einer abzuspielenden Passage. Berühren Sie [Title], [Chapter], [10Key] oder [Track] und geben Sie dann die gewünschte Nummer über [0] bis [9] ein. Berühren Sie zum Starten der Wiedergabe mit der registrierten Nummer [OK]. TIPPS <ul style="list-style-type: none"> • Um eine eingegebene Zahl zu löschen, berühren Sie [C]. • Bei einer DVD-Video können Sie [Title], [Chapter] oder [10Key] auswählen. • Bei einer Video-CD können Sie [Track] oder [10Key] auswählen.*
	Überspringt Dateien/Kapitel vorwärts oder rückwärts.

* Nur PBC (Wiedergabesteuerung)

Video-Programmquellenbildschirm 2



	Zeigt die ausgeblendete Funktionsleiste an. TIPP Sie können die ausgeblendete Funktionsleiste auch anzeigen, indem Sie die Leiste von links nach rechts schieben.
	Wählt den Audioausgang unter [L+R], [Left], [Right], [Mix] aus. Diese Funktion ist für eine Video-CD und DVD verfügbar, die mit LPCM-Audio aufgenommen wurden.
	Ändert den Blickwinkel (Multi-Winkel). Diese Funktion ist für eine DVD verfügbar, die eine Aufzeichnung mit mehreren Blickwinkeln bietet.

	Zeigt das DVD-Menü-Bedienfeld an. Falls Optionen im DVD-Menü erscheinen, überlagern die Sensortasten diese möglicherweise. Wählen Sie in diesem Fall ein Element über diese Sensortasten. Berühren Sie [Left], [Right], [Up] oder [Down], um das Menüelement auszuwählen, und berühren Sie dann [OK]. HINWEIS Die Menüanzeigemethode variiert je nach Disc. TIPP Wenn Sie [OK] berühren, können Sie das DVD-Menü direkt bedienen.
	Setzt die Wiedergabe fort (Lesezeichen). Diese Funktion ist für DVD-Video verfügbar. Sie können bei einer Disc einen Punkt als Lesezeichen speichern (bis zu fünf Discs). Um das Lesezeichen der Disc zu löschen, berühren und halten Sie diese Taste.
	Keht zu dem angegebenen Punkt zurück und startet dort die Wiedergabe. Diese Funktion ist für DVD-Video und Video-CD verfügbar, die eine Aufzeichnung mit PBC (Wiedergabekontrolle) bieten.

Komprimierte Dateien

Einlegen und Auswerfen eines Mediums

Sie können auf einer Disc oder einem externen Speichermedium abgelegte komprimierte Audiodateien, komprimierte Videodateien oder Einzelbilddateien wiedergeben.

⚠️ WARNUNG

Z5000DAB

Halten Sie beim Öffnen, Schließen oder Anpassen des LCD-Bildschirms Hände und Finger von diesem Produkt fern. Achten Sie insbesondere auf die Hände und Finger von Kindern.

⚠️ VORSICHT

Führen Sie keine anderen Gegenstände als Discs in den Disc-Schacht ein.

Einlegen einer Disc

Z5000DAB

1 Drücken Sie .

2 Berühren Sie zum Öffnen des LCD-Bildschirms .

3 Führen Sie eine Disc in den Disc-Schacht ein.
Die Quelle wechselt, und die Wiedergabe startet.

Z3000DAB Z2000BT

1 Führen Sie eine Disc in den Disc-Schacht ein.
Die Quelle wechselt, und die Wiedergabe startet.

HINWEIS

Falls die Disc bereits eingelegt ist, wählen Sie [Disc] als Wiedergabe-Programmquelle.

Auswerfen einer Disc

Z5000DAB

1 Drücken Sie .

2 Berühren Sie zum Öffnen des LCD-Bildschirms .

3 Entfernen Sie die Disc und drücken Sie auf .

Z3000DAB Z2000BT

1 Drücken Sie .

Anschließen eines USB-Speichermediums

1 Ziehen Sie den Stecker vom USB-Anschluss des USB-Kabels ab.

2 Schließen Sie ein USB-Speichermedium am USB-Kabel an.

HINWEISE

- Mit gewissen USB-Speichermedien kann dieses Produkt unter Umständen nicht sein volles Leistungspotenzial entfalten.
- Ein Verbinden über ein USB-Hub ist nicht möglich.
- Für den Anschluss ist ein USB-Kabel erforderlich.

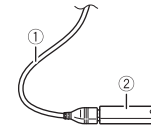

①	USB-Kabel
②	USB-Speichermedium

Trennen eines USB-Speichermediums

1 Trennen Sie das USB-Speichermedium vom USB-Kabel.

HINWEISE

- Stellen Sie sicher, dass kein Datenzugriff erfolgt, bevor Sie das USB-Speichergerät trennen.
- Schalten Sie die Zündung aus (ACC OFF), bevor Sie das USB-Speichermedium trennen.

Vorbereitende Schritte



Für die Disc

1 Legen Sie die Disc ein (Seite 28).

TIPP







Falls die Disc bereits eingelegt ist, wählen Sie [Disc] als Wiedergabe-Programmquelle.

Für USB

- 1 Drücken Sie  und berühren Sie dann .
- 2 Schließen Sie ein USB-Speichermedium an das USB-Kabel an (Seite 28).
- 3 Berühren Sie [USB].
Die Wiedergabereihenfolge richtet sich nach den Ordnernummern. Ordner, die keine wiedergabefähigen Dateien enthalten, werden übersprungen.

Grundlagen der Bedienung

TIPPS







- Durch Drücken von  und nachfolgendem Berühren von  oder  können Sie Dateien/Kapitel vorwärts oder rückwärts überspringen.
- Durch Drücken von  und anschließendem Gedrückthalten von  oder  bei der Audio- oder Videodatei können Sie auch den Schnellrücklauf oder Schnellvorlauf aktivieren.
- Sie können das Format für Video- und Bilddateien festlegen (Seite 52).

Audioprogrammquelle

Audio-Programmquellenbildschirm 1 (Beispiel: USB)



①	<p>Zeigt den Link-Suchbildschirm an. Berühren Sie den wiederzugebenden Titel und danach die Titelinformationen, nachdem Sie zum Musiksuche-Modus umgeschaltet haben (Seite 30).</p> <p>TIPP Wenn Sie das Artwork berühren, wird die Titelliste des Albums angezeigt.</p> <p>HINWEIS Diese Funktion steht nur für das USB-Speichermedium zur Verfügung.</p>
	<p>Wechselt zwischen Wiedergabe und Pause.</p>

	<p>Überspringt Dateien vorwärts oder rückwärts.</p>
	<p>Legt einen wiederholten Wiedergabebereich für alle Dateien/den aktuellen Ordner/die aktuelle Datei fest.</p>
	<p>Es erfolgt eine/keine Zufallswiedergabe der Dateien.</p>
	<p>Zeigt die ausgeblendete Funktionsleiste an.</p> <p>TIPP Sie können die ausgeblendete Funktionsleiste auch anzeigen, indem Sie die Leiste von rechts nach links schieben.</p>
	<p>Wechselt zwischen den folgenden Mediendateitypen. [Music]: Komprimierte Audiodateien [Video]: Komprimierte Videodateien [CD-DA]: Audiodaten (CD-DA) [Photo]: Bilddateien</p>
	<p>Wählt eine Datei aus der Liste. Berühren Sie eine Datei in der Liste, um sie abzuspielen.</p> <p>TIPP Wenn Sie einen Ordner in der Liste berühren, wird sein Inhalt angezeigt. Sie können eine Datei in der Liste wiedergeben, indem Sie sie berühren.</p> <p>HINWEIS Wenn Sie komprimierte Audiodateien wiedergeben, die auf einem USB-Speichermedium gespeichert sind, können Sie mit der Musiksuche nach einer Datei suchen (Seite 30).</p>
	<p>Zeigt den MIXTRAX-Bildschirm an (Seite 40).</p>

Audio-Programmquellenbildschirm 2 (Beispiel: USB)



	Zeigt die ausgeblendete Funktionsleiste an. TIPP Sie können die ausgeblendete Funktionsleiste auch anzeigen, indem Sie die Leiste von links nach rechts schieben.
	Wählt den vorherigen oder nächsten Ordner aus.
	Baut die Datenbank zur Verwendung des Musiksuche-Modus auf (Seite 30).
	Schaltet die Anzeige der aktuellen Musikinformationen um.

► Auswählen einer Datei per Musiksuche-Modus

Sie können Dateien zur Wiedergabe mithilfe der Kategorieliste auswählen, sofern die Dateien Tag-Informationen enthalten.

HINWEISE

- Diese Funktion steht nur für das USB-Speichermedium zur Verfügung.
- Der Musiksuche-Modus kann nicht aufgerufen werden, wenn das Gerät ausgeschaltet wurde.

- 1 Berühren Sie , um eine Datenbank zu erstellen.**
Der Musiksuche-Modus ist verfügbar, nachdem die Datenbank erstellt wurde.
- 2 Berühren Sie .**
- 3 Berühren Sie die gewünschte Kategorie, um die Dateiliste anzuzeigen.**
- 4 Berühren Sie die Option.**
Verfeinern Sie das Objekt so lange, bis der gewünschte Name des Liedes oder der Datei in der Liste angezeigt wird.
- 5 Berühren Sie den gewünschten Namen des abzuspielenden Liedes oder der Datei.**

Wenn die mit Musiksuche getroffene Auswahl abgebrochen wurde, können Sie nochmals in den Musiksuche-Modus umschalten, indem Sie die Registerkarte [Tag] auf dem Datei-/Ordner-Listenbildschirm und dann den gewünschten Titel berühren.

TIPP

Wenn die Datenbank im USB-Speicher erstellt wurde, ist es nicht erforderlich, die Datenbank erneut zu erstellen, solange die gleichen Inhalte gespeichert werden. Um den Music Browse-Modus direkt aufzurufen, berühren Sie und dann [Tag], bevor Sie den Titel auswählen.

Videoprogrammquelle











⚠ VORSICHT

Aus Sicherheitsgründen können Videobilder nicht angesehen werden, während sich Ihr Fahrzeug bewegt. Halten Sie zur Betrachtung von Videobildern an einem sicheren Ort an und ziehen Sie die Handbremse an.

Videoquellenbildschirm (Beispiel: Disc)





①	Blendet die Sensortasten aus. Um die Tasten wieder anzuzeigen, berühren Sie einen beliebigen Punkt auf dem Bildschirm.
	Wechselt zwischen Wiedergabe und Pause.
	Führt den schnellen Rück- oder Vorlauf durch. Berühren Sie die Taste erneut, um die Wiedergabegeschwindigkeit zu ändern.
	Stoppt die Wiedergabe.

	 Führt eine schrittweise Bildwiedergabe durch.
	 Führt eine Zeitlupenwiedergabe durch.
 	Legt einen wiederholten Wiedergabebereich für alle Dateien/den aktuellen Ordner/die aktuelle Datei fest.
 	Schalte die Audio-/Untertitelsprache um.
	Wechselt zwischen den folgenden Mediendateitypen. [Music]: Komprimierte Audiodateien [Video]: Komprimierte Videodateien [CD-DA]: Audiodaten (CD-DA) [Photo]: Bilddateien
	Wählt eine Datei aus der Liste. Berühren Sie eine Datei in der Liste, um sie abzuspielen. TIPP Wenn Sie einen Ordner in der Liste berühren, wird sein Inhalt angezeigt. Sie können eine Datei in der Liste wiedergeben, indem Sie sie berühren.
 	Überspringt Dateien vorwärts oder rückwärts.













Standbild-Programmquelle



TIPPS

- Bilddateien werden nicht auf dem zusätzlichen Display angezeigt.
- Durch Drücken von  und anschließendem Gedrückthalten von  oder  in der Einzelbilddatei können Sie jeweils 10 Bilddateien durchsuchen. Wenn es sich bei der derzeit wiedergegebenen Datei um die erste oder letzte Datei im Ordner handelt, wird dieser Suchvorgang nicht durchgeführt.

Standbild-Bildschirm



	Blendet die Sensortasten aus. Um die Tasten wieder anzuzeigen, berühren Sie einen beliebigen Punkt auf dem Bildschirm.
	Wechselt zwischen Wiedergabe und Pause.
 	Überspringt Dateien vorwärts oder rückwärts.
 	Wählt den vorherigen oder nächsten Ordner aus.
	Speichert die aktuellen Bilder als Hintergrundbild. Berühren Sie die folgenden Optionen und dann [Ja], um das Bild zu überschreiben. [als AV-Display]: Speichert das Bild als Hintergrundbild für den AV-Bildschirm. [als Start-Display]: Speichert das Bild als Hintergrundbild für den Startmenübildschirm. [als Beides]: Speichert das Bild als Hintergrundbild für den AV-Bildschirm und den Startmenübildschirm. HINWEIS Wenn Sie das neue Bild speichern, wird das aktuelle Hintergrundbild mit Ausnahme des voreinstellenden Bilds überschrieben.
	Dreht das angezeigte Bild um 90° im Uhrzeigersinn.
 	Legt einen wiederholten Wiedergabebereich für alle Dateien/den aktuellen Ordner fest.
 	Gibt alle Dateien in der aktuellen Wiederholungswiedergabe-Reihenfolge wieder oder gibt sie nicht in zufälliger Reihenfolge wieder.

	<p>Wechselt zwischen den folgenden Mediendateitypen. [Music]: Komprimierte Audiodateien [Video]: Komprimierte Videodateien [CD-DA]: Audiodaten (CD-DA) [Photo]: Bilddateien</p>
	<p>Wählt eine Datei aus der Liste. Berühren Sie eine Datei in der Liste, um sie abzuspielen.</p> <p>TIPP Wenn Sie einen Ordner in der Liste berühren, wird sein Inhalt angezeigt. Sie können eine Datei in der Liste wiedergeben, indem Sie sie berühren.</p>

iPod

Anschließen des iPod

Wenn ein iPod mit diesem Produkt verbunden wird, werden die Einstellungen automatisch entsprechend dem zu verbindenden Gerät konfiguriert. Ausführliche Informationen zur verfügbaren Verbindung finden Sie unter iPod-/iPhone- oder Smartphone-Verbindung für die AV-Quelle (Seite 19).







HINWEISE

- Je nach der iPod-Generation oder -Version stehen einige Funktionen eventuell nicht zur Verfügung.
- Löschen Sie die Apple Music® app nicht von Ihrem iPod, da einige Funktionen möglicherweise nicht verfügbar sind.

- 1 Verbinden Sie den iPod.
- 2 Drücken Sie  und berühren Sie dann .
- 3 Berühren Sie [iPod].

Grundlagen der Bedienung

TIPPS

- Durch Drücken von  und nachfolgendem Berühren von  oder  können Sie Dateien vorwärts oder rückwärts überspringen.
- Durch Drücken von  und nachfolgendem Gedrückthalten von  oder  können Sie den Schnellrücklauf oder Schnellvorlauf aktivieren.

Audioprogrammquelle

Audio-Programmquellenbildschirm 1



①	<p>Zeigt den Link-Suchbildschirm an. Wählen Sie einen Song aus der Liste, die sich auf den gerade laufenden Titel bezieht.</p> <p>TIPP Wenn Sie das Artwork berühren, wird die Titelliste des Albums angezeigt.</p> <p>HINWEIS Während der Wiedergabe mit Apple Music Radio ist diese Funktion nicht verfügbar.</p>
▶/	<p>Wechselt zwischen Wiedergabe und Pause.</p>
◀◀ ▶▶	<p>Überspringt Dateien vorwärts oder rückwärts.</p>
🔄 ↺	<p>Legt einen wiederholten Wiedergabebereich für alle Dateien in der ausgewählten Liste/den aktuellen Titel fest.</p>
🔍 🔍	<p>Gibt Titel innerhalb der ausgewählten Liste/des ausgewählten Albums zufällig wieder.</p>
»	<p>Zeigt die ausgeblendete Funktionsleiste an.</p>
📱	<p>Schaltet zwischen den verbundenen Geräten um.</p>
☰	<p>Wählt einen Titel aus der Liste. Berühren Sie die Kategorie und dann den Titel der Liste, um die ausgewählte Liste wiederzugeben.</p> <p>TIPPS</p> <ul style="list-style-type: none"> • Wenn Sie Englisch als Systemsprache nutzen, ist die alphabetische Suchfunktion verfügbar. Berühren Sie die erste Suchleiste zur Nutzung dieser Funktion. • Sie können die mit der MusicSphere-App erstellten Wiedergabelisten wiedergeben. Die App ist auf unserer Webseite verfügbar. • Wenn Sie den Apple Music Radio-Sender im Listenbildschirm berühren, wird der Apple Music Radio-Bildschirm angezeigt (Seite 33). <p>HINWEISE</p> <ul style="list-style-type: none"> • Je nach der iPod-Generation oder -Version stehen einige Funktionen eventuell nicht zur Verfügung. • In der Liste sind nur 16 000 Titel des iPod verfügbar, wenn der iPod mehr als 16 000 Titel gespeichert hat. Die verfügbaren Titel hängen vom iPod ab.

Audio-Programmquellenbildschirm 2

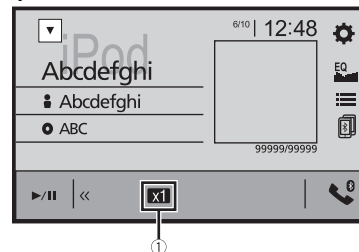

①	<p>Ändert die Hörbuchgeschwindigkeit. Normal—Schnell—Langsam</p>
◀◀	<p>Zeigt die ausgeblendete Funktionsleiste an.</p>

Apple Music® Radio-Programmquelle

🔔 Wichtig

Apple Music Radio ist in Ihrem Land oder Ihrer Region möglicherweise nicht verfügbar. Für ausführliche Informationen zu Apple Music Radio besuchen Sie die folgende Site: <http://www.apple.com/music/>



HINWEIS

Diese Funktion ist nur verfügbar, wenn Sie die iPod-Funktion mit einem iPhone 7, iPhone 7 Plus, iPhone SE, iPhone 6s, iPhone 6s Plus, iPhone 6, iPhone 6 Plus, iPhone 5s, iPhone 5c, iPhone 5 oder iPod touch (5. und 6. Generation) verwenden.

Apple Music Radio-Bildschirm



▶/	<p>Wechselt zwischen Wiedergabe und Pause.</p>
----	---

	<p>Zeigt das Pop-up-Menü für Apple Music Radio an.</p> <ul style="list-style-type: none"> • Berühren Sie [Play More Like This], um Titel wiederzugeben, die dem aktuellen Titel ähneln. • Berühren Sie [Play Less Like This], um festzulegen, dass der aktuelle Titel nie wieder wiedergegeben werden soll. • Berühren Sie [Add to iTunes Wish List], um den aktuellen Titel zur iTunes-Wunschliste hinzuzufügen. <p>HINWEIS</p> <p>Diese Funktion kann abhängig von Ihrem Apple Music-Kontostatus möglicherweise nicht verwendet werden.</p>
	<p>Springt um einen Titel nach vorne.</p>

Pandora®

Z5000DAB Z3000DAB

Pandora-Internetradio ist ein Musikservice, der nicht an Pioneer angegliedert ist. Weitere Informationen finden Sie unter <http://www.pandora.com>. Die Pandora-Mobil-App ist für iPhone und Smartphones verfügbar. Besuchen Sie www.pandora.com/everywhere/mobile, um aktuelle Informationen zur Kompatibilität zu erhalten.

HINWEIS

Sie können diese Quelle nur verwenden, wenn [Einstellung Ort] auf [Australien] gesetzt ist (Seite 43).

⚠️ WARNUNG

Bestimmte Verwendungen des iPhone oder Smartphones sind möglicherweise in Ihrem Rechtsgebiet beim Fahren eines Fahrzeugs verboten. Informieren Sie sich daher über entsprechende Einschränkungen und befolgen Sie sie. Wenn Sie in Bezug auf eine bestimmte Funktion unsicher sind, verwenden Sie sie nur, wenn das Fahrzeug geparkt ist. Keine der Funktionen darf verwendet werden, wenn es unter den aktuellen Fahrbedingungen unsicher ist.

🔄 Wichtig

- Erstellen Sie online ein kostenloses oder Bezahlkonto. Sie können das Konto in der Pandora-App über Ihr iPhone oder Smartphone oder über die Webseite einrichten (<http://www.pandora.com/account/register>).
- Zur Nutzung des Pandora-Dienstes müssen Sie über 3G, EDGE, LTE (4G) oder ein Wi-Fi-Netzwerk mit dem Internet verbunden sein. Falls der Datenplan für Ihr iPhone oder Smartphone keine unbegrenzte Datennutzung bereitstellt, können zusätzliche Kosten bei Ihrem Anbieter anfallen.

Einschränkungen:



- Je nach Verfügbarkeit des Internets können Sie den Pandora-Dienst möglicherweise nicht in Anspruch nehmen.
- Es können ohne Ankündigung Änderungen am Pandora-Dienst vorgenommen werden. Der Dienst könnte durch jeden der folgenden Aspekte beeinflusst werden: Firmware-Version des iPhone oder Smartphones, Firmware-Version der Pandora-App, Änderungen des Pandora-Musikdienstes.
- Bestimmte Funktionen des Pandora-Dienstes sind beim Zugriff auf den Dienst über Pioneer-Kfz-Audio-/Video-Produkte nicht verfügbar. Dazu gehören unter anderem: Senden von Informationen über aktuelle Sender, Kauf von Titeln von iTunes App Store oder Google Play, Anzeigen zusätzlicher Textinformationen, Anmeldung bei Pandora, Anpassung der Funknetzwerk-Audioqualität.

HINWEIS

In diesem Kapitel werden iPhone und iPod touch zusammenfassend als „iPhone“ bezeichnet.

Pandora hören















Aktualisieren Sie die Firmware der Pandora-App vor der Verwendung auf die neueste Version.

- 1 **Entsperren Sie das Mobilgerät und verbinden Sie es mit diesem Produkt.**
 - iPhone über USB oder Bluetooth
 - Smartphone über Bluetooth
- 2 Drücken Sie  und berühren Sie dann .
- 3 Berühren Sie [Pandora].
- 4 **Starten Sie die Pandora-App auf dem Mobilgerät und starten Sie die Wiedergabe.**
 - Ausführliche Informationen zur Bluetooth-Verbindung finden Sie unter Seite 11.
 - Ausführliche Informationen zur USB-Verbindung finden Sie in der Installationsanleitung.





Grundlagen der Bedienung

Wiedergabebildschirm



	Springt um einen Titel nach vorne. TIPP Durch Betätigen von  und nachfolgendem Berühren von  können Sie den jeweils nächsten Titel aufrufen.
 *	Bewertung mit Daumen hoch für den aktuellen Titel.
 *	Bewertung mit Daumen runter für den aktuellen Titel und springt zum nächsten Titel.
	Erstellt einen neuen Sender. Berühren Sie [Titel] oder [Interpret], um einen neuen Sender zu erstellen.
	Fügt Informationen für den Titel, der gerade wiedergegeben wird, zu den Lesezeichen hinzu.
	Schaltet zwischen den verbundenen Geräten um.
	Wählt einen Pandora-Sender aus der Liste. <ul style="list-style-type: none"> • : Wechselt zur Senderliste. • : Wechselt zur Genre-Liste. • : Gibt nur einen Titel basierend auf bestimmten Musikeigenschaften von verschiedenen zufälligen Sendern wieder. • : Löscht den Sender. • A-Z: Sortiert die Elemente in der Liste alphabetisch. • Date: Sortiert die Elemente in der Liste nach dem Datum. TIPP Geteilte Sender werden durch  angezeigt.

*  und  sind bei Verwendung eines gemeinsam genutzten Senders nicht verfügbar.

	Ruft den Speichersender auf, der unter einer Taste gespeichert ist.
	Speichert den aktuellen Sender unter einer Taste.
	Zeigt die Speichersenderliste an. Wählen Sie ein Element aus der Liste aus ([1] bis [6]), um zum Speichersender umzuschalten.
	Wechselt zwischen Wiedergabe und Pause.

Spotify®

Um beim Fahren mit Spotify Musik zu hören, laden Sie sich zuerst die Spotify-App auf Ihr iPhone oder Smartphone herunter. Sie können sie aus dem iTunes App Store oder von Google Play herunterladen. Wählen Sie in der App oder auf spotify.com ein kostenloses Konto oder ein kostenpflichtiges Premium-Konto. Mit einem Premium-Konto verfügen Sie über weitere Funktionen, wie z. B. das Offline-Hören von Musik. Wenn Sie bereits Spotify haben, aktualisieren Sie die App, damit Sie über die neueste Version verfügen. Verbinden Sie anschließend Ihr Mobiltelefon mit Ihrem Auto. Jetzt haben Sie Ihre Musik unterwegs immer mit dabei.

⚠️ WARNUNG

Bestimmte Verwendungen des iPhone oder Smartphones sind möglicherweise in Ihrem Rechtsgebiet beim Fahren eines Fahrzeugs verboten. Informieren Sie sich daher über entsprechende Einschränkungen und befolgen Sie sie. Wenn Sie in Bezug auf eine bestimmte Funktion unsicher sind, verwenden Sie sie nur, wenn das Fahrzeug geparkt ist. Keine der Funktionen darf verwendet werden, wenn es unter den aktuellen Fahrbedingungen unsicher ist.

🔑 Wichtig





- Überprüfen Sie die Anforderungen für den Zugriff auf Spotify mit Pioneer Kfz-Audio-/Video-Produkten (Seite 19).
- Zur Nutzung von Spotify müssen Sie über 3G, EDGE, LTE (4G) oder ein Wi-Fi-Netzwerk mit dem Internet verbunden sein. Falls der Datenplan für Ihr iPhone oder Smartphone keine unbegrenzte Datennutzung bereitstellt, können zusätzliche Kosten bei Ihrem Anbieter anfallen.
- Informationen zu den Ländern und Regionen, in denen Spotify verwendet werden kann, finden Sie unter <https://www.spotify.com/us/select-your-country/>.

Einschränkungen:

- Je nach Verfügbarkeit des Internets können Sie den Spotify-Dienst möglicherweise nicht in Anspruch nehmen.
- Es können ohne Ankündigung Änderungen am Spotify-Dienst vorgenommen werden. Der Dienst könnte durch jeden der folgenden Aspekte beeinflusst werden: Firmware-Version des iPhone oder Smartphones, Firmware-Version der Spotify-App, Änderungen des Spotify-Musikdienstes.
- Bestimmte Funktionen des Spotify-Dienstes sind beim Zugriff auf den Dienst über Pioneer-Kfz-Audio-/Video-Produkte nicht verfügbar.
- Spotify ist ein Musikservice, der nicht an Pioneer angegliedert ist. Weitere Informationen finden Sie unter <https://support.spotify.com/>.
- Die Spotify-App ist für die meisten iPhones und Smartphones verfügbar. Aktuelle Kompatibilitätswarnungen finden Sie unter <https://support.spotify.com/>.

Spotify hören

Aktualisieren Sie die Firmware der Spotify-App vor der Verwendung auf die neueste Version.

- 1 Entsperren Sie das Mobilgerät und verbinden Sie es mit diesem Produkt.
 - iPhone über USB oder Bluetooth
 - Smartphone über Bluetooth
- 2 Drücken Sie .
- 3 Berühren Sie  und dann .
- 4 Berühren Sie [Einstellungen AV-Quelle].
- 5 Vergewissern Sie sich, dass [Spotify] eingeschaltet ist.
- 6 Drücken Sie  und berühren Sie dann .
- 7 Berühren Sie [Spotify].





HINWEISE





- Ausführliche Informationen zur Bluetooth-Verbindung finden Sie unter Seite 11.
- Ausführliche Informationen zur USB-Verbindung für iPhone finden Sie in der Installationsanleitung.

Grundlagen der Bedienung

Wiedergabebildschirm 1 (Titel)





	Wechselt zwischen Wiedergabe und Pause.
	Überspringt Titel vorwärts oder rückwärts. TIPP Durch Betätigen von  und nachfolgendem Berühren von  können Sie den jeweils nächsten Titel aufrufen.

	Schaltet zum Radiomodus um.
	Speichert oder löscht die aktuellen Titelinformationen unter Your Music.
	Zeigt die ausgeblendete Funktionsleiste an. TIPP Sie können die ausgeblendete Funktionsleiste auch anzeigen, indem Sie die Leiste von rechts nach links schieben.
	Schaltet zwischen den verbundenen Geräten um.
	Wählt einen Titel oder Sender aus der Liste aus. Your Music: Wählt einen Titel oder Sender aus der Liste der gespeicherten Titelinformationen aus. Browse: Wählt einen Titel aus der Kategorieliste aus. Radio: Wählt einen Sender aus der Senderliste aus. Recently Played: Wählt einen Titel aus den kürzlich wiedergegebenen Titeln aus.









Wiedergabebildschirm 2 (Titel)



	Zeigt die ausgeblendete Funktionsleiste an. TIPP Sie können die ausgeblendete Funktionsleiste auch anzeigen, indem Sie die Leiste von links nach rechts schieben.
	Stellt einen Wiederholungswiedergabebereich ein.
	Die Titel werden in zufälliger Reihenfolge wiedergegeben.



Wiedergabebildschirm 1 (Radiomodus)



	Wechselt zwischen Wiedergabe und Pause.
	Überspringt Titel vorwärts oder rückwärts. TIPP Durch Betätigen von  und nachfolgendem Berühren von  können Sie den jeweils nächsten Titel aufrufen.
	Startet einen neuen Radiomodus.
	Speichert oder löscht die aktuellen Titelinformationen unter Your Music.
	Zeigt die ausgeblendete Funktionsleiste an. TIPP Sie können die ausgeblendete Funktionsleiste auch anzeigen, indem Sie die Leiste von rechts nach links schieben.
	Schaltet zwischen den verbundenen Geräten um.
	Wählt einen Titel oder Sender aus der Liste aus. Your Music: Wählt einen Titel oder Sender aus der Liste der gespeicherten Titelinformationen aus. Browse: Wählt einen Titel aus der Kategorieliste aus. Radio: Wählt einen Sender aus der Senderliste aus. Recently Played: Wählt einen Titel aus den kürzlich wiedergegebenen Titeln aus.

Wiedergabebildschirm 2 (Radiomodus)



	Zeigt die ausgeblendete Funktionsleiste an. TIPP Sie können die ausgeblendete Funktionsleiste auch anzeigen, indem Sie die Leiste von links nach rechts schieben.
	Bewertung mit Daumen hoch für den aktuellen Titel.
	Bewertung mit Daumen runter für den aktuellen Titel und springt zum nächsten Titel.

AUX

Sie können das Videobild von einem Gerät anzeigen, das am Videoeingang angeschlossen ist.





⚠ VORSICHT

Aus Sicherheitsgründen können Videobilder nicht angesehen werden, während sich Ihr Fahrzeug bewegt. Halten Sie zur Betrachtung von Videobildern an einem sicheren Ort an und ziehen Sie die Handbremse an.

HINWEIS

Für den Anschluss ist ein Mini-Buchsen-AV-Kabel (CD-RM10) (separat erhältlich) erforderlich. Einzelheiten finden Sie in der Installationsanleitung.

Vorbereitende Schritte

- 1 Drücken Sie .
- 2 Berühren Sie  und dann .
- 3 Berühren Sie [Ein-/Ausgangseinst.].
- 4 Vergewissern Sie sich, dass [AUX-Eingang] eingeschaltet ist.
- 5 Drücken Sie  und berühren Sie dann .
- 6 Berühren Sie [AUX].
Der AUX-Bildschirm erscheint.

Grundlagen der Bedienung

AUX-Bildschirm

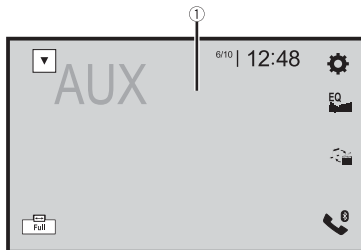

①	Blendet die Sensortasten aus. Um die Tasten wieder anzuzeigen, berühren Sie einen beliebigen Punkt auf dem Bildschirm. TIPP Sie können das Video-Bildformat festlegen (Seite 52).
	Schaltet zwischen dem Video- und Audioeingang um.











AV-Eingang

Sie können das Videobild von einem Gerät oder der Kamera anzeigen, die am Videoeingang angeschlossen sind. Einzelheiten finden Sie in der Installationsanleitung.

⚠ VORSICHT

Aus Sicherheitsgründen können Videobilder nicht angesehen werden, während sich Ihr Fahrzeug bewegt. Halten Sie zur Betrachtung von Videobildern an einem sicheren Ort an und ziehen Sie die Handbremse an.

Vorbereitende Schritte

- 1 Drücken Sie .
- 2 Berühren Sie  und dann .
- 3 Berühren Sie [Ein-/Ausgangseinst.].
- 4 Berühren Sie [AV-Eingang].
- 5  
Berühren Sie [Quelle] für die AV-Programmquelle oder [Kamera] für die Kamera.

Berühren Sie [Ein].
- 6 Drücken Sie  und berühren Sie dann .
- 7  
Berühren Sie [AV] für die AV-Programmquelle oder [Camera View] für die Kamera.

Berühren Sie [AV].
Das Bild wird auf dem Bildschirm angezeigt.

MIXTRAX

MIXTRAX ist eine Originaltechnologie zur Erstellung eines fortlaufenden Mixes mit einer Auswahl aus Ihrer Audiobibliothek, komplett mit DJ-Effekten.

MIXTRAX EZ-Bedienvorgänge

Sie können dieses Gerät zur Wiedergabe von USB-Audiodateien nutzen. MIXTRAX EZ dient dem Hinzufügen einer Vielzahl von Klangeffekten zwischen Liedern zur Anordnung von Pausen zwischen einzelnen Titeln. Damit können Sie eine fortlaufende Musikwiedergabe genießen.

HINWEISE

- Diese Funktion ist nur verfügbar, wenn eine Datei auf einem USB-Speichermedium wiedergegeben wird.
- Je nach Datei/Lied sind Klangeffekte möglicherweise nicht verfügbar.
- Je nach Datei/Lied ist eine fortlaufende Wiedergabe möglicherweise nicht verfügbar.

Vorbereitende Schritte

- 1 Berühren Sie **MIXTRAX EZ**.

(Beispiel: USB)



	Aktiviert den MIXTRAX-Modus.
	Wechselt zwischen Wiedergabe und Pause.
	Wählt einen Titel aus.

MIXTRAX-Einstellungen







- 1 Drücken Sie
- 2 Berühren Sie und dann .
Der System-Einstellungsbildschirm erscheint.
- 3 Berühren Sie [Einstellungen AV-Quelle].
- 4 Berühren Sie [MIXTRAX-Einstellungen].

Menüelement	Beschreibung
[Schnellwiedergabe] [Aus] [60s] [90s] [120s] [150s] [180s] [Zufall]	Legen Sie die wiederzugebende Passage fest.
[Display-Effekt] [Ein] [Aus]	Legen Sie die Effektanzeige für MIXTRAX fest.
[Cut-In Effekt] [Ein] [Aus]	Legen Sie den Effekttton fest, der zu hören ist, wenn Sie Titel vor- oder rückwärts überspringen.
[Effekteinstellung] [Standard] [Simple] [Custom]	Legen Sie den gewünschten MIXTRAX-Effekt fest und geben Sie ihn wieder.
[Leuchtmuster]	Die blinkende Farbe ändert sich mit dem Ton- und Basspegel.
[Klang1] bis [Klang6]	Das Blinkmuster ändert sich mit dem Tonpegel.
[T-Pass1] bis [T-Pass6]	Das Blinkmuster ändert sich mit dem Basspegel.
[Zufällig1]	Das Blinkmuster ändert sich zufällig mit dem Tonpegel- und Tiefpassmodus.
[Zufällig2]	Das Blinkmuster ändert sich zufällig mit dem Tonpegelmodus.
[Zufällig3]	Das Blinkmuster ändert sich zufällig mit dem Tiefpassmodus.
[Aus]	Deaktivieren Sie das Leuchtmuster.

Einstellungen

Sie können verschiedene Einstellungen im Hauptmenü anpassen.

Anzeigen des Einstellungsbildschirms

- 1 Drücken Sie .
- 2 Berühren Sie .
- 3 Berühren Sie eine der folgenden Kategorien und wählen Sie dann die Optionen aus.
 -  Systemeinstellungen (Seite 41)
 -  Designeinstellungen (Seite 45)
 -  Audioeinstellungen (Seite 46)
 -  Videoeinstellungen (Seite 49)
 -  Bluetooth-Einstellungen (Seite 11)

Systemeinstellungen

Die Menüelemente variieren abhängig von der Programmquelle.

[Einstellungen AV-Quelle]

Menüelement	Beschreibung
[MIXTRAX-Einstellungen]	(Seite 40)
[Radioeinstellungen]	(Seite 24)
[DAB-Einstellungen]*	(Seite 22)
[Bluetooth Audio] [Ein] [Aus]	Einstellen der Bluetooth-Audioprogrammquellenaktivierung
[Spotify] [Ein] [Aus]	Einstellen der Spotify-Programmquellenaktivierung.

* AVH-Z5000DAB/AVH-Z3000DAB

[Piepton]

Menüelement	Beschreibung
[Piepton] [Ein] [Aus]	Wählen Sie [Aus], um den Piepton beim Betätigen der Taste oder Berühren des Bildschirms zu deaktivieren.

[Auto Mix]

Menüelement	Beschreibung
[Auto Mix] [Ein] [Aus]	Legen Sie fest, ob das Mischen der Tonausgabe von AppRadio Mode + und des AV-Quelltons automatisch erfolgen soll.

[Ein-/Ausgangseinst.]

Menüelement	Beschreibung
[USB MTP] [Ein] [Aus]	Legen Sie fest, ob die USB MTP-Verbindung (Media Transfer Protocol) aktiviert werden soll.
[AppRadio Mode Sound]	Legen Sie fest, ob der Ton für AppRadio Mode + ausgegeben wird, wenn es mit einem Smartphone verwendet wird.
[AVH]	Der Ton wird über die Lautsprecher dieses Geräts ausgegeben.
[Smartphone]	Der Ton wird über die Lautsprecher des Smartphones ausgegeben.
	HINWEIS Bei einem iPhone wird der Ton über die Lautsprecher dieses Geräts ausgegeben.
[AV-Eingang] [Quelle] [Camera] [Aus]*1 [Ein] [Aus]*2	Wählen Sie die AV-Eingangsquelle (Seite 39).
[AUX-Eingang] [Ein] [Aus]	Stellen Sie [Ein] für die AUX-Quelle ein (Seite 38).

*1 AVH-Z5000DAB/AVH-Z3000DAB

*2 AVH-Z2000BT

[Kameraeinstellungen]

Eine separat erhältliche Heckkamera (z. B. ND-BC8) wird zur Nutzung der Heckkamerafunktion benötigt. (Einzelheiten erfahren Sie von Ihrem Händler.)

► Heckkamera

Dieses Produkt verfügt über eine Funktion, die automatisch zum Vollbild der an Ihrem Fahrzeug installierten Heckkamera wechselt, wenn sich der Schalthebel in der RÜCKWÄRTSGANG (R)-Position befindet. Der Kamerasteuerung-Modus ermöglicht Ihnen auch die Prüfung dessen, was sich während der Fahrt hinter Ihnen befindet.

► Kamera für Kamerasteuerung-Modus

Kamerasteuerung kann die ganze Zeit angezeigt werden. Beachten Sie, dass die Größe des Kamerabildes bei dieser Einstellung nicht zur Anpassung geändert wird und ein Teil der Kameraanzeige möglicherweise nicht sichtbar ist. Berühren Sie zur Anzeige der Kameraansicht [Camera View] im AV-Quellenauswahlbildschirm (Seite 18).

HINWEISE

- Zum Einstellen der Heckkamera als Kamera für den Kamerasteuerung-Modus stellen Sie [Eingang Rückfahrkamera] auf [Ein] ein (Seite 42).
 - Stellen Sie [AV-Eingang] auf [Camera] ein, wenn Sie die 2. Kamera verwenden (Seite 39).*
 - Wenn sowohl die Ansicht der Heckkamera als auch der 2. Kamera verfügbar ist, wird eine Taste zum Umschalten der Anzeige eingeblendet. Berühren Sie diese Taste, um zwischen der Ansicht der Heckkamera und der 2. Kamera umzuschalten.*
- * AVH-Z5000DAB/AVH-Z3000DAB

⚠ VORSICHT

- Pioneer empfiehlt die Verwendung einer Kamera, die spiegelverkehrte Bilder ausgibt. Andernfalls wird das auf dem Bildschirm angezeigte Bild möglicherweise verkehrt herum dargestellt.
- Prüfen Sie sofort, ob die Anzeige auf das Bild der Heckkamera umschaltet, wenn der RÜCKWÄRTSGANG (R) eingelegt wird.
 - Wenn der Bildschirm bei normaler Fahrt auf das Vollbild der Heckkamera schaltet, wählen Sie für [Kamerapolarität] die jeweils andere Einstellung.
 - Wenn Sie während der Anzeige der Kameraansicht  berühren, wird die Bildanzeige vorübergehend ausgeschaltet.

Menüelement	Beschreibung
[Eingang Rückfahrkamera] [Ein] [Aus]	Festlegen der Aktivierung der Heckkamera.
[Kamerapolarität]	Zum Einstellen der Polarität der Heckkamera.
[Batterie]	Die Polarität der angeschlossenen Leitung ist positiv.
[Masse]	Die Polarität der angeschlossenen Leitung ist negativ.
	HINWEIS Diese Funktion ist verfügbar, wenn [Eingang Rückfahrkamera] auf [Ein] gesetzt ist.
[Leitlinie Parkassistent] [Ein] [Aus]	Sie können festlegen, ob die Parkassistent-Führungslinien auf dem Bild der Heckkamera angezeigt werden, wenn Sie mit dem Fahrzeug rückwärtsfahren.

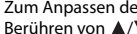
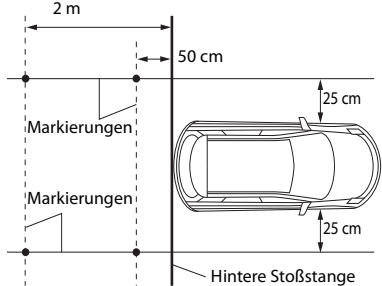
Menüelement	Beschreibung
[Einst. Leitl. Parkassistent]	<p>Zum Anpassen der Führungslinien durch Ziehen oder Berühren von  auf dem Bildschirm. Berühren Sie zum Zurücksetzen der Einstellungen [Stand.].</p> <p>⚠ VORSICHT</p> <ul style="list-style-type: none">• Zum Einstellen der Leitlinien müssen Sie das Fahrzeug an einem sicheren Ort parken und die Handbremse anziehen.• Schalten Sie unbedingt den Zündschalter aus (ACC OFF), bevor Sie das Fahrzeug zum Anbringen der Markierungen verlassen.• Der von der Heckkamera projizierte Bereich ist eingeschränkt. Außerdem können die Fahrzeugbreite und die Abstands-Führungslinien, die auf dem Heckkamerabild angezeigt werden, von der tatsächlichen Fahrzeugbreite und der Entfernung abweichen. (Die Führungslinien sind gerade Linien.)• Die Bildqualität kann durch schlechte Lichtverhältnisse, wie beispielsweise nachts oder an einem dunklen Ort, beeinträchtigt werden. <p>HINWEISE</p> <ul style="list-style-type: none">• Diese Einstellung ist nur verfügbar, wenn Sie das Fahrzeug an einem sicheren Ort anhalten und die Handbremse anziehen.• Erstellen Sie mit Paketband oder einem ähnlichen Klebeband Markierungen, wie unten dargestellt, bevor Sie die Führungslinien einrichten, damit die Führungslinien mit den Markierungen in Einklang gebracht werden können.  <p>The diagram illustrates the correct placement of parking guide lines. A car is shown from a top-down perspective. A vertical line represents the rear bumper. Two horizontal lines, representing the guide lines, are positioned 50 cm from the bumper. The distance between these two lines is 2 m. The height of the lines above and below the bumper is 25 cm. The lines are labeled 'Markierungen'.</p>

[Sicherer Modus]

Menüelement	Beschreibung
[Sicherer Modus] [Ein] [Aus]	Stellen Sie den sicheren Modus ein, der die Bedienung einiger Funktionen nur gestattet, wenn Sie das Fahrzeug an einem sicheren Ort angehalten und die Handbremse angezogen haben.

[Demomodus]

Menüelement	Beschreibung
[Demomodus] [Ein] [Aus]	Zum Einstellen des Demomodus.

[Systemsprache]

Menüelement	Beschreibung
[Systemsprache]	Wählen Sie die Systemsprache aus. HINWEISE <ul style="list-style-type: none"> Falls die eingebettete Sprache und die gewählte Spracheinstellung nicht übereinstimmen, werden die Textinformationen ggf. nicht richtig angezeigt. Bestimmte Zeichen werden ggf. nicht ordnungsgemäß angezeigt.

[Einstellung Ort]

Z5000DAB Z3000DAB

Menüelement	Beschreibung
[Einstellung Ort] [Europe] [Australien]	Wählen Sie den Verwendungsort aus. HINWEISE Während der Wiedergabe mit Pandora ist diese Einstellung nicht verfügbar.

[Einst. wiederherstellen]

Menüelement	Beschreibung
[Alle Einstellungen]	Berühren Sie [Wiederherst.], um die Einstellungen auf die Standardeinstellungen zurückzusetzen. ⚠ VORSICHT Schalten Sie den Motor nicht aus, während die Einstellungen wiederhergestellt werden. HINWEISE <ul style="list-style-type: none"> Diese Einstellung ist nur verfügbar, wenn Sie das Fahrzeug an einem sicheren Ort anhalten und die Handbremse anziehen. Die Quelle wird deaktiviert und die Bluetooth-Verbindung wird getrennt, bevor der Vorgang startet.

[Tastatur]

Menüelement	Beschreibung
[Tastatur]	Sie können die Tastatur im AppRadio Mode + verwenden, indem Sie die Sprache der iPhone-Tastatur einstellen. HINWEISE <ul style="list-style-type: none"> Legen Sie die gleiche Systemsprachen-Einstellung wie beim iPhone fest, um diese Funktion ordnungsgemäß bedienen zu können. Diese Funktion steht nur beim iPhone im AppRadio Mode + zur Verfügung.

[Kalibrierung Touchpanel]

Wenn Sie bemerken, dass die Sensortasten auf dem Bildschirm von den tatsächlichen Positionen abweichen, die auf Ihre Berührung reagieren, passen Sie die Reaktionspositionen des Sensortastenbildschirms an.

HINWEISE

- Verwenden Sie kein spitzes Werkzeug, wie einen Kugelschreiber oder einen Druckbleistift. Andernfalls kann der Bildschirm beschädigt werden.
- Schalten Sie den Motor nicht aus, während die angepassten Positionsdaten gespeichert werden.
- Diese Einstellung ist nur verfügbar, wenn Sie das Fahrzeug an einem sicheren Ort anhalten und die Handbremse anziehen.

Menüelement	Beschreibung
[Kalibrierung Touchpanel]	<ol style="list-style-type: none"> 1 Berühren Sie [Ja]. 2 Berühren Sie zwei Ecken des Bildschirms entlang der Pfeile und berühren Sie dann gleichzeitig zweimal die Mitten der beiden [+] -Zeichens. 3 Drücken Sie [■]. Die Einstellungsergebnisse werden gespeichert. 4 Drücken Sie noch einmal [■]. Fahren Sie mit der 16-Punkte-Einstellung fort. 5 Berühren Sie sanft die Mitte des auf dem Bildschirm angezeigten [+] -Zeichens. Das Ziel zeigt die Reihenfolge an. <ul style="list-style-type: none"> • Wenn Sie [■] drücken, gelangen Sie zur vorherigen Einstellposition zurück. • Wenn Sie [■] drücken und halten, wird die Einstellung abgebrochen. 6 Drücken und halten Sie [■]. Die Einstellungsergebnisse werden gespeichert.

[Dimmer-Einstellungen]

HINWEIS

Diese Einstellung ist nur verfügbar, wenn Sie das Fahrzeug an einem sicheren Ort anhalten und die Handbremse anziehen.

Menüelement	Beschreibung
[Dimmer-Auslöser]	Zur Einstellung des Helligkeitsauslösers für den Dimmer.
[Auto]	Schaltet den Dimmer automatisch entsprechend dem Fahrlicht Ihres Fahrzeugs aus oder ein.
[Manuell]	Schaltet den Dimmer manuell ein oder aus.
[Uhrzeit]	Schaltet den Dimmer zur eingestellten Uhrzeit ein oder aus.
[Tag/Nacht]	Zum Einstellen der Dimmerdauer am Tag oder in der Nacht. Sie können diese Funktion nutzen, wenn [Dimmer-Auslöser] auf [Manuell] gesetzt ist.
[Tag]	Schaltet die Dimmerfunktion aus.
[Nacht]	Schaltet die Dimmerfunktion ein.

Menüelement	Beschreibung
[Dimmer-Dauer]	<p>Passen Sie die Zeit, für die der Dimmer ein- oder ausgeschaltet ist, durch Ziehen der Cursors oder Berühren von [◀] oder [▶] an. Sie können diese Funktion nutzen, wenn [Dimmer-Auslöser] auf [Uhrzeit] gesetzt ist.</p> <p>TIPPS</p> <ul style="list-style-type: none"> • Jede Berührung von [◀] oder [▶] verschiebt den Cursor in 15-Minuten-Schritte rück- oder vorwärts. • Wenn die Cursors an demselben Punkt positioniert werden, beträgt die Verfügbarkeitsdauer des Dimmers 0 Stunden. • Wenn der Cursor zur Einstellung der Abschaltzeit am linken Ende und der Cursor zur Einstellung der Einschaltzeit am rechten Ende positioniert wird, beträgt die Verfügbarkeitsdauer des Dimmers 0 Stunden. • Wenn der Cursor zur Einstellung der Einschaltzeit am linken Ende und der Cursor zur Einstellung der Abschaltzeit am rechten Ende positioniert wird, beträgt die Verfügbarkeitsdauer des Dimmers 24 Stunden. <p>HINWEIS Die Zeitanzeige der Dimmzeit-Einstelleiste hängt von der Uhrzeiteinstellung ab (Seite 52).</p>

[Bildeinstellung]

Sie können das Bild für jede Quelle und die Heckkamera individuell einstellen.

⚠ VORSICHT

Aus Sicherheitsgründen können Sie einige dieser Funktionen nicht verwenden, während sich Ihr Fahrzeug bewegt. Halten Sie zur Aktivierung dieser Funktionen an einem sicheren Ort an und ziehen Sie die Handbremse an.

Um Einstellungen über das folgende Menü vorzunehmen, berühren Sie [◀], [▶], [▲], [▼].

Menüelement	Beschreibung
[Helligkeit] [-24] bis [+24]	Passen Sie die Schwarz-Intensität an.
[Kontrast] [-24] bis [+24]	Passen Sie den Kontrast an.
[Farbe]* [-24] bis [+24]	Passen Sie die Farbsättigung an.
[Farbton]* [-24] bis [+24]	Passen Sie den Farbton an (Betonung von rot* oder grün).

Menüelement	Beschreibung
[Dimmer] [+1] bis [+48]	Passen Sie die Bildschirmhelligkeit an.
[Temperatur] [-3] bis [+3]	Passen Sie die Farbtemperatur an, was zu einem besseren Weißabgleich führt.

* Bei einigen Bildern können Sie [Farbton] und [Farbe] nicht einstellen.

HINWEISE

- Die Einstellungen von [Helligkeit], [Kontrast] und [Dimmer] werden separat gespeichert, wenn sich das Fahrlicht Ihres Fahrzeugs aus- (Tageszeit) und einschaltet (Nachtzeit).
- [Helligkeit] und [Kontrast] werden je nach der Einstellung von [Dimmer-Einstellungen] automatisch umgeschaltet.
- [Dimmer] ermöglicht die Änderung der Einstellung oder Zeit zum Ein- oder Ausschalten (Seite 44).
- Die Bildeinstellung ist bei bestimmten Heckkameras möglicherweise nicht verfügbar.
- Die Einstellungsinhalte können separat gespeichert werden.









[Systeminformationen]

Menüelement	Beschreibung
[Firmware-Information]	Zum Anzeigen der Firmware-Version.

Menüelement	Beschreibung
[Firmware Update]	<p>⚠ VORSICHT</p> <ul style="list-style-type: none"> • Das USB-Speichermedium zur Aktualisierung darf nur die entsprechende Aktualisierungsdatei enthalten. • Schalten Sie dieses Produkt niemals aus und trennen Sie das USB-Speichermedium nicht, während die Firmware aktualisiert wird. • Die Firmware kann nur bei angehaltenem Fahrzeug und gezogener Handbremse aktualisiert werden. <ol style="list-style-type: none"> 1 Laden Sie die Firmware-Aktualisierungsdateien auf den Computer herunter. 2 Verbinden Sie ein leeres (formatiertes) USB-Speichermedium mit Ihrem Computer, wählen Sie die richtige Aktualisierungsdatei aus und kopieren Sie sie auf das USB-Speichermedium. 3 Verbinden Sie das USB-Speichermedium mit diesem Produkt (Seite 28). 4 Schalten Sie die Quelle aus (Seite 18). 5 Rufen Sie den [System]-Einstellungsbildschirm auf (Seite 41). 6 Berühren Sie [Systeminformationen]. 7 Berühren Sie [Firmware Update]. 8 Berühren Sie [Weiter]. <p>Folgen Sie den Anweisungen auf dem Bildschirm, um die Aktualisierung der Firmware abzuschließen.</p> <p>HINWEISE</p> <ul style="list-style-type: none"> • Das Produkt wird nach der Firmware-Aktualisierung automatisch zurückgesetzt, wenn die Aktualisierung erfolgreich war. • Wenn auf dem Bildschirm eine Fehlermeldung angezeigt wird, berühren Sie das Display und führen Sie die oben aufgeführten Schritte erneut aus.
[Lizenz]	Anzeigen der Open-Source-Lizenz.

Designeinstellungen

Die Menüelemente variieren abhängig von der Programmquelle.





Menüelement	Beschreibung
[Hintergrund] [Start] [AV]	Wählen Sie das Hintergrundbild unter den voreingestellten Elementen dieses Produktes oder unter den Originalbildern über das externe Gerät aus. Das Hintergrundbild kann unter der Auswahl für den Startmenübildschirm und den AV-Bedienbildschirm ausgewählt werden.
Voreingestellte Anzeige	Wählen Sie die gewünschte Vorlage als Hintergrundanzeige aus.
 (benutzerdefiniert)*1	Dient zur Auswahl eines Hintergrundbilds, das von einem externen Speichermedium importiert worden ist.
 (aus)	Blendet die Hintergrundanzeige aus.
[Beleuchtung]*2	Wählen Sie eine Beleuchtungsfarbe aus der Farbliste aus oder erstellen Sie eine definierte Farbe.
Farbige Tasten	Wählen Sie die gewünschte voreingestellte Farbe aus.
 (benutzerdefiniert)	Zeigt den Bildschirm an, in dem die Beleuchtungsfarbe individuell angepasst werden kann. Um die definierte Farbe anzupassen, berühren Sie  und dann  oder  , um die Helligkeit und die Stufe für rot, grün und blau anzupassen, um Ihre bevorzugte Farbe zu erzeugen. Um die benutzerdefinierte Farbe im Speicher anzupassen, halten Sie [Memo] gedrückt. Bei der nächsten Einstellung der Beleuchtung ist die benutzerdefinierte Farbe dann durch Betätigen von  verfügbar.
	TIPP Sie können den Farbton auch durch Ziehen der Farbleiste anpassen.
 (Regenbogen)	Schaltet nacheinander langsam zwischen den voreingestellten Farben um.
[Motiv]*2	Wählen Sie die Designfarbe aus.
[Uhr]	Wählen Sie unter den voreingestellten Bildern den Stil für die Uhr aus.
Voreingestellte Bilder	Wählen Sie den gewünschten vorgegebenen Stil für die Uhr aus.
 (aus)	Blendet die Uhranzeige aus.







*1 Siehe Standbild-Programmquelle (Seite 31).





*2 Durch Berühren von [Start] oder [AV] kann eine Vorsicht des Startmenübildschirms bzw. des AV-Bedienbildschirms aufgerufen werden.

Audioeinstellungen

Die Menüelemente variieren abhängig von der Programmquelle. Einige dieser Menüelemente sind nicht verfügbar, wenn die Lautstärke stummgeschaltet ist.

Menüelement	Beschreibung
[Grafik-EQ] [Super-Bass] [Kräftig] [Natürl.] [Vokal] [Flach] [Custom1] [Custom2]	Wählen Sie die Equalizer-Kurve aus oder passen Sie sie an. Wählen Sie eine Kurve aus, die Sie als Grundlage für die Anpassung verwenden möchten, und berühren Sie dann die Frequenz, die Sie anpassen möchten. TIPPS <ul style="list-style-type: none"> • Wenn Sie Anpassungen vornehmen, wenn die Kurve [Super-Bass], [Kräftig], [Natürl.], [Vokal] oder [Flach] ausgewählt ist, werden die Einstellungen der Equalizer-Kurve zwangsweise zu [Custom1] geändert. • Wenn Sie zum Beispiel Anpassungen vornehmen, wenn die [Custom2]-Kurve ausgewählt ist, wird die [Custom2]-Kurve aktualisiert. • Die Kurven [Custom1] und [Custom2] können für alle Quellen gemeinsam erstellt werden. • Wenn Sie Ihren Finger über die Leisten mehrerer Equalizer-Bänder ziehen, ändern sich die Equalizer-Kurveinstellungen jeder Leiste zum Wert der berührten Stelle.
[Fader/Balance]	Berühren Sie zum Anpassen der Front-/Hecklautsprecherbalance  oder  . Setzen Sie bei Verwendung eines Dual-Lautsprechersystems [Front] und [Heck] auf [0]. Berühren Sie zum Anpassen der Balance des linken/rechten Lautsprechers  oder  . TIPP Sie können den Wert durch Ziehen des Punkts in der angezeigten Tabelle einstellen. HINWEIS Wenn [Netzwerk-Modus] als Lautsprechermodus ausgewählt ist, kann nur die Balance angepasst werden.
[Mute-Level]	Wählen Sie das Stummschalten oder Dämpfen der AV-Programmquellenlautstärke und der Lautstärke einer iPhone- oder Smartphone-App, wenn das Navigationssystem eine Sprachführung ausgibt.
[ATT]	Die Lautstärke liegt 20 dB unter der aktuellen Lautstärke.
[Stumm]	Die Lautstärke wird 0.
[Aus]	Die Lautstärke ändert sich nicht.

Menüelement	Beschreibung
[Quellenpegelanpassung] [-4] bis [+4]	<p>Passen Sie den Lautstärkepegel jeder Quelle an, um starke Änderungen der Lautstärke zu verhindern, wenn zwischen anderen Quellen als FM umgeschaltet wird. Berühren Sie  oder , um die Quellenlautstärke anzupassen, nachdem Sie den FM-Tuner-Lautstärkepegel mit dem Pegel der Quelle verglichen haben.</p> <p>TIPP</p> <p>Wenn Sie den Cursoreinstellbereich direkt berühren, ändert sich die SLA-Einstellung (Quellenpegelanpassung) auf den Wert der berührten Stelle.</p> <p>HINWEISE</p> <ul style="list-style-type: none"> Die Einstellungen basieren auf dem FM-Tuner-Lautstärkepegel, der unverändert bleibt. Wenn der FM-Tuner als AV-Programmquelle gewählt ist, kann diese Funktion nicht gewählt werden.
[Subwoofer] [Ein] [Aus]	<p>Legen Sie fest, ob die Ausgabe über den rückwärtigen Subwoofer über das Produkt aktiviert oder deaktiviert werden soll.</p>
[Lautsprecherpegel] Hörposition*1*2 [Aus] [Vorne-L] [Vorne-R] [Front] [Alle]	<p>Passen Sie den Lautsprecher-Ausgabepegel der Hörposition an.</p> <ol style="list-style-type: none"> Berühren Sie  oder , um die Hörposition anzupassen, und wählen Sie dann den Ausgabelautsprecher. Berühren Sie  oder , um den ausgewählten Lautsprecherausgabepegel anzupassen. <p>HINWEISE</p> <p>Diese Funktion ist verfügbar, wenn [Subwoofer] auf [Ein] gesetzt ist.</p>
Standard-Modus*3 [Vorne L] [Vorne R] [Hinten L] [Hinten R] [Subwoofer]	
Netzwerk-Modus*3 [Höhen Links] [Höhen Rechts] [Mitten Links] [Mitten Rechts] [Subwoofer]	
Lautsprecher-Ausgabepegel [-24] bis [10]	
[Frequenzweiche]*4	<p>Wählen Sie eine Lautsprechereinheit (Filter), um die HPF- oder LPF-Grenzfrequenz und die Steilheit für jede Lautsprechereinheit anzupassen (Seite 49).</p>
[Subwoofer-Einstellungen]*4	<p>Wählen Sie die Subwooferphase (Seite 49).</p>
[Hörposition]*1 [Aus] [Vorne L] [Vorne R] [Front] [Alle]	<p>Wählen Sie eine Hörposition aus, die zum Mittelpunkt der Soundeffekte wird.</p>

Menüelement	Beschreibung
[Laufzeitkorrektur] [Ein] [Aus] Hörposition*1*2 [Aus] [Vorne-L] [Vorne-R] [Front] [Alle] Standard-Modus*3*5 [Vorne L] [Vorne R] [Hinten L] [Hinten R] [Subwoofer] Netzwerk-Modus*3*5 [Höhen Links] [Höhen Rechts] [Mitten Links] [Mitten Rechts] [Subwoofer] Abstand [0] bis [350]	<p>Wählen Sie die Zeitanpassungseinstellungen aus oder passen Sie sie so an, dass sie den Abstand zwischen der Hörposition und jedem Lautsprecher widerspiegeln. Messen Sie den Abstand zwischen dem Kopf des Hörers und jedem Lautsprecher.</p> <ol style="list-style-type: none"> Berühren Sie  oder , um die Hörposition anzupassen, und wählen Sie dann den Ausrichtungslautsprecher. Berühren Sie zur Eingabe der Entfernung zwischen dem ausgewählten Lautsprecher und der Hörposition  oder . <p>TIPP</p> <p>Wenn Sie [LZK Ein] berühren, wird die Zeitabgleichseinstellung zwangsweise deaktiviert.</p> <p>HINWEISE</p> <p>Diese Funktion ist nur verfügbar, wenn die Einstellung der Hörposition auf [Vorne-L] oder [Vorne-R] gesetzt ist.</p>
[Auto EQ] [Ein] [Aus]	<p>Stellen Sie die Equalizer-Automatik entsprechend der Fahrzeugakustik ein. Um diese Funktion nutzen zu können, muss die Auto EQ-Messung vorab durchgeführt werden (Seite 48).</p>
[Auto EQ&LZK-Messung]	<p>Misst die Fahrzeugakustik, den Equalizer und die Zeitanpassung und passt sie automatisch entsprechend dem Fahrzeuginnenraum an (Seite 48).</p>
[Einstellungen speichern]	<p>Speichert die folgenden aktuellen Klangeinstellungen durch Berühren von [OK], um sie später wieder aufzurufen: Bassverstärkung, Flanke, Subwooferphase, Lautsprecherpegel, Grafik-EQ, HPF/LPF, Hörposition, Frequenzweiche, Laufzeitkorrektur.</p> <p>TIPP</p> <p>Wenn Sie [Abbrechen] berühren, wird wieder der [Audio]-Einstellungsbildschirm aufgerufen.</p>
[Einstellungen laden] [Grundeinstellungen] [Klangeinstellung] [Auto EQ&VF Einstellung]	<p>Laden Sie die Klangeinstellungen.</p> <p>HINWEISE</p> <ul style="list-style-type: none"> [Klangeinstellung] ist nur verfügbar, wenn Sie bereits die Klangeinstellungen gespeichert haben (Seite 47). [Auto EQ&VF Einstellung] ist nur verfügbar, wenn Sie bereits eine Auto EQ-Messung durchgeführt haben (Seite 48).
[Bassverstärkung] [0] bis [6]	<p>Passen Sie den Bassverstärkungspegel an.</p>

Menüelement	Beschreibung
[Ausgang hinterer Lautsprecher] [Hoch] [Subwoofer]	Wählen Sie den hinteren Lautsprecher aus. HINWEIS Diese Funktion ist verfügbar, wenn [Standard-Modus] als Lautsprechermodus gewählt ist.
[Loudness] [Aus] [Gering] [Mittel] [Hoch]	Diese Funktion kompensiert Mängel in nieder- und hochfrequenten Bereichen bei geringer Lautstärke.
[Autom. Pegelregelung] [Aus] [Modus1] [Modus2]	Korrigiert automatisch Abweichungen des Audiopegels zwischen Musikdateien oder Quellen. Schaltet die automatische Pegelsteuerung aus. Korrigiert leichte Abweichungen des Audiopegels zwischen Musikdateien und Quellen (für ein Audiosignal mit engem dynamischem Bereich). Korrigiert große Abweichungen des Audiopegels zwischen Musikdateien und Quellen (für ein Audiosignal mit breitem dynamischem Bereich).
[Sound Retriever] [Aus] [Modus1] [Modus2]	Verstärkt komprimierte Audiosignale akustisch und stellt automatisch die ursprüngliche Klangfülle wieder her. TIPP [Modus2] hat einen stärkeren Effekt als [Modus1].

- *1 [Alle] ist nicht verfügbar, wenn [Netzwerk-Modus] als Lautsprechermodus gewählt ist.
 *2 Wenn Sie die Einstellung der Hörposition ändern, werden die Lautstärkepegel aller Lautsprecher in Übereinstimmung mit der Einstellung angepasst.
 *3 Um diese Funktion nutzen zu können, muss die Fahrzeugakustik vorab gemessen werden.
 *4 Diese Funktion ist nicht verfügbar, wenn der Hochtonlautsprecher angepasst wird.
 *5 Diese Funktion ist nur verfügbar, wenn die Einstellung der Hörposition auf [Vorne L] oder [Vorne R] gesetzt ist.

Automatisches Anpassen der Equalizer-Kurve (Auto EQ)

Durch Messen der Fahrzeugakustik kann die Equalizerkurve automatisch an den Fahrzeuginnenraum angepasst werden.

WARNUNG

Ein lauter Ton (Geräusch) kann bei Messung der Fahrzeugakustik von den Lautsprechern ausgegeben werden. Führen Sie die Auto EQ-Messung niemals während der Fahrt durch.

VORSICHT

- Prüfen Sie den Einbauzustand vor der Auto EQ-Messung sorgfältig, da die Lautsprecher in den folgenden Fällen beschädigt werden können:

- Wenn die Lautsprecher falsch angeschlossen sind. (Beispielsweise wenn der Hecklautsprecher als Subwoofer-Ausgang angeschlossen ist.)
- Wenn ein Lautsprecher an einem Leistungsverstärker angeschlossen ist, dessen Ausgangsleistung die Belastbarkeit des Lautsprechers überschreitet.
- Wenn das Akustik-Messmikrofon (separat erhältlich) nicht an einem geeigneten Ort platziert wurde, kann der Messton laut ausfallen und die Messung viel Zeit in Anspruch nehmen, was eine Entladung der Batterie zur Folge hat. Achten Sie auf die korrekte Platzierung des Mikrofons.

► Vor Aktivierung der Auto EQ-Funktion

- Führen Sie die Auto EQ-Messung an einem geräuscharmen Ort durch, lassen Sie Fahrzeugmotor und Klimaanlage ausgeschaltet. Schalten Sie außerdem zuvor die Stromversorgung zum Auto- oder Mobiltelefon im Fahrzeug aus oder nehmen Sie das Telefon aus dem Fahrzeug. Umgebungsgeräusche können eine korrekte Messung der Fahrzeugakustik unmöglich machen.
- Achten Sie darauf, das Mikrofon zur Akustikmessung (separat erhältlich) zu nutzen. Die Verwendung anderer Mikrofone kann die Messung verhindern oder zu einer falschen Messung der Fahrzeugakustik führen.
- Zur Durchführung der Auto EQ-Messung müssen die Frontlautsprecher angeschlossen sein.
- Wenn dieses Produkt an einen Leistungsverstärker mit Eingangspegelregelung angeschlossen ist, kann die Auto EQ-Messung unmöglich sein, wenn der Eingangspegel des Leistungsverstärkers auf einen Pegel unter dem Standardwert eingestellt ist.
- Wenn dieses Produkt an einen Leistungsverstärker mit einem LPF (Tiefpassfilter) angeschlossen ist, schalten Sie den LPF vor der Auto EQ-Messung ab. Stellen Sie zudem die Grenzfrequenz für den integrierten LPF eines aktiven Subwoofers auf die höchste Frequenz ein.
- Die Entfernung wird zur optimalen Klangverzögerung mikroprozessorgesteuert berechnet, um optimale Ergebnisse zu erzielen. Ändern Sie diesen Wert nicht.
 - Im Fahrzeug treten starke Schallreflexionen und Klangverzögerungen auf.
 - Der LPF eines Aktiv-Subwoofers oder ein externer Verstärker verzögert tieffrequente Klänge.
- Falls ein Fehler während der Messung auftritt, prüfen Sie vor der Messung der Fahrzeugakustik Folgendes.
 - Frontlautsprecher (links/rechts)
 - Hecklautsprecher (links/rechts)
 - Geräuscheinwirkung
 - Akustik-Messmikrofon (separat erhältlich)
 - Batteriezustand

► Durchführen der Auto EQ-Messung

VORSICHT

Schalten Sie den Motor nicht aus, während die Messung vorgenommen wird.

HINWEISE

- Auto EQ ändert die Klangeinstellungen wie folgt:
 - Die Überblend-/Balance-Einstellungen werden auf Mittelstellung rückgesetzt (Seite 46).

- Frühere Auto EQ-Einstellungen werden überschrieben.

1 Stellen Sie das Fahrzeug an einem ruhigen Ort ab, schließen Sie alle Türen und das Schiebedach, und stoppen Sie dann den Motor.

Bei laufendem Motor macht dessen Geräusch eine korrekte Auto EQ-Messung unmöglich.

HINWEIS

Wenn während der Messung Fahreinschränkungen erfasst werden, wird die Messung abgebrochen.

2 Befestigen Sie das Akustik-Messmikrofon (separat erhältlich) nach vorne gerichtet in der Mitte der Kopfstütze am Fahrersitz.

Die Auto EQ-Messung kann je nach Standort des Mikrofons variieren. Positionieren Sie das Mikrofon bei Bedarf auf dem Beifahrersitz und führen die Auto EQ-Messung durch.

3 Trennen Sie das iPhone oder Smartphone.

4 Schalten Sie die Zündung ein (ACC ON).

Falls Klimaanlage und Heizung des Fahrzeugs eingeschaltet sind, schalten Sie sie aus.

5 Stellen Sie die AV-Quelle auf [Source OFF] ein (Seite 18).

6 Drücken Sie .

7 Berühren Sie  und dann .

8 Berühren Sie [Auto EQ&LZK-Messung].

9 Schließen Sie das Mikrofon für die Akustikmessung (separat erhältlich) an dieses Produkt an.

Stecken Sie das Mikrofon in die AUX-Eingangsbuchse an der Rückseite dieses Produkts.

HINWEIS

Verwenden Sie ein Verlängerungskabel (separat erhältlich), falls das Mikrofonkabel (separat erhältlich) nicht lang genug ist.

10 Berühren Sie zur Auswahl der aktuellen Hörposition [Vorne L] oder [Vorne R].

11 Berühren Sie [Start].

Ein 10-Sekunden-Countdown beginnt.

HINWEIS

Die Bluetooth-Verbindung wird vor dem Start des Vorgangs getrennt.

12 Verlassen Sie das Fahrzeug und schließen Sie die Türen, bevor der Countdown zu Ende ist.

Nach Ablauf des Countdowns wird ein Messton (Rauschen) von den Lautsprechern ausgegeben, und die Auto EQ-Messung beginnt.

13 Warten Sie, bis die Messung abgeschlossen ist.

Wenn die Auto EQ-Messung abgeschlossen ist, wird eine Mitteilung angezeigt.

HINWEIS

Die für die Messung benötigte Zeit hängt vom Fahrzeugtyp ab.

TIPP

Berühren Sie zum Stoppen der Messung [Stopp].

14 Bewahren Sie das Mikrofon gut im Handschuhfach oder an einem anderen sicheren Ort auf.

Wenn das Mikrofon längere Zeit direktem Sonnenlicht ausgesetzt wird, kann die resultierende Erwärmung eine Verformung, Verfärbung oder Funktionsstörung des Mikrofons verursachen.

Anpassung des Grenzfrequenzwertes

Sie können den Grenzfrequenzwert jedes Lautsprechers anpassen.

Die folgenden Lautsprecher können angepasst werden:

[Standard-Modus]: Front, Heck, Subwoofer.

[Netzwerk-Modus]: Hoch, Mittel, Subwoofer.

HINWEIS

[Subwoofer-Einstellungen] ist nur verfügbar, wenn [Subwoofer] auf [Ein] gesetzt ist.

1 Drücken Sie .

2 Berühren Sie  und dann .

3 Berühren Sie [Frequenzweiche] oder [Subwoofer-Einstellungen].

4 Wechseln Sie durch Berühren von  oder  zwischen den folgenden Lautsprechern.

5 Ziehen Sie den Grafen, um die Abschaltposition einzustellen.

6 Ziehen Sie den niedrigsten Punkt des Grafen, um die Abschaltflanke einzustellen.
Folgende Optionen können ebenfalls eingestellt werden.





	Wechselt die Subwoofer-Phase zwischen normaler und umgekehrter Position.
LPF/HPF	Schaltet die Einstellung LPF/HPF zu [Ein] oder [Aus] um. Wenn sie ausgeschaltet ist, kann der Hochpassfilter oder der Tiefpassfilter jedes Lautsprechers ebenfalls durch Berühren der Grafen eingeschaltet werden.



Videoeinstellungen

Die Menüelemente variieren abhängig von der Programmquelle.

[DVD-Einrichtung]

Diese Einstellung steht zur Verfügung, wenn die ausgewählte Quelle [Disc], [CD], [Video CD] oder [DVD] ist.

Menüelement	Beschreibung
[Untertitel]*1*2*3	Legen Sie die Präferenz für die Untertitelsprache fest. Wenn Sie [Andere] wählen, erscheint ein Sprachcode-Eingabebildschirm. Geben Sie den vierstelligen Code der gewünschten Sprache ein und berühren Sie dann  .
[Audiosprache]*1*2*3	Legen Sie die Präferenz für die Audiosprache fest. Wenn Sie [Andere] wählen, erscheint ein Sprachcode-Eingabebildschirm. Geben Sie den vierstelligen Code der gewünschten Sprache ein und berühren Sie dann  .
[Menusprache]*1*2*3	Legen Sie die Präferenz für die Menüsprache fest. Wenn Sie [Andere] wählen, erscheint ein Sprachcode-Eingabebildschirm. Geben Sie den vierstelligen Code der gewünschten Sprache ein und berühren Sie dann  .
[Kamerawinkel] [Ein] [Aus]	Zur Anzeige des Blickwinkelsymbols auf dem Bildschirm.
[Bildformat]	Legen Sie das geeignete Seitenverhältnis für das zusätzliche Display fest (16:9 (Wide-Screen-Display) oder 4:3 (normales Display)). (Sie sollten diese Funktion nur nutzen, wenn Sie das Seitenverhältnis auf das des zusätzlichen Displays anpassen möchten.) HINWEISE <ul style="list-style-type: none">• Wählen Sie bei Verwendung eines regulären Displays entweder [Letterbox] oder [Pan Scan]. Die Auswahl von [16:9] kann zu einem unnatürlichen Bild führen.• Wenn Sie das TV-Bildseitenverhältnis auswählen, ändert sich die Anzeige dieses Produkts zur gleichen Einstellung.• Bei der Wiedergabe einer Disc ohne Panscan-System wird die Disc selbst dann mit [Letterbox] wiedergegeben, wenn Sie die [Pan Scan]-Einstellung wählen. Prüfen Sie, ob die Disc-Verpackung das -Zeichen trägt.• Das TV-Seitenverhältnis kann bei einigen Discs nicht geändert werden. Einzelheiten finden Sie in den mit der Disc gelieferten Anweisungen.
[16:9]	Zeigt das Breitbild (16:9) im ursprünglichen Format an (Grundeinstellung).
[Letterbox]	Zeigt das Breitbild im Letterbox-Format mit schwarzen Balken am oberen und unteren Bildschirmrand an.
[Pan Scan]	Beschneidet das Bild am linken und rechten Bildrand.

Menüelement	Beschreibung
[Altersfreigabe]	Legen Sie Beschränkungen fest, sodass Kinder keine Szene mit gewalttätigen oder sexuellen Inhalten sehen können. Sie können die Stufe der Kindersicherung wie gewünscht in Schritten einstellen. 1 Berühren Sie [0] bis [9], um eine vierstellige Codenummer einzugeben. 2 Berühren Sie . Registriert die Codenummer und Sie können nun die Stufe festlegen. 3 Berühren Sie eine der Sensortasten [1] bis [8], um die gewünschte Stufe auszuwählen. Je niedriger der Pegel ist, desto strenger ist die Beschränkung. 4 Berühren Sie . Legt die Stufe für die Kindersicherung fest. HINWEISE <ul style="list-style-type: none">• Wir empfehlen Ihnen, sich Ihren Code zu notieren, falls Sie ihn vergessen sollten.• Die Kindersicherungsstufe ist auf der Disc aufgezeichnet. Sie können sie auf der Disc-Verpackung, der beigelegten Broschüre oder der Disc selbst prüfen. Sie können die Kindersicherung nicht mit Discs nutzen, die nicht über eine aufgezeichnete Kindersicherungsstufe verfügen.• Bei einigen Discs überspringt die Kindersicherung nur bestimmte Szenen, anschließend wird die normale Wiedergabe fortgesetzt. Einzelheiten finden Sie in den mit der Disc gelieferten Anweisungen.
[DVD Auto Play] [Ein] [Aus]	Legen Sie fest, dass das DVD-Menü automatisch angezeigt und die Wiedergabe mit dem ersten Kapitel des ersten Titels gestartet werden soll, wenn eine DVD-Disc mit einem DVD-Menü eingelegt wird. HINWEIS Einige DVDs funktionieren möglicherweise nicht richtig. Falls diese Funktion nicht vollständig funktioniert, schalten Sie sie aus und starten die Wiedergabe.

*1 Die Sprache kann durch Berühren der Sprachumschalttaste während der Wiedergabe geändert werden.

*2 Die hier vorgenommene Einstellung wird selbst dann nicht beeinflusst, wenn die Sprache während der Wiedergabe mithilfe der entsprechenden Taste geändert wird.

*3 Wenn die ausgewählte Sprache nicht verfügbar ist, wird die auf der Disc festgelegte Sprache angezeigt.

[Zeit pro Bild]

Menüelement	Beschreibung
[Zeit pro Bild] [5Sek.] [10Sek.] [15Sek.] [Manuell]	Wählen Sie das Anzeigintervall für Bilddatei-Diashows auf diesem Produkt.

[Videosignal-Einstellung]

Menüelement	Beschreibung
[AV] [Auto] [PAL] [NTSC] [PAL-M] [PAL-N] [SECAM]	Wählen Sie die geeignete Videosignal-Einstellung, wenn Sie dieses Produkt mit einem AV-Gerät verbinden.
[AUX] [Auto] [PAL] [NTSC] [PAL-M] [PAL-N] [SECAM]	Wählen Sie die geeignete Videosignal-Einstellung, wenn Sie dieses Produkt mit einem AUX-Gerät verbinden.
[Kamera] [Auto] [PAL] [NTSC] [PAL-M] [PAL-N] [SECAM]	Wählen Sie die geeignete Videosignal-Einstellung, wenn Sie dieses Produkt mit einer Heckkamera verbinden.



Favoritenmenü

Wenn Sie oft verwendete Menüpunkte als Verknüpfungen registrieren, können Sie durch eine Berührung auf dem [Favoriten]-Bildschirm den betreffenden Menübildschirm direkt aufrufen.

HINWEIS

Bis zu 12 Menüpunkte können im Favoritenmenü registriert werden.

Erstellung einer Verknüpfung

- 1 Drücken Sie  und berühren Sie dann .
- 2 Berühren Sie das Sternsymbol des Menüpunkts.
Das Sternsymbol des ausgewählten Menüs wird hervorgehoben.



TIPP

Um die Registrierung aufzuheben, berühren Sie das Sternsymbol in der Menüspalte erneut.

Auswählen einer Verknüpfung

- 1 Drücken Sie  und berühren Sie dann .
- 2 Berühren Sie .
- 3 Berühren Sie den Menüpunkt.

Entfernen einer Verknüpfung



- 1 Drücken Sie  und berühren Sie dann .
- 2 Berühren Sie .
- 3 Berühren Sie die Favoriten-Menüspalte und halten Sie sie.
Der ausgewählte Menüpunkt wird aus dem [Favoriten]-Bildschirm entfernt.

TIPP

Zudem können Sie eine Verknüpfung entfernen, indem Sie die registrierte Menüspalte berühren und gedrückt halten.

Andere Funktionen

Einstellen von Datum und Uhrzeit

- 1 Berühren Sie die aktuelle Zeit auf dem Bildschirm.
- 2 Berühren Sie  oder , um die richtige Zeit und das Datum einzustellen. Sie können folgende Elemente bedienen: Jahr, Monat, Datum, Stunde, Minute.

TIPPS

- Sie können das Zeitanzeigeformat auf [12 Std.] oder [24 Std.] einstellen.
- Sie können die Reihenfolge des Datumsanzeigeformats ändern: Tag-Monat, Monat-Tag.

Ändern des Breitbildmodus

Sie können den Bildschirmmodus für den AV-Bildschirm und Bilddateien ändern.

- 1 Berühren Sie die Anzeigemodus-Taste.

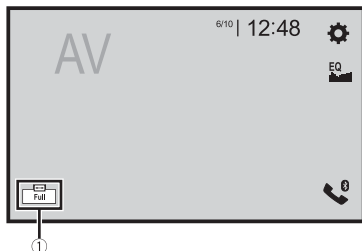

①	Bildschirmanzeigemodus-Taste
---	-------------------------------------

- 2 Berühren Sie den gewünschten Modus.

[Full]	Zeigt die Bilder auf dem gesamten Bildschirm an. HINWEIS Einige Bilder werden möglicherweise nicht auf dem gesamten Bildschirm angezeigt.
[Zoom]	Zeigt die Bilder mit vertikaler Vergrößerung an.
[Normal]	Zeigt Bilder an, ohne das Bildverhältnis zu ändern.

[Trimming]	Ein Bild wird über den gesamten Bildschirm vergrößert, wobei das Horizontal-Vertikal-Verhältnis beibehalten wird. Falls das Bildschirmverhältnis von dem den Bildes abweicht, wird das Bild oben/unten oder an den Seiten möglicherweise abgeschnitten. HINWEIS [Trimming] ist nur für Bilddateien.
------------	--

TIPPS

- Für die einzelnen Videoquellen können unterschiedliche Einstellungen gespeichert werden.
- Wenn das Video in einem Breitbildmodus angezeigt wird, das dem ursprünglichen Bildseitenverhältnis nicht entspricht, wird es eventuell anders angezeigt.
- Das Videobild erscheint im [Zoom]-Modus grobkörniger.

HINWEIS

Bilddateien können im Breitbildmodus entweder auf [Normal] oder [Trimming] eingestellt werden.

Wiederherstellen der Standardeinstellungen des Produkts

Sie können die Einstellungen oder aufgezeichneten Inhalte über [Einst. wiederherstellen] im [System]-Menü auf die Standardeinstellungen zurücksetzen (Seite 43).

Apple CarPlay

Sie können iPhone-Apps mit Fingergesten wie Antippen, Ziehen, Scrollen oder Schubsen auf dem Bildschirm dieses Produkts bedienen.

Kompatible iPhone-Modelle

iPhone 7, iPhone 7 Plus, iPhone SE, iPhone 6s, iPhone 6s Plus, iPhone 6, iPhone 6 Plus, iPhone 5s, iPhone 5c, iPhone 5

HINWEIS

Die kompatiblen Fingergesten sind je nach iPhone-App unterschiedlich.

⚠️ WARNUNG

Bestimmte Verwendungen des iPhone sind möglicherweise in Ihrem Rechtsgebiet beim Fahren eines Fahrzeugs verboten. Informieren Sie sich daher über entsprechende Einschränkungen und befolgen Sie sie. Wenn Sie in Bezug auf eine bestimmte Funktion unsicher sind, verwenden Sie sie nur, wenn das Fahrzeug geparkt ist. Keine der Funktionen darf verwendet werden, wenn es unter den aktuellen Fahrbedingungen unsicher ist.

Verwendung von Apple CarPlay

🔄 Wichtig

Apple CarPlay ist in Ihrem Land oder Ihrer Region möglicherweise nicht verfügbar. Für ausführliche Informationen zu Apple CarPlay besuchen Sie die folgende Site:
<http://www.apple.com/ios/carplay>

- Inhalte und Funktionalität der unterstützten Apps liegen in der Verantwortung des jeweiligen App-Anbieters.
- Im Apple CarPlay ist die Nutzung beim Fahren eingeschränkt, wobei die Verfügbarkeit der Funktionen und Inhalte durch die App-Anbieter festgelegt wird.
- Apple CarPlay ermöglicht den Zugriff auf andere als die aufgeführten Apps, die Einschränkungen beim Fahren unterliegen.
- PIONEER IST NICHT VERANTWORTLICH FÜR UND HAFTET NICHT FÜR DRITTMANBIETER (NICHT-PIONEER)-APPS UND -INHALTE, EINSCHLIESSLICH UND OHNE BESCHRÄNKUNG ALLER MÖGLICHEN UNGENAUIGKEITEN ODER UNVOLLSTÄNDIGEN INFORMATIONEN.

Einstellen der Fahrposition



Um eine optimale Nutzung von Apple CarPlay zu erreichen, stellen Sie die Fahrposition-Einstellung entsprechend dem Fahrzeug ein. Die Einstellung wird übernommen, wenn das nächste Mal ein Apple CarPlay-kompatibles Gerät mit diesem Produkt verbunden ist.

- 1 Drücken Sie .
- 2 Berühren Sie  und dann .

Der System-Einstellungsbildschirm erscheint.

- 3 Berühren Sie [Fahrsitz].
- 4 Berühren Sie die Option.
[L]
Wählen Sie diese Option für ein Fahrzeug mit dem Steuer auf der linken Seite.
[R]
Wählen Sie diese Option für ein Fahrzeug mit dem Steuer auf der rechten Seite.

Vorbereitende Schritte

- 1 Verbinden Sie ein Apple CarPlay-kompatibles Gerät über USB mit diesem Produkt.
- 2 Drücken Sie .
- 3 Berühren Sie .
- 4 Berühren Sie [Apple CarPlay].
- 5 Berühren Sie das Apple CarPlay-Symbol auf der Registerkarte.
Der App-Bildschirm erscheint.

TIPP

Sie können die Siri-Funktion verwenden, indem Sie  drücken, wenn Apple CarPlay aktiviert ist.

HINWEISE

- Wenn ein Apple CarPlay-kompatibles Gerät angeschlossen wurde und ein anderer Bildschirm angezeigt wird, berühren Sie [Apple CarPlay] im Startmenübildschirm, um den App-Menübildschirm anzuzeigen.
- Die Bluetooth-Verbindung mit dem Apple CarPlay-kompatiblen Gerät wird automatisch beendet, wenn Apple CarPlay eingeschaltet wird. Während Apple CarPlay aktiviert ist, ist für andere Geräte als das, das über Apple CarPlay verbunden ist, nur eine Bluetooth-Audioverbindung möglich.
- Das Freisprechen über die Bluetooth-Drahtlostechnologie ist nicht verfügbar, während Apple CarPlay aktiviert ist. Wenn Apple CarPlay während des Anrufs auf einem anderen Mobiltelefon als einem Apple CarPlay-kompatiblen Gerät aktiviert wird, wird die Bluetooth-Verbindung beendet, nachdem der Anruf beendet wurde.
- Ausführliche Informationen zur Verbindung eines Geräts mit diesem Produkt finden Sie in der Installationsanleitung.

Anpassen der Lautstärke

Sie können die Lautstärke der Sprachführung separat von der Hauptlautstärke anpassen, wenn Apple CarPlay verwendet wird.

- 1 Während Apple CarPlay aktiviert ist, drücken Sie VOL (+/-).
Das Lautstärke-Menü wird auf dem Bildschirm angezeigt.

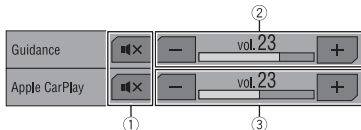

①	Zum Stummschalten berühren. Zum Aufheben der Stummschaltung erneut berühren.
②	Berühren Sie [+]/[-], um die Lautstärke der Sprachführung anzupassen.
③	Zeigt die Hauptlautstärke an. Um die Hauptlautstärke anzupassen, drücken Sie VOL (+/-) am Gerät oder berühren Sie [+]/[-].

HINWEIS

Das Lautstärkemenü wird vier Sekunden lang angezeigt. Wenn das Menü ausgeblendet wird, drücken Sie erneut **VOL (+/-)**. Das Menü wird wieder angezeigt.

Android Auto™

Z5000DAB

Sie können Android-Apps mit Fingergesten wie Antippen, Ziehen, Scrollen oder Schubsen auf dem Bildschirm dieses Produkts bedienen.

Kompatible Android-Geräte

Erfordert die Android Auto-App von Google Play und ein Android-kompatibles Smartphone, auf dem Android 5.0 Lollipop oder höher läuft.

HINWEISE

- [USB MTP] wird auf [Aus] gesetzt, um Android Auto zu verwenden (Seite 41).
- Die kompatiblen Fingergesten sind je nach Smartphone-App unterschiedlich.

⚠️ WARNUNG

Bestimmte Verwendungen des Smartphones sind möglicherweise in Ihrem Rechtsgebiet beim Fahren eines Fahrzeugs verboten. Informieren Sie sich daher über entsprechende Einschränkungen und befolgen Sie sie. Wenn Sie in Bezug auf eine bestimmte Funktion unsicher sind, verwenden Sie sie nur, wenn das Fahrzeug geparkt ist. Keine der Funktionen darf verwendet werden, wenn es unter den aktuellen Fahrbedingungen unsicher ist.

Verwendung von Android Auto

🔔 Wichtig

Android Auto ist in Ihrem Land oder Ihrer Region möglicherweise nicht verfügbar. Ausführliche Informationen zu Android Auto finden Sie auf der Google-Supportseite: <http://support.google.com/androidauto>

- Inhalte und Funktionalität der unterstützten Apps liegen in der Verantwortung des jeweiligen App-Anbieters.
- Im Android Auto ist die Nutzung beim Fahren eingeschränkt, wobei die Verfügbarkeit der Funktionen und Inhalte durch die App-Anbieter festgelegt wird.
- Android Auto ermöglicht den Zugriff auf andere als die aufgeführten Apps, die Einschränkungen beim Fahren unterliegen.
- PIONEER IST NICHT VERANTWORTLICH FÜR UND HAFTET NICHT FÜR DRITTMANBIETER (NICHT-PIONEER)-APPS UND -INHALTE, EINSCHLIESSLICH UND OHNE BESCHRÄNKUNG ALLER MÖGLICHEN UNGENAUIGKEITEN ODER UNVOLLSTÄNDIGEN INFORMATIONEN.

Einstellen der Fahrposition

Um eine optimale Nutzung von Android Auto zu erreichen, stellen Sie die Fahrposition-Einstellung entsprechend dem Fahrzeug ein. Die Einstellung wird übernommen, wenn das nächste Mal ein Android Auto-kompatibles Gerät mit diesem Produkt verbunden ist.

- 1 Drücken Sie .

2 Berühren Sie  und dann .
Der System-Einstellungsbildschirm erscheint.

3 Berühren Sie [Fahrsitz].

4 Berühren Sie die Option.

[L]

Wählen Sie diese Option für ein Fahrzeug mit dem Steuer auf der linken Seite.

[R]

Wählen Sie diese Option für ein Fahrzeug mit dem Steuer auf der rechten Seite.

Das Lautstärke-Menü wird auf dem Bildschirm angezeigt.

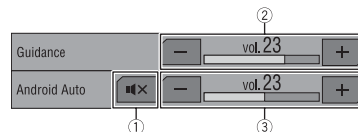

①	Zum Stummschalten berühren. Zum Aufheben der Stummschaltung erneut berühren.
②	Berühren Sie [+]/[-], um die Lautstärke der Sprachführung anzupassen.
③	Zeigt die Hauptlautstärke an. Um die Hauptlautstärke anzupassen, drücken Sie VOL (+/-) am Gerät oder berühren Sie [+]/[-].

HINWEIS

Das Lautstärkemenü wird vier Sekunden lang angezeigt. Wenn das Menü ausgeblendet wird, drücken Sie erneut VOL (+/-). Das Menü wird wieder angezeigt.

Vorbereitende Schritte

1 Verbinden Sie ein Android Auto™-kompatibles Gerät über USB mit diesem Produkt.

2 Drücken Sie .

3 Berühren Sie .

4 Berühren Sie [Android Auto].

5 Berühren Sie das Android Auto-Symbol auf der Registerkarte.

Der App-Bildschirm erscheint.

TIPP

Sie können die Spracherkennungsfunktion verwenden, indem Sie  drücken, wenn Android Auto aktiviert ist.

HINWEISE

- Wenn das Gerät für Android Auto mit diesem Gerät verbunden ist, ist das Gerät gleichzeitig über Bluetooth verbunden. Wenn bereits fünf Geräte gekoppelt sind, wird eine Meldung angezeigt, ob das registrierte Gerät gelöscht werden soll. Wenn Sie das Gerät löschen möchten, berühren Sie [OK]. Wenn Sie ein anderes Gerät löschen möchten, berühren Sie [BT-Einstell.] und löschen Sie die Geräte manuell (Seite 11).
- Wenn Android Auto während des Anrufs auf einem anderen Mobiltelefon als einem Android Auto-kompatiblen Gerät aktiviert wird, wird die Bluetooth-Verbindung zu dem Android Auto-kompatiblen Gerät umgeschaltet, nachdem der Anruf beendet wurde.
- Ausführliche Informationen zur Verbindung eines Geräts mit diesem Produkt finden Sie in der Installationsanleitung.

Anpassen der Lautstärke

Sie können die Lautstärke der Sprachführung separat von der Hauptlautstärke anpassen, wenn Android Auto verwendet wird.

1 Während Android Auto aktiviert ist, drücken Sie VOL (+/-).

Einstellen der Autostart-Funktion

Wenn diese Funktion aktiviert ist, wird Android Auto automatisch gestartet, wenn ein Android Auto-kompatibles Gerät mit diesem Produkt verbunden ist.

HINWEIS

Android Auto wird nur automatisch gestartet, wenn derzeit ein Android Auto-kompatibles Gerät mit diesem Produkt verbunden ist.

1 Drücken Sie .

2 Berühren Sie  und dann .

3 Berühren Sie [Android Auto Autostart], um [Ein] oder [Aus] umzuschalten.

Anhang für Apple CarPlay und Android Auto

Fehlermeldungen

Wenn Probleme mit diesem Produkt auftreten, erscheint eine Fehlermeldung am Display. Beachten Sie zur Identifikation des Problems die nachstehende Tabelle und führen Sie dann die empfohlene Abhilfemaßnahme durch. Falls sich der Fehler nicht beheben lässt, notieren Sie sich die Fehlermeldung und wenden Sie sich an Ihren Händler oder das nächstgelegene Pioneer-Kundencenter.

Apple CarPlay

Verbindungsversuch zu Apple CarPlay.

- Die Kommunikation ist fehlgeschlagen und das System versucht, eine Verbindung herzustellen.
- Warten Sie eine Weile. Führen Sie dann die unten aufgeführten Schritte aus, wenn die Fehlermeldung weiterhin angezeigt wird.
 - Starten Sie das iPhone neu.
 - Trennen Sie das Kabel vom iPhone und schließen Sie das iPhone nach einigen Sekunden erneut an.
 - Schalten Sie die Zündung AUS und dann wieder EIN.

Wird nach diesem Vorgang dieselbe Fehlermeldung angezeigt, wenden Sie sich an Ihren Händler oder eine Pioneer-Kundendienststelle.

Android Auto

Android Auto wurde gestoppt.

- Das angeschlossene Gerät ist nicht mit Android Auto kompatibel.
 - Überprüfen Sie, ob das Gerät mit Android Auto kompatibel ist.
- Der Start von Android Auto ist aus bestimmten Gründen fehlgeschlagen.
 - Trennen Sie das Kabel vom Smartphone, und schließen Sie das Smartphone nach einigen Sekunden erneut an.
 - Starten Sie das Smartphone neu.
 - Schalten Sie die Zündung AUS und dann wieder EIN.

Wird nach diesem Vorgang dieselbe Fehlermeldung angezeigt, wenden Sie sich an Ihren Händler oder eine Pioneer-Kundendienststelle.

- Die bei diesem Produkt eingestellte Zeit ist nicht korrekt.
 - Überprüfen Sie, ob die Zeit korrekt eingestellt ist.

Bluetooth-Verbindung fehlgeschlagen. Bitte schließen Sie Ihr Android-Telefon manuell an.

- Die Bluetooth-Kopplung ist aus bestimmten Gründen fehlgeschlagen.
 - Koppeln Sie dieses Produkt manuell mit dem Gerät.

Um Android Auto zu verwenden, stoppen Sie bitte Ihr Auto und überprüfen Sie Ihre Android-Smartphone.

- Die Standardeinstellungen werden auf dem Bildschirm des mit Android Auto

kompatiblen Geräts angezeigt oder es werden keine Bilder über das Android Auto-kompatible Gerät ausgegeben.

- Parken Sie Ihr Fahrzeug an einem sicheren Ort und befolgen Sie die auf dem Bildschirm angezeigten Anweisungen. Wenn die Fehlermeldung auch nach der Durchführung der Anweisungen auf dem Bildschirm noch angezeigt wird, trennen Sie die Verbindung zum Gerät und stellen Sie sie erneut her.

Ausführliche Informationen zu angeschlossenen iPod-Geräten

- Pioneer haftet nicht für den Verlust von Daten auf einem iPod, selbst wenn der Datenverlust während der Benutzung dieses Produktes aufgetreten ist. Bitte sichern Sie Ihre iPod-Daten regelmäßig.
- Belassen Sie den iPod nicht längere Zeit im direkten Sonnenlicht. Wenn der iPod über längere Zeit direkter Sonneneinstrahlung ausgesetzt ist, kann es aufgrund hoher Temperaturen zu einer Fehlfunktion kommen.
- Lassen Sie den iPod nicht an Orten liegen, an denen er hohen Temperaturen ausgesetzt ist.
- Sichern Sie den iPod während der Fahrt zuverlässig. Lassen Sie den iPod nicht auf den Boden fallen, wo er unter dem Brems- oder Gaspedal eingeklemmt werden könnte.
- Einzelheiten finden Sie in den mit dem iPod gelieferten Anleitungen.

iOS

iOS ist eine Marke, für die Cisco das Markenrechte in den USA und bestimmten anderen Ländern hält.

iPhone, iPod und Lightning

Made for
 iPhone | iPod

Die Verwendung des Aufdrucks Made for Apple bedeutet, dass ein Zusatzgerät speziell für den Anschluss an die Apple-Produkte konstruiert ist, die durch den Aufdruck identifiziert werden, und vom Entwickler dahingehend zertifiziert wurde, dass es den Apple-Leistungsnormen entspricht. Apple ist nicht verantwortlich für den Betrieb dieses Geräts oder die Einhaltung von Sicherheitsrichtlinien und Standards. Bitte beachten Sie, dass die Verwendung dieses Zusatzgeräts mit einem Apple-Produkt die drahtlose Leistung beeinträchtigen kann. iPhone, iPod, iPod nano, iPod touch und Lightning sind Markenzeichen von Apple Inc., eingetragen in den USA und anderen Ländern.

Apple CarPlay

 Works with
Apple CarPlay

Apple CarPlay ist ein Markenzeichen der Apple Inc. Die Verwendung des Aufdrucks Works with Apple bedeutet, dass ein Zusatzgerät speziell

für die Verwendung mit der Technologie konstruiert ist, die durch den Aufdruck identifiziert wird, und vom Entwickler dahingehend zertifiziert wurde, dass es den Apple-Leistungsnormen entspricht.

Siri

Funktioniert mit Siri über das Mikrofon.

Verwendung von auf App-basierten verknüpften Inhalten

Wichtig

Voraussetzungen für den Zugang zu auf Apps basierten verknüpften

Inhaltsdiensten mit diesem Produkt:

- Neueste Version der Pioneer-kompatiblen Smartphone-App(s) für verknüpfte Inhalte, erhältlich beim Dienstleister, heruntergeladen auf Ihr Smartphone-Gerät.
- Ein gültiges Konto bei dem Inhaltsdienstleister.
- Smartphone-Datenplan. Hinweis: Wenn der Datenplan für Ihr Smartphone keine unbegrenzte Datennutzung vorsieht, werden vom Anbieter möglicherweise zusätzliche Gebühren für den Zugang zu auf Apps basierten verknüpften Inhalten über 3G-, EDGE- und/oder LTE-Netzwerke (4G) berechnet.
- Verbindung mit dem Internet über ein 3G-, EDGE-, LTE- (4G) oder Wi-Fi-Netzwerk.
- Optionales Pioneer-Adapterkabel für den Anschluss Ihres iPhone an dieses Produkt.

Einschränkungen:

- Die Möglichkeit für den Zugang zu auf Apps basierten verknüpften Inhalten ist von der Mobiltelefon- und/oder Wi-Fi-Netzabdeckung abhängig, die Ihrem

Smartphone den Verbindungsaufbau mit dem Internet ermöglicht.

- Die Serviceverfügbarkeit ist möglicherweise geographisch auf bestimmte Gebiete beschränkt. Erfragen Sie zusätzliche Informationen bei dem für den betreffenden Inhalt verantwortlichen Dienstleister.
- Die Fähigkeit dieses Produkts, auf verknüpfte Inhalte zuzugreifen, unterliegt Änderungen ohne Vorankündigung und kann durch beliebige der folgenden Faktoren beeinflusst werden:
 - Kompatibilitätsprobleme mit künftigen Firmware-Versionen für das Smartphone;
 - Kompatibilitätsprobleme mit einer künftigen Version der jeweiligen App für verknüpfte Inhalte für das Smartphone, Änderungen oder Abschaffung einer App für verknüpfte Inhalte oder des Dienstes des betreffenden Dienstleisters.
- Pioneer haftet nicht für Probleme jeglicher Art, die aus mangel- oder fehlerhaftem App-basiertem Inhalt entstehen.
- Inhalte und Funktionalität der unterstützten Apps liegen in der Verantwortung des jeweiligen App-Anbieters.
- Bei Apple CarPlay und Android Auto ist die durch das Produkt gegebene Funktionalität während der Fahrt eingeschränkt, wobei verfügbare Funktionen vom jeweiligen App-Anbieter festgelegt werden.
- Die Verfügbarkeit der Funktionalität bei Apple CarPlay und Android Auto wird vom jeweiligen App-Anbieter vorgegeben und ist nicht durch Pioneer festgelegt.
- Apple CarPlay und Android Auto erlauben auch Zugang zu anderen Apps als den aufgeführten (mit Einschränkungen während der Fahrt), wobei der Umfang, in dem Inhalte

nutzbar sind, vom jeweiligen App-Anbieter festgelegt wird.

Anhang

Fehlersuche

Falls Sie Probleme bei der Bedienung dieses Produkts haben, lesen Sie bitte in diesem Abschnitt nach. Nachstehend sind die häufigsten Probleme gemeinsam mit möglichen Ursachen und Abhilfemaßnahmen aufgelistet. Falls Sie hier keine Lösung für Ihr Problem finden, wenden Sie sich an Ihren Händler oder eine autorisierte Pioneer-Serviceeinrichtung in Ihrer Nähe.

Häufige Probleme

Ein schwarzer Bildschirm wird angezeigt und die Bedienung über die Touchpanel-Tasten ist nicht möglich.

- Der [Power OFF]-Modus ist aktiviert.
 - Halten Sie eine beliebige Taste an diesem Produkt gedrückt, um den Modus vollständig zu beenden.

Probleme mit dem AV-Bildschirm

Die CD- oder DVD-Wiedergabe ist nicht möglich.

- Die Disc wurde verkehrt herum eingelegt.
 - Legen Sie die Disc mit der beschrifteten Seite nach obenweisend ein.
- Die Disc ist verschmutzt.
 - Säubern Sie die Disc.
- Die Disc weist Risse oder andere Schäden auf.
 - Legen Sie eine normale runde Disc ein.

- Die Dateien auf der Disc haben ein nicht reguläres Dateiformat.
 - Überprüfen Sie das Dateiformat.
- Das Disc-Format kann nicht wiedergegeben werden.
 - Wechseln Sie die Disc.
- Die eingelegte Disc ist ein von diesem Produkt nicht abspielbarer Typ.
 - Überprüfen Sie den Typ der Disc.

Auf dem Bildschirm wird eine Vorsichtsmeldung angezeigt und das Video kann nicht angezeigt werden.

- Das Handbremsenkabel ist nicht angeschlossen oder die Handbremse ist nicht angezogen.
 - Schließen Sie das Handbremsenkabel vorschriftsmäßig an und ziehen Sie die Handbremse an.
- Die Handbremsensperre ist aktiviert.
 - Parken Sie das Fahrzeug an einem sicheren Ort und ziehen Sie die Handbremse an.

Keine Videoausgabe vom angeschlossenen Gerät.

- Die [AV-Eingang]- oder [AUX-Eingang]-Einstellung ist falsch.
 - Korrigieren Sie die Einstellungen.

Der Ton oder das Bild springt.

- Das Produkt ist nicht sicher befestigt.
 - Befestigen Sie das Produkt auf sichere Weise.

Es wird kein Ton erzeugt. Der Lautstärkepegel steigt nicht.

- Die Kabel sind nicht ordnungsgemäß angeschlossen.
 - Schließen Sie die Kabel richtig an.
- Das Gerät ist bei einer DVD-Video auf Standbild-, Zeitlupen- oder schrittweise Bildwiedergabe geschaltet.

- Bei einer DVD-Video erfolgt keine Tonwiedergabe während der Standbild-, Zeitlupen- oder schrittweisen Bildwiedergabe.
- Das System ist auf Pause geschaltet oder führt einen schnellen Vor- oder Rücklauf während der Disc-Wiedergabe durch.
 - Nur bei Musik-CDs (CD-DA) ist beim schnellen Vor- oder Rücklauf Ton zu hören.

Das Symbol  wird angezeigt und es ist keine Bedienung möglich.

- Der Bedienvorgang ist nicht kompatibel mit der Videokonfiguration.
- Der Bedienvorgang ist nicht möglich. (Beispielsweise bei DVDs ohne Funktionen für Blickwinkel, Audiosystem, Untertitelsprache usw.)

Die Zufallswiedergabe im Music Browse-Modus wird beim USB-Speichergerät aufgehoben.

- Die Zufallswiedergabe im Musiksuche-Modus wird nach dem Ausschalten des Zündschalters (ACC OFF) abgebrochen.
- Wechseln Sie wieder in den Musiksuche-Modus und schalten Sie die Zufallswiedergabe ein.

Das Bild stoppt (pausiert) und dieses Produkt kann nicht bedient werden.

- Während der Disc-Wiedergabe ist ein Einlesen von Daten nicht möglich.
 - Stoppen und starten Sie die Wiedergabe einmal.

Das Bild wird gestreckt und mit einem falschen Bildseitenverhältnis angezeigt.

- Die Einstellung des Bildseitenverhältnisses für das Display ist falsch.
 - Wählen Sie die geeignete Einstellung für das Bild.

Es wird eine Kindersicherungsmeldung angezeigt und die DVD-Wiedergabe ist nicht möglich.

- Die Kindersicherung ist aktiviert.
 - Schalten Sie die Kindersicherung aus oder ändern Sie die Stufe.

Die Kindersicherung für die DVD-Wiedergabe kann nicht aufgehoben werden.

- Der Code ist falsch.
 - Geben Sie den korrekten Code ein.

Die Wiedergabe erfolgt nicht mit den Einstellungen für die Audio- und Untertitelsprache, die unter [DVD-Einrichtung] ausgewählt wurden.

- Auf der eingelegten DVD sind die unter [DVD-Einrichtung] ausgewählten Audio- und Untertitelsprachen nicht aufgezeichnet.
 - Der Wechsel zu einer gewählten Sprache kann nicht erfolgen, wenn die unter [DVD-Einrichtung] gewählte Sprache nicht auf der Disc aufgezeichnet ist.

Das Bild ist während der Wiedergabe extrem undeutlich/verzerrt und dunkel.

- Die Disc verfügt über einen Kopierschutz. (Einige Discs haben einen Kopierschutz.)
 - Da dieses Produkt mit dem analogen Kopierschutzsystem kompatibel ist, können bei gewissen Displays während der Wiedergabe einer Disc mit einem solchen Kopierschutzsignal waagerechte Streifen oder andere Unregelmäßigkeiten auftreten. Dies sollte nicht als Störung des Produkts ausgelegt werden.

Der iPod kann nicht bedient werden.

- Der iPod hat sich aufgehängt.
 - Verbinden Sie den iPod wieder mit dem USB-Schnittstellenkabel für iPod/iPhone.

- Aktualisieren Sie die iPod-Softwareversion.
- Ein Fehler ist aufgetreten.
 - Verbinden Sie den iPod wieder mit dem USB-Schnittstellenkabel für iPod/iPhone.
 - Parken Sie das Fahrzeug an einem sicheren Ort und schalten Sie die Zündung aus (ACC OFF). Schalten Sie anschließend die Zündung wieder ein (ACC ON).
 - Aktualisieren Sie die iPod-Softwareversion.
- Die Kabel sind nicht ordnungsgemäß angeschlossen.
 - Schließen Sie die Kabel richtig an.

Der Ton des iPod ist nicht zu hören.

- Die Audio-Ausgabegerichtung kann automatisch wechseln, wenn gleichzeitig eine Verbindung über Bluetooth und USB vorliegt.
 - Ändern Sie die Audio-Ausgabegerichtung am iPod.

Probleme mit dem Telefonbildschirm

Das Wählen ist nicht möglich, weil die Touchpanel-Tasten zum Wählen inaktiv sind.

- Ihr Telefon befindet sich außerhalb der Dienstreichweite.
 - Versuchen Sie es noch einmal, wenn Sie wieder in Dienstreichweite sind.
- Die Verbindung zwischen Mobiltelefon und diesem Produkt kann nicht aufgebaut werden.
 - Führen Sie die Verbindungsprozedur durch.
- Wenn am ersten der beiden gleichzeitig mit diesem Produkt verbundenen Mobiltelefone eine Rufnummer gewählt wird, es klingelt oder ein Anruf geführt wird, kann am zweiten Mobiltelefon keine Rufnummer gewählt werden.

- Wenn die Funktion am ersten der beiden Mobiltelefone abgeschlossen ist, schalten Sie mithilfe der Geräteumschalttaste zum zweiten Mobiltelefon und wählen dann.

Probleme mit dem App-Bildschirm

Es wird ein schwarzer Bildschirm angezeigt.

- Eine App wurde während ihrer Bedienung vom Smartphone beendet.
 - Drücken Sie auf **■**, um den Startmenübildschirm anzuzeigen.
- Möglicherweise erfordert das Betriebssystem des Smartphones eine Bedienung am Bildschirm.
 - Halten Sie das Fahrzeug an einem sicheren Ort an und prüfen Sie den Bildschirm des Smartphones.

Der Bildschirm wird angezeigt, aber es ist keine Bedienung möglich.

- Ein Fehler ist aufgetreten.
 - Parken Sie das Fahrzeug an einem sicheren Ort und schalten Sie die Zündung aus (ACC OFF). Schalten Sie anschließend die Zündung wieder ein (ACC ON).
 - Wenn ein Android-Gerät verbunden ist, trennen Sie die Bluetooth-Verbindung an diesem Produkt und bauen Sie die Verbindung dann wieder auf.

Das Smartphone wurde nicht aufgeladen.

- Der Ladevorgang wurde unterbrochen, weil die Temperatur des Smartphones durch längere Verwendung während des Ladevorgangs zu stark angestiegen ist.
 - Trennen Sie das Smartphone vom Kabel und warten Sie, bis das Smartphone sich abgekühlt hat.

- Es wurde mehr Batteriestrom verbraucht als beim Laden gespeichert wurde.
 - Dieses Problem kann durch Stoppen nicht gebrauchter Dienste am Smartphone beseitigt werden.

Der Ton von AppRadio Mode + des Android-Geräts ist nicht über die Lautsprecher des Geräts zu hören.

- Abhängig vom Android-Gerät wird der Ton von AppRadio Mode + möglicherweise nicht über die Lautsprecher dieser Einheit ausgegeben.
 - Wechseln Sie zu [Smartphone] in den [AppRadio Mode Sound]-Einstellungen (Seite 41).

Fehlermeldungen

Wenn Probleme mit diesem Produkt auftreten, erscheint eine Fehlermeldung am Display. Beachten Sie zur Identifikation des Problems die nachstehende Tabelle und führen Sie dann die empfohlene Abhilfemaßnahme durch. Falls sich der Fehler nicht beheben lässt, notieren Sie sich die Fehlermeldung und wenden Sie sich an Ihren Händler oder das nächstgelegene Pioneer-Kundencenter.

Allgemeines

Amp Fehler

- Dieses Produkt arbeitet nicht einwandfrei, oder es liegt ein Fehler in den Lautsprecheranschlüssen vor. Die Schutzschaltung wurde aktiviert.
 - Prüfen Sie den Lautsprecheranschluss. Wenn die Meldung auch nach Stoppen und erneutem Anlassen des Motors weiterhin angezeigt wird, wenden Sie sich an Ihren Händler oder

ein autorisiertes Pioneer-Kundencenter.

DAB-Tuner

Antennenfehler

- Die Antennenverbindung ist fehlerhaft oder es wurde eine ungewöhnliche Spannung erkannt.
 - Schalten Sie die Zündung AUS und schließen Sie die Antenne korrekt an. Schalten Sie die Zündung nach dem Anschließen wieder EIN.

Pandora

ERROR-19

(Es ist ein Kommunikationsfehler aufgetreten.)

- Kommunikation gestört.
 - Trennen Sie das Kabel vom iPod. Sobald das iPod-Hauptmenü erscheint, schließen Sie den iPod wieder an und setzen Sie ihn zurück.

Unsere Content-Lizenzen begrenzen die Zahl der Titel, die Sie überspringen können.

- Überspringen-Limit erreicht.
 - Überschreiten Sie das Überspringen-Limit nicht.
 - Pandora begrenzt die Gesamtanzahl der Sprünge pro Stunde.

Login-Fehler

- Sie sind nicht bei der Pandora-App angemeldet.
 - Melden Sie sich bei der Pandora-App an.

USB prüfen

- Der USB-Anschluss oder das USB-Kabel wurden kurzgeschlossen.
 - Stellen Sie sicher, dass der USB-Anschluss oder das USB-Kabel nicht eingeklemmt oder beschädigt ist.

- Das angeschlossene USB-Speichermedium nimmt mehr als den maximal zulässigen Strom auf.
- Trennen Sie das USB-Speichermedium, verwenden Sie es nicht. Schalten Sie die Zündung aus, dann auf ACC und schließlich ein; schließen Sie dann ein kompatibles USB-Speichermedium an.

Schwache Netzverbindung. Wiedergabe wird nach Wiederherstellung fortgesetzt.

- Der Zugriff auf die Pandora-App erfolgt außerhalb des Lizenzbereichs.
- Greifen Sie aus dem Lizenzbereich auf Pandora zu.

Spotify

Grenze für Überspringen erreicht.

- Überspringen-Limit erreicht.
- Überschreiten Sie das Überspringen-Limit nicht.
- Spotify begrenzt die Gesamtanzahl der Sprünge pro Stunde.

USB prüfen

- Der USB-Anschluss oder das USB-Kabel wurden kurzgeschlossen.
- Stellen Sie sicher, dass der USB-Anschluss oder das USB-Kabel nicht eingeklemmt oder beschädigt ist.
- Das angeschlossene USB-Speichermedium nimmt mehr als den maximal zulässigen Strom auf.
- Trennen Sie das USB-Speichermedium, verwenden Sie es nicht. Schalten Sie die Zündung aus, dann auf ACC und schließlich ein; schließen Sie dann ein kompatibles USB-Speichermedium an.

Kein Spotify

- Die Spotify-App ist auf dem verbundenen Gerät nicht installiert.

- Installieren Sie die Spotify-App auf dem Mobilgerät.

App updaten

- Die Spotify-App ist veraltet.
- Aktualisieren Sie die Version auf die neueste Spotify-App.

Bitte anmelden

- Sie sind nicht bei der Spotify-App angemeldet.
- Melden Sie sich bei der Spotify-App an.

Kein Signal

- Das angeschlossene Gerät befindet sich außerhalb des Bereichs.
- Verbinden Sie das Gerät mit dem Netzwerk.

Disc

Error-02-XX/FF-FF

- Die Disc ist verschmutzt.
- Säubern Sie die Disc.
- Die Disc ist zerkratzt.
- Wechseln Sie die Disc.
- Die Disc wurde verkehrt herum eingelegt.
- Prüfen Sie, ob die Disc korrekt eingelegt wurde.
- Es liegt ein elektrischer oder mechanischer Fehler vor.
- Drücken Sie die RESET-Taste.

Disc: falsche Region

- Die Disc verfügt über einen anderen Regionalcode als dieses Produkt.
- Legen Sie eine DVD mit dem richtigen Regionalcode ein.

Unlesbare Disc

- Dieser Discstyp kann auf diesem Produkt nicht wiedergegeben werden.
- Legen Sie eine Disc ein, die auf diesem Produkt abgespielt werden kann.

Unlesbare Datei

- Dieser Dateityp kann auf diesem Produkt nicht wiedergegeben werden.
- Wählen Sie eine Datei, die wiedergegeben werden kann.

Übersprungen

- Die eingelegte Disc enthält DRM-geschützte Dateien.
- Die geschützten Dateien werden übersprungen.

Schutz

- Alle Dateien auf der eingelegten Disc weisen einen DRM-Schutz (digitale Rechteverwaltung) auf.
- Wechseln Sie die Disc.

Temperatur

- Die Temperatur dieses Produkts liegt außerhalb des normalen Betriebsbereichs.
- Warten Sie, bis die Temperatur dieses Produkts in den normalen Betriebsbereich zurückkehrt.

Ihr Gerät ist nicht für dieses geschützte DivX-Video autorisiert.

- Der DivX-Registrierungscode dieses Produkts wurde vom DivX VOD-Inhaltsanbieter nicht freigegeben.

Bildrate wird nicht unterstützt

- Die Bildrate der DivX-Datei ist höher als 30 Bilder/Sek.
- Wählen Sie eine Datei, die wiedergegeben werden kann.

AUDIO FORMAT NOT SUPPORTED

- Dieser Dateityp wird nicht von diesem Produkt unterstützt.
- Wählen Sie eine Datei, die wiedergegeben werden kann.

USB-Speichermedium

Error-02-9X/-DX

- Kommunikation gestört.
- Schalten Sie die Zündung AUS und dann wieder EIN.
- Trennen Sie das USB-Speichermedium vom Gerät.
- Wechseln Sie zu einer anderen Quelle. Kehren Sie dann zum USB-Speichermedium zurück.

Unlesbare Datei

- Auf dem USB-Speichergerät befindet sich keine abspielbare Datei.
- Überprüfen Sie, dass die Dateien auf dem USB-Speichergerät mit diesem Produkt kompatibel sind.
- Das verbundene USB-Speichermedium wurde geschicht.
- Befolgen Sie die Anweisungen des USB-Speichermediums, um die Sicherung aufzuheben.

Übersprungen

- Das verbundene USB-Speichermedium enthält DRM-geschützte Dateien.
- Die geschützten Dateien werden übersprungen.

Schutz

- Alle Dateien auf dem verbundenen USB-Speichermedium weisen einen DRM-Schutz (digitale Rechteverwaltung) auf.
- Tauschen Sie das USB-Speichermedium aus.

Inkompatibler USB

- Das angeschlossene USB-Speichermedium wird nicht von diesem Produkt unterstützt.
- Trennen Sie Ihr Gerät und tauschen Sie es gegen ein kompatibles USB-Speichermedium aus.

USB prüfen

- Der USB-Anschluss oder das USB-Kabel wurden kurzgeschlossen.
 - Stellen Sie sicher, dass der USB-Anschluss oder das USB-Kabel nicht eingeklemmt oder beschädigt ist.
- Das angeschlossene USB-Speichermedium nimmt mehr als den maximal zulässigen Strom auf.
 - Trennen Sie das USB-Speichermedium, verwenden Sie es nicht. Schalten Sie die Zündung aus, dann auf ACC und schließlich ein; schließen Sie dann ein kompatibles USB-Speichermedium an.

HUB-Fehler

- Das angeschlossene USB-Hub wird von diesem Produkt nicht unterstützt.
 - Verbinden Sie das USB-Speichergerät direkt mit diesem Produkt.

Keine Antwort

- Dieses Produkt kann das angeschlossene USB-Speichergerät nicht erkennen.
 - Trennen Sie das Gerät und ersetzen Sie es durch ein anderes USB-Speichergerät.

USB wurde aus Sicherheitsgründen getrennt. Bitte diesen USB-Speicher nicht wieder verbinden. Bitte das Gerät neu starten.

- Der USB-Anschluss oder das USB-Kabel wurden kurzgeschlossen.
 - Stellen Sie sicher, dass der USB-Anschluss oder das USB-Kabel nicht eingeklemmt oder beschädigt ist.
- Das angeschlossene USB-Speichermedium nimmt mehr als den maximal zulässigen Strom auf.
 - Trennen Sie das USB-Speichermedium, verwenden Sie es nicht. Schalten Sie die Zündung aus, dann auf ACC und schließlich ein;

- schließen Sie dann ein kompatibles USB-Speichermedium an.
- Das USB-Schnittstellenkabel für iPod/iPhone wurde kurzgeschlossen.
 - Stellen Sie sicher, dass das USB-Schnittstellenkabel für iPod/iPhone oder das USB-Kabel nicht eingeklemmt oder beschädigt ist.

Ihr Gerät ist nicht für dieses geschützte DivX-Video autorisiert.

- Der DivX-Registrierungscode dieses Produkts wurde vom DivX VOD-Inhaltsanbieter nicht freigegeben.

AUDIO FORMAT NOT SUPPORTED

- Dieser Dateityp wird nicht von diesem Produkt unterstützt.
 - Wählen Sie eine Datei, die wiedergegeben werden kann.

iPod

Error-02-6X/-9X/-DX

- Fehler beim iPod.
 - Trennen Sie das Kabel vom iPod. Sobald das iPod-Hauptmenü erscheint, schließen Sie den iPod wieder an und setzen Sie ihn zurück.

Error-02-67

- Die iPod-Firmware-Version ist veraltet.
 - Aktualisieren Sie die iPod-Version.

Bluetooth

Error-10

- Spannungsstörung des Bluetooth-Moduls dieses Geräts.
 - Schalten Sie die Zündung AUS und dann wieder EIN.

Wird nach diesem Vorgang dieselbe Fehlermeldung angezeigt, wenden Sie sich an Ihren Händler oder eine Pioneer-Kundendienststelle.

Handhabung und Pflege von Discs

Bei der Handhabung Ihrer Discs sind einige grundlegende Vorsichtsmaßnahmen zu beachten.

Pflege des integrierten Laufwerks

- Verwenden Sie nur herkömmliche, vollständig runde Discs. Discs mit einer anderen Form dürfen nicht verwendet werden.
- Verwenden Sie keine Discs mit Rissen, abgeplatzten Stellen, Wölbung oder anderweitigen Schäden, da solche Discs das integrierte Laufwerk beschädigen können.
- Verwenden Sie 12-cm-Discs. Verwenden Sie keine 8-cm-Discs oder Adapter für 8-cm-Discs.
- Beim Gebrauch von Discs mit bedruckbaren Etikettenflächen prüfen Sie die Anweisungen und Warnhinweise auf den Discs. Je nach Disc ist ein Einlegen und Auswerfen eventuell nicht möglich. Der Gebrauch solcher Discs kann Schäden an diesem Gerät zur Folge haben.
- Bekleben Sie Discs nicht, schreiben Sie nichts auf die Oberfläche und behandeln Sie die Oberfläche nicht mit Chemikalien.
- Bringen Sie keine handelsüblichen Etiketten oder andere Materialien an den Discs an.
- Säubern Sie Discs durch Abwischen mit einem weichen Tuch von der Mitte nach außen.
- Kondensation kann die Leistung des integrierten Laufwerks vorübergehend beeinträchtigen.
- Unter Umständen ist eine Disc-Wiedergabe wegen der spezifischen

Eigenschaften einer Disc, dem Disc-Format, der für die Aufzeichnung verwendeten Software, der Wiedergabeumgebung, der Lagerbedingungen usw. nicht möglich.

- Das Fahren auf sehr unebenem Untergrund kann bei der Wiedergabe von Discs zu Aussetzern führen.
- Lesen Sie vor der Verwendung von Discs ihre Vorsichtshinweise.

Umgebungsbedingungen zum Abspielen einer Disc

- Bei sehr hohen Temperaturen schaltet eine Temperaturschutzschaltung dieses Produkt automatisch aus.
- Trotz des sorgfältigen Entwurfs dieses Produktes kann es wegen Verschleiß, widrigen Umgebungsbedingungen und durch Handhabung und Gebrauch der Disc dazu kommen, dass an der Oberfläche der Disc kleine Kratzer entstehen, die den Betrieb jedoch nicht beeinträchtigen. Dies ist keine Fehlfunktion dieses Produktes, sondern nur normaler Verschleiß.

Unterstützte Disc-Formate

DVD-Video



- **DVD** ist ein Warenzeichen der DVD Format/Logo Licensing Corporation.

- DVD-Audio-Discs können nicht abgespielt werden. Dieses DVD-Laufwerk ist unter Umständen nicht in der Lage, alle Discs mit den obigen Kennzeichnungen abzuspielen.

CD



Beispiele AVCHD-Discs

Dieses Gerät ist nicht mit Discs kompatibel, die im Format AVCHD (Advanced Video Codec High Definition) bespielt sind. Legen Sie keine AVCHD-Discs ein. Solche Discs lassen sich unter Umständen nicht auswerfen.

DualDisc-Wiedergabe

- DualDiscs sind zweiseitige Discs, die über eine beschreibbare CD für Audiodaten auf der einen und eine beschreibbare DVD für Videodaten auf der anderen Seite verfügen.
- Eine Wiedergabe der DVD-Seite ist mit diesem Produkt möglich. Da jedoch die CD-Seite von DualDiscs physikalisch nicht mit dem allgemeinen CD-Standard übereinstimmt, kann es eventuell nicht möglich sein, die CD-Seite mit diesem Produkt abzuspielen.
- Häufiges Laden und Auswerfen einer DualDisc kann Kratzer auf der Disc verursachen.
- Tiefe Kratzer können zu Wiedergabeproblemen auf diesem Produkt führen. In manchen Fällen kann eine DualDisc im Disc-Schacht verkleben, so dass sie nicht ausgeworfen werden kann. Um dies zu verhindern, empfehlen wir Ihnen, keine

DualDiscs mit diesem Produkt zu verwenden.
 • Bitte fragen Sie den Hersteller nach weiteren Informationen zu DualDiscs.

Dolby Digital

Dieses Produkt mischt Dolby-Digital-Signale intern ab und gibt den Ton im Stereo-Format wieder.
 • In Lizenz von Dolby Laboratories gefertigt. Dolby, Dolby Audio und das Doppel-D-Symbol sind eingetragene Marken von Dolby Laboratories.



Ausführliche Informationen zu abspielbaren Medien

Kompatibilität

Allgemeine Hinweise zur Disc-Kompatibilität

- Gewisse Funktionen dieses Produktes stehen bei manchen Discs möglicherweise nicht zur Verfügung.
- Es wird nicht für Kompatibilität mit allen Arten von Discs garantiert.
- DVD-RAM-Discs können nicht abgespielt werden.
- Die Wiedergabe von Discs kann bei direkter Einstrahlung von Sonnenlicht, hohen Temperaturen oder ungünstigen Lagerbedingungen im Fahrzeug eventuell nicht funktionieren.

DVD-Video-Discs

- DVD-Video-Discs, deren Regionalcode nicht mit dem Regionalcode des DVD-

Laufwerks übereinstimmt, können auf diesem DVD-Laufwerk nicht wiedergegeben werden. Der Regionalcode des DVD-Laufwerks ist am Gehäuse dieses Produktes angegeben.

DVD-R-/DVD-RW-/DVD-R SL (Single Layer)-/DVD-R DL (Dual Layer)-Discs

- Nicht finalisierte Discs, die mit dem Video-Format (Video-Modus) bespielt wurden, können nicht abgespielt werden.
- Discs, die mit dem Video-Recording-Format (VR-Modus) bespielt wurden, können nicht abgespielt werden.
- DVD-R DL-Discs (Dual Layer), die im Layer Jump-Modus bespielt wurden, können nicht abgespielt werden.
- Für ausführliche Informationen zum Aufnahmemodus wenden Sie sich bitte an den Hersteller des Mediums, des Recorders oder der Schreibsoftware.

CD-R-/CD-RW-Discs

- Nicht finalisierte Discs können nicht wiedergegeben werden.
- CD-R-/CD-RW-Discs, die mit einem Musik-CD-Recorder oder einem Computer erstellt wurden, können unter Umständen wegen der Eigenschaften der Disc, Kratzern oder Schmutz auf der Disc oder Schmutz, Kratzern oder Kondensation auf der Linse des integrierten Laufwerks nicht abgespielt werden.
- Die Wiedergabe von Discs, die auf einem Computer gebrannt wurden, ist je nach Aufnahmegerät, der Schreibsoftware, den Schreibeinstellungen und anderen Umgebungsfaktoren unter Umständen nicht möglich.
- Bitte achten Sie beim Bespielen auf das korrekte Format. (Für Einzelheiten wenden Sie sich bitte an den Hersteller des Mediums, des Recorders oder der Schreibsoftware.)

- Titel oder andere auf einer CD-R-/CD-RW-Disc aufgezeichnete Textinformationen können unter Umständen nicht von diesem Produkt angezeigt werden (im Falle von Audiodaten (CD-DA)).
- Lesen Sie vor der Verwendung von CD-R-/CD-RW-Discs ihre Vorsichtshinweise.

Allgemeine Hinweise zu USB-Speichermedien

- Lassen Sie USB-Speichermedien nicht an Orten liegen, an denen sie hohen Temperaturen ausgesetzt sind.
- Je nach der Art des verwendeten USB-Speichermediums kann dieses Produkt das Speichermedium unter Umständen nicht erkennen oder Dateien nicht einwandfrei wiedergeben.
- Die Textinformationen mancher Audio- und Videodateien werden möglicherweise nicht korrekt angezeigt.
- Dateierweiterungen müssen zum Dateityp passen.
- Beim Abspielen von Dateien auf einem USB-Speichermedium mit komplexer Ordnerhierarchie setzt die Wiedergabe möglicherweise erst nach einer geringen Verzögerung ein.
- Die Bedienung kann je nach Art des USB-Speichermediums variieren.
- Unter Umständen ist eine Wiedergabe mancher Musikdateien auf einem USB-Speichermedium wegen der Dateieigenschaften, dem Dateiformat, der für die Aufzeichnung verwendeten Software, der Wiedergabeumgebung, der Lagerbedingungen usw. nicht möglich.

Kompatibilität der USB-Speichermedien

- Einzelheiten zur Kompatibilität von USB-Speichermedien mit diesem Produkt finden Sie unter Technische Daten (Seite 67).
- Protokoll: Bulk

- USB-Speichermedien können nicht über ein USB-Hub an dieses Produkt angeschlossen werden.
- Partitionierte USB-Speichermedien sind nicht mit diesem Produkt kompatibel.
- Sichern Sie das USB-Speichermedium beim Fahren zuverlässig. Lassen Sie das USB-Speichermedium nicht auf den Boden fallen, wo es unter dem Brems- oder Gaspedal eingeklemmt werden könnte.
- Es kann eine leichte Verzögerung beim Start der Wiedergabe von Audio-Dateien geben, in denen Bilddaten codiert sind.
- Manche USB-Speichermedien können beim Anschluss an dieses Produkt Rauschen beim Radioempfang generieren.
- Schließen Sie keine anderen Gegenstände als USB-Speichermedien an.

Die Folge der Audiodateien auf dem USB-Speichermedium.
Bei einem USB-Speichermedium weicht die Abfolge von der bei einem USB-Speichermedium ab.

Handhabungsrichtlinien und ergänzende Informationen

- Dieses Produkt ist nicht mit Multi Media Card (MMC) kompatibel.
- Urheberrechtlich geschützte Dateien können nicht wiedergegeben werden.

Allgemeine Hinweise zu DivX-Dateien

Spezielle Hinweise für DivX-Dateien

- Eine einwandfreie Funktion wird nur für DivX-Dateien garantiert, die von DivX-Partnersites heruntergeladen wurden. Nicht autorisierte DivX-Dateien laufen möglicherweise nicht einwandfrei.
- Dieses Produkt unterstützt eine DivX-Dateilängenanzeige bis 1 590 Minuten 43 Sekunden. Außerhalb dieses Zeitrahmens ist ein Suchbetrieb nicht möglich.

- Ausführliche Informationen zu an diesem Produkt abspielbaren DivX-Videoversionen finden Sie unter Technische Daten (Seite 67).
- Für weitere Informationen zu DivX besuchen Sie die folgende Site: <http://www.divx.com/>

DivX-Untertiteldateien

- Untertiteldateien im Srt-Format mit der Erweiterung „.srt“ können verwendet werden.
- Es kann immer nur eine Untertiteldatei für jede DivX-Datei verwendet werden. Es können nicht mehrere Untertiteldateien zugeordnet werden.
- Untertiteldateien, die bis auf die Erweiterung mit derselben Zeichenfolge wie die DivX-Datei benannt sind, werden automatisch mit der entsprechenden DivX-Datei verknüpft. Die Zeichenfolge vor der Erweiterung muss dabei exakt die gleiche sein. Wenn es jedoch nur eine DivX-Datei und eine Untertiteldatei in einem einzelnen Verzeichnis (Ordner) gibt, werden diese Dateien auch miteinander verknüpft, wenn die Namen nicht gleich sind.
- Die Untertiteldatei muss sich im gleichen Verzeichnis (Ordner) befinden wie die DivX-Datei.
- Es können bis zu 255 Untertiteldateien verwendet werden. Jegliche weiteren Untertiteldateien werden nicht erkannt.
- Es können bis zu 64 Zeichen für den Namen der Untertiteldatei verwendet werden, einschließlich der Erweiterung. Falls mehr als 64 Zeichen für den Dateinamen verwendet werden, wird die Untertiteldatei möglicherweise nicht erkannt.
- Der Zeichencode für die Untertiteldatei muss mit ISO-8859-1 übereinstimmen. Eine Verwendung von anderen Zeichen als ISO-8859-1 kann dazu führen, dass die Zeichen falsch angezeigt werden.

- Die Untertitel werden eventuell nicht korrekt angezeigt, wenn die Zeichen in der Untertiteldatei Steuercodes enthalten.
- Bei Material mit einer hohen Datenübertragungsrate können Untertitel und Video eventuell nicht vollständig synchronisiert werden.
- Wenn mehrere Untertitel zur Anzeige in sehr kurzer Zeit, wie 0,1 Sekunden, programmiert sind, können die Untertitel eventuell nicht zum richtigen Zeitpunkt angezeigt werden.

Medienkompatibilitätsübersicht

Allgemein

- Maximale Wiedergabezeit von auf der Disc gespeicherten Audiodateien: 60 h
- Maximale Wiedergabezeit von auf einem USB-Speichermedium abgelegten Audiodateien: 7,5 h (450 Minuten)

CD-R/-RW

Dateisystem: ISO 9660 Level 1 und Level 2, Romeo, Joliet
Max. Anzahl Verzeichnisse: Keine Beschränkung
Max. Anzahl Ordner: 700
Max. Anzahl Dateien: 999
Abspielbare Dateitypen: MP3, WMA, AAC, DivX, MPEG1, MPEG2, MPEG4

DVD-R/-R SL/-R DL/DVD-RW

Dateisystem: ISO 9660 Level 1 und Level 2, Romeo, Joliet
Max. Anzahl Ordner: 700
Max. Anzahl Dateien: 3 500
Abspielbare Dateitypen: MP3, WMA, AAC, DivX, MPEG1, MPEG2, MPEG4

USB-Speichermedium

Dateisystem: FAT16/FAT32/NTFS
Max. Anzahl Verzeichnisse: 8
Max. Anzahl Ordner: 1 500
Max. Anzahl Dateien: 15 000

Abspielbare Dateitypen: MP3, WMA, AAC, WAV, FLAC, DivX, H.264, H.263, MPEG-2, MPEG-4, VC-1, FLV, MKV, JPEG, PNG, BMP

MP3-Kompatibilität

- Ver. 2.x von ID3-Tag wird priorisiert, wenn sowohl Ver. 1.x als auch Ver. 2.x vorhanden sind.
- Dieses Produkt ist nicht kompatibel mit: MP3i (MP3 interactive), mp3 PRO, m3u-Wiedergabeliste

CD-R/-RW, DVD-R/-R SL/-R DL/DVD-RW

Dateierweiterung: .mp3
Bitrate: 8 kbps bis 320 kbps (CBR), VBR
Abtastrate: 16 kHz bis 48 kHz
ID3-Tag: ID3-Tag Ver. 1.0, 1.1, 2.2, 2.3

USB-Speichermedium

Dateierweiterung: .mp3
Bitrate: 8 kbps bis 320 kbps (CBR), VBR
Abtastrate: 8 kHz bis 48 kHz
ID3-Tag: ID3-Tag Ver. 1.0, 1.1, 2.2, 2.3, 2.4

WMA-Kompatibilität

- Dieses Produkt ist nicht kompatibel mit: Windows Media™ Audio 9.2 Professional, Lossless, Voice

CD-R/-RW, DVD-R/-R SL/-R DL/DVD-RW

Dateierweiterung: .wma
Bitrate: 5 kbps bis 320 kbps (CBR), VBR
Abtastrate: 8 kHz bis 48 kHz

USB-Speichermedium

Dateierweiterung: .wma
Bitrate: 8 kbps bis 320 kbps (CBR), VBR
Abtastrate: 32 kHz bis 48 kHz

WAV-Kompatibilität

- Die Abtastfrequenz wird unter Umständen gerundet im Display angezeigt.
- WAV-Dateien auf der CD-R/-RW, DVD-R/-RW/-R SL/-R DL können nicht wiedergegeben werden.

USB-Speichermedium

Dateierweiterung: .wav

Format: Lineares PCM (LPCM)
Abtastrate: 16 kHz bis 48 kHz

AAC-Kompatibilität

- Dieses Produkt gibt AAC-Dateien wieder, die von iTunes codiert wurden.

CD-R/-RW, DVD-R/-R SL/-R DL/DVD-RW

Dateierweiterung: .m4a
Bitrate: 8 kbps bis 320 kbps (CBR)
Abtastrate: 11,025 kHz bis 48 kHz

USB-Speichermedium

Dateierweiterung: .m4a
Bitrate: 16 kbps bis 320 kbps (CBR)
Abtastrate: 8 kHz bis 48 kHz

FLAC-Kompatibilität

USB-Speichermedium

Dateierweiterung: .flac
Abtastrate: 8 kHz bis 192 kHz

DivX-Kompatibilität

- Dieses Produkt ist nicht kompatibel mit: DivX Ultra-Format, DivX-Dateien ohne Video-Daten, mit LPCM-Audio-Codec (Lineares PCM) codierte DivX-Dateien
- Abhängig vom Aufbau der Dateiinformationen, beispielsweise der Anzahl der Audio-Streams, setzt die Wiedergabe von Discs unter Umständen mit einer geringen Verzögerung ein.
- Dateien, die größer als 4 GB sind, werden nicht bis zu Ende wiedergegeben.
- Manche speziellen Bedienfunktionen sind wegen des Aufbaus von DivX-Dateien möglicherweise gesperrt.
- Dateien mit hohen Transferdaten werden möglicherweise nicht richtig wiedergegeben. Die Standardtransferrate beträgt 4 Mbit/s bei CDs und 10,08 Mbit/s bei DVDs.

CD-R/-RW, DVD-R/-R SL/-R DL/DVD-RW

Dateierweiterung: .avi/.divx
Profil (DivX-Version): Home Theater Profile
Max. Bildgröße: 720 Pixel x 576 Pixel

Kompatibilität von Videodateien (USB)

- Dateien werden eventuell je nach Umgebung, in der die Datei erstellt wurde, oder aufgrund ihrer Inhalte nicht ordnungsgemäß wiedergegeben.
- Dieses Produkt ist nicht kompatibel mit Datenübertragungen im Paketverfahren.
- Dieses Produkt kann bis zu 32 Zeichen erkennen, beginnend mit dem ersten Zeichen, einschließlich der Erweiterung für den Datei- und Ordnernamen. Je nach Anzeigebereich versucht dieses Produkt möglicherweise, sie mit einer reduzierten Schriftgröße anzuzeigen. Die maximale Anzahl anzeigbarer Zeichen variiert jedoch je nach Breite der einzelnen Zeichen und Breite des Anzeigebereichs.
- Die Ordner-Auswahlfolge und andere Vorgänge können je nach Codier- oder Brennsoftware anders ausfallen.
- Bei komprimierten Audio-Discs wird bei der Wiedergabe eine kurze Pause zwischen Songs eingefügt, die von den Leerbereichen zwischen den Songs der Originalaufzeichnung unabhängig sind.

.avi

Format: MPEG-4/DivX/H.264/H.263
Kompatibler Video-Codec: MPEG-4 (Simple Profile/Advanced Simple Profile)/DivX (Home Theater Profile)/H.264 (Base Line Profile/Main Profile/High Profile)/H.263 (Baseline Profile 0/3)
Max. Auflösung: 1 920 Pixel x 1 080 Pixel (MPEG-4/H.264/H.263)
Max. Auflösung: 720 Pixel x 576 Pixel (DivX)
Maximale Bildwiederholfrquenz: 30 Bilder/s
• Dateien können je nach Bitrate möglicherweise nicht wiedergegeben werden.

.mp4

Format: MPEG-4/H.264/H.263
Kompatibler Video-Codec: MPEG-4 (Simple Profile/Advanced Simple Profile)/H.264

(Base Line Profile/Main Profile/High Profile)/H.263 (Baseline Profile 0/3)
Max. Auflösung: 1 920 Pixel x 1 080 Pixel
Maximale Bildwiederholfrquenz: 30 Bilder/s
• Dateien können je nach Bitrate möglicherweise nicht wiedergegeben werden.

.3gp

Format: H.263
Kompatibler Video-Codec: H.263 (Baseline Profile 0/3)
Max. Auflösung: 1 920 Pixel x 1 080 Pixel
Maximale Bildwiederholfrquenz: 30 Bilder/s
• Dateien können je nach Bitrate möglicherweise nicht wiedergegeben werden.

.mkv

Format: MPEG-4/H.264/VC-1
Kompatibler Video-Codec: MPEG-4 (Simple Profile/Advanced Simple Profile)/H.264 (Base Line Profile/Main Profile/High Profile)/VC-1 (Simple Profile/Main Profile/Advanced Profile)
Max. Auflösung: 1 920 Pixel x 1 080 Pixel
Maximale Bildwiederholfrquenz: 30 Bilder/s
• Dateien können je nach Bitrate möglicherweise nicht wiedergegeben werden.

.mov

Format: MPEG-4/H.264/H.263
Kompatibler Video-Codec: MPEG-4 (Simple Profile/Advanced Simple Profile)/H.264 (Base Line Profile/Main Profile/High Profile)/H.263 (Baseline Profile 0/3)
Max. Auflösung: 1 920 Pixel x 1 080 Pixel
Maximale Bildwiederholfrquenz: 30 Bilder/s
• Dateien können je nach Bitrate möglicherweise nicht wiedergegeben werden.

.flv

Format: H.264
Kompatibler Video-Codec: H.264 (Baseline Profile/Main Profile/High Profile)
Max. Auflösung: 1 920 Pixel x 1 080 Pixel
Maximale Bildwiederholfrquenz: 30 Bilder/s
• Dateien können je nach Bitrate möglicherweise nicht wiedergegeben werden.

.m4v

Format: MPEG-4/H.264/H.263
Kompatibler Video-Codec: MPEG-4 (Simple Profile/Advanced Simple Profile)/H.264 (Base Line Profile/Main Profile/High Profile)/H.263 (Baseline Profile 0/3)
Max. Auflösung: 1 920 Pixel x 1 080 Pixel
Maximale Bildwiederholfrquenz: 30 Bilder/s
• Dateien können je nach Bitrate möglicherweise nicht wiedergegeben werden.

.asf

Format: VC-1
Kompatibler Video-Codec: VC-1 (Simple Profile/Main Profile/Advanced Profile)
Max. Auflösung: 1 920 Pixel x 1 080 Pixel
Maximale Bildwiederholfrquenz: 30 Bilder/s
• Dateien können je nach Bitrate möglicherweise nicht wiedergegeben werden.

.wmv

Format: VC-1
Kompatibler Video-Codec: VC-1 (Simple Profile/Main Profile/Advanced Profile)
Max. Auflösung: 1 920 Pixel x 1 080 Pixel
Maximale Bildwiederholfrquenz: 30 Bilder/s
• Dateien können je nach Bitrate möglicherweise nicht wiedergegeben werden.

.divx

Format: DivX

Kompatibler Video-Codec: DivX (Home Theater Profile)

Max. Auflösung: 720 Pixel x 576 Pixel

Maximale Bildwiederholfrequenz: 30 Bilder/s

- Dateien können je nach Bitrate möglicherweise nicht wiedergegeben werden.

Beispiel für eine Hierarchie

HINWEIS

Dieses Produkt weist Ordnernummern zu. Der Nutzer kann keine Ordnernummern zuweisen.

Bluetooth



Die *Bluetooth*®-Wortmarke und -Logos sind eingetragene Marken der Bluetooth SIG, Inc. Jede Nutzung dieser Marken durch die PIONEER CORPORATION erfolgt unter entsprechender Lizenz. Andere Marken und Markennamen sind das Eigentum ihrer jeweiligen Inhaber.

WMA

Windows Media ist eine eingetragene Marke oder eine Marke der Microsoft Corporation in den USA und/oder anderen Ländern.

- Dieses Produkt enthält Technologie, die Eigentum der Microsoft Corporation ist und nicht ohne Lizenz von Microsoft Licensing, Inc. vertrieben werden darf.

FLAC

Copyright © 2000-2009 Josh Coalson

Copyright © 2011-2013 Xiph.Org Foundation

Die Neudistribution im Quell- und Binärformat mit oder ohne Modifikation ist zulässig, sofern die folgenden Bedingungen erfüllt sind:

– Neudistributionen von Quellcode müssen den oben genannten Copyright-Hinweis, diese Liste von Bedingungen und den folgenden

Gewährleistungsausschluss beibehalten. – Neudistributionen im Binärformat müssen den oben genannte Copyright-Hinweis, diese Liste von Bedingungen und den folgenden

Gewährleistungsausschluss in der Dokumentation und/oder anderen mit der Neudistribution bereitgestellten Materialien reproduzieren.

– Weder der Name der Xiph.org Foundation noch die Namen ihrer Mitwirkenden dürfen ohne spezifische vorherige, schriftliche Genehmigung verwendet werden, um Produkte, die aus dieser Software abgeleitet sind, gutzuheißen oder zu fördern.

DIESE SOFTWARE WIRD VON DEN COPYRIGHT-INHABERN UND MITWIRKENDEN „WIE GESEHEN“ BEREITGESTELLT UND JEDLICHE EXPLIZITEN ODER IMPLIZITEN GARANTIE, EINSCHLIESSLICH, ABER NICHT BEGRENZT AUF IMPLIZIERTE GARANTIE DER HANDELSTAUGLICHKEIT UND TAUGLICHKEIT FÜR EINEN BESTIMMTEN ZWECKEN, WERDEN AUSGESCHLOSSEN. DIE FOUNDATION ODER DIE MITWIRKENDEN HAFTEN UNTER KEINEN UMSTÄNDEN FÜR ETWAIGE DIREKTE, INDIREKTE, SONDER-, KONVENTIONAL- ODER FOLGESCHÄDEN (EINSCHLIESSLICH, ABER NICHT BEGRENZT AUF DIE BESCHAFFUNG VON ERSATZWAREN ODER DIENSTLEISTUNGEN, DEN VERLUST VON NUTZUNG, DATEN ODER GEWINNEN ODER FÜR GESCHÄFTSUNTERBRECHUNGEN), DIE

IN JEDLICHER WEISE AUS DER NUTZUNG DIESER SOFTWARE ENTSTEHEN, AUCH WENN SIE AUF DIE MÖGLICHKEIT SOLCHER SCHÄDEN HINGEWIESEN WURDEN, UNGEACHTET DESSEN, OB DIESE AUF EINEM VERTRAG, SCHADENSERSATZRECHT ODER GEFÄHRDUNGSHAFTUNG (EINSCHLIESSLICH NACHLÄSSIGKEIT) BERUHEN.

DivX



DivX® Home Theater Certified-Geräte wurden auf die hochwertige DivX Home Theater-Videowiedergabe getestet (einschließlich .avi, .divx). Wenn Sie das DivX-Logo sehen, wissen Sie, dass Sie Ihre Lieblingsvideos wiedergeben können.

DivX®, DivX Certified® und damit verbundene Logos sind Markenzeichen von DivX, LLC und werden unter Lizenz verwendet.

Dieses DivX Certified®-Gerät kann DivX® Home Theater-Video dateien mit bis zu 576p wiedergeben (einschließlich .avi, .divx). Laden Sie sich kostenlose Software unter www.divx.com herunter, um digitale Videos zu erstellen, wiederzugeben und zu streamen.

AAC

AAC steht für Advanced Audio Coding und bezieht sich auf einen Audiokompressionstechnologiestandard in Verbindung mit MPEG-2 und MPEG-4. Mehrere Anwendungen können zur Codierung von AAC-Dateien verwendet werden, aber die Dateiformate und -erweiterungen unterscheiden sich je nach der zur Codierung verwendeten Anwendung. Dieses Gerät gibt AAC-Dateien wieder, die von iTunes codiert wurden.

Google™, Google Play, Android

Google, Google Play, Android und Android Auto sind Markenzeichen von Google Inc.

MIXTRAX

MIXTRAX ist ein Warenzeichen der PIONEER CORPORATION.

Ausführliche Informationen zu angeschlossenen iPod-Geräten

- Pioneer haftet nicht für den Verlust von Daten auf einem iPod, selbst wenn der Datenverlust während der Benutzung dieses Produktes aufgetreten ist. Bitte sichern Sie Ihre iPod-Daten regelmäßig.
- Belassen Sie den iPod nicht längere Zeit im direkten Sonnenlicht. Wenn der iPod über längere Zeit direkter Sonneneinstrahlung ausgesetzt ist, kann es aufgrund hoher Temperaturen zu einer Fehlfunktion kommen.
- Lassen Sie den iPod nicht an Orten liegen, an denen er hohen Temperaturen ausgesetzt ist.
- Sichern Sie den iPod während der Fahrt zuverlässig. Lassen Sie den iPod nicht auf den Boden fallen, wo er unter dem Brems- oder Gaspedal eingeklemmt werden könnte.
- Einzelheiten finden Sie in den mit dem iPod gelieferten Anleitungen.

iPhone, iPod und Lightning



Die Verwendung des Aufdrucks Made for Apple bedeutet, dass ein Zusatzgerät speziell für den Anschluss an die Apple-Produkte konstruiert ist, die durch den Aufdruck identifiziert werden, und vom Entwickler dahingehend zertifiziert wurde, dass es den Apple-Leistungsnormen entspricht. Apple ist nicht verantwortlich für den Betrieb dieses Geräts oder die Einhaltung von Sicherheitsrichtlinien und Standards. Bitte beachten Sie, dass die Verwendung dieses Zusatzgeräts mit einem Apple-Produkt die drahtlose Leistung beeinträchtigen kann. iPhone, iPod, iPod nano, iPod touch und Lightning sind Markenzeichen von Apple Inc., eingetragen in den USA und anderen Ländern.

App Store

App Store ist eine Dienstleistungsmarke von Apple Inc.

iOS

iOS ist eine Marke, für die Cisco das Markenrechte in den USA und bestimmten anderen Ländern hält.

iTunes

iTunes ist ein Warenzeichen von Apple Inc., eingetragen in den USA und anderen Ländern.

Apple Music

Apple Music ist ein Warenzeichen von Apple Inc., eingetragen in den USA und anderen Ländern.

Siri

Funktioniert mit Siri über das Mikrofon.

Verwendung von auf App-basierten verknüpften Inhalten

Wichtig

Voraussetzungen für den Zugang zu auf Apps basierten verknüpften Inhaltsdiensten mit diesem Produkt:

- Neueste Version der Pioneer-kompatiblen Smartphone-App(s) für verknüpfte Inhalte, erhältlich beim Dienstleister, heruntergeladen auf Ihr Smartphone-Gerät.
- Ein gültiges Konto bei dem Inhaltsdienstleister.
- Smartphone-Datenplan. Hinweis: Wenn der Datenplan für Ihr Smartphone keine unbegrenzte Datennutzung vorsieht, werden vom Anbieter möglicherweise zusätzliche Gebühren für den Zugang zu auf Apps basierten verknüpften Inhalten über 3G-, EDGE- und/oder LTE-Netzwerke (4G) berechnet.
- Verbindung mit dem Internet über ein 3G-, EDGE-, LTE- (4G) oder Wi-Fi-Netzwerk.
- Optionales Pioneer-Adapterkabel für den Anschluss Ihres iPhone an dieses Produkt.

Einschränkungen:

- Die Möglichkeit für den Zugang zu auf Apps basierten verknüpften Inhalten ist von der Mobiltelefon- und/oder Wi-Fi-

Netzabdeckung abhängig, die Ihrem Smartphone den Verbindungsaufbau mit dem Internet ermöglicht.

- Die Serviceverfügbarkeit ist möglicherweise geographisch auf bestimmte Gebiete beschränkt. Erfragen Sie zusätzliche Informationen bei dem für den betreffenden Inhalt verantwortlichen Dienstleister.
- Die Fähigkeit dieses Produkts, auf verknüpfte Inhalte zuzugreifen, unterliegt Änderungen ohne Vorankündigung und kann durch beliebige der folgenden Faktoren beeinflusst werden:
 - Kompatibilitätsprobleme mit künftigen Firmware-Versionen für das Smartphone;
 - Kompatibilitätsprobleme mit einer künftigen Version der jeweiligen App für verknüpfte Inhalte für das Smartphone, Änderungen oder Abschaffung einer App für verknüpfte Inhalte oder des Dienstes des betreffenden Dienstleisters.

Pandora®

Pandora, das Pandora-Logo und die Pandora-Handelsaufmachung sind Marken und eingetragene Marken der Pandora Media, Inc. Mit Genehmigung verwendet. Pandora ist nur in bestimmten Ländern verfügbar. Ausführliche Informationen finden Sie unter <http://www.pandora.com/legal>.

Spotify®



SPOTIFY und das Spotify-Logo sind eingetragene Warenzeichen von Spotify AB. Soweit vorhanden, sind compatible digitale

Mobilgeräte und ein Premium-Abonnement erforderlich; Informationen dazu finden Sie unter <https://www.spotify.com>.

Anmerkung zur Videowiedergabe

Denken Sie daran, dass die Benutzung dieses Systems für kommerzielle Zwecke oder öffentliche Vorführungen eine Verletzung der Rechte der Autoren darstellen kann, die durch das Urheberrechtsgesetz geschützt sind.

Anmerkung zur DVD-Video-Wiedergabe

Dieser Artikel enthält Urheberrechtsschutztechnologie, die durch US-Patente und andere Rechte der Rovi Corporation an geistigem Eigentum geschützt ist. Reverse Engineering und Zerlegung sind verboten.

Anmerkung zum Gebrauch von MP3-Dateien

Die Lizenz für dieses Produkt erlaubt einen privaten, nicht kommerziellen Einsatz. Dieses Produkt darf nicht kommerziell (d. h. zu Erwerbszwecken) für Direktübertragungen (terrestrisch, per Satellit, Kabel bzw. andere Medien), Übertragungen über das Internet, Intranet bzw. andere Netzwerke oder andere elektronische Systeme wie Pay-Audio oder Audio-on-Demand-Anwendungen eingesetzt werden. Für diesen Einsatz ist eine andere Lizenz nötig. Weitere Einzelheiten finden Sie unter <http://www.mp3licensing.com>.

Korrektter Gebrauch des LCD-Bildschirms

Handhabung des LCD-Bildschirms

- Wenn der LCD-Bildschirm längere Zeit direktem Sonnenlicht ausgesetzt ist, wird er sehr heiß, wodurch der LCD-Bildschirm möglicherweise beschädigt werden kann. Setzen Sie dieses Produkt bei Nichtbenutzung nach Möglichkeit keinem direkten Sonnenlicht aus.
- Der LCD-Bildschirm sollte bei dem im Abschnitt Seite 67 der technischen Daten angegebenen Temperaturen eingesetzt werden.
- Verwenden Sie den LCD-Bildschirm nicht bei Temperaturen außerhalb des Betriebstemperaturbereichs, da der LCD-Bildschirm bei extremen Temperaturen möglicherweise nicht normal arbeitet und Schaden nehmen kann.
- Der LCD-Bildschirm steht hervor, damit er im Fahrzeug gut gesehen werden kann. Drücken Sie nicht fest auf den Bildschirm, da er dadurch beschädigt werden könnte.
- Drücken Sie nicht mit Kraft gegen den LCD-Bildschirm, da dadurch Kratzer entstehen können.
- Berühren Sie den LCD-Bildschirm nur mit den Fingern, wenn Sie die Sensortasten bedienen. Der LCD-Bildschirm kann leicht zerkratzen.

Flüssigkristallanzeige-Bildschirm (LCD)

- Falls sich der LCD-Bildschirm in der Nähe der Lüftungsöffnung einer Klimaanlage befindet, müssen Sie darauf achten, dass die Klimaanlage nicht direkt auf das Gerät

gerichtet ist. Heizungswärme kann den LCD-Bildschirm beschädigen; kalte Luft kann dazu führen, dass sich Feuchtigkeit im Inneren dieses Produktes bildet, die Schäden verursachen kann.

- Es können kleine schwarze oder weiße (helle) Punkte auf dem LCD-Bildschirm erscheinen. Dies liegt an den Eigenschaften von LCD-Bildschirmen und stellt keine Fehlfunktion dar.
- Das Bild des LCD-Bildschirms ist bei direkt einfallendem Sonnenlicht nicht gut zu sehen.
- Wenn Sie ein Mobiltelefon benutzen, halten Sie die Antenne nicht zu nah an den LCD-Bildschirm, um Störungen des Bilds durch Punkte oder Farbstreifen zu vermeiden.

Pflege des LCD-Bildschirms

- Bevor Sie Staub vom LCD-Bildschirm abwischen oder ihn reinigen, schalten Sie zunächst das Produkt aus und wischen Sie den Bildschirm dann mit einem weichen und trockenen Tuch ab.
- Achten Sie beim Abwischen des LCD-Bildschirms darauf, die Oberfläche nicht zu zerkratzen. Verwenden Sie keine aggressiven oder scheuernden chemischen Reiniger.

LED-Hintergrundbeleuchtung (Licht emittierende Dioden)

Im Inneren des Displays befinden sich Licht emittierende Dioden, die den LCD-Bildschirm beleuchten.

- Bei niedrigen Temperaturen kann die Verwendung der LED-Hintergrundbeleuchtung aufgrund der Eigenschaften von LCD-Bildschirmen Bildverzögerungen und Beeinträchtigungen der Bildqualität zur Folge haben. Die Bildqualität verbessert sich wieder bei höheren Temperaturen.

- Die Produktlebenszeit der LED-Hintergrundbeleuchtung beträgt mehr als 10 000 Stunden. Sie kann bei Verwendung bei hohen Temperaturen jedoch sinken.
- Falls die LED-Hintergrundbeleuchtung das Ende ihrer Produktlebenszeit erreicht, wird der Bildschirm dunkler und das Bild ist nicht mehr sichtbar. Bitte wenden Sie sich in diesem Fall an Ihren Händler oder den nächsten autorisierten Pioneer-Kundendienst.

Technische Daten

Allgemein

Nennspannungsversorgung:

14,4 V Gleichstrom (10,8 V bis 15,1 V zulässig)

Erdungssystem:

Minus an Masse

Maximaler Stromverbrauch:

10,0 A

Abmessungen (B × H × T):

(AVH-Z5000DAB)

DIN

Einbaugröße:

178 mm × 100 mm × 157 mm

Frontfläche:

188 mm × 118 mm × 23 mm

D

Einbaugröße:

178 mm × 100 mm × 164 mm

Frontfläche:

171 mm × 97 mm × 16 mm

(AVH-Z3000DAB/AVH-Z2000BT)

DIN

Einbaugröße:

178 mm × 100 mm × 157 mm

Frontfläche:

188 mm × 118 mm × 12 mm

D

Einbaugröße:

178 mm × 100 mm × 164 mm

Frontfläche:

171 mm × 97 mm × 5 mm

Gewicht:

(AVH-Z5000DAB)

1,8 kg

(AVH-Z3000DAB/AVH-Z2000BT)

1,5 kg

Display

Bildschirmgröße/Bildverhältnis:

(AVH-Z5000DAB)

6,94 Zoll breit/16:9 (effektiver

Anzeigebereich: 156,24 mm × 81,605

mm)

(AVH-Z3000DAB/AVH-Z2000BT)

6,2 Zoll breit/16:9 (effektiver

Anzeigebereich: 137,52 mm × 77,232

mm)

Pixel:

(AVH-Z5000DAB)

1 209 600 (2 520 × 480)

(AVH-Z3000DAB/AVH-Z2000BT)

1 152 000 (2 400 × 480)

Darstellungsmethode:

TFT-Aktivmatrix-Treiber

Farbsystem kompatibel mit PAL/NTSC/PAL-

M/PAL-N/SECAM

Zulässiger Temperaturbereich:

-20 °C bis +80 °C (Ausgeschaltet)

Audio

Maximale Leistungsausgabe:

• 50 W × 4-Kanal/4 Ω

• 50 W × 2-Kanal/4 Ω + 70 W × 1 Kanal/2 Ω (für Subwoofer)

Dauerleistungsausgabe:

22 W × 4 (50 Hz bis 15 kHz, 5 % THD, 4 Ω Last, Zweikanalbetrieb)

Lastimpedanz:

4 Ω (4 Ω bis 8 Ω [2 Ω für 1 Kanal] erlaubt)

Vorverstärker-Ausgangspegel (max.): 4,0 V

Equalizer (13-Band Graphic-Equalizer):

Frequenz:

50 Hz/80 Hz/125 Hz/200 Hz/315 Hz/

500 Hz/800 Hz/1,25 kHz/2 kHz/

3,15 kHz/5 kHz/8 kHz/12,5 kHz

Verstärkungsfaktor: ±12 dB (2 dB/Schritt)

<Standard-Modus>

HPF:

Frequenz:

25 Hz/31,5 Hz/40 Hz/50 Hz/63 Hz/
80 Hz/100 Hz/125 Hz/160 Hz/200 Hz/
250 Hz

Steilheit:

-6 dB/Okt., -12 dB/Okt., -18 dB/Okt.,
-24 dB/Okt., AUS

Subwoofer/LPF:

Frequenz:

25 Hz/31,5 Hz/40 Hz/50 Hz/63 Hz/
80 Hz/100 Hz/125 Hz/160 Hz/200 Hz/
250 Hz

Steilheit:

-6 dB/Okt., -12 dB/Okt., -18 dB/Okt.,
-24 dB/Okt., -30 dB/Okt., -36 dB/Okt.,
AUS

Verstärkungsfaktor:

+10 dB bis -24 dB (1 dB/Schritt)

Phase: Normal/umgekehrt

Zeitabgleich:

0 bis 140 Stufen (2,5 cm/Stufe)

Bassverstärkung:

Verstärkungsfaktor: +12 dB bis 0 dB

Lautsprecherpegel:

+10 dB bis -24 dB (1 dB/Schritt)

<Netzwerk-Modus>

HPF (Hoch):

Frequenz:

1,25 kHz/1,6 kHz/2 kHz/2,5 kHz/3,15
kHz/4 kHz/5 kHz/6,3 kHz/8 kHz/10 kHz/
12,5 kHz

Steilheit:

-6 dB/Okt., -12 dB/Okt., -18 dB/Okt.,
-24 dB/Okt.

HPF (Mittel):

Frequenz:

25 Hz/31,5 Hz/40 Hz/50 Hz/63 Hz/
80 Hz/100 Hz/125 Hz/160 Hz/200 Hz/
250 Hz

Steilheit:

-6 dB/Okt., -12 dB/Okt., -18 dB/Okt.,
-24 dB/Okt., AUS

LPF (Mittel):

Frequenz:

1,25 kHz/1,6 kHz/2 kHz/2,5 kHz/3,15
kHz/4 kHz/5 kHz/6,3 kHz/8 kHz/10 kHz/
12,5 kHz

Steilheit:

-6 dB/Okt., -12 dB/Okt., -18 dB/Okt.,
-24 dB/Okt., -30 dB/Okt., -36 dB/Okt.,
AUS

Subwoofer:

Frequenz:

25 Hz/31,5 Hz/40 Hz/50 Hz/63 Hz/
80 Hz/100 Hz/125 Hz/160 Hz/200 Hz/
250 Hz

Steilheit:

-12 dB/Okt., -18 dB/Okt., -24 dB/Okt.,
-30 dB/Okt., -36 dB/Okt., AUS

Verstärkungsfaktor:

+10 dB bis -24 dB (1 dB/Schritt)

Phase: Normal/umgekehrt

Zeitabgleich:

0 bis 140 Stufen (2,5 cm/Stufe)

Bassverstärkung:

Verstärkungsfaktor: +12 dB bis 0 dB

Lautsprecherpegel:

+10 dB bis -24 dB (1 dB/Schritt)

DVD-Laufwerk

System:

DVD-V, VCD, CD, MP3, WMA, AAC, DivX,
MPEG-Player

Kompatiblen Discs:

DVD-VIDEO, VIDEO-CD, CD, CD-R, CD-
RW, DVD-R, DVD-RW, DVD-R DL

Regionalcode: 2

Signalformat:

Abtastrate:
8 kHz/16 kHz/32 kHz/44,1 kHz/48 kHz
Anzahl der Quantisierungsbits:
16 Bit/20 Bit/24 Bit; linear

Frequenzgang:

5 Hz bis 22 000 Hz (mit DVD, bei einer
Abtastrate von 48 kHz)

Signal-Rausch-Verhältnis:

91 dB (1 kHz) (IHF-A-Netzwerk) (RCA-
Level)

Ausgangspegel:

Video:

1,0 V p-p/75 Ω (±0,2 V)

Anzahl Kanäle: 2 (Stereo)

MP3-Decodierformat:

MPEG-1 & 2 & 2.5 Audio Layer 3

WMA-Decodierformat:

Version 7, 7.1, 8, 9, 9.1, 9.2 (2-Kanal-
Audio) (Windows Media Player)

AAC-Decodierformat:

MPEG-4 AAC (nur mit iTunes codiert):
.m4a (Ver. 12.5 und älter)

DivX-Decodierformat:

Home Theater Ver. 3, 4, 5.2, 6 (außer
Ultra und HD):
.avi, .divx

MPEG-Video-Decodierformat:

MPEG-1, MPEG-2, MPEG-4 (Teil 2), MS-
MPEG-4 (Ver. 3)

USB

USB-Standardspezifikation:

USB 1.1, USB 2.0 Full-Speed, USB 2.0
High-Speed

Max. Stromversorgung: 1,5 A

USB-Klasse:

MSC (Mass Storage Class), MTP (Media
Transfer Protocol)

Dateisystem: FAT16, FAT32, NTFS

<USB-Audio>

MP3-Decodierformat:

MPEG-1 & 2 & 2.5 Audio Layer 3

WMA-Decodierformat:

Version 7, 7.1, 8, 9, 10, 11, 12 (2-Kanal-
Audio) (Windows Media Player)

AAC-Decodierformat:

MPEG-4 AAC (nur mit iTunes codiert)
(Ver. 12.5 und älter)

FLAC-Decodierformat:

Version 1.3.0 (Free Lossless Audio Codec)

WAV-Signalformat (nur MSC-Modus):

Lineares PCM

Abtastrate:

Lineares PCM:
16 kHz/22,05 kHz/24 kHz/32 kHz/
44,1 kHz/48 kHz

<USB-Bild>

JPEG-Decodierformat (nur MSC-Modus):

.jpeg, .jpg, .jpe
Pixelabtastung: 4:2:2, 4:2:0

Decodierungsgröße:

Max.: 8 192 (H) × 7 680 (B)
Min.: 32 (H) × 32 (B)

PNG-Decodierformat (nur MSC-Modus):

.png

Decodierungsgröße:

Max.: 720 (H) × 576 (B)
Min.: 32 (H) × 32 (B)

BMP-Decodierformat (nur MSC-Modus):

.bmp

Decodierungsgröße:

Max.: 1 920 (H) × 936 (B)
Min.: 32 (H) × 32 (B)

<USB-Video>

H.264-Video-Decodierformat:

Base Line Profile, Main Profile, High
Profile

H.263-Video-Decodierformat:

Base Line Profile 0/3

VC-1-Video-Decodierformat:

Simple Profile, Main Profile, Advanced
Profile

DivX:

Home Theater

MPEG4-Video-Decodierformat:

Simple Profile, Advanced Simple Profile
MPEG2-Video-Decodierformat:
Main Profile

Bluetooth

Version:

Bluetooth 4.1-zertifiziert

Ausgangsleistung:

+4 dBm max. (Leistungsklasse 2)

Frequenzband:

2 400 MHz bis 2 483,5 MHz

FM-Tuner

Frequenzbereich:

87,5 MHz bis 108 MHz

Anwendbare Empfindlichkeit:

12 dBf (1,1 µV/75 Ω, Mono, S/N: 30 dB)

Signal-Rausch-Verhältnis:

72 dB (IEC-A-Netzwerk)

MW-Tuner

Frequenzbereich:

531 kHz bis 1 602 kHz (9 kHz)

Anwendbare Empfindlichkeit:

28 μ V (Rauschabstand: 20 dB)

Signal-Rausch-Verhältnis:

62 dB (IEC-A-Netzwerk)

LW-Tuner

Frequenzbereich:

153 kHz bis 281 kHz

Anwendbare Empfindlichkeit:

30 μ V (Rauschabstand: 20 dB)

Signal-Rausch-Verhältnis:

62 dB (IEC-A-Netzwerk)

DAB-Tuner

(AVH-Z5000DAB/AVH-Z3000DAB)

Frequenzbereich (Band III):

174,928 MHz bis 239,200 MHz (5A bis 13F)

Frequenzbereich (L-Band):

1 452,960 MHz bis 1 490,624 MHz (LA bis LW)

Anwendbare Empfindlichkeit (Band III):

-96 dBm

Anwendbare Empfindlichkeit (L-Band):

-94 dBm

Signal-Rausch-Verhältnis: 85 dB

HINWEIS

Änderungen der technischen Daten und des Designs aufgrund von Verbesserungen ohne vorherige Ankündigung möglich.

<http://www.pioneer-car.eu>

Zum Registrieren Ihres Produktes besuchen Sie bitte www.pioneer-car.de (oder www.pioneer-car.eu).

PIONEER CORPORATION

28-8, Honkomagome 2-chome, Bunkyo-ku,
Tokyo 113-0021, Japan

PIONEER ELECTRONICS (USA) INC.

P.O. Box 1540, Long Beach, California 90801-1540, U.S.A.
TEL: (800) 421-1404

PIONEER EUROPE NV

Haven 1087, Keetberglaan 1, B-9120 Melsele, Belgium/Belgique
TEL: (0) 3/570.05.11

PIONEER ELECTRONICS ASIACENTRE PTE. LTD.

2 Jalan Kilang Barat, #07-01, Singapore 159346
TEL: 65-6378-7888

PIONEER ELECTRONICS AUSTRALIA PTY. LTD.

5 Arco Lane, Heatherton, Victoria, 3202 Australia
TEL: (03) 9586-6300

PIONEER ELECTRONICS DE MÉXICO S.A. DE C.V.

Blvd. Manuel Ávila Camacho 138, 10 piso
Col.Lomas de Chapultepec, México, D.F. 11000
Tel: 52-55-9178-4270, Fax: 52-55-5202-3714

先鋒股份有限公司

台北市內湖區瑞光路407號8樓
電話：886-(0)2-2657-3588

先鋒電子（香港）有限公司

香港九龍長沙灣道909號5樓
電話：852-2848-6488