

Pioneer

AVH-Z5000DAB

AVH-Z3000DAB

AVH-Z2000BT

AUTORRÁDIO COM LEITOR DE DVD RDS

Manual de Operação

Índice

Obrigado por ter adquirido este produto Pioneer.
Leia estas instruções para saber como utilizar corretamente o seu modelo.
Depois de ler as instruções, guarde este documento em local seguro para referência futura.

Importante

O ecrã apresentado nos exemplos pode ser diferente dos ecrãs reais, que poderão ser alterados sem aviso prévio para melhoramento de desempenho e funções.

Atenção	3
Informação de segurança importante.....	4
Para garantir uma condução segura.....	4
Ao utilizar um visor ligado ao terminal de saída VOUT.....	4
Para evitar desgaste da bateria.....	4
Câmara de visão traseira.....	5
Manusear a ficha USB.....	5
Em caso de problemas.....	5
Visite o nosso website.....	5
Acerca deste produto.....	5
Proteger o painel e ecrã LCD.....	5
Notas sobre a memória interna.....	5
Acerca deste manual.....	5
Peças e controlos	6
Unidade principal.....	6
Operações básicas	7
Notas sobre a utilização do painel LCD.....	7
Ajustar o ângulo do painel LCD.....	7
Reiniciar o microprocessador.....	7
Controlo remoto.....	7
Iniciar a unidade.....	7
Utilizar o ecrã tátil.....	8
Ecrã de menus superior.....	9

Bluetooth..... 10

Ligação Bluetooth.....	10
Definições Bluetooth.....	10
Mudar o dispositivo Bluetooth ligado.....	10
Chamadas em mãos-livres.....	11
Áudio Bluetooth.....	13

AppRadio Mode + 15

Utilizar o AppRadio Mode +.....	15
Procedimento inicial.....	15
Utilizar o teclado.....	16
Utilizar a função de mistura de áudio.....	16

Fonte AV..... 17

Fonte AV suportada.....	17
Apresentar o ecrã de funcionamento AV.....	17
Selecionar uma fonte.....	17
Mudar a ordem de apresentação das fontes... 17	
Ajustar o alcance da área dos ícones de fontes favoritas.....	18

Ligação iPod/iPhone ou smartphone para fonte AV..... 18

iPod/iPhone com um conector Lightning.....	18
iPhone com um conector de 30 pinos.....	19
Smartphone (dispositivo Android™).....	19

Rádio digital..... 20

Operações de sintonização do Rádio digital....	20
Procedimento inicial.....	20
Operações básicas.....	21
Definições DAB.....	21

Rádio..... 22

Procedimento inicial.....	22
Operações básicas.....	22
Memorizar as frequências de emissão com os sinais mais fortes (BSM).....	23
Definições de rádio.....	23

Disco..... 24

Introduzir e ejetar um disco.....	24
Operações básicas.....	25

Ficheiros comprimidos ... 27

Introduzir e ejetar um suporte.....	27
Procedimento inicial.....	27
Operações básicas.....	28

iPod..... 31

Ligue o seu iPod.....	31
Operações básicas.....	31

Pandora®..... 33

Ouvir Pandora.....	33
Operações básicas.....	33

Spotify®..... 34

Ouvir Spotify.....	34
Operações básicas.....	35

AUX..... 37

Procedimento inicial.....	37
Operações básicas.....	37

Entrada AV..... 38

Procedimento inicial.....	38
---------------------------	----

MIXTRAX..... 38

Funcionamento MIXTRAX EZ.....	38
Procedimento inicial.....	38
Definições MIXTRAX.....	39

Definições..... 39

Apresentar a ecrã de configuração.....	39
Definições do sistema.....	39
Definições de tema.....	44
Definições de áudio.....	44
Definições de vídeo.....	48

Menu de favoritos..... 50

Criar um atalho.....	50
Selecionar um atalho.....	50
Remover um atalho.....	50

Outras funções..... 50

Definir a hora e a data.....	50
Mudar o modo de ecrã panorâmico.....	50
Repor as predefinições do produto.....	51

Apple CarPlay..... 51

Utilizar o Apple CarPlay.....	51
Configurar a posição de condução.....	51
Procedimento inicial.....	52
Ajustar o volume.....	52

Android Auto™..... 53

Utilizar o Android Auto.....	53
Configurar a posição de condução.....	53
Procedimento inicial.....	53
Ajustar o volume.....	53
Definir a função de início automático.....	54

Anexo para Apple CarPlay e Android Auto..... 54

Mensagens de erro.....	54
Informações detalhadas sobre dispositivos iPod ligados.....	55

Utilizar conteúdos ligados com base em aplicações.....	55
--	----

Apêndice..... 56

Resolução de Problemas.....	56
Mensagens de erro.....	57
Manutenção e cuidados com os discos.....	59
Discos que é possível reproduzir.....	59
Informações detalhadas para suportes que é possível reproduzir.....	60

Bluetooth.....	62
WMA.....	63
FLAC.....	63
DivX.....	63
AAC.....	63

Google™, Google Play, Android.....	63
MIXTRAX.....	63

Informações detalhadas sobre dispositivos iPod ligados.....	63
---	----

Utilizar conteúdos ligados com base em aplicações.....	64
Pandora®.....	64
Spotify®.....	64

Aviso respeitante à visualização de vídeo.....	64
Aviso respeitante à visualização de DVD-Vídeo.....	64

Aviso respeitante à utilização de ficheiros MP3.....	64
--	----

Índice

Utilizar o ecrã LCD corretamente	64
Especificações	65

Atenção

Algumas leis nacionais e governamentais podem impedir ou limitar a aplicação e utilização deste produto no seu veículo. Respeite todas as leis e normas aplicáveis relacionadas com a utilização, instalação e operação deste produto.



Se pretende eliminar este produto, não o misture com o lixo doméstico comum. Existe um sistema de recolha separado para produtos eletrónicos usados, em conformidade com a legislação que requer um tratamento, recuperação e reciclagem adequados.

As residências particulares nos estados-membros da UE, na Suíça e na Noruega podem devolver os seus produtos eletrónicos usados gratuitamente a unidades de recolha designadas, ou a um revendedor (se comprar um novo produto similar).

Para os países não referidos acima, contacte as suas autoridades locais para saber qual o método de eliminação correto.

Ao fazê-lo, irá assegurar que o seu produto eliminado é submetido ao tratamento, recuperação e reciclagem necessários e, por conseguinte, prevenir quaisquer potenciais efeitos negativos sobre o ambiente e a saúde humana.

ATENÇÃO

Este é um produto de laser de categoria 1, classificado ao abrigo da segurança de produtos de laser, IEC 60825-1:2007 e contém um módulo de laser de categoria 1M. Para assegurar uma segurança contínua, não retire quaisquer tampas, nem tente aceder à parte interior do produto. Deixe toda a manutenção a cargo de pessoal qualificado.

PRODUTO LASER DE CLASSE 1

**ATENÇÃO-RADIAÇÃO LASER DE CLASSE 1M
VISÍVEL E INVISÍVEL QUANDO ABERTO. NÃO OLHAR
DIRETAMENTE COM INSTRUMENTOS ÓTICOS.**

AVISO

As ranhuras e aberturas do alojamento servem para a ventilação para garantir um funcionamento fiável do produto e para evitar o seu sobreaquecimento. Para evitar o perigo de incêndio, as aberturas nunca devem ser obstruídas ou cobertas com itens (papéis, tapetes, panos).

⚠️ ATENÇÃO

Este produto é avaliado em condições climáticas moderadas e tropicais no âmbito dos Requisitos de segurança de equipamentos de áudio, vídeo e eletrônicos, definidos na IEC 60065.

Informação de segurança importante

⚠️ AVISO

- Não tente instalar ou reparar este produto sozinho. A instalação ou reparação deste produto por pessoas sem formação e experiência em equipamento eletrônico e acessórios para automóveis pode ser perigosa e expô-lo ao risco de choques elétricos, ferimentos ou outros perigos.
- Não permita que este produto entre em contacto com líquidos. Pode ocorrer choque elétrico. Além disso, o contacto com líquidos pode resultar em danos no produto, fumo e sobreaquecimento.
- Caso se verifique entrada de líquido ou matéria estranha neste produto, estacione o veículo em local seguro, desligue imediatamente a ignição (ACC OFF) e contacte o seu concessionário ou o Centro de Assistência Pioneer autorizado mais próximo. Não utilize este produto neste estado, dado que, se o fizer, pode resultar em incêndio, choque elétrico ou outro tipo de avaria.
- Caso dê conta da existência de fumo, ruído estranho ou odor proveniente deste produto ou quaisquer outros sinais anómalos no ecrã LCD, desligue imediatamente a alimentação e contacte o seu concessionário ou Centro de Assistência Pioneer autorizado mais próximo. A utilização deste produto neste estado pode resultar em danos permanentes no sistema.
- Não desarme nem modifique este produto, dado que existem componentes de alta tensão no interior que podem provocar choque elétrico. Certifique-se de que contacta o seu concessionário ou Centro de Assistência Pioneer autorizado mais próximo para a realização de uma inspeção interna, ajustes ou reparações.

Antes de utilizar este produto, certifique-se de que lê e compreende totalmente a informação de segurança seguinte:

- Não opere este produto, quaisquer aplicações ou a opção da câmara retrovisora (se adquirida), caso isso desvie a sua atenção de alguma forma da operação segura do seu veículo. Cumpra sempre as normas de condução segura e siga todos os regulamentos de trânsito existentes. Caso sinta dificuldades na operação deste produto, estacione o veículo num local seguro e aplique o travão de mão antes de realizar os ajustes necessários.
- Nunca defina o volume deste produto tão alto que o impeça de ouvir o trânsito no exterior ou os veículos de emergência.
- Para promover a segurança, algumas funções permanecem desativadas até que o veículo esteja parado e o travão de mão seja aplicado.
- Mantenha este manual acessível como referência para procedimentos de operação e informação de segurança.
- Não instale este produto onde ele possa (i) obstruir a visão do condutor, (ii) prejudicar o desempenho de algum dos sistemas de funcionamento do veículo ou funcionalidades de segurança, incluindo airbags ou botões das luzes de intermitentes de perigo ou (iii) prejudicar a capacidade do condutor de operar o veículo com segurança.

- Lembre-se de apertar o seu cinto de segurança sempre que opera o seu veículo. Caso lhe ocorra um acidente, os seus ferimentos serão consideravelmente mais graves, se o seu cinto de segurança não estiver corretamente apertado.
- Nunca utilize auriculares enquanto estiver a conduzir.

Para garantir uma condução segura

⚠️ AVISO

- **O CABO VERDE CLARO NA FICHA DE ALIMENTAÇÃO ESTÁ CONCEBIDO PARA DETETAR O ESTADO ESTACIONADO E DEVE SER LIGADO AO LADO DA ALIMENTAÇÃO DO INTERRUPTOR DO TRAVÃO DE ESTACIONAMENTO. A LIGAÇÃO OU A UTILIZAÇÃO INCORRETAS DESTES CABOS PODEM VIOLAR A LEI EM VIGOR E RESULTAR EM FERIMENTOS OU DANOS GRAVES.**
- **Não tome qualquer iniciativa para intervir ou desativar o sistema de bloqueio do travão de mão que existe para a sua proteção. Intervencionar ou desativar o sistema de bloqueio do travão de mão pode provocar ferimentos graves ou morte.**
- **Para evitar o risco de danos ou ferimentos e a potencial violação de leis em vigor, este produto não deve ser utilizado com imagem de vídeo visível para o condutor.**
- Em alguns países, a visualização de imagem de vídeo num visor dentro de um veículo até por pessoas que não sejam o condutor pode ser ilegal. Sempre que estes regulamentos se apliquem, eles devem ser cumpridos.

Se tentar ver uma imagem de vídeo durante a condução, é apresentado no ecrã o aviso **“A visualização de um vídeo no banco da frente durante a condução é estritamente proibida.”** Para visualizar imagens de vídeo neste visor, pare o veículo em local seguro e acione o travão de mão. Mantenha o pedal do travão pressionado, antes de libertar o travão de mão.

Ao utilizar um visor ligado ao terminal de saída V OUT

O terminal de saída de vídeo (V OUT) destina-se à ligação de um visor para permitir aos passageiros dos bancos traseiros visualizar imagens de vídeo.

⚠️ AVISO

NUNCA instale o visor traseiro num local que possibilite ao condutor visualizar imagens de vídeo durante a condução.

Para evitar desgaste da bateria

Certifique-se de que coloca o motor do veículo a trabalhar durante a utilização deste produto. A utilização deste produto sem o motor em funcionamento pode gastar a bateria.

⚠️ AVISO

Não instale este produto num veículo que não possua um cabo ou circuito ACC disponível.

Câmara de visão traseira

Com uma câmara retrovisora opcional pode utilizar este produto como um auxiliar visual para reboques ou estacionamento apertado em marcha atrás.

⚠️ AVISO

- A IMAGEM DO ECRÃ PODE APARECER INVERTIDA.
- UTILIZE ENTRADA APENAS PARA CÂMARA RETROVISORA DE IMAGEM INVERTIDA OU EM ESPELHO. OUTRO TIPO DE UTILIZAÇÃO PODE RESULTAR EM FERIMENTOS OU DANOS.

⚠️ ATENÇÃO

O modo retrovisor é para utilizar este produto como um auxiliar de visualização para reboques ou durante a marcha atrás. Não utilize esta função para fins de entretenimento.

Manusear a ficha USB

⚠️ ATENÇÃO

- Para evitar a perda de dados e danos no dispositivo de armazenamento, nunca a retire do produto durante a transferência de dados.
- A Pioneer não pode garantir a compatibilidade com todos os dispositivos de armazenamento em massa USB e não assume responsabilidade por qualquer perda de dados em leitores multimédia, iPhone, smartphone ou outros dispositivos enquanto utiliza este produto.

Em caso de problemas

Caso este produto não funcione corretamente, contacte o seu concessionário ou Centro de Assistência Pioneer autorizado mais próximo.

Visite o nosso website

Visite-nos no site seguinte:

<http://www.pioneer-car.eu>

- Registe o seu produto. Mantemos em arquivo os detalhes da sua compra para o ajudar a consultar esta informação em caso de reclamação de seguro, como na eventualidade de perda ou roubo.
- Disponibilizamos a informação mais recente acerca da PIONEER CORPORATION no nosso website.
- A Pioneer disponibiliza regularmente atualizações de software para melhorar os seus produtos. Verifique todas as atualizações de software disponíveis na secção de suporte do site da Pioneer.

Acerca deste produto

- Este produto não funciona corretamente em áreas fora da Europa. A função RDS (Radio Data System) funciona apenas em áreas com estações FM a emitir sinais RDS. O serviço RDS-TMC também pode ser utilizado na área onde existir uma estação que emita o sinal RDS-TMC.
- O CarStereo-Pass da Pioneer é de utilização exclusiva na Alemanha.

Proteger o painel e ecrã LCD

- Não exponha o ecrã LCD à luz solar direta quando este produto não estiver em utilização. Isto pode resultar na avaria do ecrã LCD devido às elevadas temperaturas daí resultantes.
- Quando utilizar um telemóvel, mantenha a respetiva antena afastada do ecrã LCD para evitar a distorção da imagem de vídeo provocada pelo aparecimento de pontos, riscas coloridas, etc.
- Para proteger o ecrã LCD contra danos, certifique-se de que toca nas teclas do ecrã apenas com o seu dedo e suavemente.

Notas sobre a memória interna

- As informações são apagadas se desligar o fio amarelo da bateria (ou se a bateria for retirada).
- Algumas definições e conteúdos gravados não são repostos.

Acerca deste manual

Este manual utiliza diagramas de ecrãs reais para descrever operações. Contudo, os ecrãs em algumas unidades podem não corresponder aos apresentados neste manual, dependendo do modelo utilizado.

Significados dos símbolos utilizados neste manual

	Indica os nomes do modelo que suporta as operações descritas.
	Indica que o utilizador deve premir o botão apropriado no ecrã tátil.
	Indica que o utilizador deve manter premido o botão apropriado no ecrã tátil.

Peças e controlos

Unidade principal

Z5000DAB

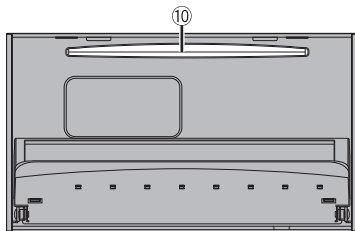
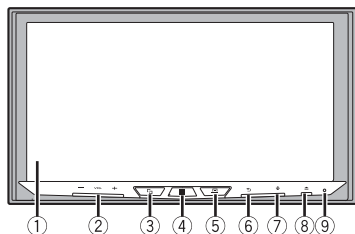

Z3000DAB Z2000BT

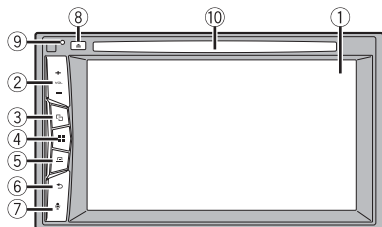

①	Ecrã LCD	
②	VOL (+/-)	
③		Prima para alternar entre o ecrã de aplicações e o ecrã de funcionamento AV. Mantenha premido para mudar para o modo de visualização da câmara. NOTA Para ativar o modo de visualização da câmara com este botão, defina [Entrada da câmara tras.] para [Lig.] ou [Entrada AV] para [Câmara] (página 40).
④		Prima para apresentar o ecrã de menu superior. Prima sem largar para desligar a alimentação. Para voltar a ligar a alimentação, pressione qualquer botão.
⑤		Prima para apresentar a barra de menu (página 8). Prima sem largar para silenciar ou cancelar o silenciamento.
⑥		Prima para apresentar o ecrã do menu principal ou para voltar ao ecrã anterior. Prima sem largar para desligar o visor.
⑦		Prima para ativar o modo de reconhecimento por voz, nomeadamente Siri quando o iPhone estiver ligado à unidade através de Bluetooth ou USB.
⑧		
⑨	RESET	Prima para repor o microprocessador (página 7).
⑩	Ranhura de introdução do disco	Consulte Introduzir e ejetar um disco (página 24).

Operações básicas

Notas sobre a utilização do painel LCD

Z5000DAB

⚠ AVISO





- Mantenha as mãos e os dedos afastados do produto ao abrir, fechar ou ajustar o painel LCD. Seja especialmente cuidadoso com mãos e dedos de crianças.
- Não utilize o produto com o painel LCD aberto. Pode provocar ferimentos em caso de acidente.

⚠ ATENÇÃO

- Não abra nem feche o painel LCD à força. Pode provocar problemas de funcionamento.
- Não utilize o produto enquanto o painel LCD não estiver totalmente aberto ou fechado. Se este produto for operado enquanto o painel LCD estiver a abrir ou a fechar, o painel LCD pode parar nesse ângulo por questões de segurança.
- Não coloque copos ou latas sobre o painel LCD aberto.

Ajustar o ângulo do painel LCD

Z5000DAB

- 1 Prima .
- 2 Toque em  ou  para ajustar o ângulo do painel LCD.
- 3 Toque em .
Volta ao ecrã anterior.

Reiniciar o microprocessador

⚠ ATENÇÃO

- Ao premir o botão RESET repõe as definições de fábrica de todas as definições e conteúdos gravados.
 - Não efetue esta operação enquanto um dispositivo estiver ligado a este produto.
 - Algumas definições e conteúdos gravados não são repostos.
- Tem de reiniciar o microprocessador nas seguintes condições:
 - Antes de utilizar este produto pela primeira vez após a instalação.
 - Se o produto não funcionar corretamente.
 - Se parecer haver problemas com o funcionamento do sistema.

- 1 Coloque a chave de ignição na posição OFF.
- 2 Prima RESET com a ponta de uma caneta ou outro utensílio pontiagudo.

São repostas as predefinições de fábrica das definições e conteúdos gravados.

Controlo remoto

O controlo remoto CD-R33 é vendido separadamente. Para mais pormenores relacionados com as operações, consulte o manual do controlo remoto.

Iniciar a unidade

- 1 Ligue o motor para iniciar o sistema.
É apresentado o ecrã [Selecionar idioma].

NOTA

A partir da segunda vez, o ecrã apresentado varia consoante as condições anteriores.

- 2 Toque no idioma.
- 3 Toque em .
É apresentado o ecrã [Definição de localização].

Z2000BT

É apresentado o ecrã [Definições do modo de altifalante]. Passe para o passo 6.

- 4 Toque no item para selecionar a localização de utilização.
- 5 Toque em .
É apresentado o ecrã [Definições do modo de altifalante].
- 6 Toque nos modos de altifalantes.
[Modo padrão]
Sistema de 4 altifalantes com altifalantes dianteiros e traseiros ou sistema de 6 altifalantes com altifalantes dianteiros e traseiros e subgraves.
[Modo de rede]
Sistema de 3 vias com um altifalante de agudos, altifalante de médios e subgrave (ou altifalante de graves) para reprodução de frequências (bandas) agudas, médias e graves.

⚠ AVISO

Não utilize a unidade em modo standard quando um sistema de altifalantes para modo de rede de 3 vias estiver ligado a esta unidade. Isto pode provocar danos nos altifalantes.

- 7 Toque em [OK].
É apresentado o ecrã [DEFINIÇÃO ANTENA DAB].
Z2000BT
É apresentado o ecrã de Aviso Legal. Passe para o passo 9.

8 Toque em [Sim] para utilizar a alimentação da antena DAB (página 21).

É apresentado o ecrã de Aviso Legal.

9 Toque em [OK].

É apresentado o ecrã de menu superior.

NOTA

Depois de definido o modo de altifalante, a definição não pode ser alterada, exceto forem repostas as predefinições deste produto. Reponha as predefinições para alterar a definição de modo de altifalante (página 51).

Mudar o modo de altifalante

Para mudar o modo de altifalante, é necessário repor as predefinições deste produto.

1 Reponha as predefinições (página 51).

Utilizar o ecrã tátil

Pode operar este produto tocando nos botões do ecrã diretamente com os dedos.

NOTA

Para proteger o ecrã LCD contra danos, certifique-se de que toca no ecrã apenas com os dedos suavemente.

Teclas comuns do ecrã tátil

: Volta ao ecrã anterior.

: Fecha o ecrã.

Utilizar ecrãs de lista

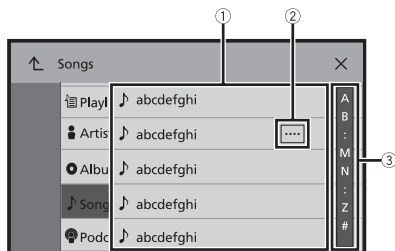

①	Tocar num item da lista permite reduzir as opções e avançar para a operação seguinte.
②	É apresentado quando não estão visíveis todos os caracteres na área de visualização. Se tocar no botão, os caracteres restantes são deslocados para que possam ser visualizados. NOTA Esta função está disponível apenas quando estaciona o veículo em local seguro e o trava com o travão de mão.
③	É apresentado quando não é possível visualizar os itens numa só página. Arraste a barra deslizante, a barra de procura inicial ou a lista para visualizar os itens ocultos.

Utilizar a barra de tempo

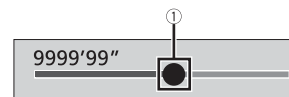

①	Pode mudar o ponto de reprodução arrastando a tecla. O tempo de reprodução correspondente à posição da tecla é apresentado enquanto arrasta a tecla.
---	--

Utilizar a barra de menu

1 Prima .





A barra de menu surge no ecrã.

NOTA

A disponibilidade da barra de menu pode variar dependendo da fonte de ativação.









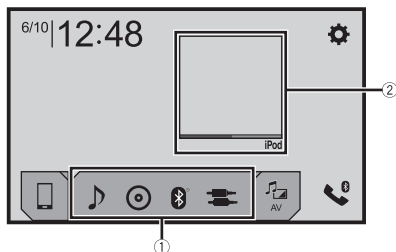

	Muda a duração do redutor de luz de dia ou de noite. NOTA Quando o AppRadio Mode + estiver ligado, é apresentada a AppRadio Mode + SideControlBar.
	Alterna entre reprodução e pausa.

	Salta ficheiros para a frente ou para trás.
	
	Executa o retrocesso ou o avanço rápido.
	Apresenta o ecrã do menu de configuração (página 39).
	Fecha a barra de menu.

Ecrã de menus superior



①	<p>Ícones das fontes preferidas</p> <p>SUGESTÕES</p> <ul style="list-style-type: none"> • Quando liga o sistema de navegação externo a esta unidade, a tecla do modo de navegação é apresentada ao centro do lado direito do visor. • Se seleccionar [Power OFF], pode desligar quase todas as funções. <ul style="list-style-type: none"> – Uma chamada recebida (apenas para chamadas de mãos-livres através de Bluetooth). – A imagem da câmara retrovisora é emitida quando o veículo de encontra em marcha atrás. – É premido um botão nesta unidade. – O interruptor da ignição é desligado (ACC OFF) e, em seguida, ligado (ACC ON).
②	<p>Tecla de funcionamento AV</p> <p>Apresenta a fonte atual.</p> <p>SUGESTÃO</p> <p>Quando é apresentada a última fonte atrás da tecla, pode mudar a fonte, tocando na tecla.</p>

	Definir a hora e a data (página 50)
	Menu de configurações (página 39) e favoritos (página 50)
	<p>Tecla de dispositivo ligado</p> <p>Apresenta o dispositivo ligado.</p> <p>Liga a fonte ou aplicação aos dispositivos ligados, nomeadamente AppRadio Mode +, sistema de navegação externo, etc.</p> <p>SUGESTÃO</p> <p>Quando um dispositivo com uma aplicação compatível se encontra ligado, é apresentada a tecla de aplicação favoritos. Depois de a tecla ser apresentada, pode ajustar o alcance da área da tecla de aplicação favoritos com os procedimentos que se seguem.</p> <ol style="list-style-type: none"> 1 Prima e mantenha premido o botão . É apresentado o símbolo  no canto superior direito da tecla de aplicação favoritos. 2 Arraste  para a posição desejada. Para terminar o ajuste, toque em qualquer parte do visor, exceto na tecla de aplicação favoritos. <p>NOTA</p> <p>Esta função está disponível apenas quando estaciona o veículo em local seguro e o trava com o travão de mão.</p>
	Fonte AV (página 17)
	Chamadas de mãos-livres (página 11)

Bluetooth

Ligação Bluetooth

1 Ligue a função Bluetooth no dispositivo.

2 Prima .

3 Toque em  e em seguida .

É apresentado o ecrã Bluetooth.

4 Toque em [Ligação].

5 Toque em .

A unidade começa a procurar dispositivos disponíveis, em seguida, apresenta-os na lista de dispositivos.

6 Toque no nome do dispositivo Bluetooth.

Depois de o dispositivo ser registado com sucesso, é estabelecida uma ligação Bluetooth através do sistema. Quando a ligação for estabelecida, o nome do dispositivo é apresentado na lista.

NOTAS

- Se já existirem cinco dispositivos emparelhados, é apresentada a mensagem [Memória cheia]. Elimine primeiro um dispositivo emparelhado (página 10).
- Se o dispositivo suportar SSP (Emparelhamento Simples Seguro), será apresentado um número de seis dígitos no ecrã deste produto. Toque [Sim] para emparelhar o dispositivo.
- Se tentar ligar um telemóvel desligado com dois telemóveis já ligados, o primeiro dos dois telemóveis ligados é desligado e o telemóvel desligado é ligado no lugar dele.

SUGESTÕES

- A ligação Bluetooth pode também ser efetuada, detetando este produto, a partir do dispositivo Bluetooth. Antes de efetuar o registo, certifique-se de que a opção [Visibilidade] no menu [Bluetooth] está definida para [Lig.] (página 10). Para mais informações sobre as operações de um dispositivo Bluetooth, consulte as instruções de funcionamento fornecidas com o dispositivo Bluetooth.
- Podem ser ligados dois telemóveis a este produto simultaneamente (página 10).



Definições Bluetooth

1 Prima .

2 Toque em  e em seguida .

⚠ ATENÇÃO

Nunca desligue este produto, nem desligue o dispositivo enquanto a operação de definição do Bluetooth estiver a ser processada.

Item de menu	Descrição
[Ligação]	Ligar, desligar ou apagar manualmente o dispositivo Bluetooth registado. Toque em  para apagar o dispositivo registado. Para ligar manualmente um dispositivo Bluetooth, toque no nome do dispositivo. Para desligar o dispositivo, toque no nome do dispositivo ligado na lista. NOTA Ligue o dispositivo Bluetooth manualmente nos casos seguintes: <ul style="list-style-type: none">• Dois ou mais dispositivos Bluetooth estão registados e pretende selecionar manualmente o dispositivo a utilizar.• Pretende voltar a ligar um dispositivo Bluetooth desligado.• Por alguma razão, não é possível estabelecer ligação automática.
[Ligação auto.] [Lig.] [Desl.]	Selecione [Lig.] para ligar automaticamente o último dispositivo Bluetooth ligado. NOTA Se da última vez foram ligados dois dispositivos Bluetooth, os dois dispositivos são ligados a este produto automaticamente pela ordem em que foram registados na lista de dispositivos.
[Visibilidade] [Lig.] [Desl.]	Selecione [Lig.] para tornar este produto visível para os outros dispositivos.
[Entrada do código PIN]	Mude o código PIN para a ligação Bluetooth. O código PIN predefinido é "0000". 1 Toque de [0] a [9] para introduzir o código PIN (até 8 dígitos). 2 Toque em  .
[Info. do dispositivo]	Apresenta o nome e endereço deste produto.
[Apagar memória BT]	Toque em [Clear] e, em seguida, em [OK] para apagar a memória Bluetooth.

Mudar o dispositivo Bluetooth ligado

Após registar e ligar os dispositivos Bluetooth a este produto, pode alternar dispositivos, utilizando a tecla de alteração de dispositivos na função do telefone e algumas fontes áudio.

- Pode registar até cinco dispositivos Bluetooth neste produto (página 10).
- Pode ligar um dos dispositivos registados a este produto. Nos casos onde o dispositivo registado se encontra equipado com uma função de telefone, é possível ligar um total

de dois dispositivos simultaneamente, quando utiliza a função de telefone. Se dois dos cinco dispositivos registados já estiverem ligados, pode ligar o terceiro dispositivo restante para utilizar a função de áudio apenas a partir da tecla de alteração de dispositivos no ecrã da fonte de áudio.

- O ícone para o telemóvel atualmente utilizado é apresentado no ecrã de menu do telefone. Se ligar dois telemóveis simultaneamente a este produto pode alternar entre os telemóveis, utilizando a tecla de alteração de dispositivo. Os conteúdos do menu do telefone são memorizados para cada telemóvel ligado (página 11).
- A tecla de alteração de dispositivo é apresentada para algumas fontes áudio. A fonte áudio pode alterar automaticamente para outra fonte, dependendo do dispositivo seleccionado.



Chamadas em mãos-livres

Para utilizar esta função deve ligar previamente o seu telemóvel a este produto através de Bluetooth (página 10).







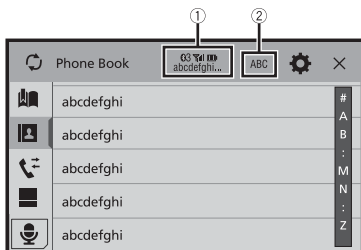

⚠ ATENÇÃO

Para sua segurança, evite falar ao telefone enquanto conduz.

Efetuar uma chamada telefónica

- 1 Prima .
- 2 Toque em .
É apresentado o ecrã do menu do telefone.
- 3 Toque num dos ícones de chamada no ecrã de menu do telefone.



①	<p>São apresentados os itens seguintes.</p> <ul style="list-style-type: none"> Nome do telemóvel atual Número da lista do telemóvel atual Estado de receção do telemóvel atual Estado da bateria do telemóvel atual <p>SUGESTÃO Se ligar dois telemóveis simultaneamente a este produto pode alternar entre os telemóveis, utilizando a tecla de alteração de dispositivo.</p>
②	<p>Altera o idioma de pesquisa para inglês ou idioma do sistema.</p> <p>NOTA Pode não ser apresentado, dependendo da definição de idioma do sistema.</p>
	<p>Sincroniza manualmente os contactos na lista telefónica deste produto com os contactos do seu telemóvel.</p>
	<p>Utilizar lista de marcação predefinida (página 12)</p>
	<p>Utilizar a lista telefónica Selecione um contacto da lista telefónica. Toque no nome pretendido da lista e, em seguida, selecione o número de telefone.</p> <p>SUGESTÕES</p> <ul style="list-style-type: none"> Os contactos no seu telefone são automaticamente transferidos para este produto. Atualize manualmente a lista telefónica. <p>NOTAS</p> <ul style="list-style-type: none"> A [Visibilidade] do ecrã [Bluetooth] deve estar ligada (página 10). Se forem ligados automaticamente dois telemóveis a este produto com a função de ligação automática do dispositivo Bluetooth, é apresentada a lista telefónica do segundo telemóvel.
	<p>Utilizar o histórico de chamadas Faça uma chamada telefónica a partir da chamada recebida , chamada efetuada  ou chamada perdida .</p>
	<p>Introdução direta do número de telefone Introduza as teclas de número para inserir o número de telefone e, em seguida, toque em  para fazer uma chamada.</p>

► Para terminar a chamada

- 1 Toque em .

Utilizar as listas de marcações predefinidas

► Registrar um número de telefone

Pode guardar facilmente até seis números de telefone por dispositivo como números predefinidos.

1 Prima .

2 Toque em .

3 Toque em  ou .

No ecrã [Lista telefónica], toque no nome pretendido para apresentar o número de telefone do contacto.

4 Toque em .

► Marcar a partir da lista de marcações predefinidas

1 Toque em .

2 Toque na entrada pretendida na lista para efetuar uma chamada.

O ecrã de marcação é apresentado e a marcação é iniciada.

► Apagar um número de telefone

1 Prima .

2 Toque em .

3 Toque em .

4 Toque em .



5 Toque em [Sim].

Receber uma chamada telefónica

1 Toque em  para atender a chamada.

Toque em  para terminar a chamada.

SUGESTÕES

- Toque em  durante uma chamada em espera, pode mudar para essa chamada.
- Toque em  durante uma chamada em espera, para rejeitar a chamada.

NOTA

Quando são ligados dois telefones simultaneamente, se receber uma chamada no segundo telefone enquanto estiver a falar no primeiro telefone, é apresentado o ecrã de confirmação de marcação para o segundo telefone.

Função de reconhecimento de voz (para iPhone)

Ao ligar o seu iPhone a este produto, pode utilizar a função de reconhecimento de voz (Modo Siri Eyes Free) neste produto.

NOTAS

- Quando é utilizado um iPhone, o Modo Siri Eyes Free está disponível com este produto.
- Neste capítulo, iPhone e iPod touch são referidos como "iPhone".



1 Prima .

2 Toque em .

3 Toque em .

A função de reconhecimento de voz é iniciada e é apresentado o ecrã de controlo de voz.

SUGESTÕES

- Pode também iniciar a função de reconhecimento de voz, premindo .
- Se estiverem dois telemóveis simultaneamente ligados a este produto com a função de ligação automática do Bluetooth, a função de reconhecimento de voz (Modo Siri Eyes Free) é definida no segundo telefone.
- Se pretender utilizar a função de reconhecimento de voz (Modo Siri Eyes Free) num outro iPhone ligado, toque em  com número ao outro iPhone. O iPhone para o qual pretende mudar é definido como o dispositivo atual.

Minimizar o ecrã de confirmação da marcação

1 Toque em .

SUGESTÃO

Para apresentar o ecrã de confirmação da marcação, toque novamente em .

NOTAS

- Não é possível minimizar o ecrã de confirmação da marcação no ecrã de funcionamento AV.
- Não é possível selecionar fontes AV mesmo que o ecrã de confirmação da marcação seja minimizado enquanto está a falar ao telefone ou a receber uma chamada.

Definições do telefone

1 Prima .



2 Toque em  e em seguida .

Item de menu	Descrição
[Atendimento auto.] [Lig.] [Desl.]	Selecione [Lig.] para atender automaticamente uma chamada.

Item de menu	Descrição
[Toque de chamada] [Lig.] [Desl.]	Selecione [Lig.] se o toque de chamada não for emitido pelos altifalantes do carro.
[Inverter nome]	Selecione [Sim] para alterar a ordem do nome próprio e o(s) apelido(s) na lista telefónica.

Definir o modo privado

Durante uma conversa, pode mudar para o modo privado (falar diretamente no telemóvel).

1 Toque em  ou  para ativar ou desativar o modo privado.

NOTAS

- Se forem ligados dois telemóveis a este produto e o primeiro telefone for definido para modo privado, pode receber chamadas no segundo telefone, mantendo a chamada em aberto no primeiro telefone.
- Quando são ligados dois telemóveis a este produto e o modo privado do primeiro telefone estiver desligado, se atender uma chamada no segundo telefone ou enquanto marca ou recebe uma chamada no primeiro telefone, a chamada, marcação ou receção no primeiro telefone é cancelada.

Ajustar o volume de audição do interlocutor

Este produto pode ser ajustado para o volume de audição do interlocutor.

1 Toque em  para alternar entre os três níveis de volume.

Notas sobre chamadas em mãos-livres

► Notas gerais

- A ligação a todos os telemóveis equipados com a tecnologia sem fios Bluetooth não é garantida.
- A distância da linha de alcance entre este produto e o seu telemóvel tem de ser de 10 metros ou menos quando enviar e receber dados e voz através da tecnologia Bluetooth.
- Em alguns telemóveis, as colunas podem não emitir o sinal de toque.
- Se o modo privado estiver selecionado no telemóvel, a opção mãos-livres pode estar desativada.

► Registo e ligação

- As operações do telemóvel variam, dependendo do tipo de telemóvel. Para instruções detalhadas, consulte o manual de instruções fornecido com o telemóvel.
- Se a transferência da lista telefónica não funcionar, desligue o telemóvel e execute novamente o emparelhamento com este produto.

► Efetuar e receber chamadas

- Pode ouvir um ruído nas situações seguintes:
 - Quando atender utilizando o botão do telefone.
 - Quando a pessoa no outro lado da linha não conseguir ouvir a conversa devido à presença de eco, baixe o nível de volume para as chamadas em mãos-livres.
- Se a pessoa do outro lado da linha não conseguir ouvir a conversa devido à presença de eco, baixe o nível de volume para as chamadas em mãos-livres.
- Nalguns telemóveis, mesmo que prima o botão de atendimento no telemóvel quando receber uma chamada, pode não conseguir atender a chamada em mãos-livres.
- O nome registado é apresentado, se o número de telefone já estiver registado na lista telefónica. Se um número de telefone estiver registado com diferentes nomes, é apresentado apenas o número de telefone.

► Históricos das chamadas recebidas e números marcados

- Não pode efetuar uma chamada para um utilizador desconhecido (sem número de telefone) no histórico de chamadas recebidas.
- Se efetuar chamadas utilizando o telemóvel, os dados do histórico não são gravados no produto.

► Transferências de listas telefónicas

- Se existirem mais de 1 000 entradas da lista telefónica no telemóvel, pode não ser possível descarregar completamente todas as entradas.
- Dependendo do telemóvel, este produto pode não apresentar a lista telefónica corretamente.
- Se a lista telefónica do telemóvel incluir dados de imagem, a lista pode não ser transferida corretamente.
- Dependendo do telemóvel, a transferência da lista telefónica pode não estar disponível.





Áudio Bluetooth



Antes de utilizar o leitor de áudio Bluetooth, registre e ligue o dispositivo a este produto (página 10).

NOTAS

- Dependendo do leitor de áudio Bluetooth ligado a este produto, as operações disponíveis com este produto podem estar limitadas aos dois níveis seguintes:
 - A2DP (Advanced Audio Distribution Profile): permite reproduzir apenas músicas no leitor de áudio.
 - A2DP e AVRCP (Audio/Video Remote Control Profile): permite reproduzir, fazer pausas, selecionar músicas, etc.
- Dependendo do dispositivo Bluetooth ligado a este produto, as operações disponíveis com este produto podem estar limitadas ou divergir das descrições deste manual.
- Enquanto estiver a ouvir músicas no seu dispositivo Bluetooth, evite utilizar o mais possível a função de telefone. Se tentar utilizar a função, o sinal poderá causar ruído durante a reprodução da música.
- Quando estiver a falar utilizando o dispositivo Bluetooth ligado a este produto através de Bluetooth, a reprodução pode ser interrompida.

1 Prima .











- 2** Toque em  e em seguida .
É apresentado o ecrã de configuração do sistema.
- 3** Toque em [Definições da Fonte AV].
- 4** Certifique-se de que [Áudio Bluetooth] se encontra ligado.
- 5** Prima .
- 6** Toque em .
O ecrã de fonte AV é apresentado.
- 7** Toque em [Bluetooth Audio].
É apresentado o ecrã de reprodução de áudio Bluetooth.

	Seleciona um ficheiro ou pasta a partir da lista para reprodução.
	<p>NOTA Esta função está disponível apenas quando a versão AVRCP do dispositivo Bluetooth é 1.4 ou superior.</p>
	Muda entre os dispositivos Bluetooth quando os dispositivos estão ligados a este produto através de Bluetooth (página 10).

Operações básicas

Ecrã de reprodução de áudio Bluetooth



	Indicador de número de faixa
	Alterna entre reprodução e pausa.
	<p>Salta ficheiros para a frente ou para trás.</p> <ul style="list-style-type: none"> • Se premir  e em seguida, tocar em  ou , pode também saltar ficheiros para a frente ou para trás. • Se premir  e em seguida, tocar sem largar  ou , pode também realizar um retrocesso ou avanço rápidos.
	Define um tipo de reprodução repetida.
	Reproduzir ficheiros por ordem aleatória.

AppRadio Mode +

Pode operar aplicações para iPhone ou smartphones com os dedos, fazendo gestos simples como, por exemplo, tocar levemente, arrastar, deslocar ou mover rapidamente no ecrã deste produto.

NOTAS

- Os gestos de dedos compatíveis variam consoante a aplicação para um iPhone ou smartphone.
- Apesar de uma aplicação não ser compatível com AppRadio Mode +, dependendo da aplicação, pode ser apresentada uma imagem. Mas não pode operar a aplicação. Para utilizar o AppRadio Mode +, instale previamente a aplicação AppRadio no iPhone ou smartphone. Para mais informações sobre a aplicação AppRadio, visite o seguinte site: <http://www.pioneer-car.eu/eur/appradiomode>
- Leia a secção Utilizar conteúdos ligados com base em aplicações (página 64) antes de executar esta operação.
- Os ficheiros protegidos por direitos de autor como DRM não podem ser reproduzidos.
- AppRadio Mode + pode ser referido como AppRadio Mode.

AVISO

Algumas utilizações do iPhone ou smartphone podem não ser autorizadas pela lei local durante a condução, por isso, deve conhecer e cumprir as limitações existentes. Caso tenha dúvidas relativamente a uma função específica, execute-a apenas enquanto o carro estiver estacionado. Não deve ser executada qualquer funcionalidade, exceto se for seguro fazê-lo nas condições de condução em que se encontra.

Utilizar o AppRadio Mode +

Importante

- A Pioneer não se responsabiliza por quaisquer problemas que possam resultar de conteúdos incorretos ou com falhas baseados na aplicação.
- Os conteúdos e a funcionalidade das aplicações suportadas são da responsabilidade dos fornecedores da App.
- No AppRadio Mode +, a funcionalidade através do produto é limitada durante a condução, com funções disponíveis determinadas pelos fornecedores da App.
- A disponibilidade da funcionalidade AppRadio Mode + é determinada pelo fornecedor da App e não pela Pioneer.
- O AppRadio Mode + permite aceder a aplicações além das indicadas na lista (sujeitas a limitações durante a condução), mas a possibilidade de utilização dos conteúdos é determinada pelos fornecedores da App.

Procedimento inicial

Quando utilizar um iPhone ou um smartphone com este produto, as definições são automaticamente configuradas de acordo com o dispositivo que vai ligar. Para mais

detalhes sobre a ligação disponível, consulte Ligação iPod/iPhone ou smartphone para fonte AV (página 18).

SUGESTÕES

- Toque no ícone da aplicação pretendida depois de iniciar a aplicação AppRadio.
- Se ligar o dispositivo a este produto, quando uma aplicação compatível com o AppRadio Mode + está já em funcionamento, é apresentado o ecrã de funcionamento de aplicações neste produto.
- A aplicação pretendida é iniciada e é apresentado o ecrã de funcionamento de aplicações.
- Prima para voltar ao ecrã de menu superior.

AppRadio Mode +

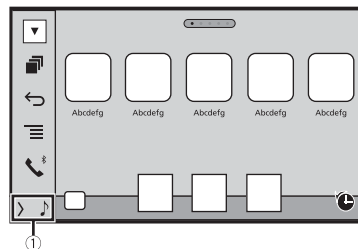

	Apresenta a fonte atual.
	Apresenta o ecrã da aplicação de arranque.
	Apresenta o ecrã anterior.
	Apresenta o ecrã do menu.

- Prima em seguida, toque em para ocultar a AppRadio Mode + SideControlBar.
- Prima em seguida, toque em novamente para apresentar novamente a AppRadio Mode + SideControlBar.
- e não estão disponíveis dependendo do tipo de dispositivo.

Para utilizadores de iPhone

- Ligue o seu iPhone.**
Consulte o Manual de Instalação.
- Prima .
- Toque em .

4 Toque em [AppRadio Mode].

5 Toque no ícone pretendido no separador.

A AppRadio app é iniciada.

Para utilizadores de smartphone (Android)

NOTAS

- [USB MTP] está definido para [Des.] para utilizar AppRadio Mode + (página 40).
- A capacidade de reprodução do vídeo depende do dispositivo Android ligado.

1 Desbloqueie o seu smartphone e ligue-o a este produto através de USB.

Consulte o Manual de Instalação.

2 Prima .

3 Toque em .

4 Toque em [AppRadio Mode].

5 Toque no ícone pretendido no separador.

A AppRadio app é iniciada.

Utilizar o teclado

Quando toca na área de introdução de texto de uma aplicação para iPhone, é apresentado um teclado no ecrã. Pode introduzir o texto pretendido diretamente a partir deste produto.

NOTA

Esta função está disponível apenas em AppRadio Mode + no iPhone.

⚠ ATENÇÃO

Para sua segurança, a funcionalidade do teclado está disponível apenas quando o veículo está parado e o travão de mão engatado.

1 Inicie o AppRadio Mode +.

2 Toque na área de introdução de texto no ecrã de funcionamento de aplicação.

É apresentado um teclado para introdução de texto.

SUGESTÃO

Pode seleccionar o idioma do teclado (página 42).

Utilizar a função de mistura de áudio

Pode emitir a fonte AV de mistura de áudio e uma aplicação para iPhone ou smartphone quando é utilizado o AppRadio Mode +.

NOTA

Dependendo da aplicação ou da fonte AV, esta função pode não estar disponível.

1 Inicie o AppRadio Mode +.

2 Prima VOL (+/-).

O menu de mistura de áudio é apresentado no ecrã.

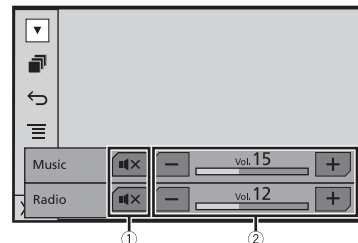

①

Toque para interromper o som. Toque novamente para cancelar a interrupção de som.

②

Ajusta o volume de áudio.

SUGESTÃO

O Ecrã de funcionamento AV e o Ecrã de aplicações podem ser alterados premindo .

Fonte AV

Fonte AV suportada

Pode reproduzir ou utilizar as fontes indicadas em seguida com este produto.

- Rádio
- Rádio digital*
- CD
- ROM (ficheiros de áudio ou vídeo comprimidos em discos)
- DVD-Video
- USB

É possível reproduzir ou utilizar as fontes indicadas em seguida ligando um dispositivo auxiliar.

- iPod
- Spotify®
- Pandora**
- Áudio Bluetooth®
- Entrada AV (AV)
- AUX

* AVH-Z5000DAB/AVH-Z3000DAB

Apresentar o ecrã de funcionamento AV

- 1 Prima e, em seguida, toque na tecla de funcionamento AV. É apresentado o ecrã de funcionamento AV.



①

Apresenta a lista de fontes.

Selecionar uma fonte

Fonte no ecrã de seleção da fonte AV

- 1 Prima e, em seguida, toque em .
- 2 Toque no ícone da fonte. Quando seleciona [Source OFF], a fonte AV desliga.

Fonte na lista de fontes

- 1 Prima e, em seguida, toque na tecla de funcionamento AV.
- 2 Toque em .
- 3 Toque na tecla da fonte. Quando seleciona [Source OFF], a fonte AV desliga.

Mudar a ordem de apresentação das fontes

NOTA

Esta função está disponível apenas quando estaciona o veículo em local seguro e o trava com o travão de mão.

Mudar a ordem de apresentação dos ícones das fontes

- 1 Prima e, em seguida, toque em .
- 2 Toque continuamente no ícone da fonte e arraste o ícone para a posição pretendida.

Mudar a ordem de apresentação dos botões de fontes

- 1 Prima e, em seguida, toque na tecla de funcionamento AV.
- 2 Toque em .
- 3 Toque em .
- 4 Arraste o botão da fonte para a posição pretendida.

Ajustar o alcance da área dos ícones de fontes favoritas

NOTA

Esta função está disponível apenas quando estaciona o veículo em local seguro e o trava com o travão de mão.

1 Prima .

2 Prima e mantenha premido o botão .

É apresentado o símbolo  no canto superior esquerdo dos ícones de fontes favoritas.

3 Arraste  para a posição desejada.

Para terminar o ajuste, toque em qualquer parte do visor, exceto na área de ícones de fontes favoritas.

Ligação iPod/iPhone ou smartphone para fonte AV

Quando utilizar um iPod/iPhone ou um smartphone com este produto, as definições são automaticamente configuradas de acordo com o dispositivo que vai ligar. Esta secção descreve a compatibilidade de fonte para cada dispositivo com a ligação.

NOTAS

- Os métodos de funcionamento podem variar consoante o modelo do iPod/iPhone ou smartphone e a respetiva versão do software.
- Dependendo da versão do software do iPod/iPhone ou da versão do SO do smartphone, este pode não ser compatível com esta unidade.

iPod/iPhone com um conector Lightning

São estes os métodos para ligar um iPod/iPhone com um conector Lightning a este produto. As fontes disponíveis podem variar consoante o método de ligação.

- Ligar através de Bluetooth (página 19)
- Ligar através de CD-IU52* (página 19)

* Vendido separadamente

Modelos iPod/iPhone compatíveis

- iPhone 7
- iPhone 7 Plus
- iPhone SE
- iPhone 6s
- iPhone 6s Plus
- iPhone 6
- iPhone 6 Plus
- iPhone 5s
- iPhone 5c
- iPhone 5
- iPod touch (6ª geração)
- iPod touch (5ª geração)
- iPod nano (7ª geração)

Dependendo dos modelos iPod, pode não ser compatível com algumas fontes AV. Para mais informações sobre a compatibilidade iPod/iPhone com este produto, consulte as informações no nosso sítio Web.

SUGESTÃO

Pode ligar e controlar um iPod/iPhone compatível com este produto, utilizando cabos conetores vendidos separadamente.

Ligar através de Bluetooth

As fontes que se seguem estão disponíveis quando é ligado um iPod/iPhone à unidade através de Bluetooth.

- iPod
- Pandora
- Spotify
- Áudio Bluetooth

1 Ligue um iPod/iPhone a este produto através de Bluetooth (página 10).

2 Prima  e, em seguida, toque em .

3 Toque na fonte compatível pretendida.

Ligar através de CD-IU52

As fontes que se seguem estão disponíveis quando um iPod/iPhone com um conector Lightning é ligado à unidade através de CD-IU52 (vendido separadamente).

- iPod
- Pandora
- Spotify



1 Ligue um iPod/iPhone a uma porta USB deste produto através de CD-IU52.

2 Prima  e, em seguida, toque em .

3 Toque na fonte compatível pretendida.

- AppRadio Mode +

1 Ligue um iPod/iPhone a uma porta USB deste produto através de CD-IU52.

2 Prima  e, em seguida, toque em .

3 Toque em [AppRadio Mode].

4 Toque no ícone pretendido no separador.

iPhone com um conector de 30 pinos

São estes os métodos para ligar um iPhone com um conector de 30 pinos a este produto. As fontes disponíveis podem variar consoante o método de ligação.

- Ligar através de Bluetooth (página 19)

- Ligar através de CD-IU51* (página 19)

* Vendido separadamente

Modelo iPhone compatível

- iPhone 4s

Para mais informações sobre a compatibilidade iPhone com este produto, consulte as informações no nosso sítio Web.

SUGESTÃO

Pode ligar e controlar um iPhone compatível com este produto, utilizando cabos do conector vendidos separadamente.

Ligar através de Bluetooth

As fontes que se seguem estão disponíveis quando é ligado um iPhone à unidade através de Bluetooth.

- iPod
- Pandora
- Spotify
- Áudio Bluetooth

1 Ligue um iPhone a este produto através de Bluetooth (página 10).

2 Prima  e, em seguida, toque em .

3 Toque na fonte compatível pretendida.

Ligar através de CD-IU51

As fontes que se seguem estão disponíveis quando um iPhone com conector de 30 pinos é ligado à unidade através de CD-IU51 (vendido separadamente).

- iPod
- Pandora
- Spotify

1 Ligue um iPhone a uma porta USB deste produto através de CD-IU51.

2 Prima  e, em seguida, toque em .

3 Toque na fonte compatível pretendida.

Smartphone (dispositivo Android™)

São estes os métodos para ligar um dispositivo a este produto. As fontes disponíveis podem variar consoante o método de ligação.

- Ligar através de Bluetooth (página 20)
- Ligar através de CD-MU200* (página 20)

* Vendido separadamente

Smartphones compatíveis



A compatibilidade com todos os smartphones não é garantida. Para mais informações sobre a compatibilidade smartphone com este produto, consulte as informações no nosso sítio Web.

Ligar através de Bluetooth

As fontes que se seguem estão disponíveis quando é ligado um smartphone à unidade através de Bluetooth.

- Pandora
- Spotify
- Áudio Bluetooth

1 Ligue um smartphone a este produto através de Bluetooth (página 10).

2 Prima  e, em seguida, toque em .

3 Toque na fonte compatível pretendida.

Ligar através de CD-MU200

As fontes que se seguem estão disponíveis quando é ligado um smartphone à unidade através de CD-MU200.

- AppRadio Mode +

1 Ligue um smartphone a uma porta USB deste produto através de CD-MU200.

2 Prima  e, em seguida, toque em .

3 Toque em [AppRadio Mode].

4 Toque no ícone pretendido no separador.

Rádio digital

Z5000DAB Z3000DAB

Operações de sintonização do Rádio digital

Para uma melhor receção de Rádio digital, certifique-se de que é utilizada uma antena de Rádio digital com entrada de alimentação fantasma (tipo ativo). A Pioneer recomenda a utilização da AN-DAB1 (vendida separadamente) ou CA-AN-DAB.001 (vendida separadamente).

O consumo de corrente da antena de rádio digital deverá ser de 100 mA ou menos.

NOTAS

- Som de alta qualidade (quase tão elevada quanto a dos CDs, apesar de poder ser reduzida em alguns casos para permitir a emissão de mais serviços)
- Receção sem interferências
- Algumas estações realizam testes de emissão.

Suporte MFN

Quando alguns grupos suportam o mesmo componente de serviço, muda automaticamente para outro grupo com melhor receção.

Procedimento inicial

1 Prima  e, em seguida, toque em .

2 Toque em [Digital Radio].

É apresentado o ecrã Rádio digital.



NOTA

A lista de serviços é automaticamente atualizada quando a função Rádio digital é iniciada pela primeira vez. Se a atualização for bem sucedida, a estação apresentada no topo da lista de serviços é automaticamente sintonizada.

Operações básicas

Ecrã Rádio digital



	<p>Volta a selecionar o canal predefinido memorizado numa tecla a partir da memória.</p> <p>Memoriza a frequência atual de emissão numa tecla.</p>
	<p>Apresenta a lista de canais predefinidos. Selecione um item na lista para mudar para o serviço predefinido.</p>
	<p>Seleciona a banda DAB1, DAB2 ou DAB3.</p>
	<p>Sintonização manual Quando existem vários serviços na mesma frequência, liga os serviços um a um.</p> <p>Sintonização por busca Salta para o grupo mais próximo.</p>
	<p>Grava emissões recentes para memorizar automaticamente (modo de mudança de hora). Interrompa ou ouça as emissões gravadas novamente, tocando em . Toque em  para retomar a emissão ao vivo.</p> <p>NOTAS</p> <ul style="list-style-type: none">• A emissão gravada é sobreposta pela última emissão.• Se a duração de pausa de uma seleção ultrapassar a capacidade de memória, a reprodução é retomada desde o início da seleção na memória.



Seleciona um componente de serviço.

Toque na categoria seguinte, em seguida, selecione cada item.

[**Estação**]: Apresenta todos os componentes de serviço.

[**Tipo de programa**] (etiqueta PTY): Pesquisa a partir da informação de tipo de programa.

[**Grupo de estações**] (etiqueta de grupo): Apresenta a lista de grupos.







SUGESTÃO

Se tocar em [Atual. lista], pode atualizar a informação da lista de estações manualmente.



NOTAS

- A informação da lista de estações é automaticamente atualizada quando começa a usar esta fonte.
- Quando existem alterações no grupo de estações atual, a informação da lista de estações é atualizada automaticamente.

SUGESTÕES

- Se premir  em seguida, tocar em  ou , pode também mudar os canais predefinidos.
- Se premir  em seguida, tocar sem largar  ou  e libertar, pode também executar a sintonização por busca.

Definições DAB

- 1 Prima .
- 2 Toque em  e em seguida .
- É apresentado o ecrã de configuração do sistema.
- 3 Toque em [Definições da Fonte AV].
- 4 Toque em [Definições de DAB].

Os itens de menu variam consoante a fonte.

Item de menu	Descrição
[Serviço seguinte]*1*2 [Lig.] [Desl.]	Pesquisa outro grupo que suporte o mesmo componente de serviço com melhor receção. Se não for possível encontrar componente de serviço alternativo ou se a receção se mantiver fraca, a unidade muda automaticamente para uma emissão FM idêntica. (HARD LINK)
[Alimentação da antena] [Lig.] [Desl.]	Selecione se pretende ou não alimentar uma antena de rádio digital. Para mais detalhes sobre como ligar uma antena de rádio digital, consulte o Manual de instalação.



Item de menu	Descrição
[Interrupção de TA]*2	Recebe anúncios de trânsito, a partir da última frequência selecionada, interrompendo outras fontes.
[TA OFF]	Desativa esta função.
[DAB+RDS TA]	Recebe informação de trânsito atual para DAB e RDS (AN-DAB1 tem prioridade) se disponível.
[APENAS RDS TA]	Recebe informação de trânsito atual apenas para RDS, se disponível.
[Soft Link]*2 [Lig.] [Desl.]	Quando o HARD LINK não resulta, sintoniza para outro grupo que suporta o componente de serviço semelhante. Se não for possível encontrar componente de serviço alternativo ou se a receção se mantiver fraca, esta função muda automaticamente para uma emissão FM idêntica. <ul style="list-style-type: none"> NOTAS <ul style="list-style-type: none"> Esta configuração está disponível apenas quando a função [Serviço seguinte] está definida para [Lig.]. Apenas disponível em áreas onde a função SOFT LINK é suportada. O conteúdo da emissão do canal ligado pode ser diferente do conteúdo do canal original.

*1 Esta definição está disponível apenas quando é selecionado [Digital Radio] como fonte.

*2 Dependendo do modelo utilizado, este menu pode não ser apresentado.

Rádio







Procedimento inicial

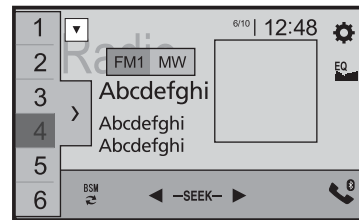

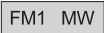

- 1 Prima  e, em seguida, toque em .
- 2 Toque em [Rádio].
É apresentado o ecrã Rádio.

Operações básicas







Ecrã Rádio



	<p> Volta a selecionar o canal predefinido memorizado numa tecla a partir da memória.</p> <p> Memoriza a frequência atual de emissão numa tecla.</p>
	Apresenta a lista de canais predefinidos. Seleciona um item na lista ([1] a [6]) para mudar para o canal predefinido.
	Seleciona a banda FM1, FM2, FM3, MW ou LW.
	Realiza a função BSM (memória das melhores estações) (página 23).

 	Sintonização manual
	
	Sintonização por busca ou sintonização por busca contínua Ao soltar a tecla em poucos segundos, salta para a estação mais próxima, a partir da frequência atual. Mantenha a tecla premida durante alguns segundos para executar, executa sintonização por busca contínua.

SUGESTÕES

- Se premir  em seguida, tocar em  ou , pode também mudar os canais predefinidos.
- Se premir  em seguida, tocar sem largar  ou  e libertar, pode também executar a sintonização por busca.

Memorizar as frequências de emissão com os sinais mais fortes (BSM)

A função BSM (memória das melhores estações) grava automaticamente as seis frequências de emissão com os sinais mais fortes nas teclas de canais predefinidos [1] a [6].

NOTAS

- A memorização de frequências de emissão com a função BSM pode substituir as frequências que tenha guardado anteriormente.
- As frequências de emissão previamente memorizadas podem permanecer na memória, se o número de frequências memorizadas não atingir o limite.

1 Toque em para iniciar uma busca.

Enquanto a mensagem é apresentada, as seis frequências de emissão com os sinais mais fortes são memorizadas nas teclas de canais predefinidos pela ordem da intensidade do sinal.

Para cancelar o processo de memorização

1 Toque em [Cancelar].

Definições de rádio

1 Prima .

2 Toque em e em seguida .

É apresentado o ecrã de configuração do sistema.

3 Toque em [Definições da Fonte AV].

4 Toque em [Definições de rádio].

Os itens de menu variam consoante a fonte.

Item de menu	Descrição
[Local] [Desl.] FM: [Nível1] [Nível2] [Nível3] [Nível4] MW/LW: [Nível1] [Nível2]	A sintonização de busca local permite sintonizar apenas as estações de rádio cujo sinal seja suficientemente forte. NOTA [Nível4] para FM e [Nível2] para MW/LW estão disponíveis apenas com as estações com os sinais mais fortes.
[Passo FM] [100kHz] [50kHz]	Selecione o passo de sintonização por busca para a banda FM. NOTA O passo de sintonização permanece a [50kHz] durante a sintonização manual.
[Regional] [Lig.] [Desl.]	Muda, se o código de área for verificado durante a busca PDI Auto.
[FREQ. alternativa] [Lig.] [Desl.]	Deixe a unidade voltar a sintonizar para uma frequência diferente que forneça a mesma estação.
[PDI Auto] [Lig.] [Desl.]	Pesquisa automaticamente a estação de emissão com o mesmo código PI (Identificação de programa), a partir de todas as bandas de frequência, quando a estação de emissão inclui dados RDS. NOTA Mesmo que defina para [Desl.], a busca de PI é realizada automaticamente quando o sintonizador não consegue obter uma boa receção.
[Interrupção de TA]*1*2	Recebe anúncios de trânsito, a partir da última frequência selecionada, interrompendo outras fontes. SUGESTÃO A definição selecionada aplica-se também a [Interrupção de TA] em [Definições de DAB].
[TA OFF]	Desativa esta função.
[DAB+RDS TA]	Recebe informação de trânsito atual para DAB e RDS (DAB tem prioridade) se disponível.
[APENAS RDS TA]	Recebe informação de trânsito atual apenas para DAB+RDS TA, se disponível.

Item de menu	Descrição
[Interrupção de TA]*1*3 [Lig.] [Desl.]	Recebe anúncios de trânsito, a partir da última frequência selecionada, interrompendo outras fontes.
[Interrupção de notícias]*1 [Lig.] [Desl.]	Interrompe a fonte atualmente selecionada com novos programas.
[Som do sintonizador]*1	Muda a qualidade do som do sintonizador FM.
[Música]	Dá prioridade à qualidade do som.
[Debate]	Dá prioridade à prevenção de ruído.
[Padrão]	Não faz qualquer efeito.

*1 Esta função só está disponível quando recebe a banda FM.

*2 AVH-Z5000DAB/AVH-Z3000DAB

*3 AVH-Z2000BT

Disco

Introduzir e ejetar um disco

Pode reproduzir um CD de música normal, um Video-CD ou um DVD-Video, utilizando a unidade incorporada deste produto.

⚠ AVISO

Z5000DAB

Mantenha as mãos e os dedos afastados do produto ao abrir, fechar ou ajustar o painel LCD. Seja especialmente cuidadoso com mãos e dedos de crianças.

⚠ ATENÇÃO

Não introduza nada, a não ser um disco, na ranhura de introdução do disco.

Insira o disco

Z5000DAB

1 Prima .

2 Toque em  para abrir o painel LCD.

3 Introduza um disco na ranhura de introdução do disco.
A fonte muda e a reprodução começa.

Z3000DAB Z2000BT

1 Introduza um disco na ranhura de introdução do disco.
A fonte muda e a reprodução começa.

NOTA

Se o disco já estiver inserido, selecione [Disc] como fonte de reprodução.

Ejetar um disco

Z5000DAB

1 Prima .

2 Toque em  para abrir o painel LCD.

3 Retire o disco e prima .

Z3000DAB Z2000BT

Operações básicas

SUGESTÕES

- Se premir e em seguida, tocar em ou , pode também saltar ficheiros/capítulos para a frente ou para trás.
- Se premir e em seguida, tocar sem largar ou , pode também realizar um retrocesso ou avanço rápidos.
- Se estiver a ser reproduzido um Vídeo-CD com PBC (controlo de playback) ativado, é apresentada a indicação .
- Pode definir o tamanho do ecrã para a imagem de vídeo (página 50).

Fonte de áudio

Ecrã de fonte de áudio

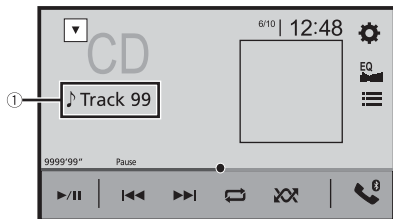

	Indicador de número de faixa
	Alterna entre reprodução e pausa.
	Salta ficheiros para a frente ou para trás.
	Define uma repetição de reprodução para o disco atual/faixa atual.
	Reproduz ou não faixas por ordem aleatória.
	Seleciona uma faixa a partir da lista. Toque numa faixa da lista para a reproduzir.

Fonte de vídeo



ATENÇÃO

Por razões de segurança, não é possível visualizar imagens de vídeo enquanto o veículo estiver em andamento. Para visualizar imagens de vídeo, estacione em local seguro e acione o travão de mão.

Ecrã de reprodução de vídeo 1







	Esconde as teclas do ecrã tátil. Para voltar a apresentar as teclas, toque em qualquer lugar do ecrã.
	Executa o retrocesso ou o avanço rápido. Volte a tocar para alterar a velocidade de reprodução.
	Para a reprodução.
	Realiza a reprodução por fotograma.
	Realiza a reprodução em câmera lenta. Cada vez que toca em , a velocidade muda em quatro passos pela seguinte ordem: 1/16 -> 1/8 -> 1/4 -> 1/2
	Apresenta o menu do DVD.
	NOTA Esta função pode não funcionar corretamente com conteúdos de alguns DVDs.
	Define uma repetição de reprodução para todos os ficheiros/capítulo atual/título atual.
	Muda o idioma do áudio/das legendas.

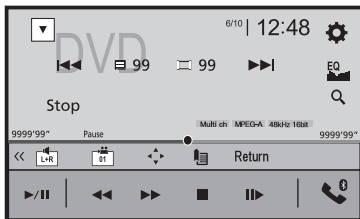

	<p>Apresenta a barra de função oculta.</p> <p>SUGESTÃO Pode também apresentar a barra de função oculta, deslocando a barra da direita para a esquerda.</p>
	<p>Procura a parte que pretende reproduzir. Toque em [Title], [Chapter], [10Key], ou [Track] e, em seguida, introduza o número pretendido a partir de [0] até [9]. Toque em [Enter] para iniciar a reprodução a partir do número que registou.</p> <p>SUGESTÕES</p> <ul style="list-style-type: none"> • Para cancelar um número de entrada, toque em [C]. • Para DVD-Vídeos, pode selecionar [Title], [Chapter] ou [10Key]. • Para Video-CDs, pode selecionar [Track] ou [10Key].*
	<p>Salta ficheiros/capítulos para a frente ou para trás.</p>

* Apenas PBC (controlo de reprodução)

Ecrã de reprodução de vídeo 2



	<p>Apresenta a barra de função oculta.</p> <p>SUGESTÃO Pode também apresentar a barra de função oculta, deslocando a barra da esquerda para a direita.</p>
	<p>Seleciona a saída de áudio a partir de [L+R], [Left], [Right], [Mix]. Esta função está disponível para Video-CDs e DVDs gravados com áudio LPCM.</p>
	<p>Muda o ângulo de visualização (multi-ângulo). Esta função está disponível para DVDs que apresentam gravações multi-ângulo.</p>

	<p>Apresenta o teclado do menu do DVD. Se forem apresentados itens no menu do DVD, as teclas do ecrã tátil podem aparecer sobrepostas a estes. Se isso acontecer, seleccione um item, usando essas teclas do ecrã tátil. Toque em [Left], [Right], [Up] ou [Down] para seleccionar o item de menu e, em seguida, toque em [Enter].</p> <p>NOTA O modo de visualização do menu difere em função do disco.</p> <p>SUGESTÃO Se tocar em [Enter], pode operar o menu DVD diretamente.</p>
	<p>Retoma a reprodução (marcador). Esta função está disponível para DVD-Vídeo. Pode memorizar um ponto como Marcador para um disco (até cinco discos). Para apagar o marcador no disco, toque continuamente nesta tecla.</p>
	<p>Volta e inicia a reprodução a partir do ponto especificado. Esta função está disponível para DVD-Vídeo e Video-CDs com PBC (controlo de reprodução).</p>

Ficheiros comprimidos

Introduzir e ejetar um suporte

Pode reproduzir ficheiros de áudio comprimidos, ficheiros de vídeo comprimidos ou ficheiros de imagens fixas armazenados num disco ou num dispositivo de armazenamento externo.

AVISO

Z5000DAB

Mantenha as mãos e os dedos afastados do produto ao abrir, fechar ou ajustar o painel LCD. Seja especialmente cuidadoso com mãos e dedos de crianças.

ATENÇÃO

Não introduza nada, a não ser um disco, na ranhura de introdução do disco.

Introduzir um disco

Z5000DAB

1 Prima .

2 Toque em  para abrir o painel LCD.

3 Introduza um disco na ranhura de introdução do disco.
A fonte muda e a reprodução começa.

Z3000DAB Z2000BT

1 Introduza um disco na ranhura de introdução do disco.
A fonte muda e a reprodução começa.

NOTA

Se o disco já estiver inserido, selecione [Disc] como fonte de reprodução.

Ejetar um disco

Z5000DAB

1 Prima .

2 Toque em  para abrir o painel LCD.

3 Retire o disco e prima .

Z3000DAB Z2000BT

1 Prima .

Ligar um dispositivo de armazenamento USB

1 Puxe a ficha para fora da porta USB do cabo USB.

2 Ligue um dispositivo de armazenamento USB ao cabo USB.

NOTAS

- Este produto pode não obter o seu melhor desempenho com alguns dispositivos de armazenamento USB.
- A ligação através de um hub USB não é possível.
- É necessário um cabo USB para a ligação.

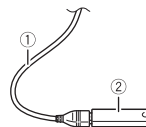

①	Cabo USB
②	Dispositivo de armazenamento USB

Desligar um dispositivo de armazenamento USB

1 Puxe o dispositivo de armazenamento USB para fora do cabo USB.

NOTAS

- Antes de retirar o dispositivo de armazenamento USB, certifique-se de que não está a aceder a dados.
- Desligue o interruptor da ignição (ACC OFF) antes de desligar o dispositivo de armazenamento USB.

Procedimento inicial

Para disco

1 Insira o disco (página 27).

SUGESTÃO

Se o disco já estiver inserido, selecione [Disc] como fonte de reprodução.

Para USB

1 Prima  e, em seguida, toque em .







2 Ligue um dispositivo de armazenamento USB ao cabo USB (página 27).

3 Toque em [USB].

A reprodução é realizada pela ordem dos números das pastas. As pastas que não contêm ficheiros reproduzíveis são ignoradas.

Operações básicas

SUGESTÕES

- Se premir  e em seguida, tocar em  ou , pode também saltar ficheiros/capítulos para a frente ou para trás.
- Se premir  e em seguida, tocar sem largar  ou  no ficheiro de áudio ou vídeo, pode também recuar ou avançar rapidamente.
- Pode definir o tamanho do ecrã para o vídeo e ficheiros de imagem (página 50).

Fonte de áudio

Ecrã de fonte de áudio 1 (Exemplo: USB)



①

Apresenta o ecrã de procura de ligações.

Toque na música a reproduzir e, a seguir, toque na informação sobre a música, depois de mudar para o modo Music Browse (página 29).

SUGESTÃO

Se tocar na ilustração, a lista de músicas do álbum é apresentada.

NOTA

Esta função está disponível apenas para o dispositivo de armazenamento USB.



Alterna entre reprodução e pausa.



Salta ficheiros para a frente ou para trás.



Define uma repetição de reprodução para todos os ficheiros/pasta atual/ficheiro atual.



Reproduz ficheiros ou não reproduz por ordem aleatória.



Apresenta a barra de função oculta.

SUGESTÃO

Pode também apresentar a barra de função oculta, deslocando a barra da direita para a esquerda.



Muda os seguintes tipos de ficheiros de multimédia.

[Music]: Ficheiros de áudio comprimidos

[Video]: Ficheiros de vídeo comprimidos

[CD-DA]: Dados de áudio (CD-DA)

[Photo]: Ficheiros de imagem



Seleciona um ficheiro a partir da lista.

Toque num ficheiro da lista para o reproduzir.

SUGESTÃO

Ao tocar numa pasta na lista, apresenta o seu conteúdo. Pode reproduzir um ficheiro na lista, tocando nele.

NOTA

Quando reproduz ficheiros áudio comprimidos gravados num dispositivo de armazenamento USB, pode pesquisar um ficheiro usando o modo Music Browse (página 29).

MIXTRAX EZ

Apresenta o ecrã MIXTRAX (página 38).

Ecrã de fonte de áudio 2 (Exemplo: USB)



	<p>Apresenta a barra de função oculta.</p> <p>SUGESTÃO Pode também apresentar a barra de função oculta, deslocando a barra da esquerda para a direita.</p>
	<p>Seleciona a pasta anterior ou a pasta seguinte.</p>
	<p>Constrói a base de dados para utilizar o modo Music Browse (página 29).</p>
	<p>Muda a visualização da informação da música atual.</p>

► Selecionar um ficheiro através do modo Music Browse

Pode selecionar ficheiros para reprodução, utilizando a lista de categorias, se os ficheiros incluírem informação de etiqueta.

NOTAS

- Esta função está disponível apenas para o dispositivo de armazenamento USB.
- O modo Music Browse não pode ser mantido quando a alimentação é desligada.

1 Toque em para criar uma base de dados.

O modo Music Browse fica disponível depois de ter sido criada a base de dados.

2 Toque em .

3 Toque na categoria desejada para apresentar a lista de ficheiros.

4 Toque no item.

Refina o item até o título da música ou nome do ficheiro pretendidos ser apresentado na lista.

5 Toque no título da canção ou no nome do ficheiro pretendidos para reproduzir.

Se a seleção feita com o Music Browse tiver sido cancelada, pode ligar novamente para o modo Music Browse, tocando no separador [Tag] no ecrã da lista de ficheiros/pastas e tocando na faixa pretendida.

SUGESTÃO

Depois de ser criada a base de dados no armazenamento USB, não existe necessidade de criar novamente a base de dados, desde que sejam gravados os mesmos conteúdos. Para entrar no Music Browse diretamente, toque em e, em seguida, toque em [Tag] antes de selecionar a música.

Fonte de vídeo





⚠ ATENÇÃO





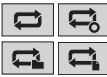



Por razões de segurança, não é possível visualizar imagens de vídeo enquanto o veículo estiver em andamento. Para visualizar imagens de vídeo, estacione em local seguro e acione o travão de mão.

Ecrã de fonte de vídeo (Exemplo: Disco)



	<p>Esconde as teclas do ecrã tátil. Para voltar a apresentar as teclas, toque em qualquer lugar do ecrã.</p>
	<p>Alterna entre reprodução e pausa.</p>
	<p>Executa o retrocesso ou o avanço rápido. Volte a tocar para alterar a velocidade de reprodução.</p>
	<p>Para a reprodução.</p>
	<p>Realiza a reprodução por fotograma.</p>
	<p>Realiza a reprodução em câmara lenta.</p>

	Define uma repetição de reprodução para todos os ficheiros/pasta atual/ ficheiro atual.
	Muda o idioma do áudio/das legendas.
	Muda os seguintes tipos de ficheiros de multimédia. [Music]: Ficheiros de áudio comprimidos [Video]: Ficheiros de vídeo comprimidos [CD-DA]: Dados de áudio (CD-DA) [Photo]: Ficheiros de imagem
	Seleciona um ficheiro a partir da lista. Toque num ficheiro da lista para o reproduzir. SUGESTÃO Ao tocar numa pasta na lista, apresenta o seu conteúdo. Pode reproduzir um ficheiro na lista, tocando nele.
	Salta ficheiros para a frente ou para trás.

	Alterna entre reprodução e pausa.
	Salta ficheiros para a frente ou para trás.
	Seleciona a pasta anterior ou a pasta seguinte.
	Guarda as imagens atuais como papel de parede. Toque nos itens seguintes e, em seguida, toque em [Sim] para substituir a imagem. [Como AVScreen]: Guarda a imagem como papel de parede para o ecrã AV. [C. HomeScreen]: Guarda a imagem como papel de parede para o ecrã do menu principal. [Ambos]: Guarda a imagem como papel de parede para o ecrã AV e ecrã do menu principal. NOTA Se guardar a nova imagem, o papel de parede atual é substituído, exceto a imagem predefinida.
	Roda a imagem apresentada 90° no sentido dos ponteiros do relógio.
	Define uma repetição de reprodução para todos os ficheiros/pasta atual.
	Reproduz todos os ficheiros na gama de reprodução de repetição atual e não os reproduz aleatoriamente.
	Muda os seguintes tipos de ficheiros de multimédia. [Music]: Ficheiros de áudio comprimidos [Video]: Ficheiros de vídeo comprimidos [CD-DA]: Dados de áudio (CD-DA) [Photo]: Ficheiros de imagem
	Seleciona um ficheiro a partir da lista. Toque num ficheiro da lista para o reproduzir. SUGESTÃO Ao tocar numa pasta na lista, apresenta o seu conteúdo. Pode reproduzir um ficheiro na lista, tocando nele.

Fonte de imagens fixas

SUGESTÕES

- Os ficheiros de imagem não são apresentados no ecrã traseiro.
- Se premir [OK] e, em seguida, tocar sem largar [Fast Forward] ou [Fast Reverse] no ficheiro de imagem fixa, pode pesquisar 10 ficheiros de imagem ao mesmo tempo. Se o ficheiro que está a ser reproduzido for o primeiro ou o último ficheiro da pasta, a procura não é executada.

Ecrã de imagem fixa



①

Esconde as teclas do ecrã tátil.

Para voltar a apresentar as teclas, toque em qualquer lugar do ecrã.

iPod



Ligue o seu iPod

Quando utilizar um iPod neste produto, as definições são automaticamente configuradas de acordo com o dispositivo que vai ligar. Para mais detalhes sobre a ligação disponível, consulte Ligação iPod/iPhone ou smartphone para fonte AV (página 18).

NOTAS

- Dependendo da geração ou versão do iPod, algumas funções podem não estar disponíveis.
- Não apague a Apple Music® app do seu iPod, dado que algumas funções podem não estar disponíveis.







1 Ligue o seu iPod.

2 Prima  e, em seguida, toque em .

3 Toque em [iPod].

Operações básicas











SUGESTÕES

- Se premir  e em seguida, tocar em  ou , pode também saltar ficheiros para a frente ou para trás.
- Se premir  e em seguida, tocar sem largar  ou , pode também realizar um retrocesso ou avanço rápidos.

Fonte de áudio

Ecrã de reprodução de áudio 1



①	Apresenta o ecrã de procura de ligações. Selecione uma música a partir da lista relacionada com a música que está a ser reproduzida. SUGESTÃO Se tocar na ilustração, a lista de músicas do álbum é apresentada. NOTA Esta função não está disponível durante a reprodução de Apple Music Radio.
	Alterna entre reprodução e pausa.
 	Salta ficheiros para a frente ou para trás.
 	Define uma gama de repetição de reprodução para todos os da lista selecionada/música atual.
 	Reproduz músicas na lista/álbum selecionados aleatoriamente.
	Apresenta a barra de função oculta.
	Muda entre dispositivos ligados.
	Seleciona uma canção a partir da lista. Toque na categoria, em seguida, no título da lista a reproduzir da lista selecionada. SUGESTÕES <ul style="list-style-type: none">• Se utilizar inglês como idioma do sistema, estará disponível a pesquisa por alfabeto. Toque na barra de procura para utilizar esta função.• Pode reproduzir listas de reprodução criadas com a aplicação MusicSphere. A aplicação está disponível no nosso website.• Quando toca na estação Apple Music Radio no ecrã das listas, é apresentado o ecrã Apple Music Radio (página 32). NOTAS <ul style="list-style-type: none">• Dependendo da geração ou versão do iPod, algumas funções podem não estar disponíveis.• Estão apenas disponíveis 16 000 músicas no iPod na lista, se o iPod tiver mais de 16 000 músicas. As músicas disponíveis dependem do iPod.

Ecrã de reprodução de áudio 2

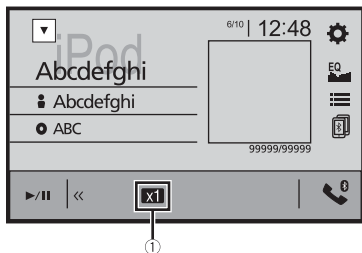

①	Muda a velocidade do livro áudio. Normal—Rápido—Lento
⏪	Apresenta a barra de função oculta.

Fonte Apple Music® Radio

🔄 Importante

O Apple Music Radio pode não estar disponível no seu país ou região. Para mais informações sobre o Apple Music Radio, visite o seguinte sítio Web: <http://www.apple.com/music/>

NOTA

Esta função apenas se encontra disponível quando se utiliza a função iPod com um iPhone 7, iPhone 7 Plus, iPhone SE, iPhone 6s, iPhone 6s Plus, iPhone 6, iPhone 6 Plus, iPhone 5s, iPhone 5c, iPhone 5 ou iPod touch (5ª e 6ª geração).

Ecrã Apple Music Radio



▶/	Alterna entre reprodução e pausa.
----	--

★	Apresenta o menu pop-up para Apple Music Radio. <ul style="list-style-type: none">• Toque em [Play More Like This] para reproduzir músicas semelhantes à música atual.• Toque em [Play Less Like This] para definir que a música atual não deve ser reproduzida novamente.• Toque em [Add to iTunes Wish List] para adicionar a música atual à lista de preferências do iTunes. NOTA Esta função pode não ser utilizada, dependendo do estado da sua conta Apple Music.
▶▶	Salta faixas para a frente.

Z5000DAB Z3000DAB

O Pandora Internet Radio é um serviço de música não afiliado com a Pioneer. Mais informações disponíveis em <http://www.pandora.com>.

A aplicação Pandora para telemóveis está disponível para telefones iPhone e smartphones. Para informações atualizadas sobre compatibilidade, visite, www.pandora.com/everywhere/mobile.

NOTA

Pode utilizar esta fonte apenas quando [Definição de localização] estiver definida para [Austrália] (página 41).

AVISO

Algumas utilizações do iPhone ou smartphone podem não ser autorizadas pela lei local durante a condução, por isso, deve conhecer e cumprir as limitações existentes. Caso tenha dúvidas relativamente a uma função específica, execute-a apenas enquanto o carro estiver estacionado.

Não deve ser executada qualquer funcionalidade, exceto se for seguro fazê-lo nas condições de condução em que se encontra.

Importante

- Crie uma conta gratuita ou paga online. Pode criar a conta na aplicação Pandora a partir do seu iPhone ou smartphone ou a partir do website (<http://www.pandora.com/account/register>).
- Para utilizar o serviço Pandora, deve estabelecer ligação à Internet através da rede 3G, EDGE, LTE (4G) ou Wi-Fi. Se o plano de dados do seu iPhone ou smartphone não permitir a utilização ilimitada de dados, a sua operadora pode cobrar-lhe taxas adicionais.

Limitações:



- Dependendo da disponibilidade de Internet, pode não ser possível receber o serviço Pandora.
- O serviço Pandora está sujeito a alterações sem aviso prévio. O serviço pode ser afetado por quaisquer das seguintes situações: versão do firmware do iPhone ou do smartphone, versão do firmware da aplicação Pandora, alterações no serviço de música Pandora.
- Algumas funções do serviço Pandora não estão disponíveis quando aceder ao serviço através de produtos de áudio/vídeo para automóvel da Pioneer. Essas funções incluem, mas não se limitam às seguintes: enviar informações sobre as estações atuais, comprar faixas da iTunes App Store ou Google Play, ver informações de texto adicionais, iniciar sessão em Pandora, ajustar a qualidade de áudio da rede móvel.

NOTA

Neste capítulo, iPhone e iPod touch são referidos como "iPhone".

Ouvir Pandora









Atualize o firmware da aplicação Pandora para a versão mais recente.











- 1 **Desbloqueie o dispositivo móvel e ligue-o a este produto.**
 - Ligar iPhone através de USB ou Bluetooth
 - Smartphone através de Bluetooth
- 2 Prima  e, em seguida, toque em .
- 3 Toque em [Pandora].
- 4 **Inicie a aplicação Pandora no telemóvel e inicie a reprodução.**
 - Para mais informações sobre a ligação Bluetooth, consulte página 10.
 - Para mais informações sobre a ligação USB, consulte o manual de instalação.



Operações básicas

Ecra de reprodução



	 Volta a selecionar a estação predefinida memorizada numa tecla a partir da memória.
	Memoriza a estação atual numa tecla.
	Apresenta a lista de estações predefinidas. Selecione um item na lista ([1] a [6]) para mudar para a estação predefinida.
	Alterna entre reprodução e pausa.
	Salta faixas para a frente.
	SUGESTÃO Se premir  e em seguida, tocar em  , pode saltar músicas para a frente.

 *	Aprova a faixa em reprodução.
 *	Reprova a faixa em reprodução e salta para a faixa seguinte.
	Cria uma nova estação. Toque em [Faixa] ou [Intérprete] para criar uma nova estação.
	Adiciona nos marcadores informação para a faixa atualmente em reprodução.
	Muda entre dispositivos ligados.
	Seleciona uma estação Pandora a partir da lista. <ul style="list-style-type: none"> •  Muda para a lista de estações. •  Muda para a lista de géneros. •  Reproduz apenas uma faixa com base em determinadas características musicais de várias estações aleatórias. •  Elimina a estação. • A-Z: Ordena alfabeticamente os itens da lista. • Date: Ordena cronologicamente os itens da lista. <p>SUGESTÃO As estações partilhadas são indicadas por .</p>

*  e  não estão disponíveis quando utilizar uma estação partilhada.

Spotify®

Para usufruir do Spotify durante a condução, faça primeiro o download da aplicação Spotify para o seu iPhone ou smartphone. Pode fazer o download a partir da iTunes App Store ou Google Play. Escolha uma conta gratuita ou Premium paga na aplicação ou em spotify.com. Uma conta Premium oferece-lhe mais funcionalidades como audição offline. Se já tiver Spotify, atualize a aplicação para que tenha a última versão disponível quando ligar o seu telefone ao carro. Agora, está pronto para levar a música na bagagem.

⚠ AVISO

Algumas utilizações do iPhone ou smartphone podem não ser autorizadas pela lei local durante a condução, por isso, deve conhecer e cumprir as limitações existentes. Caso tenha dúvidas relativamente a uma função específica, execute-a apenas enquanto o carro estiver estacionado. Não deve ser executada qualquer funcionalidade, exceto se for seguro fazê-lo nas condições de condução em que se encontra.

🔄 Importante

- Confirme os requisitos para aceder ao Spotify, utilizando o sistema de áudio/vídeo para automóvel Pioneer (página 18).
- Para utilizar o Spotify, deve estabelecer ligação à Internet através da rede 3G, EDGE, LTE (4G) ou Wi-Fi. Se o plano de dados do seu iPhone ou smartphone não permitir a utilização ilimitada de dados, a sua operadora pode cobrar-lhe taxas adicionais.
- Para mais informação sobre os países e regiões onde o Spotify pode ser utilizado, consulte <https://www.spotify.com/us/select-your-country/>.

Limitações:

- Dependendo da disponibilidade de Internet, pode não ser possível receber o serviço Spotify.
- O serviço Spotify está sujeito a alterações sem aviso prévio. O serviço pode ser afetado por quaisquer das seguintes situações: versão do firmware do iPhone ou do smartphone, versão do firmware da aplicação Spotify, alterações no serviço de música Spotify.
- Algumas funções do serviço Spotify não estão disponíveis quando aceder ao serviço através de produtos de áudio/vídeo para automóvel da Pioneer.
- O Spotify é um serviço de música não afiliado com a Pioneer. Mais informações disponíveis em <https://support.spotify.com/>.
- A aplicação Spotify está disponível para a maioria dos iPhone e smartphones, visite <https://support.spotify.com/> para obter a mais recente informação de compatibilidade.

Ouvir Spotify

Atualize o firmware da aplicação Spotify para a versão mais recente.

1 Desbloqueie o dispositivo móvel e ligue-o a este produto.

- Ligar iPhone através de USB ou Bluetooth
- Smartphone através de Bluetooth

2 Prima .

3 Toque em e em seguida .

4 Toque em [Definições da Fonte AV].

5 Certifique-se de que [Spotify] se encontra ligado.

6 Prima e, em seguida, toque em [AV].

7 Toque em [Spotify].





NOTAS





- Para mais informações sobre a ligação Bluetooth, consulte página 10.
- Para mais informações sobre a ligação USB para iPhone, consulte o manual de instalação.

Operações básicas

Ecrã de reprodução 1 (Faixa)





	Alterna entre reprodução e pausa.
	Salta faixas para a frente ou para trás. SUGESTÃO Se premir  e em seguida, tocar em  , pode saltar músicas para a frente.
	Muda para o modo de rádio.

	Grava e apaga a informação da música atual para ou de Your Music.
	Apresenta a barra de função oculta. SUGESTÃO Pode também apresentar a barra de função oculta, deslocando a barra da direita para a esquerda.
	Muda entre dispositivos ligados.
	Seleciona uma faixa ou estação a partir da lista. Your Music: Seleciona uma faixa ou estação a partir da lista de informação de música gravada. Browse: Seleciona uma faixa a partir da lista de categorias. Radio: Seleciona uma estação, a partir da lista de estações. Recently Played: Seleciona uma faixa, a partir da lista de faixas recentemente reproduzidas.









Ecrã de reprodução 2 (Faixa)



	Apresenta a barra de função oculta. SUGESTÃO Pode também apresentar a barra de função oculta, deslocando a barra da esquerda para a direita.
	Define um tipo de reprodução repetida.
	Reproduz faixas por ordem aleatória.



Ecrã de reprodução 1 (Modo rádio)



	Alterna entre reprodução e pausa.
	Salta faixas para a frente ou para trás. SUGESTÃO Se premir  e em seguida, tocar em  , pode saltar músicas para a frente.
	Inicia o novo modo de rádio.
	Grava e apaga a informação da música atual para ou de Your Music.
	Apresenta a barra de função oculta. SUGESTÃO Pode também apresentar a barra de função oculta, deslocando a barra da direita para a esquerda.
	Muda entre dispositivos ligados.
	Seleciona uma faixa ou estação a partir da lista. Your Music: Seleciona uma faixa ou estação a partir da lista de informação de música gravada. Browse: Seleciona uma faixa a partir da lista de categorias. Radio: Seleciona uma estação, a partir da lista de estações. Recently Played: Seleciona uma faixa, a partir da lista de faixas recentemente reproduzidas.

Ecrã de reprodução 2 (Modo rádio)



	Apresenta a barra de função oculta. SUGESTÃO Pode também apresentar a barra de função oculta, deslocando a barra da esquerda para a direita.
	Aprova a faixa em reprodução.
	Reprova a faixa em reprodução e salta para a faixa seguinte.

AUX

Pode visualizar a imagem de vídeo emitida pelo dispositivo que está ligado à entrada de vídeo.





⚠ ATENÇÃO

Por razões de segurança, não é possível visualizar imagens de vídeo enquanto o veículo estiver em andamento. Para visualizar imagens de vídeo, estacione em local seguro e acione o travão de mão.

NOTA

É necessário um cabo AV (CD-RM10) (vendido separadamente) para a ligação. Para mais informações, consulte os manuais de instalação.

Procedimento inicial

- 1 Prima .
- 2 Toque em  e em seguida .
- 3 Toque em [Defin. de entrada/saída].
- 4 Certifique-se de que [Entrada AUX] se encontra ligado.
- 5 Prima  e, em seguida, toque em .
- 6 Toque em [AUX].
É apresentado o ecrã AUX.

Operações básicas

Ecrã AUX

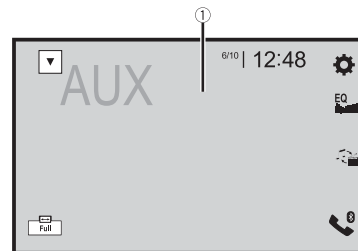

①

Esconde as teclas do ecrã tátil.

Para voltar a apresentar as teclas, toque em qualquer lugar do ecrã.

SUGESTÃO

Podem definir o tamanho do ecrã para a imagem de vídeo (página 50).



Muda entre a entrada de vídeo e a entrada de áudio.











Entrada AV

Pode visualizar a imagem de vídeo emitida pelo dispositivo que está ligado ou pela câmara à entrada de vídeo. Para mais informações, consulte os manuais de instalação.

⚠ ATENÇÃO

Por razões de segurança, não é possível visualizar imagens de vídeo enquanto o veículo estiver em andamento. Para visualizar imagens de vídeo, estacione em local seguro e acione o travão de mão.

Procedimento inicial

- 1 Prima .
- 2 Toque em  e em seguida .
- 3 Toque em [Defin. de entrada/saída].
- 4 Toque em [Entrada AV].
- 5  
Toque em [Fonte] para a fonte AV ou [Câmara] para a câmara.

Toque em [Lig.].
- 6 Prima  e, em seguida, toque em .
- 7  
Toque em [AV] para a fonte AV ou [Camera View] para a câmara.

Toque em [AV].
A imagem é apresentada no ecrã.

MIXTRAX

O MIXTRAX é uma tecnologia original para a criação de misturas sem interrupções, compostas por seleções da sua biblioteca áudio e efeitos de DJ.

Funcionamento MIXTRAX EZ

Pode utilizar esta unidade para reproduzir ficheiros áudio USB. MIXTRAX EZ é utilizado para adicionar uma variedade de efeitos sonoros entre músicas para ordenar as pausas entre músicas. Permite-lhe apreciar a música sem paragens.

NOTAS





- Esta função só se encontra disponível quando um ficheiro num dispositivo de armazenamento USB está a ser reproduzido.
- Dependendo do ficheiro/música, os efeitos sonoros podem não estar disponíveis.
- Dependendo do ficheiro/música, a reprodução contínua pode não estar disponível.

Procedimento inicial

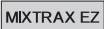

- 1 Toque em .

(Exemplo: USB)



	Ativa o modo MIXTRAX.
	Alterna entre reprodução e pausa.
 	Seleciona uma faixa.

Definições MIXTRAX







- 1 Prima .
- 2 Toque em  e em seguida .
É apresentado o ecrã de configuração do sistema.
- 3 Toque em [Definições da Fonte AV].
- 4 Toque em [Definições do MIXTRAX].

Item de menu	Descrição
[Modo Reprod. Curta] [Desl.] [60s] [90s] [120s] [150s] [180s] [Aleatório]	Especifica a parte a ser reproduzida.
[Efeito Display] [Lig.] [Desl.]	Define a apresentação do efeito para MIXTRAX.
[Efeito Cut-in] [Lig.] [Desl.]	Define o tom do efeito que soa quando salta faixas para a frente ou para trás.
[Defin. efeito] [Standard] [Simple] [Custom]	Define e reproduz o efeito MIXTRAX que pretende.
[Padrão de flash] [Som1] a [Som6]	A cor intermitente muda de acordo com as alterações dos níveis do som e dos graves. O padrão de intermitência muda de acordo com o nível do som.
[P-baixo1] a [P-baixo6]	O padrão de intermitência muda de acordo com o nível dos graves.
[Aleatório1]	O padrão de intermitência muda aleatoriamente de acordo com o modo de nível do som e o modo de passagem de baixa frequência.
[Aleatório2]	O padrão de intermitência muda aleatoriamente de acordo com o modo de nível do som.
[Aleatório3]	O padrão de intermitência muda aleatoriamente de acordo com o modo de passagem de baixa frequência.
[Desl.]	Define o padrão de intermitência para desligado.

Definições

Podemos ajustar várias definições no menu principal.

Apresentar a ecrã de configuração

- 1 Prima .
- 2 Toque em .
- 3 Toque em qualquer uma das seguintes categorias para selecionar as opções.
 -  Definições do sistema (página 39)
 -  Definições de tema (página 44)
 -  Definições de áudio (página 44)
 -  Definições de vídeo (página 48)
 -  Definições Bluetooth (página 10)

Definições do sistema

Os itens de menu variam consoante a fonte.

[Definições da Fonte AV]

Item de menu	Descrição
[Definições do MIXTRAX]	(página 39)
[Definições de rádio]	(página 23)
[Definições de DAB]*	(página 21)
[Áudio Bluetooth] [Lig.] [Desl.]	Definir a ativação da fonte de áudio Bluetooth
[Spotify] [Lig.] [Desl.]	Definir a ativação da fonte Spotify.

* AVH-Z5000DAB/AVH-Z3000DAB

[Sinal sonoro]

Item de menu	Descrição
[Sinal sonoro] [Lig.] [Desl.]	Selecione [Desl.] para desativar o som do toque quando o botão é pressionado ou o ecrã é tocado.

[Auto Mix]

Item de menu	Descrição
[Auto Mix] [Lig.] [Desl.]	Selecione se pretende executar mistura da saída de som a partir da fonte de som AppRadio Mode + e AV automaticamente.

[Defin. de entrada/saída]

Item de menu	Descrição
[USB MTP] [Lig.] [Desl.]	Selecione se pretende ou não ativar a ligação USB MTP (Media Transfer Protocol).
[AppRadio Mode Sound]	Defina onde é emitido o som para AppRadio Mode + quando é utilizado com um smartphone.
[AVH]	O som é emitido, a partir dos altifalantes desta unidade.
[Smartphone]	O som é emitido, a partir dos altifalantes do smartphone.
	NOTA Com um iPhone, o som é sempre emitido, a partir dos altifalantes desta unidade.
[Entrada AV] [Fonte] [Camera] [Desl.]*1 [Lig.] [Desl.]*2	Selecione a fonte de entrada AV (página 38).
[Entrada AUX] [Lig.] [Desl.]	Definido para [Lig.] para fonte AUX (página 37).

*1 AVH-Z5000DAB/AVH-Z3000DAB

*2 AVH-Z2000BT

[Definições de câmara]

Para utilizar a função da câmara retrovisora, é necessária uma câmara retrovisora (por exemplo, ND-BC8), vendida separadamente. (Para mais detalhes, consulte o seu revendedor.)

► Câmara de visão traseira

Este produto está equipado com uma função que muda automaticamente para a imagem em ecrã inteiro da câmara retrovisora instalada no veículo, se a alavanca de mudanças estiver na posição REVERSE (R).
O modo Vista da câmara permite também verificar o que se encontra atrás do veículo quando está a conduzir.

► Câmara para o modo Vista da câmara

Vista da câmara pode ser apresentada a qualquer momento. Tenha em atenção que com esta definição, a imagem da câmara não é redimensionada para se ajustar e parte do que é captado pela câmara não é visível.

Para apresentar a imagem da câmara, toque em [Camera View] no ecrã de seleção da fonte AV (página 17).

NOTAS

- Para definir a câmara retrovisora como a câmara para o modo Vista da câmara, defina [Entrada da câmara tras.] para [Lig.] (página 40).
- Quando usar a segunda câmara, defina [Entrada AV] para [Camera] (página 38).*
- Quando a visualização da câmara retrovisora e a da segunda câmara estiverem disponíveis, é apresentada a tecla para alternar entre as visualizações. Toque nesta tecla para alternar a visualização entre a imagem da câmara retrovisora e a da segunda câmara.*

* AVH-Z5000DAB/AVH-Z3000DAB

⚠ ATENÇÃO

A Pioneer recomenda a utilização de uma câmara que emita imagens invertidas em espelho ou a imagem do ecrã pode apresentar-se invertida.

- Verifique imediatamente se a visualização muda para a imagem da câmara retrovisora quando mudar a posição da alavanca de mudanças para REVERSE (R).
- Quando o ecrã muda para imagem em ecrã inteiro da câmara retrovisora durante a condução normal, mude para a definição oposta em [Polaridade da câmara].
- Se tocar em [↔] enquanto a imagem da câmara é apresentada, essa imagem desaparece temporariamente.

Item de menu	Descrição
[Entrada da câmara tras.] [Lig.] [Desl.]	Definir a ativação da câmara retrovisora.
[Polaridade da câmara]	Definir a polaridade da câmara retrovisora.
[Bateria]	A polaridade do fio ligado é positiva.
[Terra]	A polaridade do fio ligado é negativa.
	NOTA Esta função está disponível quando a opção [Entrada da câmara tras.] está definida para [Lig.].
[Linha assist. estacion.] [Lig.] [Desl.]	Pode definir se pretende apresentar as linhas de orientação de assistência ao estacionamento nas imagens da câmara retrovisora ao recuar o veículo.

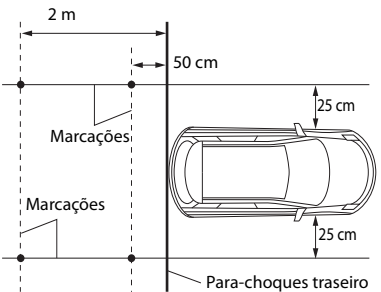
Item de menu	Descrição
[Ajustar linha assist. estacion.]	<p>Ajustar as linhas de orientação, arrastando ou tocando em ▲/▼/◀/▶/◀/▶ no ecrã.</p> <p>Toque em [Predef.] para repor as definições.</p> <p>⚠ ATENÇÃO</p> <ul style="list-style-type: none"> Quando ajustar as orientações, certifique-se de estacionar o veículo em local seguro e aplique o travão de mão. Antes de sair do veículo para colocar as marcações, certifique-se de desligar a ignição (ACC OFF). O alcance da câmara retrovisora é limitado. Além disso, a largura do veículo e linhas de orientação de distância apresentadas na imagem da câmara retrovisora podem ser diferentes da largura e distância do veículo atual. (As linhas de orientação são linhas direitas.) A qualidade da imagem pode deteriorar-se dependendo do ambiente de uso, tal como durante a noite ou com arredores escuros. <p>NOTAS</p> <ul style="list-style-type: none"> Esta definição está disponível apenas quando estaciona o veículo em lugar seguro e o trava com o travão de mão. Com fita de embalagem ou semelhante, coloque marcações conforme indicado a seguir, antes de definir as linhas de orientação, de forma a que as linhas de orientação possam ser sobrepostas pelas marcações. 

[Modo Segurança]

Item de menu	Descrição
[Modo Segurança] [Lig.] [Desl.]	Defina o modo de segurança que regula a operação de algumas funções apenas quando parar o seu veículo em local seguro e aplicar o travão de mão.

[Modo Demo]

Item de menu	Descrição
[Modo Demo] [Lig.] [Desl.]	Definir o modo de demonstração.

[Idioma do sistema]

Item de menu	Descrição
[Idioma do sistema]	<p>Seleciona o idioma do sistema.</p> <p>NOTAS</p> <ul style="list-style-type: none"> Se o idioma incorporado e o idioma selecionado na definição não forem iguais, a informação de texto pode não ser apresentada corretamente. Alguns caracteres podem não ser apresentados corretamente.

[Definição de localização]

Z5000DAB Z3000DAB

Item de menu	Descrição
[Definição de localização] [Europa] [Austrália]	<p>Selecione o local de utilização.</p> <p>NOTA</p> <p>Esta definição não está disponível durante a utilização de Pandora.</p>

[Restaurar definições]

Item de menu	Descrição
[Todas as definições]	<p>Toque em [Restaurar] para repor as predefinições.</p> <p>⚠ ATENÇÃO</p> <p>Não desligue o motor enquanto as definições estiverem a ser repostas.</p> <p>NOTAS</p> <ul style="list-style-type: none">• Esta definição está disponível apenas quando estaciona o veículo em lugar seguro e o trava com o travão de mão.• A fonte é desligada e a ligação Bluetooth é desligada antes de o processo iniciar.

[Teclado]

Item de menu	Descrição
[Teclado]	<p>Pode utilizar o teclado em AppRadio Mode +; definindo o idioma do teclado para iPhone.</p> <p>NOTAS</p> <ul style="list-style-type: none">• Defina a mesma definição de idioma do sistema do iPhone para operar esta função corretamente.• Esta função está disponível apenas em AppRadio Mode + no iPhone.

[Calibração do painel tátil]

Se achar que as teclas do ecrã tátil estão desviadas das posições reais que respondem ao seu toque, ajuste as posições de resposta do ecrã tátil.

- NOTAS**
- Não utilize objetos pontiagudos, como canetas de ponta de esfera ou mecânicas. Podem danificar o ecrã.
 - Não desligue o motor enquanto os dados da posição ajustada estiverem a ser guardados.
 - Esta definição está disponível apenas quando estaciona o veículo em lugar seguro e o trava com o travão de mão.

Item de menu	Descrição
[Calibração do painel tátil]	<ol style="list-style-type: none">1 Toque em [Sim].2 Toque em dois cantos do ecrã ao longo das setas e, em seguida, toque duas vezes no centro de duas marcas [+] em simultâneo.3 Prima . <p>Os resultados do ajuste são guardados.</p> <ol style="list-style-type: none">4 Prima novamente em . <p>Avance para o ajuste de 16 pontos.</p> <ol style="list-style-type: none">5 Toque suavemente no centro da marca [+] apresentada no ecrã. <p>A mira indica a ordem.</p> <ul style="list-style-type: none">• Se premir o botão , volta à posição de ajuste anterior.• Se mantiver o botão premido, o ajuste é cancelado. <ol style="list-style-type: none">6 Mantenha premido o botão . <p>Os resultados do ajuste são guardados.</p>

[Definições de dimmer]

NOTA

Esta definição está disponível apenas quando estaciona o veículo em lugar seguro e o trava com o travão de mão.

Item de menu	Descrição
[Ativador de dimmer]	Definir a intensidade do redutor de luz.
[Auto]	Ativa ou desativa automaticamente o redutor de luz, de acordo com o estado dos faróis do veículo.
[Manual]	Ativa ou desativa manualmente a diminuição de luminosidade.
[Hora]	Ativa ou desativa a diminuição de luminosidade à hora definida.
[Dia/Noite]	Definir a duração do redutor de luz de dia ou de noite. Pode utilizar esta função quando a opção [Ativador de dimmer] estiver definida para [Manual].
[Dia]	Desativa a função do redutor de luz.
[Noite]	Ativa a função do redutor de luz.

Item de menu	Descrição
[Duração de dimmer]	<p>Ajustar a altura em que o redutor de luz é ligado ou desligado, arrastando os cursores ou tocando em ◀ ou ▶.</p> <p>Pode utilizar esta função quando a opção [Ativador de dimmer] estiver definida para [Hora].</p> <p>SUGESTÕES</p> <ul style="list-style-type: none"> Cada toque em ◀ ou ▶ desloca o cursor para trás ou para a frente na largura de 15 minutos. Quando os cursores são colocados no mesmo ponto, o tempo disponível para o redutor de luz é de 0 horas. Quando o cursor para a definição do tempo desativado é colocado na extremidade esquerda e o cursor para a definição ativado é colocado na extremidade direita, o tempo disponível do redutor de luz é de 0 horas. Quando o cursor para a definição do tempo ativado é colocado na extremidade esquerda e o cursor para a definição desativado é colocado na extremidade direita, o tempo disponível do redutor de luz é de 24 horas. <p>NOTA</p> <p>A visualização do tempo da barra de ajuste da duração do redutor de luz depende da definição de visualização do relógio (página 50).</p>

[Ajuste da imagem]

Pode ajustar a imagem para cada fonte e para a câmara de visão traseira.

ATENÇÃO

Por motivos de segurança, não é possível utilizar algumas destas funções enquanto o veículo está em movimento. Para ativar estas funções, deve parar em local seguro e acionar o travão de mão.

Para ajustar o menu seguinte, toque em ◀, ▶, ▲, ▼ para ajustar.

Item de menu	Descrição
[Luminosidade] [-24] a [+24]	Ajusta a intensidade do preto.
[Contraste] [-24] a [+24]	Ajusta o contraste.
[Cor]* [-24] a [+24]	Ajusta a saturação da cor.
[Tonalidade]* [-24] a [+24]	Ajusta o tom da cor (qual a cor intensificada, vermelho ou verde).

Item de menu	Descrição
[Dimmer] [+1] a [+48]	Ajusta o brilho do ecrã.
[Temperatura] [-3] a [+3]	Ajusta a temperatura de cor, o que resulta num melhor equilíbrio de brancos.

* Com algumas imagens, não é possível ajustar as opções [Tonalidade] e [Cor].

NOTAS

- Os ajustes de [Luminosidade], [Contraste] e [Dimmer] são gravados separadamente quando os faróis do seu veículo estão desligados (durante o dia) e ligados (durante a noite).
- [Luminosidade] e [Contraste] são ligados automaticamente, dependendo da definição de [Definições de dimmer].
- [Dimmer] pode ser alterado na configuração ou no tempo para ligar ou desligar (página 42).
- O ajuste da imagem pode não estar disponível em algumas câmaras de visão traseira.
- O conteúdo das definições pode ser memorizado separadamente.

[Informações do sistema]









Item de menu	Descrição
[Informações de firmware]	Apresentar a versão do firmware.

Item de menu	Descrição
[Atualização do firmware]	<p>⚠ ATENÇÃO</p> <ul style="list-style-type: none"> O dispositivo de armazenamento USB para efetuar a atualização deve conter apenas o ficheiro de atualização correto. Nunca desligue este produto, nem desligue o dispositivo de armazenamento USB enquanto o firmware estiver a ser atualizado. Pode atualizar o firmware apenas quando o veículo está parado e o travão de mão engatado. <ol style="list-style-type: none"> Transfira os ficheiros de atualização do firmware no seu computador. Ligue um dispositivo de armazenamento USB (formatado) vazio ao computador e, em seguida, localize o ficheiro de atualização correto e copie-o para o dispositivo de armazenamento USB. Ligue o dispositivo de armazenamento USB a este produto (página 27). Desligue a fonte (página 17). Visualize o ecrã de configuração [Sistema] (página 39). Toque em [Informações do sistema]. Toque em [Atualização do firmware]. Toque em [Continuar]. <p>Para concluir a atualização do firmware, siga as instruções apresentadas no ecrã.</p> <p>NOTAS</p> <ul style="list-style-type: none"> Este produto reinicia automaticamente, depois de a atualização de firmware ser concluída, se a atualização for bem-sucedida. Se for apresentada uma mensagem de erro no ecrã, toque no visor e execute novamente os passos em cima.
[Licença]	Apresentar a licença de código aberto.

Definições de tema

Os itens de menu variam consoante a fonte.

Item de menu	Descrição
[Fundo] [Casa] [AV]	<p>Selecione o papel de parede a partir dos itens predefinidos neste produto ou imagens originais, através do dispositivo externo.</p> <p>O papel de parede pode ser definido a partir de seleções para o ecrã do menu superior e ecrã de funcionamento AV.</p>
Visualização predefinida	Selecione a visualização do fundo predefinida pretendida.

Item de menu	Descrição
 (personalizado)*1	Apresenta a imagem de fundo importada a partir do dispositivo de armazenamento externo.
 (desativado)	Oculto a visualização do fundo.
[Iluminação]*2	Selecione a cor de iluminação a partir da lista de cores ou crie uma cor definida.
Teclas coloridas	Selecione a cor predefinida pretendida.
 (personalizado)	<p>Apresenta o ecrã que permite personalizar a cor de iluminação.</p> <p>Para personalizar a cor definida, toque em  em seguida toque em  ou  para ajustar o brilho e o nível de vermelho, verde e azul para criar a cor favorita.</p> <p>Para memorizar a cor personalizada, toque sem largar [Guardar] e a cor personalizada fica disponível na próxima definição de iluminação, premindo .</p> <p>SUGESTÃO</p> <p>Pode também ajustar a tonalidade da cor, arrastando a barra de cor.</p>
 (arco-íris)	Alterna gradualmente entre as cores predefinidas por sequência.
[Tema]*2	Selecione a cor do tema.
[Relógio]	Selecione o estilo do relógio, a partir da imagem predefinida.
Imagens predefinidas	Selecione o estilo predefinido pretendido para o relógio.
 (desativado)	Oculto a visualização do relógio.

*1 Consulte Fonte de imagens fixas (página 30).

*2 Pode pré-visualizar o ecrã do menu principal ou o ecrã de funcionamento AV, tocando em [Casa] ou [AV] respetivamente.

Definições de áudio

Os itens de menu variam consoante a fonte. Alguns dos itens de menu ficam indisponíveis se o volume for silenciado.

Item de menu	Descrição
[EQ gráfico] [Super Bass] [Potente] [Natural] [Vocal] [Unif.] [Pers.1] [Pers.2]	<p>Selecione ou personalize a curva do equalizador.</p> <p>Selecione uma curva que pretende utilizar como base da personalização e, em seguida, toque na frequência que pretende ajustar.</p> <p>SUGESTÕES</p> <ul style="list-style-type: none"> • Se fizer ajustes quando uma curva [Super Bass], [Potente], [Natural], [Vocal] ou [Unif.] é selecionada, as definições de curva do equalizador são obrigatoriamente alteradas para [Pers.1]. • Se fizer ajustes quando a curva [Pers.2] for selecionada por exemplo, a curva [Pers.2] é atualizada. • As curvas [Pers.1] e [Pers.2] podem ser criadas como comuns a todas as fontes. • Se arrastar o dedo sobre as barras das várias bandas do equalizador, as definições da curva do equalizador são definidas para o valor do ponto em que tocar em cada barra.
[Fader/Balance]	<p>Toque em ou para ajustar o balanço dos altifalantes frontais/traseiros. Defina [Diant.] e [Tras.] para [0] quando usar um sistema de dois altifalantes.</p> <p>Toque em ou para ajustar o balanço dos altifalantes esquerdo/direito.</p> <p>SUGESTÃO</p> <p>Também pode definir o valor arrastando o ponto na grelha apresentada.</p> <p>NOTA</p> <p>Quando está selecionado [Modo de rede] como modo de altifalante, é apenas possível ajustar o equilíbrio.</p>
[Nível de desactiv. som]	<p>Pode silenciar ou atenuar automaticamente o volume da fonte AV e o volume da aplicação do iPhone quando o guia de navegação emite o guia de voz.</p>
[ATT]	O volume muda para 20 dB menos do que o volume atual.
[Sem som]	O volume muda para 0.
[Desl.]	O volume não muda.

Item de menu	Descrição
[Regul. nível da fonte] [-4] a [+4]	<p>Ajuste o nível de volume de cada fonte para evitar mudanças radicais no volume quando mudar entre fontes que não sejam FM.</p> <p>Toque em ou para ajustar o volume da fonte após comparar o volume do sintonizador FM com o nível da fonte.</p> <p>SUGESTÃO</p> <p>Se tocar diretamente na área onde é possível mover o cursor, a definição SLA (ajuste do nível de fonte) muda para o valor do ponto em que tocou.</p> <p>NOTAS</p> <ul style="list-style-type: none"> • As definições têm por base o nível do volume do sintonizador FM que permanece inalterado. • Esta função não está disponível quando o sintonizador FM está selecionado como a fonte AV.
[Subwoofer] [Lig.] [Desl.]	<p>Selecione ativar ou desativar a saída do subwoofer traseiro a partir deste produto.</p>
[Nível de altifalante] Posição de audição*1*2 [Desl.] [Dianteiro-E] [Dianteiro-D] [Diant.] [Todos]	<p>Ajuste o nível de saída do altifalante da posição de audição.</p> <ol style="list-style-type: none"> 1 Toque em ou para selecionar a posição de audição e, em seguida, selecione o altifalante de saída. 2 Toque em ou para ajustar o nível de saída dos altifalantes.
Modo padrão*3 [Diant.esq.] [Diant. dir.] [Tras. esq.] [Tras. dir.] [Subwoofer]	NOTA
Modo de rede*3 [Agudos esq.] [Agudos dir.] [Médios esq.] [Médios dir.] [Subwoofer]	Esta função está disponível quando a opção [Subwoofer] está definida para [Lig.]
Nível de saída do altifalante [-24] a [10]	
[Crossover]*4	Selecione uma unidade de altifalante (filtro) para ajustar a frequência de corte do HPF ou LPF e a inclinação para cada unidade de altifalante (página 48).
[Definições do Subwoofer]*4	Selecione a fase do subwoofer (página 48).
[Posição de audição]*1 [Desl.] [Diant.esq.] [Diant. dir.] [Diant.] [Todos]	Selecione uma posição de audição que pretenda tornar o centro dos efeitos sonoros.

Item de menu	Descrição
[Alinhamento temporal] [Lig.] [Desl.] Posição de audição*1*2 [Desl.] [Dianteiro-E] [Dianteiro-D] [Diant.] [Todos] Modo padrão*3*5 [Diant.esq.] [Diant. dir.] [Tras. esq.] [Tras. dir.] [Subwoofer] Modo de rede*3*5 [Agudos esq.] [Agudos dir.] [Médios esq.] [Médios dir.] [Subwoofer] Distância [0] a [350]	Seleccione ou personalize as definições de alinhamento temporal para refletir a distância entre a posição do ouvinte e cada altifalante. É necessário medir a distância entre a cabeça do ouvinte e cada unidade altifalante. 1 Toque em [◀] ou [▶] para selecionar a posição de audição e, em seguida, seleccione o altifalante de alinhamento. 2 Toque em [◀] ou [▶] para introduzir a distância entre o altifalante selecionado e a posição de audição. SUGESTÃO Se tocar em [TA ligado], o alinhamento temporal é desativado automaticamente. NOTA A função apenas está disponível quando a definição da posição de audição estiver definida para [Dianteiro-E] ou [Dianteiro-D].
[EQ automático] [Lig.] [Desl.]	Defina o equalizador de ajuste automático para se adequar à acústica do veículo. Para utilizar esta função, é necessário medir antecipadamente o EQ automático (página 47).
[Medição EQ e TA autom.]	Mede e ajusta automaticamente a acústica do veículo, equalizador e alinhamento temporal para se adequar ao interior do veículo (página 47).
[Guardar definições]	Guarde para voltar a seleccionar as definições de som atuais seguintes, tocando em [OK]: reforço de graves, inclinação, fase de subgraves, nível de altifalante, EQ gráfico, HPF/LPF, posição de audição, crossover, alinhamento temporal. SUGESTÃO Quando toca em [Cancelar], volta para o ecrã de configuração [Áudio].
[Carregar definições] [Definições iniciais] [Definição do som] [Definição de EQ e TA automáticos]	Carregar definições de som. NOTAS <ul style="list-style-type: none"> [Definição do som] encontra-se disponível quando já guardou as definições de som (página 46). [Definição de EQ e TA automáticos] encontra-se disponível apenas quando já realizou a medição EQ automático (página 46).
[Intensidade dos graves] [0] a [6]	Ajuste o nível de reforço de graves.
[Saída do altifalante traseiro] [Tras.] [Subwoofer]	Seleccione a saída do altifalante traseiro. NOTA Esta definição está disponível quando é selecionado [Modo padrão] como modo de altifalante.

Item de menu	Descrição
[Intensidade do som] [Desl.] [Baixo] [Médio] [Alto]	Compensa deficiências nas gamas de baixa frequência e alta frequência em volume baixo.
[Controlo nível autom.]	Corrige automaticamente a diferença de nível de som entre os ficheiros de música ou as fontes.
[Desl.]	Desliga a definição do controlo automático de nível.
[Modo1]	Corrige um pouco a diferença de nível de áudio entre os ficheiros de música ou as fontes (para o sinal de áudio de gama dinâmica estreita).
[Modo2]	Corrige amplamente a diferença de nível de áudio entre os ficheiros de música ou as fontes (para o sinal de áudio de gama dinâmica ampla).
[Sound Retriever] [Desl.] [Modo1] [Modo2]	Melhora o áudio comprimido e repõe automaticamente o som de elevada qualidade. SUGESTÃO O [Modo2] tem um efeito mais forte do que o [Modo1].

- *1 [Todos] não está disponível quando é selecionado [Modo de rede] como modo de altifalante.
 *2 Se mudar a definição de posição de audição, os níveis de saída de todos os altifalantes mudam, de acordo com a definição.
 *3 Para utilizar esta função, é necessário medir antecipadamente a acústica do veículo.
 *4 Esta função não está disponível quando ajusta o altifalante de alto desempenho.
 *5 A função apenas está disponível quando a definição da posição de audição estiver definida para [Diant.esq.] ou [Diant. dir.].

Ajustar automaticamente a curva do equalizador (EQ automático)

Ao medir a acústica do veículo, a curva do equalizador pode ser ajustada automaticamente para se adequar ao interior do veículo.

AVISO

Durante a medição da acústica do veículo, os altifalantes poderão emitir um tom alto (ruído). Nunca efetue a medição do EQ automático enquanto estiver a conduzir.

ATENÇÃO

- Verifique minuciosamente as condições antes de executar a medição do EQ automático, uma vez que os altifalantes podem ficar danificados se executar esta ação sob as condições seguintes:
 - Quando os altifalantes estiverem incorretamente ligados. (Por exemplo, quando um altifalante traseiro está ligado a uma saída de subwoofer.)
 - Quando um altifalante está ligado a um amplificador cuja capacidade de saída seja superior à potência máxima de entrada do altifalante.

- Se o microfone para medição acústica (vendido separadamente) não estiver colocado no local adequado, o tom de medição pode ficar demasiado alto e a medição pode demorar muito tempo, o que resulta na descarga da bateria. Certifique-se de que coloca o microfone no local especificado.

▶ Antes de executar a função EQ automático

- Execute EQ automático num local silencioso, com o motor do veículo e o ar condicionado desligados. Desligue igualmente a alimentação dos telefones ou telemóveis no veículo ou retire-os previamente do veículo. Os ruídos ambientais podem impedir a correta medição da acústica do veículo.
- Certifique-se de que utiliza o microfone para efetuar a medição acústica (vendido separadamente). A utilização de outros microfones pode impedir a medição ou originar uma medição incorreta da acústica do veículo.
- Para realizar a medição EQ automático, deve ligar os altifalantes frontais.
- Quando este produto estiver ligado a um amplificador de potência com controlo do nível de entrada, pode não ser possível executar a medição de EQ automático, se o nível de entrada do amplificador de potência for inferior ao nível normal.
- Quando este produto estiver ligado a um amplificador de potência com um LPF (filtro passa-baixo), desative o LPF, antes de executar a medição EQ automático. Além disso, defina a frequência de corte do LPF incorporado de um subwoofer ativo para a frequência mais alta.
- A distância foi calculada por um computador para fornecer um atraso ideal de modo a assegurar resultados precisos. Não altere este valor.
 - O som emitido dentro do veículo é forte e ocorre atraso.
 - O LPF dos subwoofers ou amplificadores externos ativos provoca um atraso nos sons mais graves.
- Se ocorrer um erro durante a medição, verifique o seguinte, antes de medir a acústica do veículo.
 - Altifalantes frontais (esquerdo/direito)
 - Altifalantes traseiros (esquerdo/direito)
 - Ruído
 - Microfone para medição acústica (vendido separadamente)
 - Bateria fraca

▶ Realizar EQ automático

⚠ ATENÇÃO

Não desligue o motor enquanto a medição estiver a ser executada.

NOTAS

- A função EQ automático muda as definições áudio de seguinte maneira:
 - As definições fader/balance voltam à posição central (página 45).
- As definições anteriores para EQ automático são substituídas.

1 Estacione o veículo num local silencioso, feche todas as portas, janelas e o teto de abrir e, depois, desligue o motor.

Se deixar o motor a trabalhar, o ruído do motor pode prejudicar a medição correta de EQ automático.

NOTA

Se forem detetadas restrições de condução durante a medição, a medição é cancelada.

2 Fixe o microfone para a medição acústica (vendido separadamente) no centro do apoio da cabeça do banco do condutor, virado para a frente.

A EQ automático pode diferir dependendo do local onde o microfone está colocado. Se assim o desejar, coloque o microfone no banco do passageiro da frente e execute a EQ automático.

3 Desligue o iPhone ou dispositivo smartphone.

4 Ligue a ignição (ACC ON).

Se o ar condicionado ou o aquecimento do veículo estiver ligado, desligue-o.

5 Ligue a fonte AV para [Source OFF] (página 17).

6 Prima .

7 Toque em e em seguida .

8 Toque em [Medição EQ e TA autom.].

9 Ligue o microfone para a medição acústica (vendido separadamente) a este produto.

Ligue o microfone na tomada de entrada AUX no painel traseiro deste produto.

NOTA

Utilize um cabo de extensão (vendido separadamente) se o cabo do microfone (vendido separadamente) não tiver comprimento suficiente.

10 Toque em [Diant.esq.] ou [Diant. dir.] para selecionar a posição de audição atual.

11 Toque em [Iniciar].

Inicia-se uma contagem de 10 segundos.

NOTA

A ligação Bluetooth é desativada antes de o processo iniciar.

12 Saia do veículo e mantenha as portas fechadas até a contagem acabar.

Quando a contagem decrescente acabar, é emitido um tom (ruído) de medição pelos altifalantes e começa a EQ automático.

13 Aguarde até que a medição esteja concluída.

Quando a EQ automático estiver concluída, é apresentada uma mensagem.

NOTA

O tempo de medição varia dependendo do tipo de veículo.

SUGESTÃO

Para parar a medição, toque em [Parar].

14 Guarde o microfone cuidadosamente no porta-luvas ou noutra local seguro.

Se o microfone estiver exposto à luz solar direta durante um período prolongado, as temperaturas elevadas podem provocar distorção, alteração das cores ou avarias.

Ajustar o valor de frequência de corte

Pode ajustar o valor da frequência limiar para cada altifalante.

Os altifalantes seguintes podem ser ajustados:

[**Modo padrão**]: Dianteiro, traseiro, subgraves.

[**Modo de rede**]: Agudos, médios, subgraves.

NOTA

[Definições do Subwoofer] apenas está disponível quando [Subwoofer] está [Lig].

1 Prima .

2 Toque em  e em seguida .

3 Toque em [Crossover] ou [Definições do Subwoofer].

4 Toque em  ou  para mudar o altifalante.

5 Arraste a linha do gráfico para definir a posição de corte.

6 Arraste o ponto mais baixo do gráfico para definir a inclinação de corte.

É possível definir os seguintes itens.

	Altera a fase do subwoofer entre normal e invertida.
LPF/HPF	Muda a definição de LPF/HPF para [Lig.] ou [Desl.]. Quando está desligado, o filtro passa-altas (HPF) ou o filtro passa-baixas (LPF) de cada altifalante pode também ser ligado se tocar nas linhas do gráfico.



Definições de vídeo

Os itens de menu variam consoante a fonte.

[Conf. DVD]

Esta definição está disponível quando a fonte selecionada for [Disc], [CD], [Video CD] ou [DVD].

Item de menu	Descrição
[Idioma das legendas]*1*2*3	Define a preferência do idioma das legendas. Se selecionar [Outros], é apresentado um ecrã para introdução do código do idioma. Introduza o código de quatro dígitos do idioma pretendido e toque em  .

Item de menu	Descrição
[Idioma do áudio]*1*2*3	Define a preferência do idioma áudio. Se selecionar [Outros], é apresentado um ecrã para introdução do código do idioma. Introduza o código de quatro dígitos do idioma pretendido e toque em  .
[Idioma do Menu]*1*2*3	Define a preferência do idioma do menu. Se selecionar [Outros], é apresentado um ecrã para introdução do código do idioma. Introduza o código de quatro dígitos do idioma pretendido e toque em  .
[Multi-ângulo] [Lig.] [Desl.]	Defina para apresentar o ícone de ângulo no ecrã.
[Aspecto da TV]	Defina a relação de aspeto adequada para o seu ecrã traseiro 16:9 (ecrã panorâmico) ou 4:3 (ecrã normal). (Recomendamos que utilize esta função apenas quando pretender ajustar a proporção do aspeto ao visor traseiro.) NOTAS <ul style="list-style-type: none">Quando utilizar uma visualização regular, seleccione [LetterBox] ou [Pan Scan]. Selecionar [16:9] pode resultar numa imagem pouco natural.Se selecionar a relação de aspeto de TV, a visualização deste produto muda para a mesma definição.Quando estiver a reproduzir discos que não tenham sistema panscan, a reprodução é efetuada com [LetterBox], mesmo que seleccione a definição [Pan Scan]. Verifique se a embalagem do disco tem a marca .Alguns discos não permitem alterar a proporção do aspeto da TV. Para mais informações, consulte as instruções do disco.
[16:9]	Apresenta a imagem panorâmica (16:9) como é (definição inicial).
[LetterBox]	A imagem toma a forma de uma caixa com bandas pretas na parte superior e inferior do ecrã.
[Pan Scan]	Corta a imagem nos lados direito e esquerdo do ecrã.

Item de menu	Descrição
[Parental]	<p>Defina restrições de forma a que as crianças não possam ver cenas de violência ou de orientação adulta. Pode definir o nível de bloqueio parental conforme pretendido.</p> <ol style="list-style-type: none"> Toque em [0] a [9] para introduzir um número de código de quatro dígitos. Toque em []. Regista o número do código e pode agora definir o nível. Toque em qualquer número entre [1] a [8] para selecionar o nível pretendido. Quanto menor for o nível definido, maior é a restrição aplicada. Toque em []. Define o nível de bloqueio parental. <p>NOTAS</p> <ul style="list-style-type: none"> Recomendamos que guarde o número de código para o caso de o esquecer. O nível de bloqueio parental fica guardado no disco. Pode confirmá-lo, verificando a embalagem do disco, a literatura inclusa ou o próprio disco. A função de bloqueio parental não pode ser utilizada em discos que não tenham um nível de bloqueio parental gravado. Em alguns discos, o bloqueio parental funciona apenas para saltar determinadas cenas, depois das quais será retomada a reprodução normal. Para mais informações, consulte as instruções do disco.
[Reprodução autom. DVD] [Lig.] [Desl.]	<p>Defina para apresentar automaticamente o menu DVD e iniciar a reprodução a partir do primeiro capítulo do primeiro título quando é inserido um disco DVD com um menu DVD.</p> <p>NOTA</p> <p>Alguns DVDs podem não ser reproduzidos corretamente. Se esta função não estiver totalmente operacional, desative-a e inicie a reprodução.</p>

*1 Também pode mudar o idioma, tocando na tecla de mudança do idioma durante a reprodução.

*2 A definição escolhida aqui não será afetada, mesmo que o idioma seja alterado durante a reprodução utilizando a respetiva tecla.

*3 Se o idioma selecionado não estiver disponível, é apresentado o idioma especificado no disco.

[Duração fotos em seq.]

Item de menu	Descrição
[Duração fotos em seq.] [5 seg.] [10 seg.] [15 seg.] [Manual]	Selecione o intervalo de apresentação de diapositivos de ficheiros de imagem neste produto.

[Definição sinal de vídeo]

Item de menu	Descrição
[AV] [Auto] [PAL] [NTSC] [PAL-M] [PAL-N] [SECAM]	Selecione a definição de sinal de vídeo adequada quando liga este produto a um equipamento AV.
[AUX] [Auto] [PAL] [NTSC] [PAL-M] [PAL-N] [SECAM]	Selecione a definição de sinal de vídeo adequada quando liga este produto a um equipamento AUX.
[Câmara] [Auto] [PAL] [NTSC] [PAL-M] [PAL-N] [SECAM]	Selecione a definição de sinal de vídeo adequada quando liga este produto a uma câmara retrovisora.

Menu de favoritos

Registrar os itens de menu favoritos em atalhos permite avançar rapidamente para o ecrã do menu registado com um simples toque no ecrã [Favoritos].

NOTA

É possível registar até 12 itens de menu no menu de favoritos.

Criar um atalho

- 1 Prima e, em seguida, toque em .
- 2 Toque no ícone em forma de estrela do item de menus.
O ícone em forma de estrela do menu selecionado fica preenchido.

SUGESTÃO

Para cancelar o registo, volte a tocar no ícone em forma de estrela na coluna do menu.

Selecionar um atalho

- 1 Prima e, em seguida, toque em .
- 2 Toque em .
- 3 Toque no item de menu.

Remover um atalho

- 1 Prima e, em seguida, toque em .
- 2 Toque em .
- 3 Toque sem largar a coluna do menu de favoritos.
O item de menu selecionado é removido do ecrã [Favoritos].

SUGESTÃO

Pode também eliminar um atalho, tocando sem largar na coluna de menu registada.

Outras funções

Definir a hora e a data

- 1 Toque na hora atual no ecrã.
- 2 Toque em ou para definir a hora e data corretas.
Pode operar os itens seguintes: ano, mês, data, hora, minutos.

SUGESTÕES

- Pode alterar o formato de visualização da hora para [12 horas] ou [24 horas].
- Pode alterar a ordem do formato de visualização da data: Dia-mês, Mês-dia.

Mudar o modo de ecrã panorâmico

Pode definir o modo de ecrã para ecrã AV e ficheiros de imagem.

- 1 Toque na tecla do modo de visualização de ecrã.

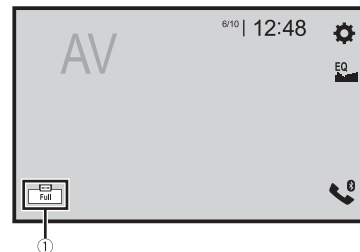

- | | |
|---|---------------------------------------|
| ① | Tecla de modo de visualização do ecrã |
|---|---------------------------------------|

- 2 Toque no modo pretendido.

[Full]	Apresenta imagens em todo o ecrã. NOTA Algumas imagens podem não ser apresentadas em todo o ecrã.
[Zoom]	Apresenta as imagens, aumentando-as verticalmente.
[Normal]	Apresenta imagens sem alterar a relação.

[Trimming]	É apresentada uma imagem em todo o ecrã sem qualquer alteração à relação horizontal-para-vertical. Se a proporção do ecrã e da imagem for diferente, a imagem poderá aparecer parcialmente cortada na parte superior/inferior ou lateralmente.
	NOTA [Trimming] destina-se apenas a ficheiros de imagem.

SUGESTÕES

- É possível memorizar definições diferentes para cada fonte de vídeo.
- Se vir um vídeo num modo de ecrã panorâmico que não corresponda à sua relação de aspeto original, a imagem pode parecer diferente.
- A imagem de vídeo fica menos nítida quando é visualizada no modo [Zoom].

NOTA

Os ficheiros de imagem podem ser definidos para [Normal] ou [Trimming] em modo de ecrã panorâmico.

Repor as predefinições do produto

Pode repor as definições ou conteúdo gravado para as predefinições, a partir de [Restaurar definições] no menu [Sistema] (página 42).

Apple CarPlay

Podem operar aplicações para iPhone com os dedos fazendo gestos simples como, por exemplo, tocar levemente, arrastar, deslocar ou mover rapidamente no ecrã deste produto.

Modelos iPhone compatíveis

iPhone 7, iPhone 7 Plus, iPhone SE, iPhone 6s, iPhone 6s Plus, iPhone 6, iPhone 6 Plus, iPhone 5s, iPhone 5c, iPhone 5

NOTA

Os gestos de dedos compatíveis variam consoante a aplicação para o iPhone.

AVISO

Algumas utilizações do iPhone podem não ser autorizadas pela lei local durante a condução, por isso, deve conhecer e cumprir as limitações existentes. Caso tenha dúvidas relativamente a uma função específica, execute-a apenas enquanto o carro estiver estacionado. Não deve ser executada qualquer funcionalidade, exceto se for seguro fazê-lo nas condições de condução em que se encontra.

Utilizar o Apple CarPlay

Importante

O Apple CarPlay pode não estar disponível no seu país ou região.

Para mais informações sobre o Apple CarPlay, visite o seguinte sítio Web:

<http://www.apple.com/ios/carplay>

- Os conteúdos e a funcionalidade das aplicações suportadas são da responsabilidade dos fornecedores da App.
- No Apple CarPlay, a utilização é limitada durante a condução com a disponibilidade de funções e conteúdos determinada pelos fornecedores App.
- O Apple CarPlay permite aceder a outras aplicações para além das listadas que estão sujeitas a limitações durante a condução.
- A PIONEER NÃO SE RESPONSABILIZA E ISENTA-SE DE RESPONSABILIDADE EM RELAÇÃO A APLICAÇÕES E CONTEÚDOS DE TERCEIROS (NÃO PIONEER), INCLUINDO, SEM LIMITAÇÃO, QUALQUER IMPRECIÇÕES E INFORMAÇÃO INCOMPLETA.

Configurar a posição de condução

Para conseguir a utilização ideal do Apple CarPlay, defina a configuração da posição de condução de acordo com o veículo. A configuração será aplicada na próxima vez que um dispositivo compatível com o Apple CarPlay for ligado a este produto.

1 Prima .

2 Toque em  e em seguida .

É apresentado o ecrã de configuração do sistema.

3 Toque em [Posição de condução].

4 Toque no item.

[Esq.]

Selecione para um veículo com o volante à esquerda.

[Dir.]

Selecione para um veículo com o volante à direita.

Procedimento inicial

1 Ligue um dispositivo compatível com o Apple CarPlay a este produto, através de USB.

2 Prima .

3 Toque em .

4 Toque em [Apple CarPlay].

5 Toque no ícone Apple CarPlay no separador.

É apresentado o ecrã da aplicação.

SUGESTÃO

Pode utilizar a função Siri, pressionando  assim que Apple CarPlay for ativado.

NOTAS

- Se um dispositivo compatível com o Apple CarPlay tiver sido ligado e for apresentado outro ecrã, toque em [Apple CarPlay] no ecrã do menu principal para apresentar o ecrã do menu da aplicação.
- A ligação Bluetooth com o dispositivo compatível com o Apple CarPlay é automaticamente cancelada, se o Apple CarPlay estiver ligado. Enquanto o Apple CarPlay estiver ligado, é apenas possível uma ligação áudio Bluetooth para outros dispositivos que não sejam o dispositivo ligado através do Apple CarPlay.
- A função de chamadas em mãos-livres, através da tecnologia sem-fios Bluetooth não se encontra disponível com o Apple CarPlay ligado. Se o Apple CarPlay estiver ligado durante uma chamada num telemóvel que não seja um dispositivo compatível com o Apple CarPlay, a ligação Bluetooth é cancelada, depois de terminar a chamada.
- Consulte no Manual de Instalação detalhes sobre como ligar um dispositivo a este produto.

Ajustar o volume

Pode ajustar o volume do guia separadamente, a partir do volume do som principal, quando o Apple CarPlay é utilizado.

1 Com o Apple CarPlay ativado, prima VOL (+/-).

O menu de volume é apresentado no ecrã.

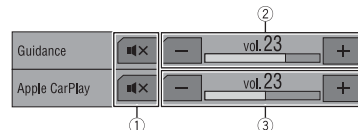

①	Toque para interromper o som. Toque novamente para cancelar a interrupção de som.
②	Toque em [+]/[-] para ajustar o volume do guia.
③	Apresenta o volume do som principal. Para ajustar o volume do som principal, prima VOL (+/-) na unidade ou toque em [+]/[-].

NOTA

O menu de volume é apresentado durante quatro segundos. Se o menu desaparecer, prima novamente VOL (+/-). O menu volta a ser apresentado.

Android Auto™

Z5000DAB

Pode operar aplicações para Android com os dedos fazendo gestos simples como, por exemplo, tocar levemente, arrastar, deslocar ou mover rapidamente no ecrã deste produto.

Dispositivos Android compatíveis

Requerem a aplicação Android Auto na Google Play e um smartphone compatível com Android que executa Android 5.0 Lollipop ou versões posteriores.

NOTAS

- [USB MTP] está definido para [Des.] para utilizar Android Auto (página 40).
- Os gestos de dedos compatíveis variam consoante a aplicação para o smartphone.

⚠ AVISO

Algumas utilizações do smartphone podem não ser autorizadas pela lei local durante a condução, por isso, deve conhecer e cumprir as limitações existentes. Caso tenha dúvidas relativamente a uma função específica, execute-a apenas enquanto o carro estiver estacionado. Não deve ser executada qualquer funcionalidade, exceto se for seguro fazê-lo nas condições de condução em que se encontra.

Utilizar o Android Auto

🔄 Importante

O Android Auto pode não estar disponível no seu país ou região.



Para mais informações acerca do Android Auto, consulte o site de apoio Google: <http://support.google.com/androidauto>

- Os conteúdos e a funcionalidade das aplicações suportadas são da responsabilidade dos fornecedores da App.
- No Android Auto, a utilização é limitada durante a condução com a disponibilidade de funções e conteúdos determinada pelos fornecedores App.
- O Android Auto permite aceder a outras aplicações para além das listadas que estão sujeitas a limitações durante a condução.
- A PIONEER NÃO SE RESPONSABILIZA E ISENTA-SE DE RESPONSABILIDADE EM RELAÇÃO A APLICAÇÕES E CONTEÚDOS DE TERCEIROS (NÃO PIONEER), INCLUINDO, SEM LIMITAÇÃO, QUAISQUER IMPRECIÇÕES E INFORMAÇÃO INCOMPLETA.

Configurar a posição de condução

Para conseguir a utilização ideal do Android Auto, defina a configuração da posição de condução de acordo com o veículo. A configuração será aplicada na próxima vez que um dispositivo compatível com o Android Auto for ligado a este produto.

- 1 Prima .

- 2 Toque em  e em seguida .
É apresentado o ecrã de configuração do sistema.

- 3 Toque em [Posição de condução].

- 4 Toque no item.

[Esq.]

Selecione para um veículo com o volante à esquerda.

[Dir.]

Selecione para um veículo com o volante à direita.

Procedimento inicial

- 1 Ligue um dispositivo compatível com o Android Auto™ a este produto, através de USB.

- 2 Prima .

- 3 Toque em .

- 4 Toque em [Android Auto].

- 5 Toque no ícone Android Auto no separador.

É apresentado o ecrã da aplicação.

SUGESTÃO

Podem utilizar a função de reconhecimento de voz, pressionando  assim que Android Auto for ativado.

NOTAS

- Quando o dispositivo para Android Auto for ligado a esta unidade, o dispositivo é também ligado simultaneamente, através de Bluetooth. Se já estiverem emparelhados cinco dispositivos, é apresentada a mensagem para confirmar se pretende apagar o dispositivo registado. Se pretender apagar o dispositivo, toque em [Concordo]. Se pretender apagar outro dispositivo, toque em [Defin. BT] e apague os dispositivos manualmente (página 10).
- Se o Android Auto estiver ligado durante uma chamada num telemóvel que não seja um dispositivo compatível com Android Auto, a ligação Bluetooth muda para o dispositivo compatível com o Android Auto, depois de terminar a chamada.
- Consulte no Manual de Instalação detalhes sobre como ligar um dispositivo a este produto.

Ajustar o volume

Podem ajustar o volume do guia separadamente, a partir do volume do som principal, quando o Android Auto é utilizado.

- 1 Com o Android Auto ativado, prima VOL (+/-).

O menu de volume é apresentado no ecrã.

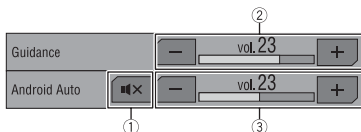

①	Toque para interromper o som. Toque novamente para cancelar a interrupção de som.
②	Toque em [+] / [-] para ajustar o volume do guia.
③	Apresenta o volume do som principal. Para ajustar o volume do som principal, prima VOL (+/-) na unidade ou toque em [+] / [-].

NOTA

O menu de volume é apresentado durante quatro segundos. Se o menu desaparecer, prima novamente **VOL (+/-)**. O menu volta a ser apresentado.

Definir a função de início automático

Se esta função for definida para ligada, o Android Auto inicia automaticamente quando um dispositivo compatível com Android Auto é ligado a este produto.

NOTA

O Android Auto inicia automaticamente apenas quando um dispositivo compatível com Android Auto está corretamente ligado a este produto.

- 1 Prima
- 2 Toque em e em seguida
- 3 Toque em [Android Auto início automático] para ligar [Lig.] ou desligar [Desl.].

Anexo para Apple CarPlay e Android Auto

Mensagens de erro

Quando ocorrem problemas com este produto, aparece uma mensagem de erro no ecrã. Consulte a tabela seguinte para identificar o problema e, de seguida, execute a ação sugerida para o corrigir. Se o erro persistir, registre a mensagem de erro e contacte o seu distribuidor ou o Centro de Assistência Técnica Pioneer mais próximo.

Apple CarPlay

A tentar conectar a Apple CarPlay.

- A comunicação falhou e o sistema está a tentar ligar.
- Aguarde um pouco. Em seguida, realize as ações em baixo, se a mensagem de erro persistir.
 - Volte a iniciar o iPhone.
 - Desligue o cabo do iPhone e, após alguns segundos, ligue novamente o iPhone.
 - Coloque a chave de ignição na posição OFF e depois em ON.

Se a mensagem de erro persistir depois de executar a ação anterior, contacte o seu distribuidor ou um Centro de Assistência Técnica Pioneer autorizado.

Android Auto

O Android Auto parou.

- O dispositivo ligado não é compatível com Android Auto.

– Verifique se o dispositivo é compatível com Android Auto.

- O arranque do Android Auto falhou por algumas razões.
 - Desligue o cabo do smartphone e, após alguns segundos, ligue novamente o smartphone.
 - Volte a iniciar o smartphone.
 - Coloque a chave de ignição na posição OFF e depois em ON.

Se a mensagem de erro persistir depois de executar a ação anterior, contacte o seu distribuidor ou um Centro de Assistência Técnica Pioneer autorizado.

- A hora definida neste produto não está correta.
 - Verifique se a hora está corretamente definida.

Falha ao emparelhar o Bluetooth. Emparelhe o seu telefone Android manualmente.

- O emparelhamento do Bluetooth falhou por algumas razões.
 - Emparelhe manualmente este produto com o dispositivo.

Para utilizar Android Auto, por favor pare o carro e verifique o seu smartphone Android

- As predefinições são apresentadas no ecrã do dispositivo compatível com Android Auto ou não são emitidas imagens do dispositivo compatível com Android Auto.
 - Estacione o veículo em local seguro e siga as instruções apresentadas no ecrã.
- Se a mensagem de erro persistir após

realizar as instruções no ecrã, volte a ligar o dispositivo.

Informações detalhadas sobre dispositivos iPod ligados

- A Pioneer não assume qualquer responsabilidade pela perda de dados de um iPod, mesmo que a perda de dados ocorra durante a utilização deste produto. Crie cópias de segurança regulares dos dados do iPod.
- Não deixe o iPod exposto à luz solar direta durante períodos prolongados. Uma exposição prolongada à luz solar direta pode causar um mau funcionamento do iPod devido à alta temperatura.
- Não deixe o iPod em locais com temperaturas altas.
- Fixe bem o iPod durante a condução. Não deixe cair o iPod ao chão, onde pode ficar entalado debaixo do pedal do travão ou do acelerador.
- Para mais informações, consulte os manuais do iPod.

iOS

iOS é uma marca comercial da qual a Cisco detém o direito de marca comercial nos E.U.A. e em outros países.

iPhone, iPod e Lightning

Made for
 iPhone | iPod

A utilização da etiqueta Made for Apple significa que um acessório foi concebido para ligar especificamente ao(s) produto(s) Apple identificados na etiqueta e que foi certificado pelo programador que cumpre os padrões de desempenho Apple. A Apple não se responsabiliza pelo funcionamento deste dispositivo ou pelo seu cumprimento dos padrões de segurança e normativos. Tenha em atenção que a utilização deste acessório com um produto Apple pode afetar o desempenho da ligação sem fios. iPhone, iPod, iPod nano, iPod touch e Lightning são marcas comerciais da Apple Inc., registadas nos E.U.A. e em outros países.

Apple CarPlay



Apple CarPlay é uma marca comercial da Apple Inc.

A utilização da etiqueta Works with Apple significa que um acessório foi concebido para funcionar especificamente com a tecnologia identificada na etiqueta e que foi certificado pelo programador que cumpre os padrões de desempenho Apple.

Siri

Funciona com Siri através do microfone.

Utilizar conteúdos ligados com base em aplicações

Importante

Requisitos para aceder a serviços de conteúdos ligados com base em aplicações ao utilizar este produto:

- A versão mais recente da(s) aplicação(ões) de conteúdos ligadas para smartphone compatíveis com a Pioneer, disponível no fornecedor de serviço, descarregada para o smartphone que está a usar.
- Uma conta atual com o fornecedor de serviço de conteúdos.
- Plano de dados para smartphone. Nota: se o plano de dados para o smartphone que está a usar não permitir a utilização ilimitada de dados, a sua operadora poderá aplicar-lhe taxas adicionais pelo acesso a conteúdos ligados com base em aplicações via redes 3G, EDGE e/ou LTE (4G).
- Ligação à Internet via rede 3G, EDGE, LTE (4G) ou Wi-Fi.
- Cabo adaptador opcional da Pioneer para ligar o seu iPhone a este produto.

Limitações:

- O acesso a conteúdos ligados com base em aplicações depende da disponibilidade de cobertura da rede celular e/ou Wi-Fi com vista a permitir a ligação do smartphone que está a usar à Internet.
- A disponibilidade do serviço pode estar limitada geograficamente à região. Para mais informações, contacte o fornecedor de serviços de conteúdos ligados.
- A capacidade deste produto para aceder a conteúdos ligados está sujeita a alterações sem aviso prévio e pode ser afetada por qualquer um dos seguintes

motivos: questões de compatibilidade com futuras versões de firmware do smartphone; questões de compatibilidade com futuras versões da(s) aplicação(ões) de conteúdos ligados para smartphone; alterações ou descontinuação da(s) aplicação(ões) de conteúdos ligados ou do serviço por parte do seu fornecedor.

- A Pioneer não se responsabiliza por quaisquer problemas que possam resultar de conteúdos incorretos ou com falhas baseados na aplicação.
- Os conteúdos e a funcionalidade das aplicações suportadas são da responsabilidade dos fornecedores da App.
- No Apple CarPlay e Android Auto, a funcionalidade através do produto é limitada durante a condução, com funções disponíveis determinadas pelos fornecedores da App.
- A disponibilidade das funcionalidades do Apple CarPlay e Android Auto é determinada pelo fornecedor da App e não pela Pioneer.
- O Apple CarPlay e Android Auto permite aceder a aplicações além das indicadas na lista (sujeitas a limitações durante a condução), mas a possibilidade de utilização dos conteúdos é determinada pelos fornecedores da App.

Apêndice

Resolução de Problemas

Se tiver problemas na utilização deste produto, consulte esta secção. A lista seguinte descreve os problemas mais comuns, bem como as causas possíveis e respetivas soluções. Se não conseguir encontrar aqui a solução para o seu problema, contacte o seu distribuidor ou o Centro de Assistência Técnica Pioneer autorizado mais próximo.

Problemas comuns

É apresentado um ecrã preto e não é possível realizar operações com as teclas do painel tátil.

- O modo [Power OFF] está ativado.
 - Prima qualquer botão neste produto para libertar o modo.

Problemas com o ecrã de AV

Não é possível reproduzir CD ou DVD.

- O disco foi introduzido ao contrário.
 - Introduza o disco com a etiqueta voltada para cima.
- O disco está sujo.
 - Limpe o disco.
- O disco está rachado ou danificado de outra forma.
 - Introduza um disco normal, redondo.
- Os ficheiros do disco têm um formato irregular.
 - Verifique o formato do ficheiro.
- O formato do disco não pode ser reproduzido.
 - Substitua o disco.

- O disco introduzido é de um tipo que este produto não pode reproduzir.
 - Verifique que tipo de disco é.

O ecrã apresenta uma mensagem de precaução que não permite a visualização do vídeo.

- O cabo do travão de mão não está ligado ou o travão de mão não está aplicado.
 - Ligue o cabo do travão de mão corretamente e acione o travão.
- O interbloqueio do travão de mão está acionado.
 - Estacione o veículo em local seguro e aplique o travão de mão.

O equipamento ligado não transmite vídeo.

- A definição [Entrada AV] ou [Entrada AUX] está incorreta.
 - Corrija as definições.

O áudio ou vídeo salta.

- Este produto não está bem fixo.
 - Fixe bem este produto.

Não é produzido nenhum som. O volume não aumenta.

- Os cabos não estão bem ligados.
 - Ligue os cabos corretamente.
- O sistema está a executar a reprodução de imagens fixas, a reprodução lenta ou a reprodução por fotograma com DVD-Video.
 - Não é emitido som durante a reprodução de imagens fixas, a reprodução lenta ou a reprodução por fotograma com DVD-Video.
- O sistema encontra-se em modo de pausa ou a executar o retrocesso ou avanço rápido durante a reprodução do disco.

- Para suportes além do CD de música (CD-DA), não é emitido som no retrocesso ou avanço rápido.

O ícone  é apresentado e não é possível realizar operações.

- A operação não é compatível com a configuração do vídeo.
 - Não é possível executar a operação. (Por exemplo, o DVD que está a ser reproduzido não tem aquele ângulo, sistema de áudio, idioma das legendas, etc.)

A reprodução aleatória no modo de procura de música está desativada no dispositivo de armazenamento USB.

- A reprodução aleatória no modo Music Browse é cancelada, após o interruptor da ignição ser desligado (ACC OFF).
 - Volte a ligar o modo Music Browse e ligue a reprodução aleatória.

A imagem para (é colocada em pausa) e não é possível utilizar este produto.

- É impossível ler dados durante a reprodução do disco.
 - Pare a reprodução uma vez e depois inicie-a novamente.

A imagem está esticada com uma relação de aspeto incorreta.

- A definição de formato não é a correta para o ecrã.
 - Selecione a definição adequada para a imagem.

É apresentada uma mensagem de controlo parental e não é possível reproduzir DVD.

- O bloqueio parental está ativado.
 - Desative o bloqueio parental ou mude o nível do bloqueio.

Não é possível cancelar o controlo parental de reprodução de DVD.

- O número de código não é o correto.

- Introduza o número de código correto.

A reprodução não apresenta as definições de idioma de áudio e legendas selecionadas em [Conf. DVD].

- A reprodução de DVD não apresenta diálogo ou legendas no idioma selecionado em [Conf. DVD].
 - Não é possível mudar para um idioma selecionado, se o idioma selecionado em [Conf. DVD] não estiver gravado no disco.

A imagem está extremamente indefinida/distorcida e escura durante a reprodução.

- O disco tem um sinal de proibição de cópia. (Alguns discos podem tê-lo).
 - Visto que este produto é compatível com o sistema de proteção de cópia analógica, a imagem pode apresentar riscas horizontais ou outras irregularidades em alguns ecrãs durante a reprodução de um disco que tenha esse tipo de sinal de proteção. Isso não significa que exista uma avaria.

Não é possível utilizar o iPod.

- O iPod está bloqueado.
 - Ligue novamente o iPod utilizando o cabo de interface USB para iPod/iPhone.
 - Atualize a versão do software do iPod.
- Ocorreu um erro.
 - Ligue novamente o iPod utilizando o cabo de interface USB para iPod/iPhone.
 - Estacione o veículo em local seguro e desligue a ignição (ACC OFF). Em seguida, ligue novamente a ignição (ACC ON).
 - Atualize a versão do software do iPod.
- Os cabos não estão bem ligados.
 - Ligue os cabos corretamente.

Não é possível ouvir som do iPod.

- A direção de saída de áudio pode mudar automaticamente quando são utilizadas as ligações Bluetooth e USB ao mesmo tempo.
- Utilize o iPod para mudar a direção de saída de áudio.

Problemas com o ecrã do telefone**Não é possível marcar porque as teclas do painel tátil para marcação estão desativadas.**

- O telefone está fora do raio de alcance do serviço.
 - Tente novamente depois de voltar a entrar no raio de alcance do serviço.
- A ligação entre o telemóvel e este produto não pode ser estabelecida.
 - Execute o processo de ligação.
- Dos dois telemóveis ligados a este produto ao mesmo tempo, se o primeiro telefone estiver em marcação, a tocar ou com uma chamada em progresso, não é possível efetuar marcação no segundo telefone.
 - Quando o funcionamento no primeiro dos dois telemóveis for concluído, utilize a tecla de alteração de dispositivos para mudar para o segundo telefone e, em seguida, marcar.

Problemas com o ecrã da aplicação**É apresentado um ecrã preto.**

- Quando estava a utilizar uma aplicação, esta foi terminada a partir do smartphone.
 - Prima  para visualizar o ecrã de menu superior.

- O sistema operativo do smartphone pode estar a aguardar a operação do ecrã.
 - Estacione o veículo em local seguro e verifique o ecrã do smartphone.

O ecrã é apresentado mas as operações não são executadas.

- Ocorreu um erro.
 - Estacione o veículo em local seguro e desligue a ignição (ACC OFF). Em seguida, ligue novamente a ignição (ACC ON).
 - Se estiver ligado um dispositivo Android, desligue a ligação Bluetooth deste produto e volte a ligá-la de seguida.

O smartphone não foi carregado.

- O carregamento foi interrompido porque a temperatura do smartphone aumentou devido à utilização prolongada do smartphone durante o carregamento.
 - Desligue o smartphone do cabo e aguarde até que este arrefeça.
- Foi gasta mais energia da bateria do que a que foi carregada.
 - Este problema pode ser solucionado se parar todos os serviços desnecessários do smartphone.

As colunas de som desta unidade não transmitem o som do AppRadio Mode + do dispositivo Android.

- Dependendo do dispositivo Android, o som proveniente do AppRadio Mode + pode não ser emitido a partir dos altifalantes desta unidade.
 - Mude para [Smartphone] nas definições [AppRadio Mode Sound] (página 40).

Mensagens de erro

Quando ocorrem problemas com este produto, aparece uma mensagem de erro no ecrã. Consulte a tabela seguinte para identificar o problema e, de seguida, execute a ação sugerida para o corrigir. Se o erro persistir, registre a mensagem de erro e contacte o seu distribuidor ou o Centro de Assistência Técnica Pioneer mais próximo.

Erros Comuns**Erro no AMP**

- Este produto não está a funcionar ou a ligação das colunas não está correta; o circuito protetor é ativado.
 - Verifique a ligação das colunas. Se a mensagem não desaparecer, mesmo depois de desligar/ligar o motor, contacte o seu distribuidor ou um Centro de Assistência Técnica Pioneer autorizado.

Sintonizador DAB**Erro Antena**

- A ligação da antena é incorreta ou foi detetada uma tensão invulgar.
 - Desligue a ignição (OFF) e ligue a antena corretamente. Após fazer a ligação, volte a ligar a ignição (ON).

Pandora**ERROR-19**

- (Ocorreu um erro de comunicação.)
- Falha na comunicação.
 - Desligue o cabo do iPod. Quando for apresentado o menu principal do iPod, ligue novamente e reinicie o iPod.

As nossas licenças de conteúdos limitam o número de faixas que pode ignorar.

- Limite de avanço atingido.
 - Não exceda o limite de avanço.
 - A Pandora limita o número total de avanços por hora.

Erro ao iniciar sessão

- Não tem sessão iniciada na aplicação Pandora.
 - Inicie sessão na aplicação Pandora.

Verificação USB

- O conector USB ou o cabo USB está em curto-circuito.
 - Certifique-se de que o conector USB ou o cabo USB não está preso nem danificado.
- O dispositivo de armazenamento USB ligado consome mais do que a corrente máxima permitida.
 - Desligue o dispositivo de armazenamento USB e não o utilize. Coloque a chave de ignição na posição OFF e depois em ACC ou ON, ligando depois um dispositivo de armazenamento USB compatível.

Ligação de rede em más condições. Continuará a ouvir assim que estiver restaurada.

- A aplicação Pandora é acedida/relocalizada fora da região de licenciamento.
 - Aceda à Pandora dentro da região de licenciamento.

Spotify**Limite de saltos atingido.**

- Limite de avanço atingido.
 - Não exceda o limite de avanço.
 - O Spotify limita o número total de avanços por hora.

Verificação USB

- O conector USB ou o cabo USB está em curto-circuito.
 - Certifique-se de que o conector USB ou o cabo USB não está preso nem danificado.
- O dispositivo de armazenamento USB ligado consome mais do que a corrente máxima permitida.
 - Desligue o dispositivo de armazenamento USB e não o utilize. Coloque a chave de ignição na posição OFF e depois em ACC ou ON, ligando depois um dispositivo de armazenamento USB compatível.

Sem Spotify

- A aplicação Spotify não se encontra instalada no dispositivo ligado.
 - Instale a aplicação Spotify no seu dispositivo móvel.

Atualizar App

- A aplicação Spotify está desatualizada.
 - Atualize para a aplicação Spotify mais recente.

Inicie sessão

- Não tem sessão iniciada na aplicação Spotify.
 - Inicie sessão na aplicação Spotify.

Sem sinal

- O dispositivo ligado está fora da área.
 - Ligue o dispositivo a uma rede.

Disco

Error-02-XX/FF-FF

- O disco está sujo.
 - Limpe o disco.
- O disco está riscado.
 - Substitua o disco.
- O disco foi introduzido ao contrário.
 - Introduza corretamente o disco.
- Há uma falha elétrica ou mecânica.

- Prima o botão de RESET.

Disco de região dif.

- O número de região do disco é diferente do número do produto.
 - Substitua o DVD por um que tenha o número de região correto.

Disco não reproduzível

- Não é possível reproduzir este tipo de disco neste produto.
 - Substitua o disco por outro que possa ser reproduzido neste produto.

Ficheiro não reproduzível

- Não é possível reproduzir este tipo de ficheiro neste produto.
 - Selecione um ficheiro que possa ser reproduzido.

Ignorados

- O disco introduzido contém ficheiros protegidos por DRM.
 - Os ficheiros protegidos são ignorados.

Protegido

- Todos os ficheiros do disco introduzido têm DRM incorporado.
 - Substitua o disco.

TEMP

- A temperatura deste produto excede os limites normais para funcionamento.
 - Aguarde até que a temperatura deste produto volte aos limites normais de funcionamento.

O seu aparelho não está autorizado a reproduzir este vídeo DivX protegido.

- O código de registo DivX deste produto não foi autorizado pelo fornecedor de conteúdos DivX VOD.

Velocidade de fotogramas de vídeo não suportada

- A taxa de fotogramas do ficheiro DivX é superior a 30 fps.

- Selecione um ficheiro que possa ser reproduzido.

AUDIO FORMAT NOT SUPPORTED

- Este tipo de ficheiro não é suportado por este produto.
 - Selecione um ficheiro que possa ser reproduzido.

Dispositivo de armazenamento USB

Error-02-9X/-DX

- Falha na comunicação.
 - Coloque a chave de ignição na posição OFF e depois outra vez em ON.
 - Desligue o dispositivo de armazenamento USB.
 - Mude para uma fonte diferente. Em seguida, volte ao dispositivo de armazenamento USB.

Ficheiro não reproduzível

- Não existe qualquer ficheiro reproduzível no dispositivo de armazenamento USB.
 - Certifique-se de que os ficheiros no dispositivo de armazenamento USB são compatíveis com este produto.
- Está ativada a segurança para o dispositivo de armazenamento USB ligado.
 - Siga as instruções do dispositivo de armazenamento USB para desativar a segurança.

Ignorados

- O dispositivo de armazenamento USB ligado contém ficheiros protegidos por DRM.
 - Os ficheiros protegidos são ignorados.

Protegido

- Todos os ficheiros no dispositivo de armazenamento USB ligado têm DRM incorporado.
 - Substitua o dispositivo de armazenamento USB.

USB incompatível

- Este produto não suporta o dispositivo de armazenamento USB que está ligado.
 - Desligue o dispositivo e substitua-o por um dispositivo de armazenamento USB compatível.

Verificação USB

- O conector USB ou o cabo USB está em curto-circuito.
 - Certifique-se de que o conector USB ou o cabo USB não está preso nem danificado.
- O dispositivo de armazenamento USB ligado consome mais do que a corrente máxima permitida.
 - Desligue o dispositivo de armazenamento USB e não o utilize. Coloque a chave de ignição na posição OFF e depois em ACC ou ON, ligando depois um dispositivo de armazenamento USB compatível.

Error de hub

- O hub USB ligado não é suportado por este produto.
 - Ligue o dispositivo de armazenamento USB diretamente a este produto.

Sem resposta

- Este produto não consegue reconhecer o dispositivo de armazenamento USB ligado.
 - Desligue o dispositivo e substitua-o por outro dispositivo de armazenamento USB.

USB desativado para proteger o dispositivo. Não volte a inserir esta memória USB na unidade. Reinicie a unidade.

- O conector USB ou o cabo USB está em curto-circuito.
 - Certifique-se de que o conector USB ou o cabo USB não está preso nem danificado.
- O dispositivo de armazenamento USB ligado consome mais do que a corrente máxima permitida.
 - Desligue o dispositivo de armazenamento USB e não o utilize. Coloque a chave de ignição na posição OFF e depois em ACC ou ON, ligando depois um dispositivo de armazenamento USB compatível.
- O cabo de interface USB para iPod/iPhone está em curto-circuito.
 - Verifique se o cabo de interface USB para iPod/iPhone ou o cabo USB não está preso nem danificado.

O seu aparelho não está autorizado a reproduzir este vídeo DivX protegido.

- O código de registo DivX deste produto não foi autorizado pelo fornecedor de conteúdos DivX VOD.

AUDIO FORMAT NOT SUPPORTED

- Este tipo de ficheiro não é suportado por este produto.
 - Selecione um ficheiro que possa ser reproduzido.

iPod

Error-02-6X/-9X/-DX

- Falha do iPod.
 - Desligue o cabo do iPod. Quando for apresentado o menu principal do iPod, ligue novamente e reinicie o iPod.

Error-02-67

- A versão do firmware do iPod é antiga.
 - Atualize a versão do iPod.

Bluetooth

Error-10

- Falhou a alimentação para o módulo Bluetooth deste produto.
 - Coloque a chave de ignição na posição OFF e depois em ON.

Se a mensagem de erro persistir depois de executar a ação anterior, contacte o seu distribuidor ou um Centro de Assistência Técnica Pioneer autorizado.

Manutenção e cuidados com os discos

Para manusear os discos são necessárias algumas precauções básicas.

Unidade incorporada e cuidados a ter

- Utilize apenas discos convencionais e totalmente circulares. Não utilize discos modelados.
- Não utilize discos rachados, com falhas, deformados ou danificados de outra forma, pois podem danificar a unidade incorporada.
- Utilize discos de 12 cm. Não utilize discos de 8 cm, nem sequer um adaptador para os mesmos.
- Sempre que utilizar discos que possam ser impressos em superfícies de etiquetas, verifique as respetivas instruções e avisos. Dependendo dos discos, pode não ser possível inserir e ejetar. Utilizar tais discos pode provocar danos neste equipamento.

- Não cole etiquetas nem escreva ou aplique químicos na superfície dos discos.
- Não cole nos discos etiquetas ou outros materiais à venda no mercado.
- Para limpar um disco, limpe-o com um pano macio movendo este último do centro para as extremidades.
- A condensação pode prejudicar temporariamente o desempenho da unidade incorporada.
- Pode não ser possível reproduzir discos devido às características e ao formato do disco, à aplicação em que foi gravado, ao ambiente de reprodução, às condições de armazenamento, etc.
- A sinuosidade das estradas pode prejudicar a reprodução dos discos.
- Leia as precauções a ter com os discos antes de os utilizar.

Condições ambientais para reprodução de um disco

- Com temperaturas extremamente altas, um interruptor de temperatura protege este produto desligando-o automaticamente.
- Apesar da nossa conceção cuidadosa do produto, podem surgir pequenos riscos na superfície do disco, em resultado do desgaste mecânico, condições ambientais de utilização ou manuseamento do disco, que, no entanto, não afetam o funcionamento. Tal não é sinónimo de mau funcionamento do produto. Considere-os como desgaste e estragos normais.

Discos que é possível reproduzir

DVD-Video



- **DVD** é uma marca comercial da DVD Format/Logo Licensing Corporation.
- Não é possível reproduzir discos de DVD-Audio. Esta unidade de DVD pode não conseguir reproduzir todos os discos com as marcas apresentadas acima.

CD



Discos gravados em AVCHD

Esta unidade não é compatível com discos gravados em formato AVCHD (Advanced Video Codec High Definition). Não introduza discos AVCHD. Se introduzir, pode não conseguir ejetar o disco.

Reproduzir DualDisc

- Os discos DualDisc são discos com dois lados que têm um CD para gravação de áudio num dos lados e um DVD para gravação de vídeo no outro.
- É possível reproduzir o lado do DVD neste produto. No entanto, visto que o lado do CD dos discos DualDisc não é fisicamente

compatível com a norma geral de CD, pode não ser possível reproduzir o lado do CD neste produto.

- Carregar e ejetar frequentemente um disco DualDisc pode riscá-lo.
- Riscos graves podem provocar problemas de reprodução neste produto. Em alguns casos, um disco DualDisc pode ficar encravado na ranhura de introdução do disco e não ser possível ejetá-lo. Para que isso não aconteça, recomendamos que evite utilizar discos DualDisc com este produto.
- Consulte o fabricante para obter mais detalhes sobre os discos DualDisc.

Dolby Digital

Este produto faz o down-mix interno dos sinais digitais Dolby Digital e o som é emitido em sistema estéreo.

- Fabricado sob licença da Dolby Laboratories. Dolby, Dolby Audio e o símbolo de duplo D são marcas registadas da Dolby Laboratories.



Informações detalhadas para suportes que é possível reproduzir

Compatibilidade

Notas comuns sobre a compatibilidade dos discos

- Certas funções deste produto podem não estar disponíveis para alguns discos.
- A compatibilidade com todos os discos não é garantida.

- Não é possível reproduzir discos de DVD-RAM.
- Pode não ser possível reproduzir discos devido a exposição direta a luz solar, temperaturas elevadas ou dependendo das condições de armazenamento no veículo.

Discos DVD-Vídeo

- Não é possível reproduzir discos DVD-Vídeo com números de região incompatíveis nesta unidade DVD. O número de região do leitor pode ser encontrado no chassis deste produto.

Discos DVD-R/DVD-RW/DVD-R SL (Camada única)/DVD-R DL (Camada dupla)

- Não é possível reproduzir discos gravados em formato de vídeo (modo de vídeo) que não tenham sido finalizados.
- Não é possível reproduzir discos gravados em formato de gravação de vídeo (modo VR).
- Não é possível reproduzir discos DVD-R DL (Camada dupla) gravados com Layer Jump Recording.
- Para mais informações sobre o modo de gravação, contacte o fabricante do suporte, dos gravadores ou do software de gravação.

Discos CD-R/CD-RW

- Não é possível reproduzir discos não finalizados.
- Devido às características do próprio disco, a riscos ou sujidade no disco, ou devido a sujidade, riscos ou condensação nas lentes da unidade incorporada, pode não ser possível reproduzir discos CD-R/CD-RW gravados num gravador de CD ou num computador.
- Reproduzir discos gravados num computador pode não ser possível, dependendo do dispositivo de gravação, do software de gravação, das definições e de outros fatores relacionados.

- Grave com o formato correto. (Para mais informações, contacte o fabricante do suporte, dos gravadores ou do software de gravação.)
- Títulos e outras informações de texto gravadas num disco CD-R/CD-RW podem não ser apresentados por este produto (no caso de dados de áudio (CD-DA)).
- Leia as precauções a ter com os discos CD-R/CD-RW antes de os utilizar.

Notas comuns sobre o dispositivo de armazenamento USB

- Não deixe o dispositivo de armazenamento USB em locais com temperaturas altas.
- Dependendo do tipo de dispositivo de armazenamento USB que utilizar, este produto pode não reconhecer o dispositivo de armazenamento ou pode não reproduzir os ficheiros corretamente.
- As informações de texto de alguns ficheiros de áudio e de vídeo podem não ser apresentadas corretamente.
- As extensões de ficheiro têm de ser utilizadas corretamente.
- Pode existir um ligeiro atraso ao iniciar a reprodução de ficheiros de um dispositivo de armazenamento USB com hierarquias de pastas complexas.
- As operações podem variar consoante o tipo de dispositivo de armazenamento USB.
- Pode não ser possível reproduzir alguns ficheiros de música a partir do USB devido às características do próprio ficheiro, ao formato do ficheiro, à aplicação gravada, ao ambiente de reprodução, às condições de armazenamento, etc.

Compatibilidade do dispositivo de armazenamento USB

- Para mais informações sobre a compatibilidade do dispositivo de armazenamento USB com este produto, consulte Especificações (página 65).

- Protocolo: bulk
- Não pode ligar um dispositivo de armazenamento USB a este produto através de um hub USB.
- O dispositivo de armazenamento USB com partições não é compatível com este produto.
- Fixe devidamente o dispositivo de armazenamento USB durante a condução. Não deixe cair o dispositivo de armazenamento USB ao chão, onde pode ficar entalado debaixo do pedal do travão ou do acelerador.
- Pode existir um ligeiro atraso ao iniciar a reprodução de ficheiros de áudio codificados com dados de imagem.
- Alguns dispositivos de armazenamento USB ligados a este produto podem gerar ruído no rádio.
- Não ligue nada exceto o dispositivo de armazenamento USB.

A sequência de ficheiros áudio no dispositivo de armazenamento USB. Para o dispositivo de armazenamento USB a sequência é diferente da do dispositivo de armazenamento USB.

Lidar com linhas de orientação e informação adicional

- Este produto não é compatível com o cartão multimédia (MMC).
- Não é possível reproduzir ficheiros protegidos por direitos de autor.

Notas comuns sobre ficheiros DivX

Notas específicas sobre ficheiros DivX

- Só é garantido o bom funcionamento de ficheiros DivX descarregados a partir de sites de parceiros DivX. Os ficheiros DivX não autorizados podem não funcionar corretamente.
- Este produto corresponde a um ficheiro DivX com tempo de reprodução até 1 590 minutos e 43 segundos. Operações de pesquisa para além deste limite de tempo não são permitidas.

- Para mais informações sobre as versões de vídeo DivX que podem ser reproduzidas neste produto, consulte Especificações (página 65).
- Para mais informações sobre DivX, visite o site seguinte: <http://www.divx.com/>

Ficheiros de legendas DivX

- Podem ser utilizados ficheiros de legendas de formato Srt com a extensão “.srt”.
- Só pode ser utilizado um ficheiro de legendas para cada ficheiro DivX. Não é possível associar vários ficheiros de legendas.
- Os ficheiros de legendas com a mesma cadeia de caracteres no nome antes da extensão que a do ficheiro DivX são associados ao ficheiro DivX. As cadeias de caracteres antes da extensão devem ser exatamente iguais. No entanto, se houver apenas um ficheiro DivX e um ficheiro de legendas numa pasta, os ficheiros são associados mesmo que os nomes de ficheiros sejam diferentes.
- O ficheiro de legendas tem de ser guardado na mesma pasta do ficheiro DivX.
- Podem ser utilizados até 255 ficheiros de legendas. Quaisquer ficheiros de legendas para além deste número não serão reconhecidos.
- Podem ser utilizados até 64 caracteres para o nome do ficheiro de legendas, incluindo a extensão. Se forem utilizados mais de 64 caracteres para o nome do ficheiro, o ficheiro de legendas pode não ser reconhecido.
- O código de caracteres para o ficheiro de legendas deve estar em conformidade com a norma ISO-8859-1. A utilização de caracteres diferentes dos da norma ISO-8859-1 pode levar à reprodução incorreta dos caracteres.
- As legendas poderão não ser reproduzidas corretamente se os

- caracteres que aparecem nos ficheiros de legendas incluem código de controlo.
- Para material com taxa de transferência elevada, as legendas e imagens de vídeo podem não estar totalmente sincronizadas.
- Se várias legendas estiverem programas para serem visualizadas num espaço de tempo muito reduzido como, por exemplo, 0,1 segundos, as legendas podem não ser apresentadas no momento certo.

Tabela de compatibilidade dos suportes

General

- Tempo máximo de reprodução de um ficheiro de áudio guardado no disco: 60 h
- Tempo máximo de reprodução de um ficheiro de áudio guardado num dispositivo de armazenamento USB: 7,5 h (450 minutos)

CD-R/-RW

Sistema de ficheiro: ISO 9660 nível 1 e nível 2, Romeo, Joliet
 Número máximo de diretórios: Sem limite
 Número máximo de pastas: 700
 Número máximo de ficheiros: 999
 Tipo de ficheiros reproduzíveis: MP3, WMA, AAC, DivX, MPEG1, MPEG2, MPEG4

DVD-R/-R SL/-R DL/DVD-RW

Sistema de ficheiro: ISO 9660 nível 1 e nível 2, Romeo, Joliet
 Número máximo de pastas: 700
 Número máximo de ficheiros: 3 500
 Tipo de ficheiros reproduzíveis: MP3, WMA, AAC, DivX, MPEG1, MPEG2, MPEG4

Dispositivo de armazenamento USB

Sistema de ficheiro: FAT16/FAT32/NTFS
 Número máximo de diretórios: 8
 Número máximo de pastas: 1 500
 Número máximo de ficheiros: 15 000

Tipo de ficheiros reproduzíveis: MP3, WMA, AAC, WAV, FLAC, DivX, H.264, H.263, MPEG-2, MPEG-4, VC-1, FLV, MKV, JPEG, PNG, BMP

Compatibilidade MP3

- Ver. 2.x da etiqueta ID3 tem prioridade se existirem as Ver. 1.x e Ver. 2.x.
- Este produto não é compatível com o seguinte: MP3i (MP3 interativo), mp3 PRO, lista de reprodução m3u

CD-R/-RW, DVD-R/-R SL/-R DL/DVD-RW

Extensão do ficheiro: .mp3
 Taxa de transferência: 8 kbps a 320 kbps (CBR), VBR
 Frequência de amostragem: 16 kHz a 48 kHz
 Etiqueta ID3: Etiqueta ID3 Ver. 1.0, 1.1, 2.2, 2.3

Dispositivo de armazenamento USB

Extensão do ficheiro: .mp3
 Taxa de transferência: 8 kbps a 320 kbps (CBR), VBR
 Frequência de amostragem: 8 kHz a 48 kHz
 Etiqueta ID3: Etiqueta ID3 Ver. 1.0, 1.1, 2.2, 2.3, 2.4

Compatibilidade WMA

- Este produto não é compatível com o seguinte: Windows Media™ Audio 9.2 Professional, Sem Perdas, Voz

CD-R/-RW, DVD-R/-R SL/-R DL/DVD-RW

Extensão do ficheiro: .wma
 Taxa de transferência: 5 kbps a 320 kbps (CBR), VBR
 Frequência de amostragem: 8 kHz a 48 kHz

Dispositivo de armazenamento USB

Extensão do ficheiro: .wma
 Taxa de transferência: 8 kbps a 320 kbps (CBR), VBR
 Frequência de amostragem: 32 kHz a 48 kHz

Compatibilidade WAV

- A frequência de amostragem que surge no ecrã pode ser arredondada.

- Os ficheiros WAV no CD-R/-RW, DVD-R/-RW/-R SL/-R DL não podem ser reproduzidos.

Dispositivo de armazenamento USB

Extensão do ficheiro: .wav
 Formato: PCM linear (LPCM)
 Frequência de amostragem: 16 kHz a 48 kHz

Compatibilidade AAC

- Este produto reproduz ficheiros AAC codificados com o iTunes.

CD-R/-RW, DVD-R/-R SL/-R DL/DVD-RW

Extensão do ficheiro: .m4a
 Taxa de transferência: 8 kbps a 320 kbps (CBR)
 Frequência de amostragem: 11,025 kHz a 48 kHz

Dispositivo de armazenamento USB

Extensão do ficheiro: .m4a
 Taxa de transferência: 16 kbps a 320 kbps (CBR)
 Frequência de amostragem: 8 kHz a 48 kHz

Compatibilidade FLAC

Dispositivo de armazenamento USB

Extensão do ficheiro: .flac
 Frequência de amostragem: 8 kHz a 192 kHz

Compatibilidade DivX

- Este produto não é compatível com o seguinte: Formato DivX Ultra, ficheiros DivX sem dados de vídeo, ficheiros DivX codificados com codecs de áudio LPCM (PCM Linear)
- Dependendo da composição da informação dos ficheiros, tal como o número de streams de áudio, pode ocorrer um ligeiro atraso no início da reprodução de discos.
- Se um ficheiro contiver mais do que 4 GB, a reprodução é interrompida antes de chegar ao fim.

- Algumas operações especiais podem não ser permitidas devido à composição dos ficheiros DivX.
- Ficheiros com velocidades de transferência elevadas podem não ser reproduzidos corretamente. A taxa de transferência normal é de 4 Mbps para CDs e de 10,08 Mbps para DVDs.

CD-R/-RW, DVD-R/-R SL/-R DL/DVD-RW

Extensão do ficheiro: avi/.divx
 Perfil (versão DivX): Perfil do Home Theater
 Tamanho máximo de imagem: 720 pixels x 576 pixels

Compatibilidade dos ficheiros de vídeo (USB)

- Os ficheiros podem não ser reproduzidos corretamente dependendo do ambiente no qual o ficheiro foi criado ou dos conteúdos do ficheiro.
- Este produto não é compatível com a transferência de dados de escrita de bloco.
- Este produto pode reconhecer até 32 caracteres, começando pelo primeiro carácter, incluindo a extensão de ficheiro e o nome da pasta. Dependendo da área de visualização, este produto pode tentar apresentá-los diminuindo o tamanho de letra. No entanto, o número máximo de caracteres que é possível visualizar varia de acordo com a largura de cada carácter e com a largura da área de visualização.
- Dependendo do software de codificação ou gravação, a sequência de seleção de pastas ou outras operações pode ser diferente.
- Independentemente da extensão das secções em branco entre as músicas da gravação original, os discos de áudio comprimido são reproduzidos com uma pequena pausa entre as músicas.

.avi

Formato: MPEG-4/DivX/H.264/H.263

Codec vídeo compatível: MPEG-4 (Perfil Simples/Perfil Simples Avançado)/DivX (Perfil do Home Theater)/H.264 (Perfil de Linha de Base/Perfil Principal/Perfil Elevado)/H.263 (Perfil de Linha de Base 0/3)

Resolução máxima: 1 920 pixels x 1 080 pixels (MPEG-4/H.264/H.263)
 Resolução máxima: 720 pixels x 576 pixels (DivX)
 Velocidade máxima de fotogramas: 30 fps
 • Os ficheiros poderão não ser reproduzidos, dependendo da taxa de bits.

.mp4

Formato: MPEG-4/H.264/H.263
 Codec vídeo compatível: MPEG-4 (Perfil Simples/Perfil Simples Avançado)/H.264 (Perfil de Linha de Base/Perfil Principal/Perfil Elevado)/H.263 (Perfil de Linha de Base 0/3)
 Resolução máxima: 1 920 pixels x 1 080 pixels
 Velocidade máxima de fotogramas: 30 fps
 • Os ficheiros poderão não ser reproduzidos, dependendo da taxa de bits.

.3gp

Formato: H.263
 Codec vídeo compatível: H.263 (Perfil de Linha de Base 0/3)
 Resolução máxima: 1 920 pixels x 1 080 pixels
 Velocidade máxima de fotogramas: 30 fps
 • Os ficheiros poderão não ser reproduzidos, dependendo da taxa de bits.

.mkv

Formato: MPEG-4/H.264/VC-1
 Codec vídeo compatível: MPEG-4 (Perfil Simples/Perfil Simples Avançado)/H.264 (Perfil de Linha de Base/Perfil Principal/Perfil Elevado)/VC-1 (Perfil Simples/Perfil Principal/Perfil Avançado)

Resolução máxima: 1 920 pixels x 1 080 pixels
 Velocidade máxima de fotogramas: 30 fps
 • Os ficheiros poderão não ser reproduzidos, dependendo da taxa de bits.

.mov

Formato: MPEG-4/H.264/H.263
 Codec vídeo compatível: MPEG-4 (Perfil Simples/Perfil Simples Avançado)/H.264 (Perfil de Linha de Base/Perfil Principal/Perfil Elevado)/H.263 (Perfil de Linha de Base 0/3)
 Resolução máxima: 1 920 pixels x 1 080 pixels
 Velocidade máxima de fotogramas: 30 fps
 • Os ficheiros poderão não ser reproduzidos, dependendo da taxa de bits.

.flv

Formato: H.264
 Codec vídeo compatível: H.264 (Perfil de Linha de Base/Perfil Principal/Perfil Elevado)
 Resolução máxima: 1 920 pixels x 1 080 pixels
 Velocidade máxima de fotogramas: 30 fps
 • Os ficheiros poderão não ser reproduzidos, dependendo da taxa de bits.

.m4v

Formato: MPEG-4/H.264/H.263
 Codec vídeo compatível: MPEG-4 (Perfil Simples/Perfil Simples Avançado)/H.264 (Perfil de Linha de Base/Perfil Principal/Perfil Elevado)/H.263 (Perfil de Linha de Base 0/3)
 Resolução máxima: 1 920 pixels x 1 080 pixels
 Velocidade máxima de fotogramas: 30 fps
 • Os ficheiros poderão não ser reproduzidos, dependendo da taxa de bits.

.asf

Formato: VC-1
 Codec vídeo compatível: VC-1 (Perfil Simples/Perfil Principal/Perfil Avançado)
 Resolução máxima: 1 920 pixels x 1 080 pixels
 Velocidade máxima de fotogramas: 30 fps
 • Os ficheiros poderão não ser reproduzidos, dependendo da taxa de bits.

.wmv

Formato: VC-1
 Codec vídeo compatível: VC-1 (Perfil Simples/Perfil Principal/Perfil Avançado)
 Resolução máxima: 1 920 pixels x 1 080 pixels
 Velocidade máxima de fotogramas: 30 fps
 • Os ficheiros poderão não ser reproduzidos, dependendo da taxa de bits.

.divx

Formato: DivX
 Codec vídeo compatível: DivX (Perfil do Home Theater)
 Resolução máxima: 720 pixels x 576 pixels
 Velocidade máxima de fotogramas: 30 fps
 • Os ficheiros poderão não ser reproduzidos, dependendo da taxa de bits.

Exemplo de uma hierarquia

NOTA

Este produto atribui números às pastas. O utilizador não pode atribuir números de pastas.

Bluetooth



A palavra e os logótipos *Bluetooth*® são marcas registadas propriedade da Bluetooth SIG, Inc. e qualquer utilização dessas marcas por parte da PIONEER CORPORATION é feita sob licença. Outras marcas comerciais e designações comerciais são propriedade dos seus respectivos proprietários.

WMA

Windows Media é uma marca comercial ou uma marca comercial registada da Microsoft Corporation nos Estados Unidos e/ou noutros países.

- Este produto incorpora tecnologia detida pela Microsoft Corporation e não pode ser utilizado ou distribuído sem licença da Microsoft Licensing, Inc.

FLAC

Copyright © 2000-2009 Josh Coalson
Copyright © 2011-2013 Xiph.Org
Foundation

A redistribuição e utilização em forma de binário e de fonte, com ou sem modificação, são autorizadas desde que as seguintes condições sejam observadas:

- As redistribuições do código fonte têm de incluir o aviso de direitos de autor anteriormente referidos, esta lista de condições e a isenção de responsabilidade apresentada em seguida.
- As redistribuições em forma de binário têm de reproduzir o aviso de direitos de autor anteriormente referidos, esta lista de condições e a isenção de responsabilidade apresentada em seguida na documentação e/ou noutros materiais fornecidos com a distribuição.
- O nome Xiph.org Foundation ou os nomes dos colaboradores não podem ser utilizados para aprovar ou promover produtos que derivem deste software

sem uma autorização específica e prévia por escrito.

ESTE SOFTWARE É FORNECIDO PELOS DETENTORES DE DIREITOS DE AUTOR E PELOS COLABORADORES “COMO TAL” E QUAISQUER GARANTIAS, EXPRESSAS OU IMPLÍCITAS, INCLUINDO, MAS NÃO SE LIMITANDO A, AS GARANTIAS IMPLÍCITAS DE COMERCIALIZAÇÃO E ADEQUAÇÃO A UMA FINALIDADE EM PARTICULAR SÃO REJEITADAS. EM CIRCUNSTÂNCIA ALGUMA PODE A FUNDAÇÃO OU PODEM OS SEUS COLABORADORES SER RESPONSABILIZADA/OS POR QUAISQUER DANOS DIRETOS, INDIRETOS, ACIDENTAIS, ESPECIAIS, EXEMPLARES OU CONSEQUENCIAIS (INCLUINDO, MAS NÃO SE LIMITANDO A, AQUISIÇÃO DE BENS OU SERVIÇOS SUCEDÂNEOS, PERDA DE UTILIZAÇÃO, DADOS OU LUCROS, OU INTERRUPTÃO DO NEGÓCIO) AINDA QUE CAUSADOS E COM BASE EM QUALQUER TEORIA DE RESPONSABILIDADE, DISPOSIÇÕES CONTRATUAIS, RESPONSABILIDADE ESTRITA, OU ATO ILÍCITO (INCLUINDO NEGLIGÊNCIA OU OUTROS) RESULTANTES DE ALGUM MODO DA UTILIZAÇÃO DESTES SOFTWARE, MESMO QUE TENHA HAVIDO ADVERTÊNCIA QUANTO À POSSIBILIDADE DE TAIS DANOS.

DivX



Os dispositivos com certificação DivX® Home Theater foram testados relativamente à reprodução de vídeo DivX Home Theater de alta qualidade (incluindo .avi, .divx). Após a apresentação do logotipo DivX, o utilizador pode reproduzir livremente os seus vídeos favoritos.

DivX®, DivX Certified® e os logotipos associados são marcas registadas da DivX, LLC e são utilizados sob licença. Este dispositivo DivX Certified® reproduz ficheiros de vídeo DivX® Home Theater de até 576p (incluindo .avi, .divx). Transfira o software gratuito em www.divx.com para criar, reproduzir e transmitir vídeos digitais.

AAC

AAC é a abreviatura de Advanced Audio Coding e refere-se a uma norma tecnológica de compressão de áudio utilizada com MPEG-2 e MPEG-4. Várias aplicações podem ser utilizadas para codificar ficheiros AAC, porém os formatos e as extensões dos ficheiros variam de acordo com a aplicação utilizada na codificação. Esta unidade reproduz ficheiros AAC codificados com o iTunes.

Google™, Google Play, Android

Google, Google Play, Android e Android Auto são marcas registadas da Google Inc.

MIXTRAX

MIXTRAX é uma marca comercial da PIONEER CORPORATION.

Informações detalhadas sobre dispositivos iPod ligados

- A Pioneer não assume qualquer responsabilidade pela perda de dados de um iPod, mesmo que a perda de dados ocorra durante a utilização deste

produto. Crie cópias de segurança regulares dos dados do iPod.

- Não deixe o iPod exposto à luz solar direta durante períodos prolongados. Uma exposição prolongada à luz solar direta pode causar um mau funcionamento do iPod devido à alta temperatura.
- Não deixe o iPod em locais com temperaturas altas.
- Fixe bem o iPod durante a condução. Não deixe cair o iPod ao chão, onde pode ficar entalado debaixo do pedal do travão ou do acelerador.
- Para mais informações, consulte os manuais do iPod.

iPhone, iPod e Lightning



A utilização da etiqueta Made for Apple significa que um acessório foi concebido para ligar especificamente ao(s) produto(s) Apple identificados na etiqueta e que foi certificado pelo programador que cumpre os padrões de desempenho Apple. A Apple não se responsabiliza pelo funcionamento deste dispositivo ou pelo seu cumprimento dos padrões de segurança e normativos. Tenha em atenção que a utilização deste acessório com um produto Apple pode afetar o desempenho da ligação sem fios. iPhone, iPod, iPod nano, iPod touch e Lightning são marcas comerciais da Apple Inc., registadas nos E.U.A. e em outros países.

App Store

App Store é a marca de um serviço da Apple Inc.

IOS

iOS é uma marca comercial da qual a Cisco detém o direito de marca comercial nos E.U.A. e em outros países.

iTunes

iTunes é uma marca comercial da Apple Inc., registada nos E.U.A. e noutros países.

Apple Music

Apple Music é uma marca comercial da Apple Inc., registada nos E.U.A. e noutros países.

Siri

Funciona com Siri através do microfone.

Utilizar conteúdos ligados com base em aplicações

🔔 Importante

Requisitos para aceder a serviços de conteúdos ligados com base em aplicações ao utilizar este produto:

- A versão mais recente da(s) aplicação(ões) de conteúdos ligadas para smartphone compatíveis com a Pioneer, disponível no fornecedor de serviço, descarregada para o smartphone que está a usar.
- Uma conta atual com o fornecedor de serviço de conteúdos.
- Plano de dados para smartphone.
Nota: se o plano de dados para o smartphone que está a usar não permitir a utilização ilimitada de dados, a sua

operadora poderá aplicar-lhe taxas adicionais pelo acesso a conteúdos ligados com base em aplicações via redes 3G, EDGE e/ou LTE (4G).

- Ligação à Internet via rede 3G, EDGE, LTE (4G) ou Wi-Fi.
- Cabo adaptador opcional da Pioneer para ligar o seu iPhone a este produto.

Limitações:

- O acesso a conteúdos ligados com base em aplicações depende da disponibilidade de cobertura da rede celular e/ou Wi-Fi com vista a permitir a ligação do smartphone que está a usar à Internet.
- A disponibilidade do serviço pode estar limitada geograficamente à região. Para mais informações, contacte o fornecedor de serviços de conteúdos ligados.
- A capacidade deste produto para aceder a conteúdos ligados está sujeita a alterações sem aviso prévio e pode ser afetada por qualquer um dos seguintes motivos: questões de compatibilidade com futuras versões de firmware do smartphone; questões de compatibilidade com futuras versões da(s) aplicação(ões) de conteúdos ligados para smartphone; alterações ou descontinuação da(s) aplicação(ões) de conteúdos ligados ou do serviço por parte do seu fornecedor.

Pandora®

Pandora, o logótipo Pandora e a apresentação da marca Pandora são marcas comerciais, registadas ou não, da Pandora Media, Inc. Utilizadas com permissão. Pandora só está disponível em alguns países. Visite <http://www.pandora.com/legal> para mais informações.

Spotify®



SPOTIFY e o logótipo Spotify fazem partes das marcas comerciais registadas da Spotify AB. Os dispositivos móveis digitais compatíveis e a subscrição Premium requerida, quando disponível, consulte <https://www.spotify.com>.

Aviso respeitante à visualização de vídeo

Lembre-se de que a utilização deste sistema para fins de visionamento comercial ou público pode constituir uma infração dos direitos de autor protegidos pelas leis de direitos de autor.

Aviso respeitante à visualização de DVD-Video

Este item integra uma tecnologia de proteção contra cópias que é protegida por direitos de patentes dos E.U.A. e outros direitos de propriedade intelectual da Rovi Corporation. São proibidas a reestruturação reversa e a desmontagem.

Aviso respeitante à utilização de ficheiros MP3

O fornecimento deste produto apenas comporta uma licença para utilização

privada e não comercial, não comportando uma licença, nem implicando qualquer direito a utilizar este produto em qualquer radiodifusão comercial (isto é, com fins lucrativos) em tempo real (por meio terrestre, por satélite, cabo e/ou qualquer outro meio), difusão/transmissão via Internet, Intranets e/ou outras redes ou através de outros sistemas eletrónicos de distribuição de conteúdos, tais como aplicações de rádio pagas ou aplicações áudio a pedido. É necessária uma licença independente para esse tipo de utilização. Para mais informações, visite <http://www.mp3licensing.com>.

Utilizar o ecrã LCD corretamente

Manusear o ecrã LCD

- Se o ecrã LCD for exposto à luz solar direta durante um período prolongado de tempo, pode aquecer demasiado e resultar em danos no ecrã LCD. Quando não utilizar este produto, evite na medida do possível expô-lo à luz solar direta.
- O ecrã LCD deve ser utilizado dentro dos limites de temperatura indicados na página 65.
- Não utilize o ecrã LCD com temperaturas de funcionamento acima ou abaixo dos limites indicados porque o ecrã LCD pode não funcionar normalmente e ficar danificado.
- O ecrã LCD está exposto de forma a melhorar a sua visibilidade no interior do veículo. Não faça demasiada pressão sobre o ecrã, pois pode danificá-lo.
- Não faça pressão sobre o ecrã LCD com força excessiva, pois pode riscá-lo.
- Quando estiver a utilizar as funções do ecrã tátil, nunca toque no ecrã LCD com

outra coisa que não o dedo. O ecrã LCD riscar-se facilmente.

Ecrã de cristais líquidos (LCD)

- Se o ecrã LCD estiver perto da ventoinha do ar condicionado, certifique-se de que não recebe diretamente o ar do ar condicionado. O calor do aquecedor pode partir o ecrã LCD e o ar frio do ar condicionado pode fazer com que se forme humidade no interior do produto, provocando possíveis danos.
- Podem aparecer pequenos pontos pretos ou brancos (pontos brilhantes) no ecrã LCD. Isso deve-se às características do ecrã LCD e não é sinal de avaria.
- O ecrã LCD será difícil de ver se for exposto a luz solar direta.
- Quando utilizar um telemóvel, mantenha a respetiva antena afastada do ecrã LCD para evitar a distorção da imagem de vídeo provocada pelo aparecimento de pontos ou riscos coloridos.

Manutenção do ecrã LCD

- Para remover o pó ou limpar o ecrã LCD, desligue primeiro este produto e depois limpe o ecrã com um pano seco e macio.
- Quando limpar o ecrã LCD, tenha cuidado para não riscar a superfície. Não utilize produtos de limpeza ásperos ou químicos abrasivos.

LED (díodo emissor de luz) de luz posterior

- No interior do ecrã existe um díodo emissor de luz que ilumina o ecrã LCD.
- Se utilizar o LED de luz posterior com temperaturas baixas, pode aumentar o atraso na imagem e degradar a respetiva qualidade devido às características do

ecrã LCD. A qualidade de imagem melhora com o aumento da temperatura.

- A vida útil do LED de luz posterior é superior a 10 000 horas. No entanto, pode diminuir quando utilizado em altas temperaturas.
- Se o LED de luz posterior chegar ao fim da sua vida útil, a luminosidade do ecrã diminui e a imagem deixa de ser vivível. Nesse caso, contacte o distribuidor ou o centro de Assistência Técnica Pioneer autorizado mais próximo.

Especificações

General

Potência nominal:

14,4 V CC (10,8 V a 15,1 V permitidos)

Sistema de ligação à terra:

Tipo negativo

Consumo máximo de corrente:

10,0 A

Dimensões (L × A × P):

(AVH-Z5000DAB)

DIN

Chassis:

178 mm × 100 mm × 157 mm

Ponta:

188 mm × 118 mm × 23 mm

D

Chassis:

178 mm × 100 mm × 164 mm

Ponta:

171 mm × 97 mm × 16 mm

(AVH-Z3000DAB/AVH-Z2000BT)

DIN

Chassis:

178 mm × 100 mm × 157 mm

Ponta:

188 mm × 118 mm × 12 mm

D

Chassis:

178 mm × 100 mm × 164 mm

Ponta:

171 mm × 97 mm × 5 mm

Peso:

(AVH-Z5000DAB)

1,8 kg

(AVH-Z3000DAB/AVH-Z2000BT)

1,5 kg

Ecrã

Tamanho do ecrã/relação de aspeto:

(AVH-Z5000DAB)

6,94 polegadas de largura/16:9 (área efetiva de visualização: 156,24 mm × 81,605 mm)

(AVH-Z3000DAB/AVH-Z2000BT)

6,2 polegadas de largura/16:9 (área efetiva de visualização: 137,52 mm × 77,232 mm)

Pixeis:

(AVH-Z5000DAB)

1 209 600 (2 520 × 480)

(AVH-Z3000DAB/AVH-Z2000BT)

1 152 000 (2 400 × 480)

Método de visualização:

TFT matriz ativa, tipo condutor

Sistema de cores compatível com PAL/

NTSC/PAL-M/PAL-N/SECAM

Gama de temperaturas aceitável:

-20 °C a +80 °C (alimentação desligada)

Áudio

Potência máxima:

• 50 W × 4 canais/4 Ω

• 50 W × 2 canais/4 Ω + 70 W × 1 canal/2 Ω (para subgraves)

Saída de corrente contínua:

22 W × 4 (50 Hz a 15 kHz, 5 %THD, 4 Ω

CARGA, Ambos os canais acionados)

Impedância de carga:

4 Ω (4 Ω a 8 Ω [2 Ω para 1 canal] permitidos)

Nível de saída prévia (máx.): 4,0 V

Equalizador (equalizador gráfico de 13 bandas):

Frequência:

50 Hz/80 Hz/125 Hz/200 Hz/315 Hz/

500 Hz/800 Hz/1,25 kHz/2 kHz/3,15

kHz/5 kHz/8 kHz/12,5 kHz

Ganho: ±12 dB (2 dB/passos)

<Modo padrão>

HPF:

Frequência:

25 Hz/31,5 Hz/40 Hz/50 Hz/63 Hz/80 Hz/100 Hz/125 Hz/160 Hz/200 Hz/250 Hz

Inclinação:

-6 dB/oct, -12 dB/oct, -18 dB/oct, -24 dB/oct, OFF

Subgraves/LPF:

Frequência:

25 Hz/31,5 Hz/40 Hz/50 Hz/63 Hz/80 Hz/100 Hz/125 Hz/160 Hz/200 Hz/250 Hz

Inclinação:

-6 dB/oct, -12 dB/oct, -18 dB/oct, -24 dB/oct, -30 dB/oct, -36 dB/oct, OFF

Ganho:

+10 dB a -24 dB (1 dB/passos)

Fase: Normal/Inversa

Alinhamento temporal:

0 a 140 passos (2,5 cm/passos)

Reforço de graves:

Ganho: +12 dB a 0 dB

Nível de altifalantes:

+10 dB a -24 dB (1 dB/passos)

<Modo de rede>

HPF (Agudos):

Frequência:

1,25 kHz/1,6 kHz/2 kHz/2,5 kHz/3,15 kHz/4 kHz/5 kHz/6,3 kHz/8 kHz/10 kHz/12,5 kHz

Inclinação:

-6 dB/oct, -12 dB/oct, -18 dB/oct, -24 dB/oct

HPF (Médios):

Frequência:

25 Hz/31,5 Hz/40 Hz/50 Hz/63 Hz/80 Hz/100 Hz/125 Hz/160 Hz/200 Hz/250 Hz

Inclinação:

-6 dB/oct, -12 dB/oct, -18 dB/oct, -24 dB/oct, OFF

LPF (Médios):

Frequência:

1,25 kHz/1,6 kHz/2 kHz/2,5 kHz/3,15

kHz/4 kHz/5 kHz/6,3 kHz/8 kHz/10 kHz/
12,5 kHz
Inclinação:
-6 dB/oct, -12 dB/oct, -18 dB/oct, -24
dB/oct, -30 dB/oct, -36 dB/oct, OFF
Subgraves:
Frequência:
25 Hz/31,5 Hz/40 Hz/50 Hz/63 Hz/80
Hz/100 Hz/125 Hz/160 Hz/200 Hz/250
Hz
Inclinação:
-12 dB/oct, -18 dB/oct, -24 dB/oct, -30
dB/oct, -36 dB/oct, OFF
Ganho:
+10 dB a -24 dB (1 dB/passos)
Fase: Normal/Inversa
Alinhamento temporal:
0 a 140 passos (2,5 cm/passos)
Reforço de graves:
Ganho: +12 dB a 0 dB
Nível de altifalantes:
+10 dB a -24 dB (1 dB/passos)

Unidade de DVD

Sistema:
DVD-V, VCD, CD, MP3, WMA, AAC, DivX,
leitor MPEG
Discos utilizáveis:
DVD-VIDEO, VIDEO-CD, CD, CD-R, CD-
RW, DVD-R, DVD-RW, DVD-R DL
Número de região: 2
Formato do sinal:
Frequência de amostragem:
8 kHz/16 kHz/32 kHz/44,1 kHz/48 kHz
Número de bits de quantização:
16 bit/20 bit/24 bit; linear
Resposta de frequência:
5 Hz a 22 000 Hz (com DVD), a uma
frequência de amostragem de 48 kHz)
Relação sinal-ruído:
91 dB (1 kHz) (rede IHF-A) (nível RCA)
Nível de saída:
Vídeo:
1,0 V p-p/75 Ω (±0,2 V)
Número de canais: 2 (estéreo)

Formato de descodificação MP3:
MPEG-1 & 2 & 2.5 Audio Layer 3
Formato de descodificação WMA:
Ver. 7, 7.1, 8, 9, 9.1, 9.2 (áudio 2 canais)
(Windows Media Player)
Formato de descodificação AAC:
MPEG-4 AAC (apenas codificado pelo
iTunes):
.m4a (Ver. 12.5 e mais recente)
Formato de descodificação DivX:
Home Theater Ver. 3, 4, 5.2, 6 (Exceto
ultra e HD):
.avi, .divx
Formato de descodificação de vídeo
MPEG:
MPEG-1, MPEG-2, MPEG-4 (parte2),
MS-MPEG-4 (ver. 3)

USB

Especificação USB standard:
USB 1.1, USB 2.0 full speed, USB 2.0 high
speed
Alimentação máx. de corrente: 1,5 A
USB Classe:
MSC (Mass Storage Class), MTP (Media
Transfer Protocol)
Sistema de ficheiro: FAT16, FAT32, NTFS
<áudio USB>
Formato de descodificação MP3:
MPEG-1 & 2 & 2.5 Audio Layer 3
Formato de descodificação WMA:
Ver. 7, 7.1, 8, 9, 10, 11, 12 (áudio 2 canais)
(Windows Media Player)
Formato de descodificação AAC:
MPEG-4 AAC (apenas codificado pelo
iTunes) (Ver. 12.5 e mais recente)
Formato de descodificação FLAC:
Ver. 1.3.0 (Free Lossless Audio Codec)
Formato do sinal WAV (apenas Modo MSC):
PCM Linear
Frequência de amostragem:
PCM Linear:
16 kHz/22,05 kHz/24 kHz/32 kHz/44,1
kHz/48 kHz
<imagem USB>

Formato de descodificação JPEG (apenas
Modo MSC):
.jpeg, .jpg, .jpe
Amostragem por pixel: 4:2:2, 4:2:0
Tamanho de descodificação:
MÁX: 8 192 (A) × 7 680 (L)
MÍN: 32 (A) × 32 (L)
Formato de descodificação PNG (apenas
Modo MSC):
.png
Tamanho de descodificação:
MÁX: 720 (A) × 576 (L)
MÍN: 32 (A) × 32 (L)
Formato de descodificação BMP (apenas
Modo MSC):
.bmp
Tamanho de descodificação:
MÁX: 1 920 (A) × 936 (L)
MÍN: 32 (A) × 32 (L)
<vídeo USB>
Formato de descodificação de vídeo H.264:
Perfil de Linha de Base, Perfil Principal,
Perfil Elevado
Formato de descodificação de vídeo H.263:
Perfil de Linha de Base 0/3
Formato de descodificação de vídeo VC-1:
Perfil Simples, Perfil Principal, Perfil
Avançado
DivX:
Home Theater
Formato de descodificação de vídeo
MPEG4:
Perfil simples, Perfil Simples Avançado
Formato de descodificação de vídeo
MPEG2:
Perfil Principal

Bluetooth

Versão:
Bluetooth 4.1 certificado
Potência de saída:
+4 dBm Máx. (Classe de potência 2)
Banda de frequência:
2 400 MHz a 2 483,5 MHz

Sintonizador FM

Gama de frequências:
87,5 MHz a 108 MHz
Sensibilidade utilizável:
12 dBf (1,1 µV/75 Ω, mono, S/N: 30 dB)
Razão sinal-ruído:
72 dB (rede IEC-A)

Sintonizador MW

Gama de frequências:
531 kHz a 1 602 kHz (9 kHz)
Sensibilidade utilizável:
28 µV (S/N: 20 dB)
Relação sinal-ruído:
62 dB (rede IEC-A)

Sintonizador LW

Gama de frequências:
153 kHz a 281 kHz
Sensibilidade utilizável:
30 µV (S/N: 20 dB)
Relação sinal-ruído:
62 dB (rede IEC-A)

Sintonizador DAB

(AVH-Z5000DAB/AVH-Z3000DAB)
Gama de frequências: (Banda III):
174,928 MHz a 239,200 MHz (5A a 13F)
Gama de frequências: (Banda L):
1 452,960 MHz a 1 490,624 MHz (LA a
LW)
Sensibilidade utilizável (Banda III):
-96 dBm
Sensibilidade utilizável (Banda L):
-94 dBm
Razão sinal-ruído: 85 dB

NOTA

As especificações e o design estão sujeitos a possíveis modificações sem aviso prévio devido a melhorias.

<http://www.pioneer-car.eu>

Não se esqueça de registar o seu produto em www.pioneer-car.eu/pt (ou www.pioneer-car.eu)

PIONEER CORPORATION

28-8, Honkomagome 2-chome, Bunkyo-ku,
Tokyo 113-0021, Japan

PIONEER ELECTRONICS (USA) INC.

P.O. Box 1540, Long Beach, California 90801-1540, U.S.A.
TEL: (800) 421-1404

PIONEER EUROPE NV

Haven 1087, Keetberglaan 1, B-9120 Melsele, Belgium/Belgique
TEL: (0) 3/570.05.11

PIONEER ELECTRONICS ASIACENTRE PTE. LTD.

2 Jalan Kilang Barat, #07-01, Singapore 159346
TEL: 65-6378-7888

PIONEER ELECTRONICS AUSTRALIA PTY. LTD.

5 Arco Lane, Heatherton, Victoria, 3202 Australia
TEL: (03) 9586-6300

PIONEER ELECTRONICS DE MÉXICO S.A. DE C.V.

Blvd. Manuel Ávila Camacho 138, 10 piso
Col.Lomas de Chapultepec, México, D.F. 11000
Tel: 52-55-9178-4270, Fax: 52-55-5202-3714

先鋒股份有限公司

台北市內湖區瑞光路407號8樓
電話：886-(0)2-2657-3588

先鋒電子（香港）有限公司

香港九龍長沙灣道909號5樓
電話：852-2848-6488