

Pioneer

AVH-Z9100BT

DVD RDS AV ПЕСИВЕР

Руководство пользователя

Содержание

Благодарим за покупку данного изделия Pioneer.
Внимательно прочитайте эти инструкции, чтобы надлежащим образом использовать данную модель навигационной системы. После ознакомления с инструкциями сохраните данный документ для дальнейшего обращения.

Важно

Экран, приведенный в качестве примеров, может отличаться от реальных экранов, которые могут быть изменены без уведомления с целью улучшения характеристик и функциональных возможностей.

■ Меры предосторожности 3

Лицензия, отказ от гарантии и ограничение ответственности.....	4
Важные сведения о безопасности.....	4
Для обеспечения безопасности движения	5
При использовании экрана, подключенного к V OUT	5
Во избежание разрядки аккумуляторных батарей.....	5
Камера заднего вида.....	5
Работа со слотом для карт SD.....	5
Использование USB-разъема.....	6
Посетите наш веб-сайт.....	6
Защита панели LCD и экрана.....	6
Примечания относительно внутренней памяти.....	6
Сведения об этом руководстве	6

■ Детали и компоненты управления 7

Основное устройство.....	7
--------------------------	---

Защита устройства от кражи	7
----------------------------------	---

■ Основные операции 9

Замечания по работе с панелью LCD.....	9
Регулировка угла панели LCD	9
Сброс микропроцессора.....	9
Пульт дистанционного управления	9
Запуск устройства.....	9
Использование сенсорной панели.....	10
Экран главного меню	11

■ Bluetooth 12

Подключение Bluetooth.....	12
Настройки Bluetooth	12
Телефонная связь без снятия трубки	13
Аудио Bluetooth.....	15

■ Wi-Fi..... 17

Подключение Wi-Fi	17
Настройки Wi-Fi.....	17
Аудио Wi-Fi.....	17

■ Источник AV..... 18

Совместимые источники AV.....	18
Отображение экрана управления источниками AV	18
Выбор источника	18
Изменение порядка отображения источников.....	18
Настройка диапазона области значков избранных источников.....	19

■ Настройка для iPod/iPhone или смартфона 19

iPod/iPhone	19
Смартфон (устройство Android™).....	20

■ Радио 20

Процедура запуска.....	20
Основные операции.....	20
Сохранение частот вещания с наиболее сильными сигналами (BSM)	21

Параметры радио.....	21
----------------------	----

■ TV-тюнер..... 22

Процедура запуска.....	22
Основные операции.....	22

■ Диск 22

Загрузка и извлечение диска.....	22
Основные операции.....	22

■ Сжатые файлы 25

Установка и извлечение мультимедиа	25
Процедура запуска.....	26
Основные операции.....	26

■ iPod 29

Подключение iPod.....	29
Основные операции.....	29

■ AppRadio Mode + 31

Использование функции AppRadio Mode +	31
Процедура запуска.....	31
Использование клавиатуры (для пользователей iPhone).....	32
Использование функции микширования аудио.....	32

■ Apple CarPlay..... 33

Использование функции Apple CarPlay.....	33
Настройка положения при вождении	33
Процедура запуска.....	33
Регулировка громкости.....	34

■ Android Auto™ 35

Использование функции Android Auto.....	35
Настройка положения при вождении	35
Процедура запуска.....	35
Регулировка громкости.....	36
Настройка функции автозапуска.....	36

■ HDMI 37

Процедура запуска	37
Основные операции.....	37

■ AUX 37

Процедура запуска.....	37
Основные операции.....	38

■ Вход AV 38

Процедура запуска.....	38
Основные операции	39

■ Беспроводное зеркальное отображение 39

Процедура запуска.....	39
Основные операции	40

■ Информация об оборудовании автомобиля 40

Использование адаптера Vehicle Bus.....	40
Отображение информации об обнаружении препятствий	41
Отображение состояния панели климат-контроля.....	41

■ Настройки 41

Отображение экрана настройки.....	41
Системные настройки.....	41
Настройки темы	47
Настройки аудио.....	48
Настройки видео.....	52

■ Меню Избранное 54

Создание ярлыка.....	54
Выбор ярлыка	54
Удаление ярлыка.....	54

■ Другие функции..... 55

Установка времени и даты.....	55
Изменение режима широкоформатного экрана	55
Выбор видео для заднего дисплея.....	55
Настройка функции защиты от кражи	56
Восстановление настроек по умолчанию этого изделия.....	56

■ Подключение 57

Меры предосторожности.....	57
Важные меры безопасности.....	57
Меры предосторожности перед подключением системы	57
Перед установкой этого изделия	57
Чтобы избежать повреждений	57

Содержание

Внимание: синий/белый провод.....	58	Google™, Google Play, Android.....	76
Задняя панель (основные терминалы)	58	Android Auto	76
Силовой шнур.....	58	Подробная информация о подсоединенных устройствах iPod	76
Усилитель мощности (продается отдельно)	60	Использование контента, связанного на основе приложения	77
iPod/iPhone и смартфон.....	61	HDMI	77
Крепление идентификационных этикеток на кабели USB	61	Примечание о просмотре видео.....	77
iPod/iPhone	61	Примечание о просмотре DVD-Video.....	77
Смартфон (устройство Android™).....	61	Примечание об использовании файлов МРЗ.....	77
Камера.....	61	Примечание в отношении лицензий открытого ПО	78
Внешний видеокомпонент.....	62	Надлежащее использование экрана LCD.....	78
Крепление High Speed HDMI®	63	Технические характеристики	79
Задний дисплей.....	63		
■ Установка	64		
Меры предосторожности перед установкой	64		
Перед установкой.....	64		
Рекомендации по установке.....	64		
Перед установкой этого изделия.....	64		
Установка с помощью держателя.....	65		
Установка с использованием боковых отверстий для винтов этого изделия.....	65		
Установка антенны GPS.....	65		
Установка микрофона.....	67		
■ Приложение	68		
Поиск и устранение неисправностей.....	68		
Сообщения об ошибках	69		
Обращение и уход за дисками.....	71		
Воспроизводимые диски	72		
Подробная информация о воспроизводимых носителях информации	72		
Bluetooth	75		
Wi-Fi	75		
SDXC	75		
WMA/WMV.....	75		
FLAC.....	75		
DivX.....	76		
AAC	76		

Меры предосторожности

В некоторых странах существуют законодательные и правительственные запреты или ограничения на использование этого изделия в вашем транспортном средстве. Обеспечьте соответствие действующим законам и нормам по установке и эксплуатации этого изделия.

ВНИМАНИЕ!

Данное изделие классифицируется как лазерное устройство класса 1 согласно стандарту «Безопасность лазерных устройств» IEC 60825-1:2007 и содержит лазерный модуль класса 1М. В целях обеспечения полной безопасности не снимайте какие-либо крышки и не пытайтесь проникнуть внутрь изделия. Ремонт должен выполняться квалифицированным специалистом.

ЛАЗЕРНЫЙ ПРОДУКТ КЛАСС 1

ВНИМАНИЕ — НЕВИДИМОЕ И ВИДИМОЕ ЛАЗЕРНОЕ ИЗЛУЧЕНИЕ КЛАССА 1М ПРИ ОТКРЫТОЙ КРЫШКЕ ЗАПРЕЩАЕТСЯ СМОТРЕТЬ В ЛАЗЕРНЫЙ ПУЧОК ЧЕРЕЗ ОПТИЧЕСКИЕ ПРИБОРЫ.



⚠ ПРЕДУПРЕЖДЕНИЕ

Слоты и отверстия в корпусе предназначены для вентиляции с целью обеспечения надежной работы устройства и защиты его от перегрева. Во избежание пожара запрещается блокировать или закрывать отверстия другими предметами (например, бумагой, коврами, одеждой).

⚠ ВНИМАНИЕ

Данное изделие оценено на соответствие требованиям стандарта IEC 60065, "Аудио-, видео- и аналоговая электронная аппаратура. Требования безопасности" в условиях умеренного и тропического климата.

Лицензия, отказ от гарантии и ограничение ответственности

МЕРЫ ПРЕДОСТОРОЖНОСТИ

► Отказ от ответственности

ГАРАНТИИ, УКАЗАННЫЕ В ОГРАНИЧЕННОЙ ГАРАНТИИ PIONEER, ЯВЛЯЮТСЯ ЕДИНСТВЕННЫМИ ГАРАНТИЯМИ, ПРЕДОСТАВЛЯЕМЫМИ КОМПАНИЕЙ PIONEER ИЛИ ЕЕ ЛИЦЕНЗИАРАМИ, КАК ПРИМЕНИМО. КОМПАНИЯ PIONEER И ЕЕ ЛИЦЕНЗИАРЫ ОТКРЫТО ОТКАЗЫВАЮТСЯ ОТ ЛЮБЫХ ДРУГИХ ГАРАНТИЙ, ЯВНЫХ ИЛИ ПОДРАЗУМЕВАЕМЫХ, ВКЛЮЧАЯ В ТОМ ЧИСЛЕ ГАРАНТИИ КОММЕРЧЕСКОЙ ЦЕННОСТИ И ПРИГОДНОСТИ ДЛЯ ОПРЕДЕЛЕННЫХ ЦЕЛЕЙ.

► Ограничение ответственности

В МАКСИМАЛЬНО РАЗРЕШЕННОЙ ЗАКОНОМ СТЕПЕНИ НИ КОМПАНИЯ PIONEER, НИ ЕЕ ЛИЦЕНЗИАРЫ НЕ НЕСУТ ПЕРЕД ВАМИ ИЛИ ДРУГИМИ СТОРОНАМИ ОТВЕТСТВЕННОСТИ ЗА ЛЮБЫЕ КОСВЕННЫЕ, ПОСЛЕДУЮЩИЕ, СЛУЧАЙНЫЕ, ШТРАФНЫЕ ИЛИ СПЕЦИАЛЬНЫЕ УБЫТКИ, ВНЕ ЗАВИСИМОСТИ ОТ ФОРМЫ ДЕЙСТВИЯ, ПО КОНТРАКТУ ИЛИ ИСКУ, ВКЛЮЧАЯ ХАЛАТНОСТЬ, ДАЖЕ ЕСЛИ СТОРОНЫ БЫЛИ УВЕДОМЛЕННЫ О ВОЗМОЖНОСТИ ТАКИХ УБЫТКОВ.

В МАКСИМАЛЬНО РАЗРЕШЕННОЙ ЗАКОНОМ СТЕПЕНИ ОБЩИЙ РАЗМЕР ВЫПЛАТ СО СТОРОНЫ КОМПАНИИ PIONEER ИЛИ ЕЕ ЛИЦЕНЗИАРОВ ЗА УЩЕРБ, СВЯЗАННЫЙ С ИСПОЛЬЗОВАНИЕМ ПРОДУКТОВ, ВКЛЮЧАЯ В ТОМ ЧИСЛЕ ГАРАНТИЙНЫЕ ЖАЛОБЫ ИЛИ ЖАЛОБЫ О ПОРЧЕ ИМУЩЕСТВА, СМЕРТИ ИЛИ ТРАВМАХ ВНЕ ЗАВИСИМОСТИ ОТ РЕШЕНИЯ СУДА И ВНЕ ЗАВИСИМОСТИ ОТ ПРИМЕНЕНИЯ ДЕЙСТВИЯ ИЛИ ЖАЛОБЫ НА ОСНОВЕ ДОГОВОРА, ИСКА, (ВКЛЮЧАЯ ХАЛАТНОСТЬ), СТРОГОЙ ОТВЕТСТВЕННОСТИ В ОТНОШЕНИИ ПРОДУКТА ИЛИ ЛЮБОЙ ДРУГОЙ ПРАВОВОЙ ОСНОВЕ, НЕ МОЖЕТ ПРЕВЫШАТЬ ОДНУ ТЫСЯЧУ ДОЛЛАРОВ США (USD\$1 000).

В НЕКОТОРЫХ ЮРИСДИКЦИЯХ НЕ ДОПУСКАЕТСЯ ИСКЛЮЧЕНИЕ ОТВЕТСТВЕННОСТИ ЗА УЩЕРБ ИЛИ ОГРАНИЧЕНИЯ ОТВЕТСТВЕННОСТИ, ПОЭТОМУ УКАЗАННЫЕ ВЫШЕ ИСКЛЮЧЕНИЯ ИЛИ ОГРАНИЧЕНИЯ МОГУТ К ВАМ НЕ ПРИМЕНЯТЬСЯ В ТОЙ СТЕПЕНИ, В КОТОРОЙ ЭТО ЗАПРЕЩЕНО ЗАКОНОМ. ВАШИ ПРАВА МОГУТ ОТЛИЧАТЬСЯ В ЗАВИСИМОСТИ ОТ ЮРИСДИКЦИИ.

Важные сведения о безопасности

ПРЕДУПРЕЖДЕНИЕ

- Не пытайтесь самостоятельно производить установку или ремонт изделия. Установка или ремонт изделия лицами, не обладающими специальными навыками и опытом работы с электронным оборудованием и автомобильными аксессуарами, могут создать опасность поражения электрическим током или иных инцидентов.

- Не допускайте попадания жидкостей на это изделие. Это может привести к электрическому удару. Попадание жидкостей может привести к повреждениям, возникновению дыма и перегреву изделия.
- При попадании жидкости или инородных частиц внутрь этого изделия необходимо припарковать автомобиль в безопасном месте, немедленно выключить переключатель зажигания (ACC OFF), затем связаться с дилером или ближайшим авторизованным сервисным пунктом Pioneer. Запрещается эксплуатировать это изделие в таких условиях. Это может привести к возгоранию, удару током или повреждениям.
- Если вы заметили дым, необычные звуки или запахи, производимые этим изделием, или другие нехарактерные признаки на экране LCD, немедленно отключите электропитание и свяжитесь с дилером или ближайшим авторизованным сервисным пунктом Pioneer. Использование этого изделия в таком состоянии может привести к необратимым повреждениям системы.
- Запрещается демонтировать или модифицировать это изделие, так как в его состав входят компоненты, работающие под высоким напряжением, вмешательство в которые может привести к удару током. Информацию о внутреннем осмотре, выполнении регулировок или ремонта можно получить у дилера или в ближайшем авторизованном сервисном пункте Pioneer.

Перед началом использования этого изделия обязательно прочтите и примите к сведению следующую информацию по безопасности:

- Не используйте это изделие, любые приложения или дополнительную камеру заднего вида (в случае ее приобретения), если это может отвлечь ваше внимание от безопасного управления автомобилем. Всегда соблюдайте правила безопасного вождения и существующие правила дорожного движения. Если у вас возникли сложности с управлением этим изделием, остановитесь, припаркуйте автомобиль в безопасном месте и поставьте его на парковочный тормоз, прежде чем выполнить необходимые регулировки.
- При использовании этим изделием не устанавливайте громкость на слишком высокий уровень. В противном случае вы не сможете слышать происходящее на дороге и распознавать сигналы автомобилей аварийной службы.
- В целях повышения безопасности некоторые функции отключаются до тех пор, пока автомобиль не будет остановлен и не будет установлен на парковочный тормоз.
- Держите под рукой это руководство в качестве справочника для получения сведений о способах эксплуатации и безопасности.
- Не устанавливайте это изделие в таких местах, где оно может (i) затруднять обзор водителю, (ii) ухудшать работу любых систем управления автомобилем или систем безопасности, включая подушки безопасности или кнопки аварийной сигнализации, или (iii) ухудшать возможность водителя безопасно управлять автомобилем.
- Не забывайте пристегивать ремни безопасности во время движения автомобиля. В случае попадания в аварию травмы могут оказаться более серьезными, если ремень не был правильно пристегнут.
- Никогда не пользуйтесь наушниками во время движения.

Для обеспечения безопасности движения

Некоторые функции (например просмотр видеоизображений и некоторые функции кнопок сенсорной панели), предоставляемые данным продуктом, могут быть опасны (привести к серьезной травме или смерти) и/или нарушению закона при использовании во время вождения. Во избежание использования таких функций при движении автомобиля существует система блокировки, которая обнаруживает задействование парковочного тормоза и движение автомобиля. При попытке использования функций, описанных выше, во время вождения, они будут отключены до остановки автомобиля в безопасном месте.

⚠ ПРЕДУПРЕЖДЕНИЕ

- **СВЕТЛО-ЗЕЛЕНЫЙ ПРОВОД НА РАЗЪЕМЕ ПИТАНИЯ ПРЕДНАЗНАЧЕН ДЛЯ ОПРЕДЕЛЕНИЯ ПАРКОВОЧНОГО СТАТУСА И ПОДКЛЮЧАЕТСЯ К РАЗЪЕМУ СО СТОРОНЫ ПОДАЧИ ЭНЕРГИИ К ВЫКЛЮЧАТЕЛЮ РУЧНОГО ТОРМОЗА. НЕНАДЛЕЖАЩЕЕ ПОДКЛЮЧЕНИЕ ИЛИ ИСПОЛЬЗОВАНИЕ ДАННОГО ПРОВОДА МОЖЕТ НАРУШИТЬ ДЕЙСТВУЮЩИЕ ЗАКОНЫ И ПРИВЕСТИ К СЕРЬЕЗНЫМ ТРАВМАМ ИЛИ ПОВРЕЖДЕНИЯМ.**
- Не предпринимайте каких-либо шагов относительно вмешательства в работу или отключения системы блокировки парковочного тормоза, которая предназначена для вашей защиты. Вмешательство в работу или отключение системы блокировки парковочного тормоза может привести к серьезным травмам или гибели.
- Во избежание риска получения повреждений и травм, потенциального нарушения действующего законодательства, это изделие не может использоваться с видеоизображением, которое может видеть водитель.
- В некоторых странах просмотр видеоизображений на дисплее внутри автомобиля может быть незаконным, даже если это делает не водитель, а пассажиры. В странах, где приняты такие правила, их необходимо соблюдать.

При попытке просмотра видеоизображения во время вождения на экране отобразится предупреждение **“Строго запрещается смотреть видео на переднем сиденье во время движения.”**. Чтобы просмотреть видеоизображение на экране, остановите автомобиль в безопасном месте и поднимите парковочный тормоз. Перед тем как отпустить парковочный тормоз, удерживайте педаль тормоза в нажатом состоянии.

При использовании экрана, подключенного к V OUT

Выходной терминал видео (V OUT) используется для подключения экрана, с которого пассажиры задних сидений могут просматривать видеоизображение.

⚠ ПРЕДУПРЕЖДЕНИЕ

ЗАПРЕЩАЕТСЯ устанавливать задний дисплей в местах, с которых водитель может просматривать видеоизображение во время управления автомобилем.

Во избежание разрядки аккумуляторных батарей

Во время использования изделия автомобиль должен быть заведен. Использование этого изделия при незапущенном двигателе может привести к полной разрядке аккумуляторной батареи.

⚠ ПРЕДУПРЕЖДЕНИЕ

Не устанавливайте это изделие в автомобилях, не оснащенных проводом АСС или соответствующей цепью.

Камера заднего вида

С помощью дополнительной камеры заднего вида можно использовать это изделие для наблюдения за прицепом, а также при парковке задним ходом на ограниченном пространстве.

⚠ ПРЕДУПРЕЖДЕНИЕ

- **ИЗОБРАЖЕНИЕ НА ЭКРАНЕ МОЖЕТ БЫТЬ ПЕРЕВЕРНУТЫМ.**
- **ИСПОЛЬЗУЙТЕ ВХОДНОЙ РАЗЪЕМ ТОЛЬКО ДЛЯ ПОДКЛЮЧЕНИЯ КАМЕР ЗАДНЕГО ВИДА С ПЕРЕВЕРНУТЫМ ИЛИ ЗЕРКАЛЬНЫМ ИЗОБРАЖЕНИЕМ. ИСПОЛЬЗОВАНИЕ ДРУГИХ КАМЕР МОЖЕТ ПРИВЕСТИ К ТРАВМАМ ИЛИ ПОВРЕЖДЕНИЯМ.**

⚠ ВНИМАНИЕ

- В целях безопасности камера заднего вида недоступна до завершения запуска устройства.
- Режим просмотра заднего вида предназначен для использования этого изделия для наблюдения за прицепами, а также при парковке задним ходом в ограниченном пространстве. Не используйте данную функцию для развлечения.

Работа со слотом для карт SD

⚠ ВНИМАНИЕ

- Держите карты памяти SD в недоступном для детей месте во избежание проглатывания.
- Во избежание утери и повреждения данных, сохраненных в устройстве памяти, не извлекайте его из этого изделия во время передачи данных.
- В случае утери или повреждения данных на устройстве памяти по какой-либо причине, восстановить данные обычно невозможно. Pioneer не несет ответственности за повреждение, расходы и убытки, связанные с утерей или повреждением данных.
- Запрещается вставлять или извлекать карту памяти SD во время вождения.

Использование USB-разъема

ВНИМАНИЕ

- Во избежание утери и повреждения данных, сохраненных в устройстве памяти, не извлекайте его из этого изделия во время передачи данных.
- Компания Pioneer не может гарантировать совместимость со всеми устройствами памяти USB и не несет ответственности за потерю каких-либо данных на мультимедийных проигрывателях, iPhone, смартфонах или других устройствах во время использования этого изделия.

Посетите наш веб-сайт

Посетите нас по следующему адресу:

<http://www.pioneer-car.eu>

<http://www.pioneer-rus.ru>

- Зарегистрируйте продукт. Мы сохраним сведения о покупке в файле, чтобы вы имели доступ к этой информации в случае утери или кражи.
- Последняя информация о PIONEER CORPORATION предлагается на нашем веб-сайте.
- Компания Pioneer регулярно предоставляет обновления программного обеспечения, чтобы постоянно улучшать свою продукцию. Все доступные обновления программного обеспечения можно найти в разделе поддержки на веб-сайте компании Pioneer.

Защита панели LCD и экрана

- Не подвергайте экран LCD воздействию прямых солнечных лучей, когда это изделие не используется. Такие действия могут привести к неисправности экрана LCD из-за высоких температур.
- При использовании сотового телефона держите антенну телефона как можно дальше от экрана LCD, чтобы предотвратить появление помех видеозображения в виде пятен, цветных полос и т.д.
- Для предотвращения повреждения экрана LCD обязательно касайтесь клавиш сенсорной панели только пальцами и делайте легкие прикосновения.



Примечания относительно внутренней памяти

- Если аккумуляторная батарея отключена или разряжена, память будет стерта и потребуются перепрограммирование.
- При отсоединении желтого провода от аккумуляторной батареи (или снятия самой аккумуляторной батареи) происходит удаление информации.
- Некоторые настройки и записанные данные не удаляются.

Сведения об этом руководстве

В этом руководстве для описания операций используются изображения реальных экранов. Однако на некоторых устройствах, в зависимости от модели, экраны могут отличаться от представленных в этом руководстве.

Условные обозначения, используемые в данном руководстве



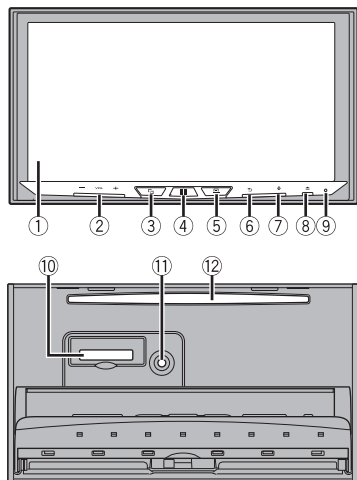

	Указывает на экранную клавишу на сенсорном экране, к которой можно прикоснуться.
	Указывает на экранную клавишу на сенсорном экране, к которой можно прикоснуться и удерживать.

Детали и компоненты управления

Основное устройство



①	Экран LCD
②	VOL (+/-)
③	 <p>Нажимайте для переключения между экраном приложения и экраном управления источниками AV. Нажмите и удерживайте, чтобы включить режим просмотра камеры.</p> <p>ПРИМЕЧАНИЕ Для активации режима просмотра камеры этой кнопкой установите для [Вход камеры задн. вида] параметр [Вкл.] или для [AV вход] параметр [Камера] (стр. 42).</p>

④		Нажмите, чтобы открыть экран главного меню. Нажмите и удерживайте, чтобы выключить питание. Для включения питания нажмите любую кнопку.
⑤		Нажмите, чтобы отобразить панель меню (стр. 10). Нажмите и удерживайте, чтобы включить или отключить звук.
⑥		Нажмите, чтобы отобразить верхнее меню или вернуться к предыдущему экрану. Нажмите и удерживайте, чтобы выключить дисплей.
⑦		Нажмите для активации режима распознавания речи с помощью подключенного iPhone или смартфона. Нажмите и удерживайте для отображения списка доступных для подключения устройств или окна поиска устройств.
⑧		
⑨	RESET	Нажмите, чтобы выполнить сброс микропроцессора (стр. 9).
⑩	Слот карты SD	См. сведения по установке и извлечению карты памяти SD (стр. 25).
⑪	Входное гнездо микрофона автоматического эквалайзера	Используется для подключения микрофона для акустических измерений (продается отдельно).
⑫	Слот для загрузки диска	См. Загрузка и извлечение диска (стр. 22).

Защита устройства от кражи



⚠ ВНИМАНИЕ

- Не пытайтесь снять переднюю панель, если DISC/SD находится в положении извлечения.
- Не пытайтесь снять переднюю панель, если выполняется запись данных на USB/SD. Это может привести к повреждению данных.
- После отсоединения передней панели крепежная пластина автоматически вернется в исходное положение. Следите, чтобы руки или другие предметы не попали за монитор при его движении назад.
- Убедитесь, что передняя панель находится в исходном положении при движении автомобиля. Движение с выдвинутой панелью опасно.
- Не ставьте на верхнюю часть полностью открытой передней панели напитки и другие предметы.

🔄 Важно

- Снимайте и устанавливайте переднюю панель осторожно.
- Не подвергайте переднюю панель чрезмерным ударам.
- Не подвергайте переднюю панель воздействию прямых солнечных лучей и высоких температур.
- При снятии передней панели установите ее на место до начала движения.

Снятие передней панели

- 1 Нажмите кнопку .
- 2 Коснитесь .
- 3 Сдвиньте регулятор в нижней части передней панели вправо и приподнимите переднюю панель, прижимая регулятор вниз.

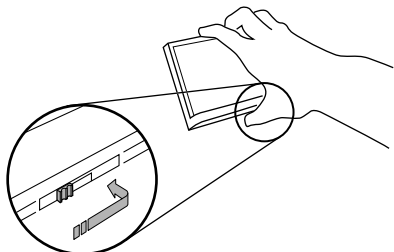

- 4 Положите переднюю панель в предоставляемый защитный чехол для бережного хранения.

Крепление передней панели

- 1 Продвиньте переднюю панель в верхнюю часть устройства и прижмите ее. Вставьте фиксаторы на передней панели в пазы в верхней части устройства и прижмите панель.

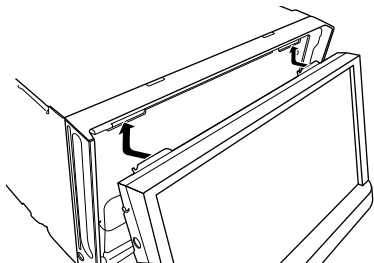

- 2 Прижмите нижнюю часть передней панели, чтобы она со щелчком зафиксировалась на месте.

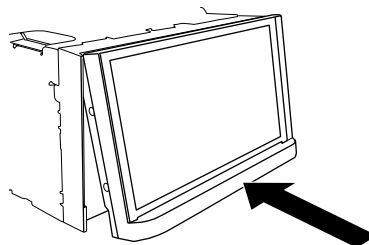

Основные операции

Замечания по работе с панелью LCD



⚠ ПРЕДУПРЕЖДЕНИЕ

- Не подносите руки и пальцы при открывании на данном изделии, закрывании и регулировке панели LCD. Следите за детьми и их руками.
- Не пользуйтесь устройством с открытой панелью LCD. В случае аварии она может стать причиной травм.

⚠ ВНИМАНИЕ

- Не прикладывайте усилий, открывая и закрывая панель LCD. Это может стать причиной неправильной работы устройства.
- Не пользуйтесь данным изделием, если панель LCD частично открыта или закрыта. Если продукт используется во время открытия или закрытия панели LCD, панель LCD может остановиться под этим углом в целях безопасности.
- Не ставьте на открытую панель LCD стаканы и банки.

Регулировка угла панели LCD

- 1 Нажмите кнопку ▲.
- 2 Нажмите  или , чтобы настроить угол панели LCD.
- 3 Коснитесь .
Возврат к предыдущему экрану.

Сброс микропроцессора

⚠ ВНИМАНИЕ

- Нажмите кнопку RESET для выполнения сброса настроек и записанных данных к заводским настройкам.
 - Не выполняйте данную операцию, когда к этому продукту подключено какое-либо устройство.
 - Некоторые настройки и записанные данные не удаляются.
- Микропроцессор следует перезагружать в следующих случаях:
 - Если продукт используется впервые после установки.
 - Если данное изделие не работает должным образом.
 - Если обнаружались проблемы в эксплуатации системы.

- 1 Выключите зажигание.

- 2 Нажмите RESET острием шариковой ручки или другим заостренным предметом.
Настройки и записанные данные возвращаются к заводским настройкам.

Пульт дистанционного управления

Пульт дистанционного управления CD-R33 продается отдельно. Подробные сведения об операциях см. в руководстве по пульту дистанционного управления.

Запуск устройства

- 1 Включите двигатель для активации системы.
Откроется экран [Язык прогр.].

ПРИМЕЧАНИЯ

- При втором запуске отображаемые экраны будут отличаться в зависимости от предыдущих состояний.
- При втором включении введите пароль для функции защиты от кражи, если отображается экран вода пароля.

- 2 Выберите язык.
- 3 Коснитесь .
Откроется экран [Настройка акустических систем].
- 4 Выберите режимы громкоговорителей.
[Стандартный режим]
Система с 4 громкоговорителями: передние и задние, или система с 6 громкоговорителями: передние, задние громкоговорители и сабвуферы.
[Сетевой режим]
3-канальный усилитель, система с несколькими громкоговорителями: высоких частот, средних частот и сабвуфером (для низких частот) для воспроизведения высоких, средних и низких частот (полос).

⚠ ПРЕДУПРЕЖДЕНИЕ

Не используйте это устройство в Стандартный режим, если к нему подключена акустическая система для 3-полосного сетевого режим. Это может привести к повреждению громкоговорителей.

- 5 Коснитесь .
Отобразится экран с правой информацией отказа от ответственности.
- 6 Коснитесь [ОК].
Откроется экран главного меню.

ПРИМЕЧАНИЕ

После того как режим использования громкоговорителей настроен, эта настройка не может быть изменена, пока для этого изделия не будут восстановлены настройки по умолчанию. Восстановите настройки по умолчанию для изменения настройки режима использования громкоговорителей (стр. 56).

Переключение режима использования громкоговорителей

Чтобы изменить режим громкоговорителя, необходимо восстановить заводские настройки этого изделия.

1 Восстановите настройку по умолчанию (стр. 56).



Использование сенсорной панели

Управлять данным изделием можно путем касания клавиш, отображаемых на экране, непосредственно пальцами.

ПРИМЕЧАНИЕ

Для предотвращения повреждения экрана LCD обязательно касайтесь клавиш, делая легкие прикосновения пальцами.

Обычные клавиши сенсорной панели

- : Возврат к предыдущему экрану.
- : Закрытие экрана.

Использование экранов списков



- 1 Касание пункта списка позволяет открыть перечень вариантов и перейти к следующей операции.

- 2 Отображается, если в области дисплея показаны не все символы. При касании этой клавиши остальные символы прокручиваются.

ПРИМЕЧАНИЕ

Эта функция доступна только после остановки автомобиля в безопасном месте и поднятии ручного тормоза.

- 3 Отображается, если информация показана более чем на одной странице. Перетащите боковую панель, исходную панель поиска или список, чтобы отобразить скрытые элементы.

Использование шкалы времени

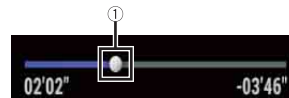

- 1 Точку воспроизведения можно выбрать, перетаскив эту клавишу. При перетаскивании ползунка отображается время воспроизведения, соответствующее положению клавиши.

Использование панели меню

- 1 Нажмите кнопку . На экране отобразится панель меню.

ПРИМЕЧАНИЕ

Доступность панели меню может отличаться в зависимости от активного источника.



-  Переключение работы светорегулятора днем и ночью.

ПРИМЕЧАНИЕ

При включении AppRadio Mode + отображается AppRadio Mode + SideControlBar.

-  Начало и приостановка воспроизведения.

	<p>Переход к следующему или предыдущему файлу.</p> <p>Ускоренная перемотка назад или вперед.</p>
	Отображает экран меню настроек (стр. 41).
	Закрытие панели меню.

Переключение панели управления

1 Коснитесь

Появятся скрытые функциональные клавиши.

ПРИМЕЧАНИЕ

Эта клавиша не появляется для некоторых источников AV.

Работа с экранной клавиатурой

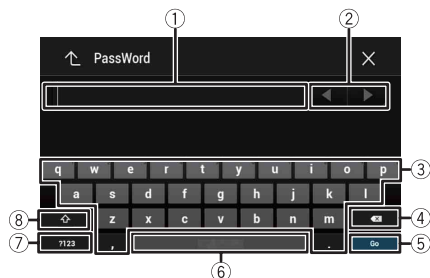







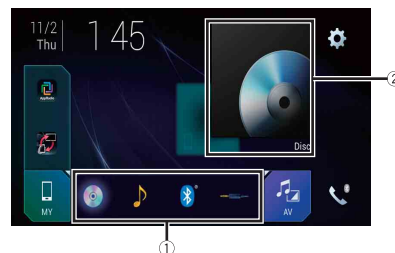



①	Отображение вводимых символов.
②	Перемещение курсора вправо или влево на количество символов, равное количеству касаний.
③	Ввод символов в текстовое поле.

④	Удаление введенного текста влево от курсора на один символ за раз. При касании и удержании кнопки выполняется быстрое удаление букв влево от курсора.
⑤	Подтверждение ввода и переход к следующему шагу.
⑥	Ввод пробела.
⑦	Переключение между буквами и числами/символами.
⑧	Переключение прописных и строчных букв.

Экран главного меню





①	<p>Значки избранных источников</p> <p>СОВЕТЫ</p> <ul style="list-style-type: none"> • При подключении внешней навигационной системы к этому устройству в центре правой стороны дисплея появится кнопка меню навигации. • Если выбрано [Power OFF], можно выключить почти все функции. Режим [Power OFF] отключается в следующих случаях. <ul style="list-style-type: none"> – Получен входящий вызов (только телефонная связь без снятия трубки через Bluetooth). – Если воспроизводится изображение с камеры заднего обзора при движении задним ходом. – При нажатии кнопки на данном устройстве. – При отключении зажигания (ACC OFF) и его повторном включении (ACC ON).
---	--

②	<p>Кнопка работы с AV/источником устройства. Отображает текущий источник.</p> <p>СОВЕТ Когда за кнопкой отображается последний источник, вы можете переключить источник, коснувшись кнопки.</p>
 12:48	<p>Установка времени и даты (стр. 55)</p>
	<p>Настройки (стр. 41) и меню Избранное (стр. 54)</p>
	<p>Кнопка подключенного устройства Отображение подключенного устройства. Переключение источника или приложения с подключенными устройствами, например AppRadio Mode +, внешняя система навигации, Apple CarPlay, Android Auto.</p> <p>СОВЕТЫ</p> <ul style="list-style-type: none"> • При подключении устройства с совместимым приложением отобразится кнопка избранного приложения. После отображения кнопки вы сможете настроить область кнопки избранных приложений, выполнив следующие действия. <ol style="list-style-type: none"> 1 Коснитесь и удерживайте . <p> отобразится в правом верхнем углу кнопки избранного приложения.</p> <ol style="list-style-type: none"> 2 Перетащите  в необходимое местоположение. Для завершения настройки коснитесь экрана в любом месте кроме кнопки избранного приложения. <ul style="list-style-type: none"> • Вы можете переключить подключаемое мобильное устройство, выполнив следующие шаги. <ol style="list-style-type: none"> 1 Коснитесь . 2 Коснитесь . 3 Выберите необходимое устройство и следуйте инструкциям. Коснитесь  для выполнения первого беспроводного подключения к устройству. <p>ПРИМЕЧАНИЕ Эта функция доступна только после остановки автомобиля в безопасном месте, поднятии ручного тормоза либо полной остановки автомобиля.</p>
	<p>Источник AV (стр. 18)</p>
	<p>Телефонная связь без снятия трубки (стр. 13)</p>

Bluetooth

Подключение Bluetooth

- 1 Включите функцию Bluetooth на устройстве.**
- 2 Нажмите кнопку** .
- 3 Коснитесь** , **а затем** .

Откроется экран Bluetooth.

- 4 Коснитесь [Соединение].**
- 5 Коснитесь** .

Устройство начнет поиск доступных устройств, затем отобразит их в списке устройств.

- 6 Коснитесь названия устройства Bluetooth.**
После успешной регистрации устройства соединение Bluetooth устанавливается системой автоматически. Если соединение установлено, в списке отображается название устройства.



ПРИМЕЧАНИЯ

- Если двадцать устройств уже зарегистрировано, откроется [Память переполнена]. Сначала удалите зарегистрированное устройство (стр. 13).
- Если ваше устройство поддерживает профиль SSP (Простое безопасное сопряжение), на дисплее данного изделия отобразится шестизначный номер. Коснитесь [Да], чтобы зарегистрировать устройство.
- Если требуется PIN-код, введите PIN-код. (PIN-код по умолчанию: "0000")

СОВЕТ



Кроме того, подключение по Bluetooth можно создать, обнаружив это изделие с устройства Bluetooth. Перед регистрацией убедитесь, что [Видимость] в меню [Bluetooth] установлено на [Вкл.] (стр. 13). Подробную информацию об операциях с устройством Bluetooth см. в инструкциях по эксплуатации, поставляемых с устройством Bluetooth.

Настройки Bluetooth

- 1 Нажмите кнопку** .
- 2 Коснитесь** , **а затем** .

⚠ ВНИМАНИЕ

Запрещается выключать данное изделие и отсоединять устройство во время работы Bluetooth.

Элемент меню	Описание
[Соединение]	<p>Подключение, отключение и удаление зарегистрированного устройства Bluetooth вручную. Коснитесь  для удаления зарегистрированного устройства.</p> <p>Для подключения зарегистрированного устройства Bluetooth вручную коснитесь имени устройства.</p> <p>Чтобы отсоединить устройство, коснитесь названия подключенного устройства в списке.</p> <p>ПРИМЕЧАНИЕ</p> <p>Подключайте устройство Bluetooth вручную в следующих случаях:</p> <ul style="list-style-type: none">• Зарегистрированы два или более устройств Bluetooth и вы хотите вручную выбрать устройство для использования.• Вы хотите переподключить отключенное устройство Bluetooth.• Подключение не может быть автоматически восстановлено по определенной причине.
[Автосоединение] [Вкл.] [Вык]	Выберите [Вкл.] для автоматического подключения последнего устройства Bluetooth.
[Видимость] [Вкл.] [Вык]	Выберите [Вкл.], чтобы изделие было видно другим устройствам.
[Ввод PIN кода]	<p>Измените PIN-код для подключения Bluetooth. PIN-код по умолчанию "0000"</p> <ol style="list-style-type: none">1 Касаясь цифр от [0] до [9], введите PIN-код (не более 8 цифр).2 Коснитесь .
[Инф. об устройстве]	Отображение имени устройства и адреса этого устройства.
[Очист. пам. Bluetooth]	Коснитесь [Очист.] и [ОК], чтобы очистить память Bluetooth.



Телефонная связь без снятия трубки

Чтобы воспользоваться этой функцией, вам необходимо заранее подключить свой мобильный телефон к данному изделию по Bluetooth (стр. 12).

⚠ ВНИМАНИЕ

В целях безопасности по возможности избегайте разговоров по телефону во время движения.

Исходящий звонок

- 1 Нажмите кнопку .
- 2 Коснитесь .
Откроется экран меню телефона.
- 3 Нажмите один из значков вызова на экране меню телефона.

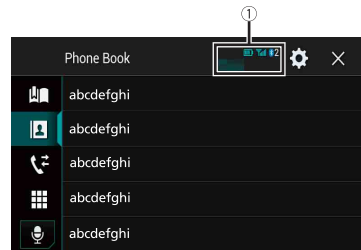

①

Отобразятся следующие элементы.

- Название текущего сотового телефона
- Номер списка текущего сотового телефона
- Уровень сигнала текущего сотового телефона
- Заряд аккумулятора текущего сотового телефона



Использование списка автонабора (стр. 14)



Использование телефонной книги

Выберите контакт в телефонной книге. Коснитесь необходимого имени в списке, затем выберите номер телефона.

СОВЕТЫ

- Контакты на вашем телефоне будут автоматически переданы на это изделие.
- Обновите телефонную книгу вручную.

ПРИМЕЧАНИЕ

[Видимость] экрана [Bluetooth] приводится на (стр. 13).



Использование истории вызовов

Воспользуйтесь вызовами из полученных , набранных  или пропущенных .



Прямой ввод номера телефона

Нажмите кнопку с цифрами для ввода номера телефона, затем коснитесь  для вызова.



Включение функции распознавания голоса (стр. 14).

► Завершение вызова

- 1 Коснитесь

Использование списков сохраненных номеров

► Регистрация телефонного номера

Для каждого устройства можно сохранить до шести телефонных номеров.

- 1 Нажмите кнопку
- 2 Коснитесь
- 3 Коснитесь или .
На экране [Телефонная книга] коснитесь нужного имени, чтобы отобразить номер телефона.
- 4 Коснитесь

► Как позвонить на номер из списка сохраненных номеров

- 1 Коснитесь
- 2 Коснитесь необходимой записи в списке, чтобы сделать вызов.
Откроется экран набора номера, и начнется набор.

► Удаление телефонного номера

- 1 Нажмите кнопку
- 2 Коснитесь
- 3 Коснитесь
- 4 Коснитесь
- 5 Коснитесь [Да].

Прием входящего звонка

- 1 Коснитесь , чтобы ответить на звонок.
Коснитесь , чтобы завершить вызов.

СОВЕТЫ

- В режиме ожидания вызова вы можете переключиться на разговор, нажав

- В режиме ожидания вызова вы можете отклонить вызов, нажав

Функция распознавания речи

Вы можете использовать функцию распознавания голоса iPhone или смартфона.

ПРИМЕЧАНИЯ

- На iPhone с iOS 6.1 или выше для данного продукта доступен режим Siri Eyes Free.
- Для использования данной функции на смартфоне устройство должно поддерживать Android Auto. Для использования функции распознавания голоса на смартфоне запустите сначала Android Auto.

- 1 Нажмите кнопку
 - 2 Коснитесь
 - 3 Коснитесь
- Функция распознавания речи запускается, и открывается экран голосового управления.

СОВЕТ

Запустить функцию распознавания речи можно также, нажав

Как свернуть экран информации о звонке

- 1 Коснитесь

СОВЕТ

Чтобы снова открыть экран информации о звонке, нажмите еще раз.

ПРИМЕЧАНИЯ

- Экран информации о звонке невозможно свернуть на экране управления AV.
- Источники AV нельзя выбирать во время телефонного разговора или при получении входящего вызова, даже если экран информации о звонке свернут.

Настройки телефона



- 1 Нажмите кнопку
- 2 Коснитесь , а затем

Элемент меню	Описание
[Автоответ] [Вкл.] [Вык]	Выберите [Вкл.], чтобы автоматически ответить на входящий вызов.
[Мелодия звонка] [Вкл.] [Вык]	Выберите [Вкл.], если сигнал вызовов не выходит из динамиков автомобиля.

Элемент меню	Описание
[Порядок имени]	Выберите функцию [Да], чтобы изменить порядок отображения имен и фамилий в телефонной книге.

Настройка режима защищенной связи

Во время разговора можно включить режим защищенной связи (разговор непосредственно по мобильному телефону).

- 1 Коснитесь  или , чтобы включить или выключить режим защищенной связи.

Регулировка громкости при разговоре

На данном издании можно регулировать громкость при разговоре.

- 1 Коснитесь , чтобы выбрать один из трех уровней громкости.

Примечания по телефонной связи без снятия трубки

► Общие замечания

- Подсоединение всех сотовых телефонов с беспроводной технологией Bluetooth не гарантируется.
- Во время звонков и обмена данными с помощью технологии Bluetooth расстояние по прямой между данным изделием и мобильным телефоном должно составлять не более 10 метров.
- При использовании некоторых сотовых телефонов звук звонка может не выводиться через динамики.
- В случае выбора на сотовом телефоне режима защищенной связи, телефонная связь без снятия трубки может быть отключена.

► Регистрация и соединение

- Операции, выполняемые на мобильном телефоне, могут отличаться в зависимости от его типа. Подробную информацию можно получить в инструкции к сотовому телефону.
- Если передать телефонную книгу не получается, отключите сопряжение телефона с данным изделием и снова включите, затем выполните передачу телефонной книги.

► Выполнение и прием звонков

- Вы можете слышать шум в следующих ситуациях:
 - Когда вы отвечаете на звонок с помощью кнопки на телефоне.
 - Когда абонент на другом конце вешает трубку.

- Если абонент на другом конце линии не слышит разговор из-за эхо, уменьшите уровень громкости для телефонной связи без снятия трубки.
- С некоторыми моделями телефона система телефонной связи без снятия трубки может не работать даже при нажатии кнопки ответа на звонок.
- Если номер телефона уже зарегистрирован в телефонной книге, появится зарегистрированное имя. Если один и тот же номер телефона зарегистрирован под различными именами, появится только этот номер.

► История принятых звонков и запись исходящих звонков

- Вы не можете осуществить звонок на номер неизвестного пользователя (без номера телефона) из истории принятых звонков.
- Если звонки были совершены через мобильный телефон, в данном издании не будет сохранена история звонков.

► Передача телефонной книги

- Если в телефонной книге более 1 000 записей, не все записи могут быть загружены полностью.
- В зависимости от модели мобильного телефона данное изделие не всегда может отображать телефонную книгу правильно.
- Если в телефонной книге на мобильном телефоне имеются изображения, передача телефонной книги может быть выполнена некорректно.
- В зависимости от модели сотового телефона, передача телефонной книги может быть невозможна.





Аудио Bluetooth

Перед использованием аудиоплеера Bluetooth необходимо зарегистрировать и подсоединить устройство к данному изделию (стр. 12).

ПРИМЕЧАНИЯ

- В зависимости от аудиоплеера Bluetooth, подсоединенного к данному изделию, доступные операции с данным изделием могут ограничиваться следующими двумя уровнями:
 - A2DP (Advanced Audio Distribution Profile): Возможно только воспроизведение композиций с аудиоплеера.
 - A2DP и AVRCP (Audio/Video Remote Control Profile): Возможно воспроизведение, приостановка, выбор композиций и т. д.
- В зависимости от устройства Bluetooth, подсоединенного к данному изделию, доступные операции с этим изделием могут ограничиваться или отличаться от описаний в данном руководстве.
- Старайтесь не пользоваться функциями телефона во время прослушивания композиций на своем устройстве Bluetooth. При использовании мобильного телефона его сигнал может привести к появлению помех при воспроизведении композиций.
- Во время разговора на устройстве Bluetooth, подсоединенном к данному изделию через Bluetooth, воспроизведение композиции может быть приостановлено.

- 1 Нажмите кнопку .

- 2 Коснитесь , а затем .
Появится экран настройки системы.
- 3 Коснитесь [Установки АВ источника].
- 4 Убедитесь, что функция [Bluetooth аудио] включена.
- 5 Нажмите кнопку .
- 6 Коснитесь .
Откроется экран источника AV.
- 7 Коснитесь [Bluetooth Audio].
Появится экран воспроизведения аудио Bluetooth.

Экран 2 воспроизведения аудио Bluetooth



Повтор диапазона воспроизведения.



Воспроизведение файлов в произвольном порядке.

Основные операции

Экран 1 воспроизведения аудио Bluetooth



Начало и приостановка воспроизведения.



Переход к следующему или предыдущему файлу.

- Если нажать , а затем  или , можно переходить по файлам вперед или назад.
- Если нажать  и удерживать  или , можно выполнять ускоренную перемотку назад или вперед.



Выберите файл или папку из списка для воспроизведения.

ПРИМЕЧАНИЕ

Эта функция доступна только при наличии версии AVRCP устройства Bluetooth 1.4 или выше.





Переключение устройств Bluetooth при их подключении к этому изделию с помощью Bluetooth.



Wi-Fi

Вы можете подключить мобильное устройство с сертификацией Wi-Fi к данному продукту с помощью Wi-Fi.

Подключение Wi-Fi

- 1 Включите функцию Wi-Fi на устройстве.
- 2 Нажмите кнопку .
- 3 Коснитесь , а затем .
- 4 Коснитесь [Настройки Wi-Fi].
- 5 Задайте для [Wi-Fi] параметр [ВКЛ.].
- 6 Коснитесь [Данные устройства].
- 7 Подключите данный продукт с именем сети, отображаемым в [Данные устройства], с мобильного устройства.

Настройки Wi-Fi

- 1 Нажмите кнопку .
- 2 Коснитесь , а затем .
- 3 Коснитесь [Настройки Wi-Fi].

ПРИМЕЧАНИЕ

Эта функция доступна только после остановки автомобиля в безопасном месте и поднятия ручного тормоза.

Элементы меню меняются в зависимости от источника.

Элемент меню	Описание
[Wi-Fi] [ВКЛ.] [ВЫКЛ.]	Включение и выключение Wi-Fi.
[Данные устройства]	Отображение имени сети и MAC-адреса этого устройства.

Аудио Wi-Fi

Перед использованием аудиопроигрывателя Wi-Fi подключите устройство к данному продукту с помощью Apple CarPlay (стр. 33) или Android Auto по беспроводной сети (стр. 35).

- 1 Нажмите  и выберите .
- 2 Коснитесь [Wi-Fi Audio].

Появится экран воспроизведения аудио Wi-Fi.

ПРИМЕЧАНИЯ

- [Wi-Fi Audio] отобразится как [Android Auto], если используется Android Auto.
- [Wi-Fi Audio] отобразится как [Apple CarPlay], если используется Apple CarPlay.

Основные операции

Экран аудио Wi-Fi (пример: Apple CarPlay)

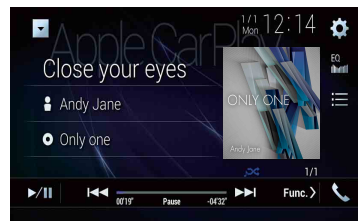

Работа аудио Wi-Fi с Apple CarPlay совпадает с работой функции источника iPod. Для получения сведений об операциях см. описание работы iPod (стр. 29).

Источник AV

Совместимые источники AV

С помощью данного изделия можно воспроизводить или использовать следующие источники.

- Радио
- CD
- ROM (сжатые аудио- и видеофайлы на дисках)
- DVD-Video
- Video-CD



При подключении дополнительного устройства можно воспроизводить или использовать следующие источники.

- USB
- SD
- iPod
- Аудио Bluetooth®
- Аудио Wi-Fi (Apple CarPlay, Android Auto)
- TV
- Вход AV (AV)
- AUX
- HDMI
- Беспроводное зеркальное отображение

Отображение экрана управления источниками AV

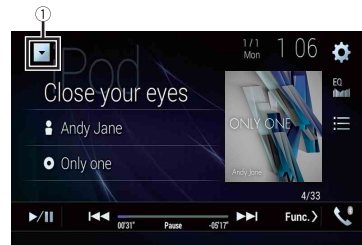

- 1 Нажмите , затем коснитесь кнопки AV. Откроется экран управления источниками AV.





	Отображение списка источников.
	Вызов кривых эквалайзера (стр. 48).

Выбор источника

Источник на экране выбора источника AV

- 1 Нажмите  и выберите .
- 2 Коснитесь значка источника сигнала. При выборе [Source OFF] источник AV отключится.

Источник в списке источников



- 1 Нажмите , затем коснитесь кнопки AV.
- 2 Коснитесь .
- 3 Коснитесь клавиши источника сигнала. При выборе [Source OFF] источник AV отключится.

Изменение порядка отображения источников



ПРИМЕЧАНИЕ

Эта функция доступна только после остановки автомобиля в безопасном месте и поднятия ручного тормоза.

Изменение порядка отображения значков источников

- 1 Нажмите  и выберите .
- 2 Коснитесь и удерживайте значок источника, затем перетащите его в нужную позицию.





Изменение порядка отображения клавиш источников

- 1 Нажмите , затем коснитесь кнопки AV.
- 2 Коснитесь .
- 3 Коснитесь .
- 4 Перетащите клавишу источника в нужную позицию.

Настройка диапазона области значков избранных источников

ПРИМЕЧАНИЕ

Эта функция доступна только после остановки автомобиля в безопасном месте и поднятии ручного тормоза.

- 1 Нажмите кнопку .
- 2 Коснитесь и удерживайте .  отобразится в левом верхнем углу значков избранных источников.
- 3 Перетащите  в необходимое местоположение.
Для завершения настройки коснитесь экрана в любом месте кроме области значков избранных источников.

Настройка для iPod/iPhone или смартфона

При использовании с данным изделием iPod/iPhone или смартфона настройте параметры изделия в соответствии с подключаемым устройством. В настоящем разделе описаны настройки для каждого типа устройств.

ПРИМЕЧАНИЯ

- Способы управления могут варьироваться в зависимости от модели iPod/iPhone или смартфона и версии программного обеспечения.
- В зависимости от версии программного обеспечения устройства iPod/iPhone или версии смартфона OS оно может быть несовместимо с данным устройством.
- Параметр может не работать сразу после изменения.
- Эта настройка доступна только в том случае, если не используется телефонная связь без снятия трубки.
- Настройка будет изменена после автоматического выполнения следующих процессов.
 - Источник выключается.
 - Выполняется выход из AppRadio Mode +, Apple CarPlay или Android Auto.
 - Подключение смартфона (через USB и Bluetooth) разъединяется.



iPod/iPhone

Совместимые модели iPod/iPhone

- iPhone 7
- iPhone 7 Plus
- iPhone SE
- iPhone 6s
- iPhone 6s Plus
- iPhone 6
- iPhone 6 Plus
- iPhone 5s
- iPhone 5c
- iPhone 5
- iPod touch (6-го поколения)
- iPod touch (5-го поколения)
- iPod nano (7-го поколения)

В зависимости от моделей iPod некоторые источники AV могут не поддерживаться. Более подробная информация о совместимости устройства iPod/iPhone с данным изделием содержится на нашем веб-сайте.



- 1 Нажмите кнопку .

- 2 Коснитесь , а затем .
- 3 Коснитесь [Настройки смартфона].
- 4 Коснитесь [Настройка смартфона].
- 5 Коснитесь [iPhone/iPod].
Отображаются значки доступных функций.
- 6 Коснитесь [OK].

Смартфон (устройство Android™)



Совместимые смартфоны

Совместимость со всеми смартфонами не гарантируется. Более подробная информация о совместимости смартфонов с данным изделием содержится на нашем веб-сайте.

- 1 Нажмите кнопку .
- 2 Коснитесь , а затем .
- 3 Коснитесь [Настройки смартфона].
- 4 Коснитесь [Настройка смартфона].
- 5 Коснитесь [Другое].
- 6 Коснитесь [Android Auto] для использования Android Auto.
Коснитесь [AppRadio Mode] для использования AppRadio Mode +.
Отображаются значки доступных функций.
- 7 Коснитесь [OK].

Радио





Процедура запуска

- 1 Нажмите  и выберите .
- 2 Коснитесь [Radio].
Появится экран радио.

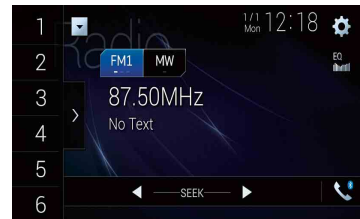
Основные операции

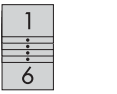
Экран радио

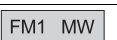

	<p> Вызов предустановленной станции, сохраненной для клавиши, из памяти.</p> <p> Сохранение текущей частоты вещания для клавиши.</p>
	<p>Отображение списка предустановленных станций. Выберите элемент в списке (от [1] до [6]) для переключения на предустановленные станции.</p>
	<p>Выбор FM1, FM2, FM3, MW или диапазона LW.</p>

		Настройка вручную
		Настройка поиском и непрерывная настройка поиском При отпускании клавиши на несколько секунд выполняется переход к ближайшей станции на текущей частоте. Удерживание клавиши в течение нескольких секунд позволяет выполнять непрерывную настройку поиском.

СОВЕТЫ

- Нажав и коснувшись или , вы можете перейти к предустановленным станциям.
- Нажав и нажав и удерживая или , а затем отпустив их, также можно выполнить настройку поиском.

Сохранение частот вещания с наиболее сильными сигналами (BSM)

Функция BSM (память лучших станций) автоматически сохраняет шесть частот радиостанций с наиболее мощным сигналом для клавиш настроенных станций от [1] до [6].

ПРИМЕЧАНИЯ

- Сохранение частот вещания с помощью BSM может привести к замене уже сохраненных частот.
- Сохраненные ранее частоты вещания могут сохраняться в памяти, если их количество с наиболее мощным сигналом не превысило допустимого.

1 Коснитесь клавиши отображения списка предустановленных станций.

2 Коснитесь , чтобы начать поиск.

Во время отображения сообщения шесть частот вещания с наиболее мощным сигналом будут сохранены для клавиш настроенных станций в порядке мощности их сигнала.

Отмена сохранения

1 Коснитесь [Отмена].

Параметры радио

1 Нажмите кнопку .

2 Коснитесь , а затем .

Появится экран настройки системы.

3 Коснитесь [Установки АВ источника].

4 Коснитесь [Параметры радио].

Элементы меню меняются в зависимости от источника.

Элемент меню	Описание
[Локально] [Вык] FM: [Уровень 1] [Уровень 2] [Уровень 3] [Уровень 4] MW/LW: [Уровень 1] [Уровень 2]	Настройки на местные станции позволяют прослушивать только радиостанции с достаточно сильными сигналами. ПРИМЕЧАНИЕ [Уровень 4] для FM и [Уровень 2] для MW/LW доступны только для станций с наиболее сильными сигналами.
[Шаг FM]*1 [100kHz] [50kHz]	Выбор шага настройки с поиском для FM-диапазона. ПРИМЕЧАНИЕ В процессе ручной настройки шаг регулировки остается на уровне [50kHz].
[Региональные]*2 [Вкл.] [Вык]	Включение и отключение проверки кода зоны в процессе автопоиска Авто PI.
[Альтерн. частоты]*2 [Вкл.] [Вык]	Возможность настройки устройства на другую частоту, вещающую ту же станцию.
[Авто PI]*1 [Вкл.] [Вык]	Поиск радиостанции с одинаковым кодом PI (идентификация программы) на всем диапазоне частот происходит автоматически, когда вещающая станция содержит данные RDS. ПРИМЕЧАНИЕ Даже при выборе [Вык] поиск PI продолжается автоматически, если тюнер не сможет установить хорошее качество связи с радиостанцией.
[Прерывание ДС]*2 [Вкл.] [Вык]	Прием дорожной сводки от последней выбранной частоты, прерывая другие источники.
[Прерывание новостей]*2 [Вкл.] [Вык]	Прерывание выбранного источника программами новостей.

*1 Данная настройка доступна, когда источник выключен.

*2 Эта функция доступна только при приеме в диапазоне FM.

TV-тюнер

Вы можете просматривать TV, подключив тюнер TV, например GEX-1550TV (продается отдельно) к данному продукту. Сведения о подключении см. в инструкции по эксплуатации тюнера TV.



⚠ ВНИМАНИЕ

В целях обеспечения безопасности вы не можете смотреть видеоизображения во время движения автомобиля. Чтобы просмотреть видеоизображения на экране, остановите автомобиль в безопасном месте и поднимите ручной тормоз.

ПРИМЕЧАНИЕ

Следующее описание отличается от руководства по эксплуатации ТВ-тюнера.

Процедура запуска

- 1 Нажмите  и выберите .
- 2 Коснитесь [TV].
Появится экран телевизора.

Основные операции

ТВ-экран (пример)

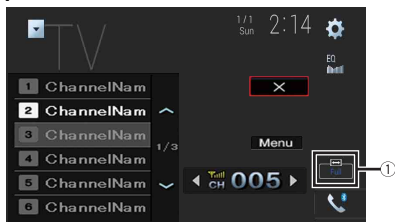

①

Переключение режима экрана (стр. 55).
[Full]—[Normal]

СОВЕТ

Нажав  и коснувшись  или , вы можете перейти к предустановленным станциям.

Диск

Загрузка и извлечение диска

Встроенный привод дисков данного изделия позволяет воспроизводить обычные музыкальные CD, Video-CD и DVD-Video.



⚠ ПРЕДУПРЕЖДЕНИЕ

Не подносите руки и пальцы при открывании на данном изделии, закрывании и регулировке панели LCD. Следите за детьми и их руками.

⚠ ВНИМАНИЕ

Не вставляйте посторонние предметы в слот для загрузки диска.



Установка диска

- 1 Нажмите кнопку .
- 2 Коснитесь , чтобы открыть панель LCD.
- 3 Вставьте диск в слот для загрузки диска.
Источник изменится и начнется воспроизведение.

ПРИМЕЧАНИЕ







Если диск уже вставлен, выберите в качестве источника воспроизведения [Disc].

Извлечение диска

- 1 Нажмите кнопку .
- 2 Коснитесь , чтобы открыть панель LCD.
- 3 Извлеките диск и нажмите .

Основные операции

СОВЕТЫ

- Если нажать , а затем  или , можно переходить по файлам/главам вперед или назад.
- Если нажать  и удерживать  или , можно выполнять ускоренную перемотку назад или вперед.
- Открывается , если воспроизводится диск Video-CD с включенной функцией PBC (управление воспроизведением).

- Можно установить размер экрана для видеоизображений (стр. 55).

Аудиоисточник

Экран воспроизведения аудио 1

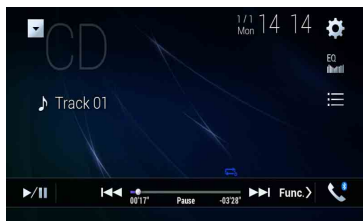

	Начало и приостановка воспроизведения.
	Переход к следующему или предыдущему файлу.
	Выбирает дорожку из списка. Коснитесь названия дорожки в списке, чтобы воспроизвести ее.

Экран воспроизведения аудио 2

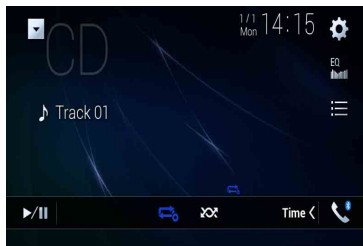

	Настройка повторного воспроизведения текущего диска/дорожки.
--	---



Воспроизведение или отмена воспроизведения дорожек в произвольном порядке.

Видеоисточник





⚠ ВНИМАНИЕ

В целях обеспечения безопасности вы не можете смотреть видеоизображения во время движения автомобиля. Чтобы просмотреть видеоизображения на экране, остановите автомобиль в безопасном месте и поднимите ручной тормоз.

Экран видеоисточника 1





	Скрытие клавиш сенсорной панели. Для отображения клавиш коснитесь в любой области экрана.
	Быстрая перемотка назад или вперед. Повторное нажатие приводит к изменению скорости воспроизведения.
	Остановка воспроизведения.
	Покадровое воспроизведение.
	Замедленное воспроизведение. При каждом касании скорость меняется четырьмя различными образами в следующем порядке: 1/16 -> 1/8 -> 1/4 -> 1/2
	Отображение меню DVD. ПРИМЕЧАНИЕ Данная функция может не функционировать надлежащим образом с содержимым некоторых дисков DVD. В таком случае воспользуйтесь клавишами сенсорной панели для управления меню DVD.

	Изменяет язык звуковой дорожки/субтитров.
	<p>Поиск отрывка, который необходимо воспроизвести. Коснитесь [Title], [Chapter], [10key] или [Track], затем введите необходимый номер от [0] до [9]. Чтобы начать воспроизведение от зарегистрированного вами номера, коснитесь [0].</p> <p>СОВЕТЫ</p> <ul style="list-style-type: none"> • Для отмены введенного номера коснитесь [C]. • Для DVD-Video можно выбрать [Title], [Chapter] или [10Key]. • Для Video-CD можно выбрать [Track] или [10key].*
	<p>Переход к следующему или предыдущим файлам/главам.</p> 
	<p>Быстрая перемотка назад или вперед.</p> 

* Только PBC (управление воспроизведением)

Экран видеосчитчика 2

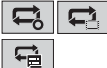

	<p>Выбор аудиовыхода из [L+R], [Left], [Right], [Mix]. Данная функция доступна для Video-CD и DVD, записанных с аудио LPCM.</p>
	<p>Изменение угла просмотра (разные углы). Данная функция доступна для DVD с поддержкой записи с разными углами.</p>
	<p>Настройка повторного воспроизведения всех файлов/текущей главы/текущего раздела.</p>

	<p>Отображение клавиатуры меню DVD. При появлении меню DVD клавиши сенсорной панели могут закрыть их. Если это произойдет, выберите пункт с помощью этих клавиш сенсорной панели. Коснитесь [Left], [Right], [Up] или [Down] для выбора элемента меню, затем нажмите [Enter].</p>
	<p>ПРИМЕЧАНИЕ Вид меню может отличаться на разных дисках.</p> <p>СОВЕТ При касании [Touch] вы можете работать с меню DVD непосредственно.</p>
	<p>Возобновление воспроизведения (закладка). Данная функция доступна для DVD-Video. Вы можете запомнить одну точку в качестве закладки для диска (до пяти дисков). Для удаления закладки с диска нажмите и удерживайте данную клавишу.</p>
	<p>Возобновление и начало воспроизведения с указанной точки. Данная функция доступна для DVD-Video и Video-CD с поддержкой PBC (управление воспроизведением).</p>

Сжатые файлы



Установка и извлечение мультимедиа

Можно воспроизводить сжатые аудио- и видеофайлы или файлы изображений, сохраненные на диске или внешнем устройстве памяти.



⚠ ПРЕДУПРЕЖДЕНИЕ

Не подносите руки и пальцы при открывании на данном изделии, закрывании и регулировке панели LCD. Следите за детьми и их руками.

⚠ ВНИМАНИЕ

- Не вставляйте посторонние предметы в слот для загрузки диска.
- Не вставляйте предметы, отличные от карт памяти SD, в слот для карт SD.
- Извлечение карты памяти SD во время передачи данных может привести к повреждению карты памяти SD. Извлекайте карту памяти SD с помощью процедуры, описанной в данном руководстве.
- Не нажимайте , если карта памяти SD не вставлена полностью. Это может привести к повреждению карты.
- Не нажимайте , если карта памяти SD неполовностью извлечена. Это может привести к повреждению карты.



Установка диска

- 1 Нажмите кнопку .
- 2 Коснитесь , чтобы открыть панель LCD.
- 3 Вставьте диск в слот для загрузки диска.
Источник изменится и начнется воспроизведение.



ПРИМЕЧАНИЕ

Если диск уже вставлен, выберите в качестве источника воспроизведения [Disc].

Извлечение диска

- 1 Нажмите кнопку .
- 2 Коснитесь , чтобы открыть панель LCD.
- 3 Извлеките диск и нажмите .



Вставка карты памяти SD

- 1 Нажмите кнопку .
- 2 Коснитесь , чтобы открыть панель LCD.
- 3 Вставьте карту памяти SD в слот для карт SD.
- 4 Нажмите кнопку .

ПРИМЕЧАНИЯ

- Данная система несовместима с картами Multi Media Card (MMC).
- Совместимость со всеми картами памяти SD не гарантируется.
- Данное изделие может не обеспечивать оптимальной работы с некоторыми картами памяти SD.

Извлечение карты памяти SD

- 1 Нажмите кнопку .
- 2 Коснитесь , чтобы открыть панель LCD.
- 3 Аккуратно нажмите на центральную часть карты памяти SD до щелчка.
- 4 Потяните карту памяти SD прямо на себя.
- 5 Нажмите кнопку .

Подключение устройства памяти USB

- 1 Извлеките штекер кабеля USB из порта USB.
- 2 Подсоедините устройство памяти USB к кабелю USB.

ПРИМЕЧАНИЯ

- Данное изделие может не обеспечивать оптимальной работы с некоторыми устройствами памяти USB.
- Подсоединение через концентратор USB невозможно.
- Для подключения требуется кабель USB.

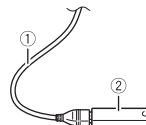

①	Кабель USB
②	Устройство памяти USB

Отключение устройства памяти USB

1 Отключите устройство хранения USB от кабеля USB.

ПРИМЕЧАНИЯ

- Убедившись в том, что не осуществляется доступ к данным, выньте устройство памяти USB.
- Отключите зажигание (ACC OFF) перед отключением устройства памяти USB.

Процедура запуска

Для диска

1 Вставьте диск (стр. 25).

СОВЕТ

Если диск уже вставлен, выберите в качестве источника воспроизведения [Disc].

Для USB/SD

1 Вставьте карту памяти SD в слот для карт SD или подключите устройство памяти USB к разьему USB .

2 Нажмите  и выберите .

3 Коснитесь [USB] или [SD].
Воспроизведение выполняется по номерам папок. Папки пропускаются, если в них нет воспроизводимых файлов.



ПРИМЕЧАНИЯ

- Сведения по установке карты SD см. на Вставка карты памяти SD (стр. 25).
- Сведения по подключению устройства хранения USB см. на Подключение устройства памяти USB (стр. 25).

Основные операции

СОВЕТЫ

- Если нажать , а затем  или , можно переходить по файлам/главам вперед или назад.

- Если нажать  и удерживать  или  на аудио- или видеофайле, можно выполнять ускоренную перемотку назад или вперед.
- Можно установить размер экрана для видео и изображений (стр. 55).

Аудиоисточник

Экран аудиоисточника 1 (пример: USB)



①

Отображает экран контекстного поиска.

Коснитесь композиции для воспроизведения после нажатия информации о композиции после переключения в режим поиска музыки (стр. 27).

СОВЕТ

При касании обложки отобразится список композиций в альбоме.

ПРИМЕЧАНИЕ

Данная функция доступна только для внешних устройств памяти (USB, SD).



Начало и приостановка воспроизведения.



Переключение следующих типов медиафайлов.

[Music]: Сжатые аудиофайлы
[Video]: Сжатые видеофайлы
[Photo]: Файлы изображений



Переход к следующему или предыдущему файлу.





Переключение дисплея с информацией о текущей музыке.

	<p>Выбор файла из списка. Коснитесь файла в списке, чтобы воспроизвести его.</p> <p>СОВЕТ При касании папки в списке отображается ее содержимое. Вы можете воспроизвести файл в списке, коснувшись его.</p> <p>ПРИМЕЧАНИЕ При воспроизведении сжатых аудиофайлов, сохраненных на внешнем устройстве памяти (USB, SD), можно найти файл с помощью режима поиска музыки (стр. 27).</p>
--	---

Экран аудиисточника 2 (пример: USB)

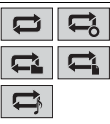

	<p>Выбор предыдущей или следующей папки.</p>
	<p>Настройка повторного воспроизведения всех файлов/текущей папки/текущего файла.</p>
	<p>Воспроизведение или отмена воспроизведения файлов в произвольном порядке.</p>

► Выбор файла в режиме поиска музыки

Вы можете выбрать файлы для воспроизведения с помощью списка категории, если файлы содержат информацию по тегам.

ПРИМЕЧАНИЯ

- Данная функция доступна только для внешних устройств памяти (USB, SD).
- Режим поиска музыки не работает после выключения питания.

1 Коснитесь .

2 Коснитесь вкладки [Tag].

3 Коснитесь необходимой категории для создания списка файлов.

4 Коснитесь этого элемента.

Изменяйте элемент пока в списке не отобразится необходимое название композиции или имя файла.

5 Коснитесь необходимого названия композиции или имени файла для воспроизведения.

Если выбор сделан при отмене режима поиска музыки, вы можете переключиться в режим поиска музыки снова, коснувшись вкладки [Tag] на экране списка файлов/папок и выбрав необходимую дорожку.

СОВЕТ

После создания базы данных в хранилище USB больше не требуется создавать базу данных при сохранении того же содержимого. Для входа в режим Music Browse непосредственно коснитесь  и выберите [Tag] перед выбором композиции.

Видеисточник

⚠ ВНИМАНИЕ

В целях обеспечения безопасности вы не можете смотреть видеозображения во время движения автомобиля. Чтобы просмотреть видеозображения на экране, остановите автомобиль в безопасном месте и поднимите ручной тормоз.

Экран видеисточника (пример: USB)

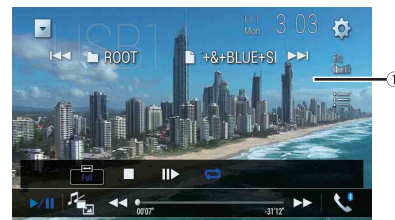













1

Скрытие клавиш сенсорной панели.

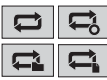
Для отображения клавиш коснитесь в любой области экрана.



Начало и приостановка воспроизведения.

	Переключение следующих типов медиафайлов. [Music]: Сжатые аудиофайлы [Video]: Сжатые видеофайлы [Photo]: Файлы изображений
	Быстрая перемотка назад или вперед. Повторное нажатие приводит к изменению скорости воспроизведения.
	Остановка воспроизведения.
	 Покадровое воспроизведение.
	 Замедленное воспроизведение.
	Настройка повторного воспроизведения всех файлов/текущей папки/текущего файла.
	Изменяет язык звуковой дорожки/субтитров.
	Выбор файла из списка. Коснитесь файла в списке, чтобы воспроизвести его. СОВЕТ При касании папки в списке отображается ее содержимое. Вы можете воспроизвести файл в списке, коснувшись его.
	 Переход к следующему или предыдущему файлу.
	 Быстрая перемотка назад или вперед.









Источник изображений

СОВЕТЫ

- Файлы изображений не будут отображаться на заднем дисплее.
- Если нажать [↔] и удерживать [⏮] или [⏭] на файле изображения, можно выполнять поиск до 10 файлов изображений одновременно. Если текущий файл является первым или последним в папке, поиск не выполняется.

Экран изображений



①	Скрытие клавиш сенсорной панели. Для отображения клавиш коснитесь в любой области экрана.
	Начало и приостановка воспроизведения.
	Переключение следующих типов медиафайлов. [Music]: Сжатые аудиофайлы [Video]: Сжатые видеофайлы [Photo]: Файлы изображений
	Переход к следующему или предыдущему файлу.
	Выбор предыдущей или следующей папки.
	Поворот изображения на 90° по часовой стрелке.
	Настройка повторного воспроизведения всех файлов/текущей папки.
	Воспроизведение всех файлов в текущем диапазоне повтора или отмена воспроизведения в случайном порядке.
	Выбор файла из списка. Коснитесь файла в списке, чтобы воспроизвести его. СОВЕТ При касании папки в списке отображается ее содержимое. Вы можете воспроизвести файл в списке, коснувшись его.

Подключение iPod

При подключении iPod к этому изделию параметры изделия настраиваются автоматически в соответствии с подключаемым устройством.

ПРИМЕЧАНИЯ

- В зависимости от поколения или модели iPod некоторые функции могут быть недоступны.
- Не удаляйте Apple Music® app с iPod, поскольку некоторые функции могут быть недоступны.
- Перед подключением iPhone или iPod touch закройте все приложения.

1 Подключите iPod с помощью USB.

2 Нажмите  и выберите .







3 Коснитесь [iPod].

ПРИМЕЧАНИЕ

Сведения о подключении USB см. в Подключение через порт USB (стр. 61).

Основные операции

СОВЕТЫ

- Если нажать , а затем  или , можно переходить по файлам вперед или назад.
- Если нажать  и удерживать  или , можно выполнять ускоренную перемотку назад или вперед.

ПРИМЕЧАНИЕ

Прокрутка назад, быстрая перемотка назад и быстрая перемотка вперед недоступны во время воспроизведения Apple Music Radio.

Аудиоисточник

Экран воспроизведения аудио 1



①

Отображает экран контекстного поиска.

Выбор композиции из списка, относящегося к текущей композиции.

СОВЕТ

При касании обложки отобразится список композиций в альбоме.

ПРИМЕЧАНИЕ

Данная функция недоступна при воспроизведении Apple Music Radio.



Начало и приостановка воспроизведения.



Переход к следующему или предыдущему файлу.



Выбор композиции из списка.

Коснитесь категории, затем названия списка для воспроизведения выбранного списка.

СОВЕТЫ





- Если для системы установлен английский язык, можно воспользоваться функцией поиска по алфавиту. Чтобы использовать эту функцию, коснитесь панели поиска по инициалам.
- При касании станции Apple Music Radio на экране списка отобразится экран Apple Music Radio (стр. 30).

ПРИМЕЧАНИЯ

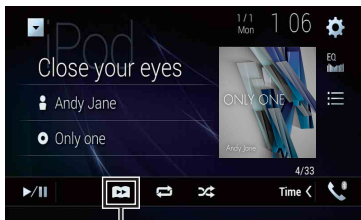
- В зависимости от поколения или модели iPod некоторые функции могут быть недоступны.
- Всего 16 000 композиций в iPod доступно в списке, если iPod содержит более 16 000 композиций. Доступные композиции зависят от iPod.

Экран воспроизведения аудио 2



①	<p>Изменение скорости аудиокниги. Нормально—Быстро—Медленно</p> <p>ПРИМЕЧАНИЕ Значок скорости аудиокниги может не меняться в зависимости от подключенного iPod/iPhone.</p>
 	<p>Настройка повторного воспроизведения всех файлов в выбранном списке/текущей композиции.</p>
 	<p>Воспроизведение композиций в выбранном списке/альбоме в произвольном порядке.</p>

Источник Apple Music® Radio

Важно

Apple Music Radio может быть недоступно в вашей стране или регионе. Подробную информацию о Apple Music Radio можно найти на следующем сайте: <http://www.apple.com/music/>

ПРИМЕЧАНИЕ

Эта функция может быть доступна только при использовании iPod с iPhone 7, iPhone 7 Plus, iPhone SE, iPhone 6s, iPhone 6s Plus, iPhone 6, iPhone 6 Plus, iPhone 5s, iPhone 5c, iPhone 5 или iPod touch (5-го и 6-го поколения).

1 Коснитесь .

2 Коснитесь [Radio].

Экран Apple Music Radio

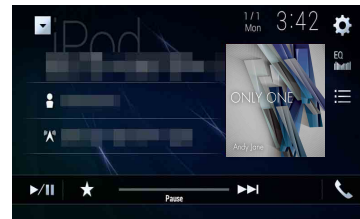

	<p>Начало и приостановка воспроизведения.</p>
	<p>Отображение всплывающего меню для Apple Music Radio.</p> <ul style="list-style-type: none">• Коснитесь [Play More Like This] для воспроизведения композиций, схожих с текущей.• Коснитесь [Play Less Like This], чтобы не воспроизводить текущую композицию повторно.• Коснитесь [Add to iTunes Wish List], чтобы добавить текущую композицию в список желаний iTunes. <p>ПРИМЕЧАНИЕ На некоторых учетных записях Apple Music эта функция может быть недоступна.</p>
	<p>Переход к следующей дорожке.</p>

AppRadio Mode +

Вы можете управлять приложениями iPhone или смартфона с помощью таких жестов пальцами, как постукивание, перетаскивание, прокрутка и пролистывание на экране данного изделия.

Совместимые модели iPhone

- iPhone 7, iPhone 7 Plus, iPhone SE, iPhone 6s, iPhone 6s Plus, iPhone 6, iPhone 6 Plus, iPhone 5s, iPhone 5c, iPhone 5

Совместимые модели смартфонов (звук с AppRadio Mode + на некоторых устройствах Android может не выводиться из громкоговорителей этого устройства.)

Более подробная информация о совместимости устройства Android с данным изделием содержится на нашем веб-сайте.

ПРИМЕЧАНИЯ

- Совместимые жесты пальцами зависят от приложения для iPhone или смартфона.
- Файлы, защищенные авторскими правами, например DRM, не воспроизводятся.
- AppRadio Mode + может называться AppRadio Mode.

⚠ ПРЕДУПРЕЖДЕНИЕ

В некоторых случаях использование iPhone или смартфона может быть нелегальным во время движения в некоторых юрисдикциях, поэтому вы должны соблюдать установленные правила. При возникновении вопросов относительно возможности использования какой-либо функции используйте ее только после остановки автомобиля. Любые функции разрешается использовать только безопасным образом в конкретных условиях вождения.

Использование функции AppRadio Mode +

🔑 Важно

- Для использования AppRadio Mode + установите приложение AppRadio на iPhone или смартфон заранее.
Дополнительную информацию о приложении AppRadio см. на сайте: <http://www.pioneer-rus.ru/AppRadioMode>
- Ознакомьтесь с Использованием контента, связанного на основе приложения (стр. 77).
- Ответственность за содержание и функции поддерживаемых приложений несут поставщики приложений.
- В AppRadio Mode + использование во время вождения ограничено доступностью функций и содержанием, установленной поставщиками приложения.
- AppRadio Mode + позволяет получать доступ к приложениям, отличным от указанных в списке, использование которых ограничено во время вождения.
- PIONEER НЕ НЕСЕТ ОТВЕТСТВЕННОСТИ И ОТКАЗЫВАЕТСЯ ОТ ЛЮБОЙ ОТВЕТСТВЕННОСТИ ЗА ПРИЛОЖЕНИЕ И СОДЕРЖИМОЕ СТОРОННИХ ПОСТАВЩИКОВ (НЕ PIONEER), ВКЛЮЧАЯ БЕЗ ОГРАНИЧЕНИЙ ЛЮБЫЕ НЕТОЧНОСТИ И НЕПОЛНЫЕ ДАННЫЕ.

Процедура запуска





При подключении iPhone или смартфона к этому изделию требуется настроить параметры в соответствии с подключенным устройством. Подробнее смотрите в Настройка для iPod/iPhone или смартфона (стр. 19).



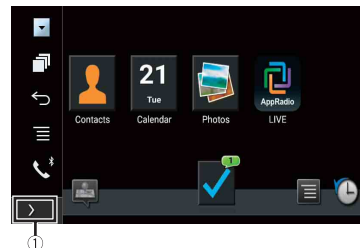



СОВЕТЫ

- После запуска приложения AppRadio коснитесь значка нужного приложения.
- При подключении устройства к данному изделию во время использования приложения, совместимого с AppRadio Mode +, экран работы с приложением отобразится на данном изделии.
- Необходимое приложение запустится и отобразится экран работы с приложением.
- Нажмите кнопку  для возврата к экрану главного меню.

AppRadio Mode +



	Отображает текущий источник.
	Отображает экран средства запуска приложения.
	Отображает предыдущий экран.
	Отображает экран меню.

- Нажмите  и коснитесь , чтобы скрыть AppRadio Mode + SideControlBar.
- Нажмите  и коснитесь  еще раз, чтобы снова отобразить AppRadio Mode + SideControlBar.
-  и  недоступны в зависимости от типа устройства.

Для пользователей iPhone

- 1 Подключите iPhone к данному продукту через USB.

См. Подключение через порт USB (стр. 61).

2 Нажмите кнопку .

3 Коснитесь .

4 Коснитесь [AppRadio Mode].

5 Коснитесь необходимого значка на вкладке.
AppRadio app будет запущено.

Для пользователей смартфонов (Android)

ПРИМЕЧАНИЕ

Возможность воспроизведения видео зависит от подключенного устройства Android.

1 Разблокируйте свой смартфон и подключите его к этому изделию через USB.
См. Подключение через порт USB (стр. 61).

2 Нажмите кнопку .

3 Коснитесь .

4 Коснитесь [AppRadio Mode].

5 Коснитесь необходимого значка на вкладке.
AppRadio app будет запущено.

Использование клавиатуры (для пользователей iPhone)

При касании области ввода текста приложения для iPhone на экране появится клавиатура. Вы можете ввести нужный текст непосредственно с данного изделия.

ПРИМЕЧАНИЯ

- На некоторых устройствах iPhone эта функция может быть недоступна.
- Данная функция доступна только в AppRadio Mode + на iPhone.

ВНИМАНИЕ

Из соображений безопасности активация клавиатуры недоступна, пока автомобиль не будет остановлен и установлен на стояночный тормоз.

1 Запустите AppRadio Mode +.

2 На экране управления приложением коснитесь области ввода текста.
Появится клавиатура для ввода текста.

СОВЕТ

Вы можете выбрать язык клавиатуры (стр. 44).

Использование функции микширования аудио

При использовании AppRadio Mode + можно выводить звук, микшируя источник AV и приложение для iPhone или смартфона.

ПРИМЕЧАНИЕ

В зависимости от приложения или источника AV эта функция может быть недоступна.

1 Запустите AppRadio Mode +.

2 Нажмите кнопку VOL (+/-).
Откроется меню микширования аудио.

ПРИМЕЧАНИЯ

- На четыре секунды отобразится меню микширования аудио. Если экран исчез, нажмите VOL (+/-) заново. Экран появится снова.
- Для перехода от экрана управления источниками AV к экрану приложения нужно нажать кнопку .



①	Коснитесь для выключения звука. Коснитесь снова для включения звука.
②	Включение или отключение функции микширования звука. <ul style="list-style-type: none">• Левая вкладка: Функция микширования аудио включена (микширование включено) и отображается громкость App.• Правая вкладка: Функция микширования аудио выключена (микширование отключено). Это не отображается на экране работы с источником AV.
③	Регулировка уровня звука приложения. <ul style="list-style-type: none">• Громкость App не отображается, если выбрана правая вкладка.• Громкость основного звука не регулируется на экране. Для регулирования громкости основного звука нажмите кнопку VOL (+/-).

СОВЕТ

Для перехода от экрана управления источниками AV к экрану приложения нужно нажать кнопку .

Apple CarPlay

Вы можете управлять приложениями iPhone с помощью таких жестов пальцами, как постукивание, перетаскивание, прокрутка и пролистывание на экране данного изделия.

Совместимые модели iPhone

Сведения о совместимости моделей iPhone см. на следующем веб-сайте.
<http://www.apple.com/ios/carplay>

ПРИМЕЧАНИЕ

Совместимые жесты пальцами зависят от приложения для iPhone.

⚠ ПРЕДУПРЕЖДЕНИЕ

В некоторых случаях использование iPhone может быть нелегальным во время движения в некоторых юрисдикциях, поэтому вы должны соблюдать установленные правила. При возникновении вопросов относительно возможности использования какой-либо функции используйте ее только после остановки автомобиля. Любые функции разрешается использовать только безопасным образом в конкретных условиях вождения.

Использование функции Apple CarPlay

🔔 Важно

Apple CarPlay может быть недоступно в вашей стране или регионе. Подробную информацию о Apple CarPlay можно найти на следующем сайте:
<http://www.apple.com/ios/carplay>

- Ответственность за содержание и функции совместимых приложений несут поставщики приложений App.
- В Apple CarPlay использование во время вождения ограничено функциями и содержанием, установленным поставщиками App.
- Apple CarPlay позволяет получать доступ к приложениям, отличным от указанных в списке, использование которых ограничено во время вождения.
- PIONEER НЕ НЕСЕТ ОТВЕТСТВЕННОСТЬ И ОТКАЗЫВАЕТСЯ ОТ ЛЮБОЙ ОТВЕТСТВЕННОСТИ ЗА ПРИЛОЖЕНИЕ И СОДЕРЖИМОЕ СТОРОННИХ ПОСТАВЩИКОВ (НЕ PIONEER), ВКЛЮЧАЯ БЕЗ ОГРАНИЧЕНИЙ ЛЮБЫЕ НЕТОЧНОСТИ И НЕПОЛНЫЕ ДАННЫЕ.

Настройка положения при вождении

Для обеспечения оптимального удобства использования Apple CarPlay настройте положение при вождении согласно автомобилю. Этот параметр будет применен в следующий раз при подключении к изделию устройства с поддержкой Apple CarPlay.

- 1 Нажмите кнопку .

- 2 Коснитесь , а затем .
- Появится экран настройки системы.



- 3 Коснитесь [Настройки смартфона].

- 4 Коснитесь [Позиц. водителя].
[Лев.]
Используется для автомобилей с левосторонним управлением.
[Прав]
Используется для автомобилей с правосторонним управлением.

Процедура запуска

При подключении iPhone к этому изделию требуется настроить параметры в соответствии с подключенным устройством. Подробнее смотрите в Настройка для iPod/iPhone или смартфона (стр. 19).

Проводное подключение

- 1 Подключите устройство, совместимое с Apple CarPlay, к данному изделию с помощью USB.
- 2 Нажмите кнопку .
- 3 Коснитесь .
- 4 Коснитесь [Apple CarPlay].
- 5 Коснитесь значка Apple CarPlay на вкладке.
Появится экран приложения.

Беспроводное подключение

Перед беспроводным использованием Apple CarPlay подключите устройство к данному продукту с помощью Bluetooth и включите Apple CarPlay в меню настройки Bluetooth устройства (стр. 12).

- 1 Включите функцию Wi-Fi на устройстве.
- 2 Нажмите кнопку .
- 3 Коснитесь .
- Отобразится экран поиска устройств.

Коснитесь [⏏], а затем перейдите к шагу 4, поскольку экран списка устройств отобразится, если Apple CarPlay ранее использовался по беспроводной сети на данном устройстве.

ПРИМЕЧАНИЕ

Устройство не может обнаружить устройство, пока меню настройки Bluetooth или Apple CarPlay не будет отображено на экране iPhone.

4 Коснитесь [🔍].

5 Коснитесь необходимого устройства на экране.

Устройство выполнит настройку подключения, а затем запустит приложение.

СОВЕТ

Вы также можете запустить Apple CarPlay с необходимым устройством, открыв меню настройки Bluetooth или Apple CarPlay во время отображения экрана поиска устройств или списка устройств.

СОВЕТ

Вы можете использовать функцию Siri, нажав [🗨️] после активации Apple CarPlay.

ПРИМЕЧАНИЯ

- Сведения о подключении USB см. в Подключение через порт USB (стр. 61).
- Если подключено устройство, совместимое с Apple CarPlay, и отображается другой экран, коснитесь [Apple CarPlay] в главном меню, чтобы отобразить экран меню приложения.
- Подключение Bluetooth с устройством, совместимым с Apple CarPlay, будет автоматически отключено при включении Apple CarPlay. Если Apple CarPlay включено, будет возможно только аудиоподключение Bluetooth для устройств, отличных от подключенных с помощью Apple CarPlay.
- Телефонная связь без снятия трубки по беспроводной технологии Bluetooth недоступна, если включено Apple CarPlay. Если Apple CarPlay включено во время вызова на мобильном телефоне, отличном от совместимого с Apple CarPlay, подключение Bluetooth будет отключено после завершения вызова.

Регулировка громкости

Вы можете настроить громкость ведения отдельно от основной громкости звука при использовании Apple CarPlay.

1 При активации Apple CarPlay нажмите VOL (+/-).

На экране откроется меню громкости.



①	Коснитесь для выключения звука. Коснитесь снова для включения звука.
②	Коснитесь [+/ -] для настройки громкости ведения.
③	Отображение громкости основного звука. Для настройки громкости основного звука нажмите VOL (+/-) на устройстве.

ПРИМЕЧАНИЕ

На четыре секунды отобразится меню громкости. Если меню исчезло, нажмите VOL (+/-) заново. Меню появится снова.

Android Auto™

Вы можете управлять приложениями Android с помощью таких жестов пальцами, как постукивание, перетаскивание, прокрутка и пролистывание на экране данного изделия.

Поддерживаемые устройства Android

Сведения о совместимости моделей Android см. на следующем веб-сайте.
<https://support.google.com/androidauto>

ПРИМЕЧАНИЕ

Поддерживаемые жесты пальцами зависят от приложения для смартфона.

⚠ ПРЕДУПРЕЖДЕНИЕ

В некоторых случаях использование смартфона может быть нелегальным во время движения в некоторых юрисдикциях, поэтому вы должны соблюдать установленные правила. При возникновении вопросов относительно возможности использования какой-либо функции используйте ее только после остановки автомобиля. Любые функции разрешается использовать только безопасным образом в конкретных условиях вождения.

Использование функции Android Auto

🔔 Важно

Android Auto может быть недоступно в вашей стране или регионе.
Для получения информации о Android Auto см. веб-сайт поддержки Google:
<http://support.google.com/androidauto>

- Ответственность за содержание и функции совместимых приложений несут поставщики приложений App.
- В Android Auto использование во время вождения ограничено функциями и содержанием, установленным поставщиками App.
- Android Auto позволяет получать доступ к приложениям, отличным от указанных в списке, использование которых ограничено во время вождения.
- PIONEER НЕ НЕСЕТ ОТВЕТСТВЕННОСТЬ И ОТКАЗЫВАЕТСЯ ОТ ЛЮБОЙ ОТВЕТСТВЕННОСТИ ЗА ПРИЛОЖЕНИЕ И СОДЕРЖИМОЕ СТОРОННИХ ПОСТАВЩИКОВ (НЕ PIONEER), ВКЛЮЧАЯ БЕЗ ОГРАНИЧЕНИЙ ЛЮБЫЕ НЕТОЧНОСТИ И НЕПОЛНЫЕ ДАННЫЕ.

Настройка положения при вождении

Для обеспечения оптимального удобства использования Android Auto настройте положение при вождении согласно автомобилю. Этот параметр будет применен в следующий раз при подключении к изделию устройства с поддержкой Android Auto.

- 1 Нажмите кнопку .

- 2 Коснитесь , а затем .
- Появится экран настройки системы.



- 3 Коснитесь [Настройки смартфона].

- 4 Коснитесь [Позиц. водителя].
[Лев.]
Используется для автомобилей с левосторонним управлением.
[Прав]
Используется для автомобилей с правосторонним управлением.

Процедура запуска



При подключении смартфона к этому изделию требуется настроить параметры в соответствии с подключенным устройством. Подробнее смотрите в Настройка для iPod/iPhone или смартфона (стр. 19).

Проводное подключение

- 1 Подключите устройство, совместимое с Android Auto™, к данному изделию с помощью USB.
- 2 Нажмите кнопку .
- 3 Коснитесь .
- 4 Коснитесь [Android Auto].
- 5 Коснитесь значка Android Auto на вкладке.
Подключение Bluetooth с устройствами, поддерживающими Android Auto, будет установлено автоматически, и подключения Bluetooth с другими устройствами будут отключены.

Беспроводное подключение

Перед использованием Android Auto по беспроводной сети подключите устройство к данному продукту с помощью Bluetooth (стр. 12).

- 1 Включите функцию Wi-Fi на устройстве.
- 2 Нажмите кнопку .
- 3 Коснитесь .
- Отобразится экран поиска устройств.

Коснитесь , а затем перейдите к шагу 4, поскольку экран списка устройств отобразится, если Android Auto ранее использовался по беспроводной сети на данном устройстве.

ПРИМЕЧАНИЕ

Изделие не может обнаружить устройство, пока меню настройки Bluetooth не будет отображено на экране смартфона.

4 Коснитесь .

5 Коснитесь **необходимого устройства на экране.**

Устройство выполнит настройку подключения, а затем запустит приложение.

СОВЕТ

Вы можете использовать функцию распознавания голоса, нажав  после активации Android Auto.

ПРИМЕЧАНИЯ

- Сведения о подключении USB см. в Подключение через порт USB (стр. 61).
- Если двадцать устройств уже зарегистрированы, отобразится сообщение для подтверждения удаления зарегистрированного устройства. Если вы хотите удалить устройство, коснитесь [OK]. Если вы хотите удалить другое устройство, коснитесь [Настр-ки BT] и удалите устройства вручную (стр. 13).
- Если Android Auto включено во время вызова на мобильном телефоне, отличным от совместимого с Android Auto, подключение Bluetooth будет переключено на устройство, совместимое с Android Auto, после завершения вызова.

Регулировка громкости

Вы можете настроить громкость ведения отдельно от основной громкости звука при использовании Android Auto.

1 При активации Android Auto нажмите VOL (+/-).

На экране откроется меню громкости.



①	Коснитесь для выключения звука. Коснитесь снова для включения звука.
②	Коснитесь [+]/[-] для настройки громкости ведения.
③	Отображение громкости основного звука. Для настройки громкости основного звука нажмите VOL (+/-) на устройстве.

ПРИМЕЧАНИЕ

На четыре секунды отобразится меню громкости. Если меню исчезло, нажмите VOL (+/-) заново. Меню появится снова.

Настройка функции автозапуска

Если данная функция включена, Android Auto запустится автоматически после подключения устройства, совместимого с Android Auto, к данному изделию.

ПРИМЕЧАНИЕ

Android Auto автоматически запустится только при правильном подключении устройства, совместимого с Android Auto, к данному продукту.

1 Нажмите кнопку .

2 Коснитесь , а затем .

3 Коснитесь [Настройки смартфона].

4 Коснитесь [Автозапуск Android Auto] для включения [Вкл.] или [Вык.].

HDMI

⚠ ВНИМАНИЕ

В целях обеспечения безопасности вы не можете смотреть видеоизображения во время движения автомобиля. Чтобы просмотреть видеоизображения на экране, остановите автомобиль в безопасном месте и поднимите ручной тормоз.

ПРИМЕЧАНИЕ

Для подключения требуется кабель High Speed HDMI® (продается отдельно). Подробнее смотрите в Использование входа HDMI (стр. 62).

Процедура запуска

- 1 Нажмите и выберите .
- 2 Коснитесь [HDMI].
Откроется экран источника HDMI.

Основные операции

Экран источника HDMI



①

Скрытие клавиш сенсорной панели.

Для отображения клавиш коснитесь в любой области экрана.

СОВЕТ

Можно установить размер экрана для видеоизображений (стр. 55).

AUX

Можно отобразить видеоизображение, выводимое устройством, подсоединенным к видеовходу.

⚠ ВНИМАНИЕ

В целях обеспечения безопасности вы не можете смотреть видеоизображения во время движения автомобиля. Чтобы просмотреть видеоизображения на экране, остановите автомобиль в безопасном месте и поднимите ручной тормоз.

ПРИМЕЧАНИЯ

- Для подключения требуется AV-кабель с мини-гнездом (CD-RM10) (продается отдельно). Подробнее смотрите в Использование входа AUX (стр. 62).
- Можно установить размер экрана для видеоизображений (стр. 55).

Процедура запуска

- 1 Нажмите кнопку .
- 2 Коснитесь , а затем .
- 3 Коснитесь [Ввод/вывод].
- 4 Убедитесь, что функция [AUX вход] включена.
- 5 Нажмите и выберите .
- 6 Коснитесь [AUX].
Откроется экран AUX.

Основные операции

Экран AUX



①	Скрытие клавиш сенсорной панели. Для отображения клавиш коснитесь в любой области экрана. СОВЕТ Можно установить размер экрана для видеоизображений (стр. 55).
	Переключение видеовхода и аудиовхода.





Вход AV

Можно отобразить видеоизображение, выводимое устройством или камерой, подсоединенной к видеовходу. Подробнее смотрите в Использование входа AV (стр. 62).

⚠ ВНИМАНИЕ

В целях обеспечения безопасности вы не можете смотреть видеоизображения во время движения автомобиля. Чтобы просмотреть видеоизображения на экране, остановите автомобиль в безопасном месте и поднимите ручной тормоз.

Процедура запуска

- 1 Нажмите кнопку .
- 2 Коснитесь , а затем .
- 3 Коснитесь [Ввод/вывод].
- 4 Коснитесь [AV вход].
- 5 Коснитесь [Источник] для источника AV или [Камера] для камеры.
- 6 Нажмите  и выберите [AV].
- 7 Коснитесь [AV] для источника AV или [Camera View] для камеры.
Изображение появится на экране.

ПРИМЕЧАНИЕ

Если выбрано [Источник], для [2я камера] будет автоматически установлено [Вык] (стр. 42).

Основные операции

Экран источника AV

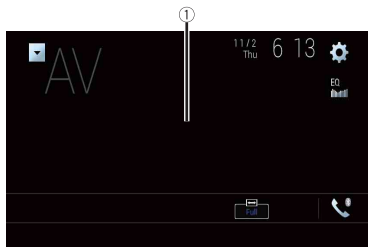

①

Скрытие клавиш сенсорной панели.

Для отображения клавиш коснитесь в любой области экрана.

Беспроводное зеркальное отображение





(Данная функция доступна только для устройств Android.)
Беспроводное зеркальное отображение — это функция беспроводного отображения, предназначенная для зеркального отражения вашего мобильного устройства на экране этого продукта с помощью подключения Wi-Fi.

Процедура запуска

Работа и функции беспроводного зеркального отображения отличаются в зависимости от подключенного мобильного устройства. См. инструкцию по эксплуатации, прилагаемую к мобильному устройству.

⚠ ВНИМАНИЕ

В целях безопасности эта функция доступна только после остановки автомобиля в безопасном месте и поднятии парковочного тормоза.

- 1 Нажмите кнопку .
- 2 Коснитесь , а затем .
- 3 Коснитесь [Настройки Wi-Fi].
- 4 Убедитесь, что функция [Wi-Fi] включена.
- 5 Нажмите  и выберите [AV].
- 6 Коснитесь [Mirroring].

После настройки подключения на дисплее отобразится сообщение с инструкциями.

ПРИМЕЧАНИЯ

- При активации Apple CarPlay или Android Auto по беспроводной сети отобразится экран подтверждения переключения подключения. Коснитесь [Да] для перехода к беспроводному зеркальному отображению.
- Если для подключения Wi-Fi задан параметр [Выкл.], отобразится экран подтверждения подключения. Коснитесь [Пуск] для выполнения подключения.

- 7 Создайте беспроводное зеркальное отображение на мобильном устройстве.

- 8 Коснитесь [Да].
Отобразится экран беспроводного зеркального отображения.

Основные операции

Экран беспроводного зеркального отображения (пример)



①	Отображение во весь экран.
[Разорвать соединение]	Отключение беспроводного зеркального отображения.

ПРИМЕЧАНИЯ

- Экран, приведенный в примере, может отличаться от экрана на подключенном мобильном устройстве.
- Если устройство Android не готово для Miracast UIBC, вы не сможете выполнять сенсорные операции.

Информация об оборудовании автомобиля

Использование адаптера Vehicle Bus

При подключении дополнительного адаптера Vehicle Bus вы можете просматривать состояние функции датчика парковки и панели климат-контроля на экране.

Важно

- Сведения по установке адаптера Vehicle Bus см. в инструкции по эксплуатации адаптера Vehicle Bus.
- После установки адаптера Vehicle Bus проверьте функционирование.
- Более подробную информацию о моделях автомобилей, совместимых с адаптером Vehicle Bus, см. на нашем веб-сайте.
- Функции и дисплеи отличаются в зависимости от модели автомобиля. Более подробную информацию о доступных для каждой модели функциях см. на нашем веб-сайте.

Экран Помощь при парковке

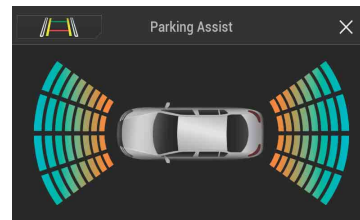

Переключение режима на изображение с камеры заднего вида.

Дисплей переключается только если для камеры заднего вида задан параметр [Вкл.] и ручка коробки передач установлена в положение REVERSE (R).

Экран Упр. кондиц.

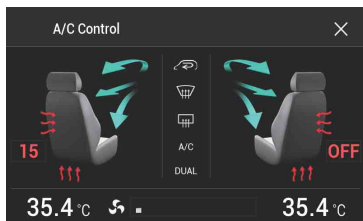

Отображение информации об обнаружении препятствий

⚠ ВНИМАНИЕ

Данная функция предназначена только для помощи водителю. Она не позволяет обнаруживать все опасности и препятствия и не заменяет внимательность, оценку и осторожность при парковке.

ПРИМЕЧАНИЯ

- Данная функция доступна только для автомобилей, оборудованных системой датчиков парковки.
- Экран Помощь при парковке не отображается до завершения запуска устройства.

- 1 Включите датчик помощи при парковке на автомобиле.
Откроется экран Помощь при парковке.

Отображение состояния панели климат-контроля

При работе с панелью климат-контроля экран автоматически переключается на экран A/C Control.







ПРИМЕЧАНИЯ

- Настройки панели климат-контроля, использованные до запуска данного продукта, не отображаются на экране.
- Любые настройки панели климат-контроля, которые были отключены, не отображаются на экране.

Настройки

В главном меню можно выполнять различные настройки.

Отображение экрана настройки

- 1 Нажмите кнопку .
- 2 Коснитесь .
- 3 Выберите одну из следующих категорий, затем выберите параметры.
 -  Системные настройки (стр. 41)
 -  Настройки темы (стр. 47)
 -  Настройки аудио (стр. 48)
 -  Настройки видео (стр. 52)
 -  Настройки Bluetooth (стр. 12)

Системные настройки

Элементы меню меняются в зависимости от источника.

[Установки АВ источника]

Элемент меню	Описание
[Параметры радио]	(стр. 21)
[Bluetooth аудио] [Вкл.] [Вык.]	Настройка активации источника аудио Bluetooth.

[Настройки смартфона]

Элемент меню	Описание
[Настройка смартфона]	Настройка подключенного мобильного устройства (стр. 19).
[Позиц. водителя] [Прав.] [Лев.]	Настройка положения при вождении. <ul style="list-style-type: none">• Apple CarPlay (стр. 33)• Android Auto™ (стр. 35)

Элемент меню	Описание
[Автозапуск Android Auto] [Вкл.] [Вык.]	Выберите [Вкл.] для автоматического запуска Android Auto при подключении устройства Android к изделию.

[Ввод/вывод]

Элемент меню	Описание
[AppRadio Mode Sound]	Выбор места вывода звука для AppRadio Mode + при использовании со смартфоном.
[AVH] [Smartphone]	Звук выводится из громкоговорителей этого изделия. Звук выводится из громкоговорителей смартфона.
ПРИМЕЧАНИЕ При использовании iPhone звук всегда выводится из громкоговорителей этого изделия.	
[AV вход] [Источник] [Камера] [Вык.]	Выбор источника входа AV (стр. 38).
[AUX вход] [Вкл.] [Вык.]	Выберите [Вкл.] для источника AUX (стр. 37).

[Настройки камеры]

Для использования функции камеры заднего вида необходимо приобрести камеру заднего вида, которая продается отдельно (например, ND-BC8). (Для получения подробной информации обратитесь к дилеру.)

► Камера заднего вида

Данное изделие оснащено функцией, которая автоматически переключает его на полноэкранное изображение камеры заднего вида, установленной на автомобиле, при установке рычага переключения передач в положение REVERSE (R). Кроме того, режим Поле зрения камеры позволяет проверить ситуацию позади при движении автомобиля.

► Камера для режима Поле зрения камеры

Режим Поле зрения камеры может быть включен постоянно. Помните, что в этом режиме изображение с камеры не будет изменяться в размере для масштабирования под размер экрана, поэтому часть изображения с камеры видна не будет.

Чтобы отобразить изображение с камеры, коснитесь [Camera View] на экране выбора источника AV (стр. 18).

ПРИМЕЧАНИЯ

- Чтобы установить камеру заднего вида в качестве камеры для режима Поле зрения камеры, выберите для [Вход камеры задн. вида] настройку [Вкл.] (стр. 42).
- При использовании 2-й камеры выберите для [AV вход] настройку [Камера] (стр. 38).
- Если имеется изображение и с камеры заднего обзора, и со 2-й камеры, появится клавиша для переключения между ними. Коснитесь этой клавиши для переключения между камерой заднего обзора и 2-й камерой.

⚠ ВНИМАНИЕ

Pioneer рекомендует использовать камеру, которая выводит зеркально отраженные изображения, в противном случае изображение на экране может быть зеркальным.

- Проверьте, переключается ли дисплей на изображение камеры заднего вида при переводе рычага переключения передач в положение REVERSE (R).
- При переключении экрана на полноэкранное изображение камеры заднего вида во время обычного движения установите противоположное значение в параметре [Настройка задней скорости].
- Если коснуться [↔] во время отображения изображения с камеры, изображение на экране временно выключится.
- Если имеется изображение и с камеры заднего обзора, и со 2-й камеры, появится клавиша для переключения между ними. Коснитесь этой клавиши для переключения между камерой заднего обзора и 2-й камерой.

Элемент меню	Описание
[Поле зрения камеры] [Вкл.] [Вык.]	Выберите [Вкл.], чтобы всегда отображать вид камеры. (Этот же режим включается при касании [↔] на экране вида камеры. Значение параметра синхронизируется.)
ПРИМЕЧАНИЯ	
<ul style="list-style-type: none"> • Чтобы установить камеру заднего вида в качестве камеры для режима Camera View, выберите для [Вход камеры задн. вида] настройку [Вкл.] (стр. 42). • При использовании второй камеры выберите для [AV вход] настройку [Камера] или для [2я камера] настройку [Вкл.] (обе настройки синхронизируются) (стр. 42). 	
СОВЕТ	
Вы также можете включить эту функцию, коснувшись [Поле зрения камер] на экране выбора источника AV или в списке источников.	
[Вход камеры задн. вида] [Вык.] [Вкл.]	Настройка активации второй камеры (передняя камера и др.). Настройка активации камеры заднего вида.
[2я камера] [Вык.] [Вкл.]	Настройка активации второй камеры (передняя камера и др.). Данная функция синхронизируется с настройкой [AV вход].
[Настройка задней скорости]	Настройка полярности камеры заднего вида.

Элемент меню	Описание
[Батарея]	Полярность подсоединенного провода является положительной.
[Земля]	Полярность подсоединенного провода является отрицательной. ПРИМЕЧАНИЕ Если полярность камеры настроена неверно или указаны неверные настройки, нажмите и удерживайте [5], чтобы закрыть экран камеры заднего вида, а затем измените полярность камеры на [Батарея].
[Парковочный ориентир] [Вкл.] [Вык]	Вы можете настроить отображение сведений ассистента парковки на изображении с камеры заднего вида при движении назад.

Элемент меню	Описание
[Настр. парк. ориентира]*	<p>Настройка ориентиров путем перетаскивания или касания ▲/▼/◀/▶/◀◀/▶▶ на экране. Коснитесь [По ум.], чтобы сбросить настройки.</p> <p>⚠ ВНИМАНИЕ</p> <ul style="list-style-type: none"> При настройке ориентиров остановите автомобиль в безопасном месте и поднимите ручной тормоз. Перед выходом из машины для нанесения отметок выключите зажигание (ACC OFF). Угол обзор камеры заднего вида ограничен. Кроме того, ширина автомобиля и ориентиры расстояния, отображаемые на изображении с камеры заднего вида, могут отличаться от фактической ширины и дистанции. (Ориентиры приводятся в виде прямых линий.) Качество изображения может ухудшиться в зависимости от условий использования, например в темное время суток или в условиях недостаточного освещения. <p>ПРИМЕЧАНИЕ</p> <p>С помощью упаковочной ленты или подобной ей нанесите отметки, как показано ниже, перед настройкой ориентиров, чтобы ориентиры перекрывались отметками.</p> 

* Эта функция доступна только после остановки автомобиля в безопасном месте и поднятия ручного тормоза.

[Настройки Wi-Fi]

Элемент меню	Описание
[Настройки Wi-Fi]	(стр. 17)

[Безопасный режим]

Элемент меню	Описание
[Безопасный режим] [Вкл.] [Вык]	Чтобы отрегулировать работу некоторых функций, вы можете войти в безопасный режим, но только во время остановки своего автомобиля в безопасном месте с поднятым ручным тормозом.

[Демо режим]

Элемент меню	Описание
[Демо режим] [Вкл.] [Вык]	Настройка демонстрационного режима.

[Системный язык]

Элемент меню	Описание
[Системный язык]	Выберите системный язык. ПРИМЕЧАНИЯ <ul style="list-style-type: none">• Если внедренный язык отличается от выбранного, текстовая информация может отображаться некорректно.• Некоторые символы могут быть искажены.

[Восст. настройки]

Коснитесь [Восст.], чтобы восстановить настройки до значений по умолчанию.

ВНИМАНИЕ

Не выключайте двигатель во время восстановления настроек.

ПРИМЕЧАНИЕ

Эта функция доступна только после остановки автомобиля в безопасном месте и поднятии ручного тормоза.

Элемент меню	Описание
[Все настройки]	Почти все настройки или записанное содержимое будут возвращены к значениям по умолчанию.
[Настройки аудио]	Восстановление настроек Аудио до значений по умолчанию. ПРИМЕЧАНИЕ Данная настройка доступна, когда источник выключен.

Элемент меню	Описание
[Настройки темы]	Восстановление настроек Тема до значений по умолчанию.
[Настройки Bluetooth]	Восстановление настроек Bluetooth до значений по умолчанию.

[Клавиатура]

Элемент меню	Описание
[Клавиатура]	В режиме AppRadio Mode + можно использовать клавиатуру посредством выбора языка клавиатуры для iPhone. ПРИМЕЧАНИЯ <ul style="list-style-type: none">• Настройте тот же язык системы, что и в iPhone, для правильной работы данной функции.• Данная функция доступна только в AppRadio Mode + на iPhone.

[Тон сигнала]





Элемент меню	Описание
[Тон сигнала] [Вкл.] [Вык]	Выберите [Вык], чтобы отключить звуковой сигнал при нажатии кнопки или касании экрана.

[Калибр. сенс. панели]

Если расположение клавиш сенсорной панели на экране отличается от фактических точек, в которых они реагируют на касания, выполните регулировку точек отклика сенсорной панели.

ПРИМЕЧАНИЕ

- Не используйте острые предметы, например шариковые или механические ручки. Они могут повредить экран.
- Не выключайте двигатель во время сохранения данных регулировки положений точек.
- Эта функция доступна только после остановки автомобиля в безопасном месте и поднятии ручного тормоза.





Элемент меню	Описание
[Калибр. сенс. панели]	<ol style="list-style-type: none"> 1 Коснитесь двух углов экрана вдоль стрелок, а затем дважды одновременно коснитесь центров двух знаков [+]. 2 Нажмите кнопку . 3 Повторно нажмите . 4 Слегка коснитесь центра знака [+] отображенного на экране. Порядок касаний будет указан на рисунке. <ul style="list-style-type: none"> • При нажатии кнопки  будет восстановлено предыдущее состояние регулировки. • При нажатии и удержании кнопки  регулировка будет отменена. 5 Нажмите и удерживайте . <p>Результаты настроек будут сохранены.</p>

[Настройки диммера]

ПРИМЕЧАНИЕ

Эта функция доступна только после остановки автомобиля в безопасном месте и поднятии ручного тормоза.

Элемент меню	Описание
[Активатор диммера]	Настройка яркости светорегулятора.
[Авто]	Автоматически включает или выключает светорегулятор в зависимости от того, включены ли фары автомобиля или нет.
[Ручная]	Включает или выключает светорегулятор вручную.
[Время]	Включает или выключает светорегулятор по заданному расписанию.
[День/Ночь]	Установка времени работы светорегулятора днем и ночью. Этой функцией можно пользоваться, если для параметра [Активатор диммера] установлено значение [Ручная].
[День]	Выключает светорегулятор.
[Ночь]	Включает светорегулятор.

Элемент меню	Описание
[Длительность диммера]	<p>Настройка времени включения и выключения светорегулятора путем перетаскивания курсоров или касанием  или .</p> <p>Этой функцией можно пользоваться, если для параметра [Активатор диммера] установлено значение [Время].</p> <p>СОВЕТЫ</p> <ul style="list-style-type: none"> • При каждом прикосновении к  или  курсор перемещается назад или вперед на 15 минут. • Если курсоры указывают на одно и то же значение, время работы светорегулятора составит 0 часов. • Если курсор времени выключения располагается слева, а курсор времени включения – справа, продолжительность работы светорегулятора составит 0 часов. • Если курсор времени включения располагается слева, а курсор времени выключения – справа, время работы светорегулятора составит 24 часа. <p>ПРИМЕЧАНИЕ</p> <p>Отображение времени работы светорегулятора, регулируемого на панели, зависит от настройки часов (стр. 55).</p>

[Настройка изображения]

Вы можете отрегулировать изображение для каждого источника и камеры заднего вида.

▲ ВНИМАНИЕ

В целях обеспечения безопасности некоторые из этих функций могут быть недоступны во время движения автомобиля. Чтобы включить эти функции, остановите автомобиль в безопасном месте и поднимите ручной тормоз.

Чтобы настроить следующее меню, коснитесь , , , .

Элемент меню	Описание
[Яркость] От [-24] до [+24]	Регулировка интенсивности черного цвета.
[Контрастность] От [-24] до [+24]	Регулировка контраста.
[Цветность]* От [-24] до [+24]	Регулировка насыщенности цвета.
[Тон]* От [-24] до [+24]	Регулировка оттенка цвета (усиление красного или зеленого цвета).

Элемент меню	Описание
[Ур-нь диммера] От [+1] до [+48]	Регулировка яркости дисплея.
[Температура] От [-3] до [+3]	Регулировка цветовой температуры, что положительно влияет на баланс белого.

* На некоторых изображениях не регулируется [Тон] и [Цветность].

ПРИМЕЧАНИЯ

- Настройки [Яркость], [Контрастность] и [Ур-нь диммера] сохраняются отдельно при отключении фар автомобиля (днем) и их включении (ночью).
- [Яркость] и [Контрастность] переключаются автоматически в зависимости от настройки [Настройки диммера].
- Функция [Ур-нь диммера] может быть включена или выключена (стр. 45).
- Регулировка изображения может быть недоступной для некоторых камер заднего вида.
- Значения настроек можно отслеживать отдельно.

[Системная информация]

Элемент меню	Описание
[Данные о системе]	Отображение версии прошивки. СОВЕТ Вы также можете просмотреть лицензию открытого ПО для функций данного продукта, выбрав [Лицензия] в этом меню.

Элемент меню	Описание
[Обновл. оборуд-я]	<p>⚠ ВНИМАНИЕ</p> <ul style="list-style-type: none"> • Внешнее устройство памяти для обновления должно содержать только правильный файл обновления. • Не выключайте данное изделие, не извлекайте карту памяти SD и не отключайте устройство памяти USB во время обновления прошивки. • Обновление прошивки возможно, только если автомобиль припаркован и задействован ручной тормоз. • Вы не сможете обновить старую версию прошивки после установки последней версии прошивки. <ol style="list-style-type: none"> 1 Загрузите файлы обновления прошивки на компьютер. 2 Подключите пустое (отформатированное) устройство памяти к компьютеру, затем найдите нужный файл обновления и скопируйте его на устройство памяти USB. 3 Подключите устройство памяти к данному изделию (стр. 25). 4 Выключите источник (стр. 18). 5 Отображение экрана настройки [Система] (стр. 41). 6 Коснитесь [Системная информация]. 7 Коснитесь [Обновл. оборуд-я]. 8 Коснитесь [Продолжить]. <p>Следуйте указаниям на экране, чтобы завершить обновление прошивки.</p> <p>ПРИМЕЧАНИЕ</p> <p>Если на экране появляется сообщение об ошибке, коснитесь дисплея и повторите действия, описанные выше.</p>
[Статус калибровки 3D]	<p>Просмотрите состояние обучения датчика, например степень обучения. Вы можете просмотреть текущие значения датчика и импульсов скорости. Для удаления запомненных результатов с датчика, выполните следующие действия.</p> <ol style="list-style-type: none"> 1 Коснитесь [Расст] или [Датчик скор], а затем выберите [Да]. 2 Коснитесь [Обучение], затем выберите [Сбросить все]. <p>СОВЕТ</p> <p>Коснитесь [Сбросить все] для сброса датчика после изменения положения или угла установки.</p> <p>ПРИМЕЧАНИЕ</p> <p>При касании [Сброс расст] все запомненные результаты, сохраненные в [Расст], будут удалены.</p>









Элемент меню	Описание
[Статус соединения]	Убедитесь, что провода правильно подсоединены между изделием и автомобилем.
[Антенна GPS]	Отображение состояния подключения антенны GPS ([ОК] или [Не ОК]) и чувствительности приема. ПРИМЕЧАНИЕ Если прием плохой, измените положение антенны GPS.
[Опр. местоп.]	Отображение состояния позиционирования (позиционирование 3D, 2D или отсутствие позиционирования), количество спутников, использующихся для позиционирования (оранжевый), а также число спутников, которые получают сигналы (желтый). Если сигналы получены от более чем трех спутников, можно выполнить измерение текущего местоположения.
[Установка]	Указывает, правильно ли установлено изделие или нет. Если установка выполнена верно, отобразится [ОК]. Если изделие установлено под большим углом, превышающим ограничение, отобразится [Не ОК (угол уст.)]. Если изделие постоянно переустанавливается и неплотно зафиксировано на месте, отобразится [Не ОК (вибр.)].
[Датчик скор]	Отображение обнаруженного импульса скорости.
[Освещение]	Отображение состояния фар или малых ламп автомобиля.
[Сигнал заднего хода]	Когда рычаг переключения передач переведен в положение "R" (задний ход), сигнал переключается на [Высокий] или [Низкий]. Отображаемый сигнал зависит от автомобиля.
[Эл. шина автомобиля]	Отображение состояния дополнительного адаптера Эл. шина автомобиля.



Настройки темы

ВНИМАНИЕ

Не отключайте двигатель во время импорта изображения с внешнего устройства памяти.

Элементы меню меняются в зависимости от источника.

Элемент меню	Описание
[Фон] [Дом. экр.] [AV]	Выбор обоев из предустановленных элементов на данном устройстве или других изображений с внешних устройств, например устройства памяти USB или карты памяти SD. СОВЕТ Обои можно установить для главного меню и экрана работы с источниками AV.
Предустановленное фоновое изображение  (пользовательский)*	Выбор требуемого предустановленного фоновое изображения. В качестве фоновое используется изображение, импортированное с внешнего устройства памяти. Чтобы установить изображение с внешнего источника, коснитесь  и выберите изображение, коснувшись внешнего устройства памяти после подключения устройства. ПРИМЕЧАНИЕ Фоновое изображение необходимо использовать в следующих форматах. • Файлы изображений JPEG (.jpg или .jpeg) • Допустимый размер данных: не более 10 Мб • Допустимый размер изображения: 4 000 пикселей × 4 000 пикселей или меньше
<input type="checkbox"/> OFF (выкл.)	Скрыть фоновое изображение.
[Подсветка]	Выберите цвет подсветки из списка цветов либо создайте свой цвет.
Цветные клавиши  (пользовательский)	Выбор требуемого предустановленного цвета. Откроется экран настройки пользовательского цвета подсветки. Чтобы настроить предустановленный цвет, коснитесь  , затем  или  для настройки яркости и уровня красного и синего для создания необходимого цвета. Чтобы сохранить настроенный цвет в памяти, коснитесь и удерживайте [Память], после чего настроенный цвет будет доступен при следующей настройке подсветки касанием  .
 (радуга)	СОВЕТ Можно также отрегулировать оттенок цвета посредством перетаскивания цветовой шкалы. Используется для постепенного последовательного переключения между предустановленными цветами.

Элемент меню	Описание
[Тема]	Выбор тематического цвета. СОВЕТ Для просмотра экрана главного меню или экрана управления AV коснитесь кнопки [Дом. экр.] или [AV] соответственно.
[Часы]	Выбор стиля часов из предустановленных изображений.
Предустановленные изображения	Выбор предустановленного стиля часов.
 (выкл.)	Скрытие часов.
[Начальный экран]	Выбор заставки из предустановленных изображений на данном устройстве или с внешних устройств, например устройств памяти USB или карт памяти SD.
Предустановленные изображения	Выбор предустановленного изображения заставки.
 (пользовательский)*	Отображение изображения заставки, импортированного с внешнего устройства памяти. Чтобы установить изображение с внешнего источника, коснитесь  и выберите изображение, коснувшись внешнего устройства памяти после подключения устройства.

* Внешнее устройство памяти должно быть вставлено или подключено заранее для настройки изображения (стр. 25).

Репликация настроек

Вы можете экспортировать настройки, выполненные на экране [Тема], на внешнее устройство памяти. Кроме того, вы можете импортировать их с внешнего устройства памяти.



ВНИМАНИЕ

Не выключайте двигатель во время экспорта или импорта настроек.

ПРИМЕЧАНИЯ

- Если несколько внешних устройств памяти с доступными данными подключены к данному изделию, приоритет экспорта или импорта настроек темы будет следующим:
 - 1 Карта памяти SD
 - 2 Устройство памяти USB (порт USB 1)
 - 3 Устройство памяти USB (порт USB 2)
- Эта функция доступна только после остановки автомобиля в безопасном месте и поднятия ручного тормоза.

Экспорт настроек темы

- 1 Настройте внешнее устройство памяти (стр. 25).
- 2 Нажмите кнопку .
- 3 Коснитесь , а затем .
- 4 Коснитесь [Экспорт].
- 5 Коснитесь элемента для экспорта.
[Подсветка]
[Тема]
[Начальный экран]
[Выбр. все]
- 6 Коснитесь [Экспорт].

Импорт настроек темы

- 1 Настройте внешнее устройство памяти (стр. 25).
Отобразится подтверждение импорта настроек.
- 2 Коснитесь [Импорт].

Настройки аудио

Элементы меню меняются в зависимости от источника. Некоторые элементы меню становятся неактивными при отключении громкости или источника.

Элемент меню	Описание
[Графич.ЕQ] [Сверх НЧ] [Мощный] [Естеств.] [Вокал] [Ровный] [Польз1] [Польз2]	Выберите или настройте кривую эквалайзера. Выберите кривую, которую вы хотите использовать в качестве основы настройки, затем коснитесь частоты, которую хотите настроить. СОВЕТЫ <ul style="list-style-type: none"> • При выборе [Польз1] или [Польз2] будет использована кривая эквалайзера, сохраненная в [Польз1] или [Польз2]. • Если кривая эквалайзера, сохраненная в [Польз1] или [Польз2], изменена, настройка каждой сохраненной кривой будет перезаписана. • Если провести пальцем поперек решетки нескольких полос эквалайзера, настройки кривой эквалайзера будут изменены на значение точек, которых вы коснулись на графике. • Если предустановленная кривая, отличная от [Польз1] или [Польз2], изменена, настройка кривой будет перезаписана в [Польз1].

Элемент меню	Описание
[Микшер/Баланс]	<p>Коснитесь или , чтобы отрегулировать баланс передних/задних динамиков. При использовании системы с двумя громкоговорителями установите для параметров [Фронт.] и [Задн.] значение [0]. Коснитесь или , чтобы отрегулировать баланс левых/правых динамиков.</p> <p>СОВЕТ Настроить значение также можно, перетаскив точку на отображаемой таблице.</p> <p>ПРИМЕЧАНИЕ Если в качестве режима громкоговорителя выбрано [Сетевой режим], будут доступны только настройки баланса.</p>
[Уровень подавления]	<p>Звук источника AV или приложения iPhone или смартфона может автоматически приглушаться или ослабляться во время голосовой навигации.</p>
[Подавл.]	Громкость приближается к 20 дБ, ниже, чем текущее значение.
[Откл. звук]	Громкость приближается к 0.
[Вык]	Громкость не изменяется.
[Регул. уровня источников] От [-4] до [+4]	<p>Настройте громкость каждого источника для предотвращения существенного изменения громкости при переключении источников, отличных от FM. Коснитесь или , для регулировки громкости источника после сравнения уровня громкости тюнера FM с уровнем громкости источника.</p> <p>СОВЕТ Если коснуться непосредственно области, где курсор можно перемещать, значение для настройки SLA (регулировка уровня источника) изменится на значение в точке прикосновения.</p> <p>ПРИМЕЧАНИЯ</p> <ul style="list-style-type: none"> • Настройки используются в качестве основы уровень громкости FM-тюнера, который не меняется. • Эта функция недоступна, если в качестве источника AV выбран FM-тюнер.
[Сабвуфер] [Вкл.] [Вык]	<p>Выберите для включения или отключения выхода заднего сабвуфера от данного изделия.</p> <p>ПРИМЕЧАНИЕ Если выбрано [Вык], регулировка сабвуфера недоступна в [Уровень AC], [Временные задержки] и [Кроссовер].</p>

Элемент меню	Описание
[Уровень AC] Полож. просл.*1*2 [Вык] [Фронт. лев.] [Фронт. пр.] [Фронт.] [Все]	<p>Настройте уровень выходного сигнала динамика в положении прослушивания.</p> <ol style="list-style-type: none"> 1 Коснитесь или для выбора положения прослушивания, затем выберите громкоговоритель выхода. 2 Коснитесь или для регулировки уровня выбранного выходного сигнала громкоговорителя.
Стандартный режим*3 [Фронт. лев.] [Фронт. пр.] [Задн. лев.] [Задн. пр.] [Сабвуф.]	
Сетевой режим*3 [ВЧ, слева] [ВЧ, справа] [СЧ, слева] [СЧ, справа] [Сабвуф.]	
Уровень выходного сигнала динамика От [-24] до [10]	
[Кроссовер]	Выберите динамик (фильтр) для настройки частоты отсечки ФВЧ или LPF и крутизну каждого динамика (стр. 52).
[Настройки сабвуфера]	Выберите фазу сабвуфера (стр. 52).
[Полож. просл.]*1 [Вык] [Фронт. лев.] [Фронт. пр.] [Фронт.] [Все]	Выберите положение прослушивания, которое вы хотите сделать центром звуковых эффектов.
[Временные задержки] [Вкл.] [Вык]	<p>Выберите для регулировки временной задержки в соответствии с расстоянием между положением слушателя и каждым динамиком. Замерьте расстояние от головы прослушивающего до каждого из громкоговорителей.</p> <ol style="list-style-type: none"> 1 Коснитесь или для выбора положения прослушивания, затем выберите громкоговоритель для регулировки. 2 Коснитесь или , чтобы ввести расстояние от выбранного громкоговорителя до положения прослушивания.
Полож. просл.*1*2 [Вык] [Фронт. лев.] [Фронт. пр.] [Фронт.] [Все]	
Стандартный режим*3*4 [Фронт. лев.] [Фронт. пр.] [Задн. лев.] [Задн. пр.] [Сабвуф.]	
Сетевой режим*3*4 [ВЧ, слева] [ВЧ, справа] [СЧ, слева] [СЧ, справа] [Сабвуф.]	
Расстояние От [0] до [350]	<p>СОВЕТ При касании [ДС вкл.] функция временной задержки будет обязательно отключена.</p> <p>ПРИМЕЧАНИЕ Эта функция доступна, только если для положения прослушивания установлено [Фронт. лев.] или [Фронт. пр.].</p>

Элемент меню	Описание
[Авто ЭКВ] [Вкл.] [Вык]	Настройка эквалайзера с автоматической регулировкой таким образом, чтобы он соответствовал акустике автомобиля. Для использования этой функции необходимо предварительно провести измерения Авто ЭКВ (стр. 51).
[Измерение EQ и ТА]	Измерение и регулировка акустики автомобиля, эквалайзера и временной задержки автоматически согласно интерьеру автомобиля (стр. 51).
[Сохранить настройки]	Вы можете сохранить следующие текущие настройки звука, коснувшись [OK]: подъем НЧ, крут., фаза сабвуфера, уровень АС, Графич. EQ, ФВЧ/LPF, полож. просл., кроссовер, временные задержки. СОВЕТ При касании [Отмена] выполняется возврат на экран настроек [Аудио].
[Загрузить настройки]	Загрузка настроек звукового сигнала. ПРИМЕЧАНИЯ <ul style="list-style-type: none"> • [Настройки звука] доступен только в том случае, если вы уже сохранили настройки звукового сигнала (стр. 50). • [Настройки Авто ЭКВ&ВЗ] доступен только в том случае, если вы уже провели измерение Авто ЭКВ (стр. 50).
[АРГЗ]	Выбор одного из пяти уровней для повышения громкости аудио в зависимости от скорости езды и дорожных условий.
[Подъем НЧ] От [0] до [6]	Регулировка уровня подъема НЧ.
[Вывод на заднюю АС] [Тыл.] [Сабвуфер]	Переключение вывода на заднюю АС. ПРИМЕЧАНИЯ <ul style="list-style-type: none"> • Эта функция недоступна, если в качестве режима громкоговорителя выбран [Стандартный режим]. • Если выбрано [Сабвуфер], регулировка заднего динамика недоступна в [Уровень АС], [Временные задержки] и [Кроссовер].
[Громкость] [Вык] [Низкие] [Средние] [Высокие]	Компенсирует искажения в низкочастотном и высокочастотном диапазонах при низкой громкости.
[Автоконтроль уровня] [Вык]	Автоматически корректирует разницу в уровнях звукового сигнала между музыкальными файлами или источниками сигнала. Выключает автоматическое управление уровнем.

Элемент меню	Описание
[Режим1]	Корректирует незначительную разницу уровня звукового сигнала между музыкальными файлами или источниками сигнала (для звукового сигнала узкого динамического диапазона).
[Режим2]	Корректирует значительную разницу уровня звукового сигнала между музыкальными файлами или источниками сигнала (для звукового сигнала широкого динамического диапазона).
[Восстановление звука] [Вык] [Режим1] [Режим2]	Автоматически улучшает качество звучания сжатых аудиофайлов и восстанавливает полноту звучания. СОВЕТ Эффект от [Режим2] сильнее, чем от [Режим1].

- *1 Функция [Все] недоступна, если в качестве режима громкоговорителя выбран [Сетевой режим].
- *2 При изменении положения прослушивания уровни выхода всех громкоговорителей будут изменены соответственно.
- *3 Для использования этой функции необходимо предварительно провести измерения акустики автомобиля.
- *4 Эта функция доступна, только если для [Полож. просл.] установлено [Фронт. лев.] или [Фронт. пр.].

Автоматическая регулировка кривой эквалайзера (Авто ЭКВ)

Путем измерения акустики автомобиля можно автоматически регулировать кривую эквалайзера в соответствии с акустическими характеристиками автомобиля.

ПРЕДУПРЕЖДЕНИЕ

Во время измерения акустики автомобиля из динамиков может раздаваться громкий звук (шум). Ни в коем случае не проводите измерение Авто ЭКВ во время движения.

ВНИМАНИЕ

- Тщательно проверьте выполнение условий перед проведением процедуры Авто ЭКВ, поскольку при ее проведении в следующих условиях возможно повреждение динамиков:
 - Динамики неправильно подсоединены. (Например, задний динамик подсоединен вместо сабвуфера.)
 - Динамик подсоединен к усилителю мощности, выходная мощность которого превышает максимальную входную мощность динамика.
- Если микрофон для акустических измерений (продается отдельно) не будет помещен в соответствующем месте, громкость звука при измерении может быть высокой и измерение может занять продолжительное время, что приведет к разрядке аккумулятора. Убедитесь, что микрофон установлен в указанном месте.

► Перед использованием функции Авто ЭКВ

- Выполняйте процедуру Авто ЭКВ в как можно более тихом месте, выключив двигатель автомобиля и систему кондиционирования. Кроме того, отключите питание автотелефонов или мобильных телефонов в автомобиле либо заранее извлеките их из автомобиля. Окружающие звуки могут помешать правильному измерению акустики автомобиля.
- Убедитесь, что микрофон используется для акустических измерений (продается отдельно). Использование других микрофонов может помешать проведению измерения или привести к неправильному измерению акустики автомобиля.
- Для выполнения процедуры Авто ЭКВ необходимо подсоединить передние динамики.
- Если данное изделие подсоединено к усилителю мощности с регулировкой входного уровня, выполнение процедуры Авто ЭКВ может быть невозможно, если входной уровень усилителя мощности установлен ниже стандартного уровня.
- Если данное изделие подсоединено к усилителю мощности с LPF (фильтр нижних частот), выключите LPF перед выполнением процедуры Авто ЭКВ. Кроме того, установите частоту отсеки для встроенного LPF активного сабвуфера на самый высокий уровень.
- Расстояние было вычислено компьютером таким образом, чтобы обеспечить оптимальную задержку и гарантировать точные результаты. Не изменяйте это значение.
 - Внутри автомобиля имеет место сильный отраженный звук и возникают задержки.
 - Использование LPF на активных сабвуферах или внешних усилителях может привести к задержкам низкочастотных звуков.
- При возникновении ошибки во время измерения проверьте следующее перед измерением акустики автомобиля.
 - Передние динамики (левый/правый)
 - Задние динамики (левый/правый)
 - Шум
 - Микрофон для акустических измерений (продается отдельно)
 - Низкий уровень заряда аккумулятора

► Выполнение Авто ЭКВ

ВНИМАНИЕ

Не выключайте двигатель во время измерения.

ПРИМЕЧАНИЯ

- Процедура Авто ЭКВ изменяет настройки звука следующим образом:
 - Настройки регулятора уровня сигнала/баланса возвращаются в среднее положение (стр. 49).
 - Предыдущие настройки для Авто ЭКВ будут заменены.

1 Остановите автомобиль в тихом месте, закройте все двери, окна и люк в крыше и выключите двигатель.

Если оставить двигатель в работающем состоянии, шум двигателя может помешать правильному проведению процедуры Авто ЭКВ.

ПРИМЕЧАНИЕ

Если во время измерения будут обнаружены ограничения движения, измерение будет отменено.

2 Закрепите микрофон для акустических измерений (продается отдельно) в центре подголовника водительского сиденья, направив его вперед.

Результаты процедуры Авто ЭКВ могут отличаться в зависимости от того, где помещен микрофон. Если нужно, поместите микрофон на переднем пассажирском сиденье и проведите процедуру Авто ЭКВ.

3 Отключите устройство iPhone или смартфон.

4 Включите зажигание (ACC ON).

Если включен кондиционер или обогреватель автомобиля, выключите его.

5 Переключите AV-источник в [Source OFF] (стр. 18).

6 Нажмите кнопку .

7 Коснитесь , а затем .

8 Коснитесь [Измерение EQ и ТА].

9 Подключите к данному изделию микрофон для акустических измерений (продается отдельно).

Подключите микрофон к гнезду входа микрофона Авто ЭКВ на данном изделии (стр. 7).

ПРИМЕЧАНИЕ

Вспользуйтесь удлинительным кабелем (продается отдельно), если шнур микрофона (продается отдельно) недостаточно длинный.

10 Коснитесь [Фронт. лев.] или [Фронт. пр.], чтобы выбрать текущее положение прослушивания.

11 Коснитесь [Старт].

Начнется 10-секундный обратный отсчет.

ПРИМЕЧАНИЕ

Перед началом процесса соединения Bluetooth будет разорвано.

12 Выйдите из автомобиля и не открывайте двери, пока обратный отсчет не закончится.

Когда обратный отсчет завершится, из динамиков прозвучит звуковой сигнал измерения (шум) и начнется измерение Авто ЭКВ.

13 Подождите, пока измерение не будет завершено.

После завершения процедуры Авто ЭКВ будет отображено сообщение.

ПРИМЕЧАНИЕ

Время измерения варьируется в зависимости от типа автомобиля.

СОВЕТ

Для остановки измерения коснитесь [Стоп].

14 Бережно храните микрофон в перчаточном ящике или другом безопасном месте.

Если микрофон будет подвергаться воздействию прямых солнечных лучей в течение длительного периода, высокая температура может привести к деформации, изменению цвета или нарушению работы.

Регулировка значения частоты отсечки

Значение частоты отсечки можно регулировать для каждого динамика.

Можно регулировать следующие громкоговорители:

[Стандартный режим]: Передний, задний, сабвуфер.

[Сетевой режим]: Высоких частот, средних частот, сабвуфер.

ПРИМЕЧАНИЯ

- Настройки сабвуфера доступны только когда для параметра [Сабвуфер] задано [Вкл.].
- Настройки заднего динамика доступны только когда для параметра [Вывод на заднюю АС] задано [Тыл.].

1 Нажмите кнопку .

2 Коснитесь , а затем .

3 Коснитесь [Кроссовер] или [Настройки сабвуфера].

4 Коснитесь  или  для переключения громкоговорителя.

5 Перетаскивайте кривую графика, чтобы установить точку отсечки.

6 Перетаскивайте самую нижнюю точку графика, чтобы установить крутизну отсечки.

Кроме того, можно установить следующие элементы.





	Переключает фазу сабвуфера между нормальным и обратным положением.
ФНЧ/ФВЧ	Переключение параметра LPF/ФВЧ на [Вкл.] или [Вык.]. Если фильтр верхних или нижних частот каждого из динамиков выключен, его также можно включить, коснувшись кривой на графике.

Настройка видео

Элементы меню меняются в зависимости от источника.

[Настройка DVD/DivX]

Эта настройка доступна только в том случае, если в качестве источника сигнала выбрано [Disc].

Элемент меню	Описание
[Язык субтитров]*1*2	Выбор свойств языка субтитров. В случае выбора значения [Другой] будет показан экран ввода кода языка. Введите четырехзначный код нужного языка и затем коснитесь  .
[Язык дорожки]*1*2	Выбор свойств языка звуковой дорожки. В случае выбора значения [Другой] будет показан экран ввода кода языка. Введите четырехзначный код нужного языка и затем коснитесь  .
[Язык меню]*1*2	Выбор свойств языка меню. В случае выбора значения [Другой] будет показан экран ввода кода языка. Введите четырехзначный код нужного языка и затем коснитесь  .
[Угол] [Вкл.] [Вык]	Отображение значка угла на экране.
[Формат ТВ]	Выбор соотношения сторон для заднего дисплея 16:9 (широкоэкранный дисплей) или 4:3 (обычный дисплей). (Рекомендуется использовать данную функцию только применительно к заднему дисплею.) ПРИМЕЧАНИЯ <ul style="list-style-type: none">• При воспроизведении дисков, не поддерживающих систему Panscan (панорамирование и сканирования), диск будет воспроизводиться в режиме [Letter Box] даже в случае выбора настройки [Pan Scan]. Проверьте, имеется ли на упаковке с диском значок .• Соотношение сторон телевизора нельзя изменить для некоторых дисков. Подробную информацию см. в инструкциях к диску.
[16:9]	Широкоэкранный изображение (16:9) отображается как есть (начальная настройка).
[Letter Box]	Изображение имеет форму поля с черными полосами в верхней и нижней части экрана.
[Pan Scan]	Изображение обрезается с правой и левой стороны экрана.

Элемент меню	Описание
[Родительский контроль]	<p>Установка ограничений, чтобы дети не могли просматривать сцены насилия или сцены, предназначенные для взрослой аудитории. Вы можете пошагово устанавливать необходимый уровень защиты от детей.</p> <p>1 Коснитесь клавиши от [0] до [9], чтобы ввести четырехзначный код.</p> <p>2 Коснитесь [↵].</p> <p>После регистрации номера кода вы сможете настроить уровень.</p> <p>3 Коснитесь любой из цифр от [1] до [8] чтобы выбрать нужный уровень.</p> <p>Чем ниже уровень, тем строже ограничения.</p> <p>4 Коснитесь [↵].</p> <p>Настройка уровня родительского контроля.</p> <p>ПРИМЕЧАНИЯ</p> <ul style="list-style-type: none"> • Рекомендуется записать код, чтобы не забыть его. • Уровень защиты от детей записан на диске. Вы можете проверить его на упаковке диска, вложенном буклете или самом диске. Использовать защиту от детей с дисками, которые не имеют функции записанного уровня защиты от детей, невозможно. • На некоторых дисках защита от детей срабатывает только в виде пропуска определенных сцен, после которых возобновляется обычное воспроизведение. Подробную информацию см. в инструкциях к диску. • При настройке уровня блокировки от детей и воспроизведении диска, содержащего блокировку от детей, может отображаться окно ввода кода. В этом случае воспроизведение начнется после ввода кода.
[DivX® по требованию]	<p>Отображение кода регистрации и кода отмены регистрации изделия для регистрации устройства у провайдера содержимого DivX VOD для воспроизведения DivX® VOD (видео по требованию).</p> <p>СОВЕТ</p> <p>Для этого необходимо создать регистрационный код DivX VOD для предоставления вашему провайдеру. [Код регистрации] состоит из 10 знаков. [Код деактивации] состоит из 8 знаков.</p> <p>ПРИМЕЧАНИЕ</p> <p>Запишите код, поскольку он понадобится для отмены регистрации у провайдера DivX VOD.</p>

Элемент меню	Описание
[Автостарт DVD] [Вкл.] [Вык.]	<p>Автоматическое отображение меню DVD и начало воспроизведения с первой главы первого раздела при установке диска DVD с меню DVD.</p> <p>ПРИМЕЧАНИЕ</p> <p>Некоторые диски DVD могут не воспроизводиться. Если данная функция не работает надлежащим образом, отключите ее и начните воспроизведение.</p>

*1 Переключать язык можно касанием клавиши переключения языка во время воспроизведения.

*2 Выполненная здесь настройка не изменится, даже если язык переключить во время воспроизведения с помощью соответствующей клавиши.

[Время слайда]

Элемент меню	Описание
[Время слайда] [5сек] [10сек] [15сек] [Ручная]	Выбор интервала слайд-шоу файлов изображения на данном изделии.

[Настройки видео сигнала]

Элемент меню	Описание
[AV] [Авто] [PAL] [NTSC] [PAL-M] [PAL-N] [SECAM]	Выбор подходящего видеосигнала при подключении данного изделия к оборудованию AV.
[AUX] [Авто] [PAL] [NTSC] [PAL-M] [PAL-N] [SECAM]	Выбор подходящего видеосигнала при подключении данного изделия к оборудованию AUX.
[Камера] [Авто] [PAL] [NTSC] [PAL-M] [PAL-N] [SECAM]	Выбор подходящей настройки видео сигнала при подключении данного изделия к камере заднего вида.
[TV] [Авто] [PAL] [NTSC] [PAL-M] [PAL-N] [SECAM]	Выбор подходящей настройки видео сигнала при подключении данного изделия к тюнеру TV.

[Формат видео сигнала]

Элемент меню	Описание
[Формат видео сигнала] [PAL] [NTSC]	Переключение формата вывода видео заднего дисплея между PAL и NTSC.



Меню Избранное

Регистрация избранных пунктов меню в виде ярлыков позволяет быстро переходить к зарегистрированному экрану меню путем простого касания экрана [Избранное].

ПРИМЕЧАНИЕ

В меню Избранное может быть зарегистрировано до 12 элементов.



Создание ярлыка

- 1 Нажмите  и выберите .
- 2 Коснитесь значка звезды рядом с элементом меню.
Значок в виде звезды для выбранного меню будет закрашен.



СОВЕТ

Для отмены регистрации коснитесь значка в виде звезды в столбце меню еще раз.

Выбор ярлыка

- 1 Нажмите  и выберите .
- 2 Коснитесь .
- 3 Коснитесь пункта меню.

Удаление ярлыка

- 1 Нажмите  и выберите .
- 2 Коснитесь .
- 3 Коснитесь и удерживайте столбец меню избранного.
Выбранный пункт меню будет удален с экрана [Избранное].

СОВЕТ

Кроме того, ярлык можно удалить, если коснуться и удерживать зарегистрированный столбец меню.

Другие функции

Установка времени и даты

- 1 Коснитесь текущего времени на экране.
- 2 Коснитесь ▲ или ▼ для настройки даты и времени. Вы можете работать со следующими элементами: Год, месяц, дата, часы, минуты.

СОВЕТЫ

- Можно изменить формат отображения времени [12 часов] или [24 часа].
- Можно изменить формат отображения даты: День-месяц, месяц-день.

Изменение режима широкоформатного экрана

Можно установить режим экрана для экрана AV и файлов изображений.

- 1 Коснитесь кнопки режима отображения экрана.

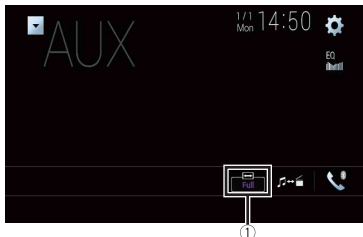

①	Кнопка режима отображения экрана
---	----------------------------------

- 2 Коснитесь нужного режима.

[Full]	Изображение в формате 4:3 увеличивается только в горизонтальном направлении, что позволяет просматривать телевизионное изображение без каких-либо усечений.
[Zoom]	Изображение формата 4:3 увеличивается на одинаковую величину как по горизонтали, так и по вертикали.

[Normal]	Изображение формата 4:3 отображается нормально без изменения его пропорции.
[Trimming]	Изображение показывается на всем экране с неизменным соотношением сторон по горизонтали и вертикали. Если соотношение экрана отличается от формата изображения, оно может быть частично обрезано сверху/снизу или по бокам. ПРИМЕЧАНИЕ [Trimming] предназначен только для файлов изображений.

СОВЕТЫ

- Для каждого источника видеосигнала можно сохранить различные настройки.
- Если видео просматривается в широкоэкранном режиме, не совпадающем с его исходным соотношением сторон, оно может отображаться по-другому.
- При просмотре в режиме [Zoom] видеоизображение может оказаться более зернистым.

ПРИМЕЧАНИЯ

- Для файлов изображений можно выбрать либо [Normal], либо [Trimming] в широкоэкранном режиме.
- Эта функция доступна только после остановки автомобиля в безопасном месте и поднятии ручного тормоза.

Выбор видео для заднего дисплея

Вы можете настроить показ того же изображения, что и на переднем экране, либо выбрать отдельный источник для показа на заднем дисплее.

ПРИМЕЧАНИЯ

- Видеофайлы на внешнем устройстве памяти недоступны в качестве источника для заднего дисплея, если [Apple CarPlay] активировано.
- Видеофайлы на внешнем устройстве памяти недоступны в качестве источника для заднего дисплея, если [Android Auto] активировано в [Настройка смартфона].

- 1 Нажмите и выберите .
- 2 Коснитесь [Rear].
- 3 Коснитесь источника, который вы хотите отобразить на заднем дисплее.

[Mirror]	Видео на переднем экране изделия выводится на задний дисплей. ПРИМЕЧАНИЕ Не все видео и звуки могут выводиться с заднего дисплея.
[DVD/CD]	Видео и звук диска выводятся на задний дисплей. ПРИМЕЧАНИЕ Поддерживаются только видео типа DVD-V, Video-CD, DivX, MPEG-1, MPEG-2 и MPEG-4.

[USB1]	Видео и звук устройства памяти USB выводятся на задний дисплей. ПРИМЕЧАНИЯ • С задним дисплеем может работать только порт USB 1. • Поддерживаются только файлы типа MPEG-4, H.264, WMV, MKV и FLV.
[SD]	Видео и звук карт памяти SD выводятся на задний дисплей. ПРИМЕЧАНИЕ Поддерживаются только файлы типа MPEG-4, H.264, WMV, MKV и FLV.
[AV]	Видео и/или звук источника входа AV выводятся на задний дисплей. ПРИМЕЧАНИЕ Видеоизображение и звук выводятся только когда для [AV вход] установлено [Источник] (стр. 38).
[Source OFF]	На задний дисплей ничего не выводится.



Настройка функции защиты от кражи

Вы можете настроить пароль для данного изделия. Если питание отключено после установки пароля, данное изделие запросит пароль при следующем запуске.

Важно

Если вы забыли пароль, обратитесь в ближайший уполномоченный сервисный центр Pioneer.

Настройка пароля

- 1 Нажмите кнопку .
- 2 Коснитесь , а затем .
- 3 Коснитесь 1, затем 2, а затем 3.

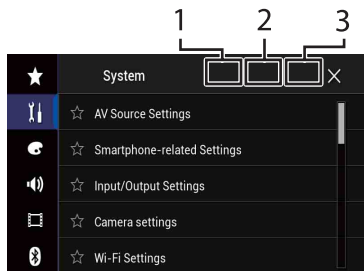

- 4 Коснитесь [Установить пароль].

- 5 Введите пароль.
Для пароля можно использовать от 5 до 16 знаков.

- 6 Коснитесь [Go].



- 7 Введите подсказку для пароля.
В качестве подсказки можно использовать до 40 знаков.

- 8 Коснитесь [Go].
Если вы хотите изменить пароль, введите текущий пароль, а затем укажите новый.

- 9 Проверьте пароль и коснитесь [OK].

Удаление пароля

Вы можете удалить текущий пароль и подсказку к нему.

- 1 Нажмите кнопку .
- 2 Коснитесь , а затем .
- 3 Коснитесь 1, затем 2, а затем 3 (стр. 56).
- 4 Коснитесь [Очистить пароль].
- 5 Коснитесь [Да].
- 6 Коснитесь [OK].
- 7 Введите текущий пароль.
- 8 Коснитесь [Go].
Отобразится уведомление об отмене функции безопасности.

Восстановление настроек по умолчанию этого изделия

Можно восстановить значения по умолчанию или записанное содержимое до настроек по умолчанию из [Восст. настройки] в меню [Система] (стр. 44).

Подключение

Меры предосторожности

Ваше новое изделие и данное руководство

- Не используйте это изделие, любые приложения или дополнительную камеру заднего вида (в случае ее приобретения), если это может отвлекать ваше внимание от безопасного управления автомобилем. Всегда соблюдайте правила безопасного вождения и существующие правила дорожного движения. Если у вас возникли сложности с управлением этим изделием, остановитесь, припаркуйте автомобиль в безопасном месте и поставьте его на парковочный тормоз, прежде чем выполнить необходимые регулировки.
- Не устанавливайте это изделие в таких местах, где оно может (i) затруднять обзор водителю, (ii) ухудшить работу любых систем управления автомобилем или систем безопасности, включая подушки безопасности, кнопки аварийной сигнализации, или (iii) препятствовать возможности водителя безопасно управлять автомобилем. В некоторых случаях невозможно установить это изделие из-за типа автомобиля или формы его салона.

Важные меры безопасности

⚠ ПРЕДУПРЕЖДЕНИЕ

Компания Pioneer не рекомендует самостоятельно устанавливать это изделие. Это могут выполнить только специалисты по установке. Установка и настройка этого изделия должна производиться сервисными сотрудниками Pioneer, имеющими подготовку и опыт работы с мобильным электронным оборудованием. НЕ ОБСЛУЖИВАЙТЕ ЭТО ИЗДЕЛИЕ САМОСТОЯТЕЛЬНО. Установка или обслуживание этого изделия и подключение проводки могут подвергнуть вас риску поражения электрическим током и другим опасностям или повредить изделие. В таком случае гарантия становится недействительной.

Меры предосторожности перед подключением системы

⚠ ПРЕДУПРЕЖДЕНИЕ

Не предпринимайте каких-либо шагов относительно вмешательства в работу или отключения системы блокировки парковочного тормоза, которая предназначена для вашей защиты. Вмешательство в работу или отключение системы блокировки

парковочного тормоза может привести к серьезным травмам или гибели.

⚠ ВНИМАНИЕ

- Крепеж проводки должен выполняться с помощью кабельных хомутов или изоляционной ленты. Не оставляйте оголенные участки проводки.
- Запрещается напрямую соединять желтый провод системы с аккумуляторной батареей. В противном случае вибрация двигателя может вызвать повреждения изоляции в месте, где провод проходит от пассажирского салона к двигателю. В случае разрыва изоляции желтого провода и контакта с металлическими элементами может произойти короткое замыкание, которое приведет к серьезным повреждениям.
- Чрезвычайно опасно оставлять кабели намотанными на рулевую колонку или рычаг переключения передач. Обязательно устанавливайте это изделие, кабели и проводку таким образом, чтобы они не препятствовали управлению автомобилем.
- Убедитесь, что кабели и провода не препятствуют и не зацепляются за любые движущиеся детали автомобиля, особенно рулевое колесо, рычаг переключения передач, стояночный тормоз, направляющие выдвижного сиденья, двери или любые части управления автомобилем.
- Не прокладывайте проводку в зонах воздействия высокой температуры. При нагревании изоляция провода могут повредиться, что приведет к короткому замыканию или другим неисправностям и повреждению изделия.
- Не создавайте короткого замыкания между выводами. В противном случае это вызовет неполадки в работе защитной цепи (держателя плавкого

предохранителя, резистора-предохранителя, фильтра и т.д.).

- Запрещается подавать питание к другим электронным изделиям за счет удаления изоляции силового провода этого изделия и подключения к нему. В этом случае будет превышена предельно допустимая нагрузка по току для этого провода, что приведет к его перегреву.

Перед установкой этого изделия

- Используйте это изделие только с 12-вольтовой батареей и заземлением отрицательного полюса. Невыполнение этого условия может привести к возгоранию или неисправности.
- Во избежание короткого замыкания в электрической системе обязательно отсоедините кабель (-) батареи перед установкой.

Чтобы избежать повреждений

⚠ ПРЕДУПРЕЖДЕНИЕ

- Используйте громкоговорители мощностью выше 50 Вт (максимальная входная мощность) и сопротивлением от 4 Ω до 8 Ω . Не используйте с данным устройством громкоговорители сопротивлением от 1 Ω до 3 Ω .
- Черный провод является заземляющим. Его заземление должно выполняться отдельно от заземления изделий, работающих под сильным током, например усилителей мощности. Запрещается заземлять несколько изделий вместе с помощью одного заземляющего провода.

Например, любой усилитель мощности необходимо заземлять отдельно от этого изделия. Соединение заземляющих проводов может привести к возгоранию и/или повреждению изделий после разделения таких проводов.

- При замене плавкого предохранителя убедитесь, что новый предохранитель соответствует номинальной мощности, указанной на этом изделии.
- При отключении разъема тяните непосредственно за разъем. Не тяните за кабель, так как вы можете его отсоединить от разъема.
- Система не может быть установлена в автомобиль, где отсутствует положение ACC (дополнительно) в переключателе зажигания.



Положение ACC



Положение ACC отсутствует

- Во избежание короткого замыкания обматывайте отсоединенный провод изоляционной лентой. Особенно важно изолировать все неиспользуемые провода громкоговорителей. В противном случае это может привести к короткому замыканию.
- Информацию по вопросам подключения к этому изделию усилителя мощности и других устройств см. в руководстве к подключаемому устройству.
- Графический символ  на изделии означает постоянный ток.

Внимание: синий/белый провод

- При включенном переключателе зажигания (ACC ON) сигнал управления проходит через синий/белый провод. Подключите его к терминалу пульта дистанционного управления системы усилителя мощности, терминалу управления реле автомобильной антенны или терминалу управления питанием усилителя мощности (макс. 300 мА 12 В пост. тока). Контрольный сигнал проходит по синему/белому проводу, даже если аудиосистема выключена.

Важно

Если продукт находится в режиме [Power OFF], сигнал управления будет также отключен. Если режим [Power OFF] отменен, сигнал управления снова выводится и антенна выдвигается с помощью функции автоматической антенны (если антенна используется). Следите, чтобы антенна не касалась других предметов при выдвигении.

Задняя панель (основные терминалы)

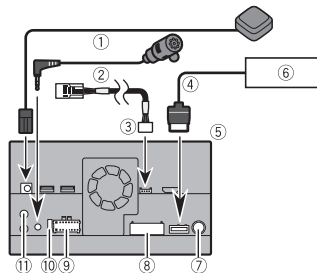

- 1 Антенна GPS 3,55 м
- 2 Микрофон 3 м
- 3 Кабель преобразования Vehicle Bus 13 см
См. руководство по эксплуатации адаптера Vehicle Bus (продается отдельно).
- 4 Кабель RGB (входит в комплект поставки навигационной системы)
- 5 Это изделие
- 6 Навигационная система Pioneer
Обратитесь за помощью к своему дилеру, чтобы получить соединительный навигационный блок.
- 7 Гнездо антенны
- 8 Кабель AV IN/OUT
- 9 Источник питания
- 10 Предохранитель (10 А)
- 11 Проводной дистанционный вход
Можно подключить адаптер пульта дистанционного управления с жестким монтажом (продается отдельно).

Силовой шнур

⚠ ПРЕДУПРЕЖДЕНИЕ
НЕПРАВИЛЬНОЕ ПОДКЛЮЧЕНИЕ МОЖЕТ ПРИВЕСТИ К СЕРЬЕЗНОМУ ПОВРЕЖДЕНИЮ ИЛИ ТРАВМЕ, В ТОМ ЧИСЛЕ ПОРАЖЕНИЮ ЭЛЕКТРИЧЕСКИМ ТОКОМ И ПОМЕХАМ В РАБОТЕ В СИСТЕМЕ АНТИБЛОКИРОВКИ ТОРМОЗОВ, АВТОМАТИЧЕСКОЙ ТРАНСМИССИИ И ПОКАЗАНИЯМ СПИДОМЕТРА АВТОМОБИЛЯ.

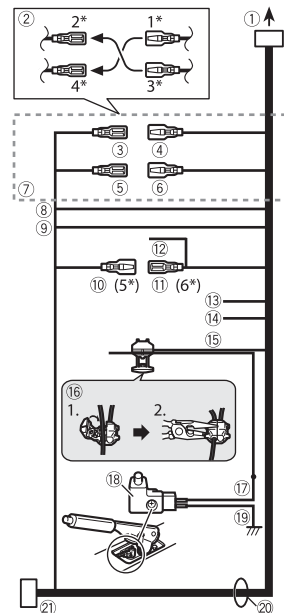

1 К источнику питания

- ② Зависит от типа автомобиля, функция 2* и 4* могут различаться. В этом случае подключите 1* к 4* и 3* к 2*.
- ③ Желтый (2*)
Запасная деталь (или аксессуар)
- ④ Желтый (1*)
Подключение к клемме источника 12 В постоянного тока.
- ⑤ Красный (4*)
Аксессуар (или запасная деталь)
- ⑥ Красный (3*)
Подключение к клемме, управляемой переключателем зажигания (12 В пост. тока).
- ⑦ Соедините между собой одинаковые по цвету выводы.
- ⑧ Оранжевый/белый
К клемме переключения освещения.
- ⑨ Черный (заземление)
К корпусу (металл) автомобиля.
- ⑩ Синий/белый (5*)
Положение контакта разъема ISO будет отличаться в зависимости от типа автомобиля. Подключите 5* и 6*, если контакт 5 – тип управления антенной. В другом типе автомобиля никогда не соединяйте 5* и 6*.
- ⑪ Синий/белый (6*)
Выполните подключение к клемме управления реле автомобильной антенны (макс. 300 мА 12 В пост. тока).
- ⑫ Синий/белый
Подключение к клемме управления системой усилителя мощности (макс. 300 мА 12 В пост. тока).
- ⑬ Фиолетовый/белый
Из двух электрических проводов, подключенных к задней лампе, подключите один, в котором изменяется напряжение при положении рычага переключения передач REVERSE (R). Данное подключение позволяет устройству распознавать движение автомобиля вперед или назад.
- ⑭ Розовый

- Ввод сигнала о скорости автомобиля
- ⑮ Светло-зеленый
Используется для обнаружения состояния ON/OFF парковочного тормоза. Этот вывод должен подключаться со стороны подачи энергии переключателя парковочного тормоза.
- ⑯ Способ подключения
Зажмите вывод (1), затем плотно зажмите с помощью острогубцев (2).
- ⑰ Страна подачи энергии
- ⑱ Переключатель парковочного тормоза
- ⑲ Страна заземления
- ⑳ Провода громкоговорителей
Белый: Передний левый + или левый высокого диапазона +
Белый/черный: Передний левый – или левый высокого диапазона –
Серый: Передний правый + или правый высокого диапазона +
Серый/черный: Передний правый – или правый высокого диапазона –
Зеленый: Задний левый + или левый среднего диапазона +
Зеленый/черный: Задний левый – или левый среднего диапазона –
Фиолетовый: Задний правый + или правый среднего диапазона +
Фиолетовый/черный: Задний правый – или правый среднего диапазона –
- ㉑ Разъем ISO
В некоторых автомобилях может разделяться на два. В этом случае подключите оба разъема.

ПРИМЕЧАНИЯ

- Положение цепи обнаружения скорости и положение парковочного тормоза могут отличаться в зависимости от модели автомобиля. Для получения дополнительной информации обратитесь к уполномоченному дилеру Pioneer или специалисту по установке.

- При подключении сабвуфера к этому изделию вместо заднего громкоговорителя верните выход заднего выхода к начальным настройкам. Выход канала сабвуфера этого изделия монофонический.
- При использовании сабвуфера 2 Ω, подключите сабвуфер к фиолетовому и фиолетовому/черному выводам этого изделия. Не подключайте ничего к зеленому и зеленому/черному выводам.

Усилитель мощности (продается отдельно)



Важно

Выходы громкоговорителей не используются, когда применяется это подключение.

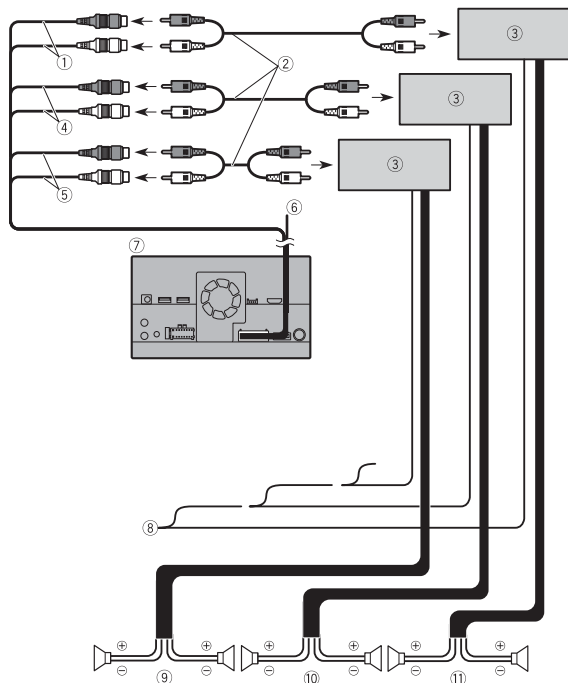

- ① Выход сабвуфера (**SUBWOOFER OUTPUT**) 23 см (STD)
Выход низких частот (NW)
- ② Кабель RCA (продается отдельно)
- ③ Усилитель мощности
- ④ Передний выход (**FRONT OUTPUT**) 15 см (STD)
Выход высоких частот (NW)
- ⑤ Задний выход (**REAR OUTPUT**) 15 см (STD)

Выход средних частот (NW)

- ⑥ Желтый/черный (MUTE)
- При использовании оборудования с функцией отключения звука подключите этот вывод к выводу "Audio Mute" на этом оборудовании. Если нет, оставьте вывод "Audio Mute" свободным.
- ⑦ Это изделие
- ⑧ Система дистанционного управления
Подключение к синему/белому кабелю (макс. 300 мА 12 В пост. тока).
- ⑨ Задний громкоговоритель (STD)
Громкоговоритель средних частот (NW)
- ⑩ Передний громкоговоритель (STD)
Громкоговоритель высоких частот (NW)
- ⑪ Сабвуфер (STD)
Громкоговоритель низких частот (NW)

ПРИМЕЧАНИЕ

Выберите соответствующий режим громкоговорителя: стандартный (STD) или сетевой режим (NW). Подробнее смотрите в Запуск устройства (стр. 9).

iPod/iPhone и смартфон

ПРИМЕЧАНИЯ

- Подробную информацию о подключении внешнего устройства с помощью кабеля, продаваемого отдельно, см. в руководстве по эксплуатации кабеля.
- Сведения о подключении, работе и совместимости iPhone см. в главе, посвященной конкретному источнику или приложению.
- Сведения о подключении и работе смартфона см. в главе, посвященной конкретному источнику или приложению.

Крепление идентификационных этикеток на кабели USB

Перед установкой продукта на автомобиль прикрепите идентификационные этикетки на кабели USB.

- 1 Подключите кабели USB к портам USB 1 и 2 на задней панели продукта.
- 2 Прикрепите идентификационные этикетки, соответствующие каждому порту, к кабелям USB, как показано ниже.
Прикрепите этикетку "Port 1 Apple CarPlay" к кабелю USB, подключенному к порту USB 1.
Прикрепите этикетку "Port 2 Android Auto" к кабелю USB, подключенному к порту USB 2.

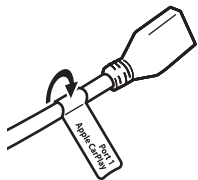

iPod/iPhone

Подключение через порт USB

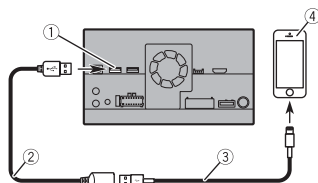

- 1 Порт USB 1
- 2 Кабель USB 1,5 м
- 3 Интерфейсный кабель USB для iPod/iPhone (CD-IU52) (продается отдельно)
- 4 iPhone

Смартфон (устройство Android™)

Подключение через порт USB

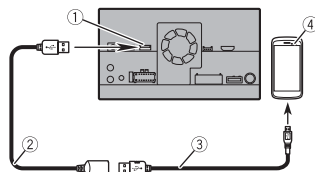

- 1 Порт USB 2
- 2 Кабель USB 1,5 м
- 3 Кабель USB - микро-USB (тип USB A - микро-USB B) (поставляется с CD-MU200)
- 4 Смартфон

Камера

При использовании камеры заднего вида изображение заднего вида автоматически переключается с видео рычагом переключения передач в положение **REVERSE (R)**. Кроме того, режим **Поле зрения камеры** позволяет проверить ситуацию позади при движении автомобиля.

⚠ ПРЕДУПРЕЖДЕНИЕ

ИСПОЛЬЗУЙТЕ ВХОДНОЙ РАЗЪЕМ ТОЛЬКО ДЛЯ ПОДКЛЮЧЕНИЯ КАМЕР ЗАДНЕГО ВИДА С ПЕРЕВЕРНУТЫМ ИЛИ ЗЕРКАЛЬНЫМ ИЗОБРАЖЕНИЕМ. ИСПОЛЬЗОВАНИЕ ДРУГИХ КАМЕР МОЖЕТ ПРИВЕСТИ К ТРАВМАМ ИЛИ ПОВРЕЖДЕНИЯМ.

⚠ ВНИМАНИЕ

- На экране может появиться перевернутое изображение.
- С помощью камеры заднего вида можно наблюдать за прицепами, а также при парковке задним ходом на ограниченном пространстве. Не используйте данную функцию для развлечения.
- Объекты в камере заднего вида могут казаться расположенными ближе или дальше, чем в действительности.
- Участок полноэкранных изображений, отображаемый при движении задним ходом, или наблюдение заднего вида автомобиля может незначительно отличаться.

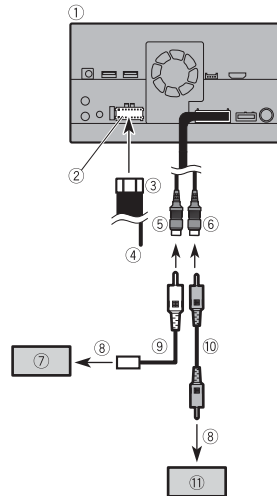

- 1 Это изделие
- 2 Источник питания
- 3 Силовой шнур

- ④ Фиолетовый/белый (REVERSE-GEAR SIGNAL INPUT)
- ⑤ Коричневый (REAR VIEW CAMERA IN) 23 см
- ⑥ Желтый (VIDEO INPUT) 23 см
- ⑦ Камера заднего вида (ND-BC8) (продается отдельно)
- ⑧ К выходу видео
- ⑨ Кабель RCA (поставляется с ND-BC8)
- ⑩ Кабель RCA (продается отдельно)
- ⑪ Камера (продается отдельно)

ПРИМЕЧАНИЯ

- Подключайте к коричневому кабелю только камеру заднего вида. Не подключайте любое другое оборудование.
- Чтобы использовать камеру заднего вида, необходимо провести некоторые настройки. Подробнее смотрите в [Настройки камеры] (стр. 42).

Внешний видеокomпонент

Использование входа AV

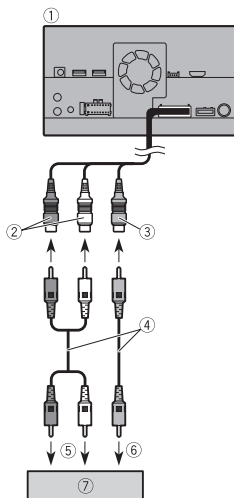

- ① Это изделие
- ② Красный, белый (AUDIO INPUT) 23 см
- ③ Желтый (VIDEO INPUT) 23 см
- ④ Кабель RCA (продается отдельно)
- ⑤ К аудиовходу
- ⑥ К входу видео
- ⑦ Внешний видеокomпонент (продается отдельно)

ПРИМЕЧАНИЕ

Для использования внешнего видеокomпонента требуется настройка. Подробнее смотрите в Вход AV (стр. 38).

Использование входа AUX

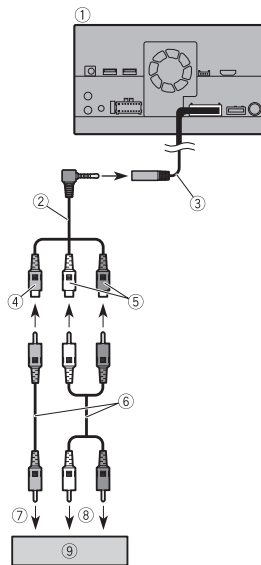

- ① Это изделие
- ② Кабель с мини-гнездом AV (CD-RM10) (продается отдельно)
- ③ Вход AUX (AUX IN) 15 см
- ④ Желтый
- ⑤ Красный, белый
- ⑥ Кабели RCA (продаются отдельно)
- ⑦ К выходу видео
- ⑧ К выходам аудио
- ⑨ Внешний видеокomпонент (продается отдельно)

ПРИМЕЧАНИЕ

Для использования внешнего видеокomпонента требуется настройка. Подробнее смотрите в AUX (стр. 37).

ВНИМАНИЕ

Используйте кабель AV с мини-разъемом (CD-RM10) (продается отдельно) для подключения. При использовании других кабелей положение проводки может отличаться, что может повлиять на изображение и звук.

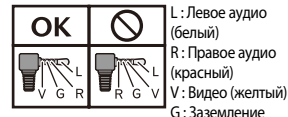

Использование входа HDMI

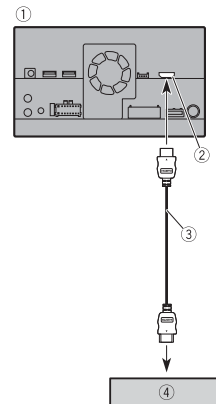

- ① Это изделие
- ② Порт HDMI
- ③ Кабель High Speed HDMI® (продается отдельно)
- ④ Устройство HDMI (продается отдельно)

ПРИМЕЧАНИЕ

При подключении кабеля High Speed HDMI® используйте фиксатор для его надежного крепления (стр. 63).

Крепление High Speed HDMI®

Зафиксируйте кабель High Speed HDMI® с помощью фиксатора при подключении внешнего устройства с помощью кабеля High Speed HDMI®.

- 1 Вставьте кабель High Speed HDMI® в порт HDMI.
- 2 Оберните фиксатор вокруг крючка над портом HDMI и кабелем High Speed HDMI®, а затем затяните его для фиксации кабеля High Speed HDMI®.

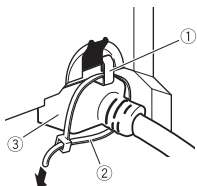

- ① Крючок
- ② Фиксатор
- ③ Кабель High Speed HDMI®

ВНИМАНИЕ

Не затягивайте фиксатор туго, чем это необходимо.

Задний дисплей

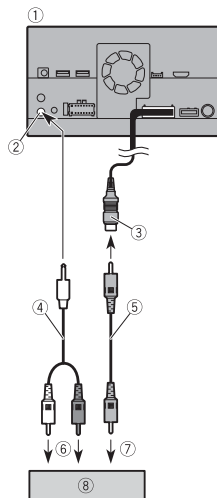

- ① Это изделие
- ② Задний выход аудио (R. AUDIO OUT)
- ③ Желтый (REAR MONITOR OUTPUT) 30 см
- ④ Кабель с мини-контактом (продается отдельно)
- ⑤ Кабели RCA (продаются отдельно)
- ⑥ К аудиовходу
- ⑦ К входу видео
- ⑧ Задний дисплей с входными гнездами RCA (продается отдельно)

ПРЕДУПРЕЖДЕНИЕ

ЗАПРЕЩАЕТСЯ устанавливать задний экран в местах, с которых водитель может просматривать источник видеозображения во время управления автомобилем.

Задний видеовыход этого изделия используется для подключения экрана, с помощью которого пассажиры, сидящие на задних сиденьях, могут просматривать видео.

Установка

Меры предосторожности перед установкой

⚠ ВНИМАНИЕ

- Запрещено устанавливать систему там или таким образом, где:
 - Она может нанести травму водителю или пассажирам в случае резкой остановки автомобиля.
 - Может препятствовать управлению водителем автомобиля, например, на полу напротив водительского сиденья, вблизи рулевого колеса или рычага переключения передач.
- Для обеспечения правильной установки следует использовать детали, входящие в комплект и соответственно указанным процедурам. Если какие-либо детали не поставляются с этим изделием, используйте совместимые детали соответственно указанным процедурам после проверки деталей дилером на совместимость. Если используются неоригинальные или несовместимые детали, это может привести к повреждениям внутренних деталей этого изделия или ослабить их крепление, в результате чего изделие может отделиться от панели крепления.
- Чрезвычайно опасно оставлять кабели намотанными на рулевую колонку или рычаг переключения передач. Обязательно устанавливайте это изделие, кабели и проводку таким образом, чтобы они не препятствовали управлению автомобилем.

- Убедитесь, что провода невозможно зажать дверями или механизмом регулировки сидений; это может привести к короткому замыканию.
- Проверьте исправность работы другого оборудования автомобиля после установки этого продукта.
- Не устанавливайте это изделие в таких местах, где оно может
 - затруднять обзор водителю,
 - ухудшать работу любых систем управления автомобилем или систем безопасности, включая подушки безопасности, кнопки аварийной сигнализации, или
 - (iii) препятствовать возможности водителя безопасно управлять автомобилем.
- Никогда не устанавливайте это изделие напротив или рядом с местом на приборной панели, двери или стойке, откуда будет осуществляться разворачивание подушек безопасности автомобиля. Обратитесь к руководству пользователя автомобиля для получения информации относительно мест разворачивания передних подушек безопасности.

Перед установкой

- Обратитесь к своему дилеру для получения информации о том, нужно ли для осуществления установки сверлить отверстия или вносить другие изменения в конструкции автомобиля.
- Перед окончанием установки системы выполните временное соединение проводов, чтобы убедиться в правильности выполненных

подключений и надлежащей работе системы.

- Не устанавливайте этот продукт в таких местах, где открытию панели LCD будут мешать другие предметы, например рычаг переключения передач. Перед установкой данного продукта оставьте достаточно места, чтобы панель LCD не мешала ходу рычага переключения передач при ее полном открытии. Это может привести к помехам в работе рычага переключения передач или неисправности механизма продукта.

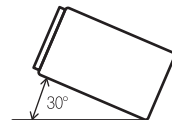

- Чтобы обеспечить надлежащее рассеивание тепла во время использования данного изделия, при выполнении установки следует убедиться, что позади задней панели оставлено достаточно свободного пространства, и свернуть все свободные кабели таким образом, чтобы они не блокировали вентиляционные отверстия.

Рекомендации по установке

- Запрещается устанавливать это изделие в местах, подвергающихся воздействию высоких температур или влажности, например в местах:
 - Ближайших к отопительным, вентиляционным отверстиям или диффузорам кондиционера.
 - На которые попадает прямая солнечный свет, например на поверхности приборной панели.
 - На которые может попадать дождь, например возле двери или на полу автомобиля.
- Устанавливайте это изделие горизонтально на поверхности, имеющей отклонение в пределах от 0 до 30 градусов (в пределах 5 градусов влево или вправо). Ненадлежащая установка блока на поверхности с наклоном, превышающим указанные отклонения, повышает вероятность возникновения ошибок при отображении местоположения автомобиля и может ухудшать характеристики отображения иным способом.

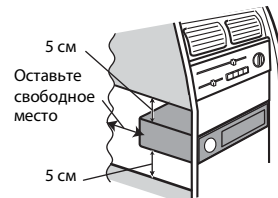

Перед установкой этого изделия

- Снимите накладную рамку. Чтобы снять накладную рамку, потяните наружу ее верхнюю и нижнюю части.

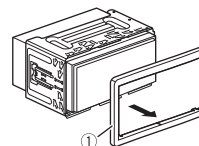

① Накладная рамка

- Вставьте прилагаемые ключи для извлечения с обеих сторон устройства до тех пор, пока они не зашкнутятся на месте.
- Потяните устройство из держателя.

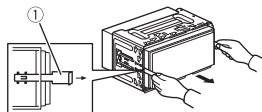

① Ключ для извлечения

Установка с помощью держателя

- Вставьте держатель в приборную панель.
- Зафиксируйте монтажную обойму, загнув металлические язычки (90°) с помощью отвертки.

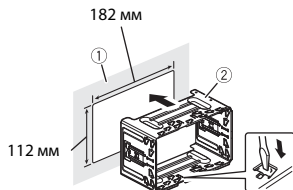

① Приборная панель
② Держатель

- Установите это изделие в держатель.

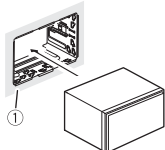

① Приборная панель

- Установите накладную рамку.

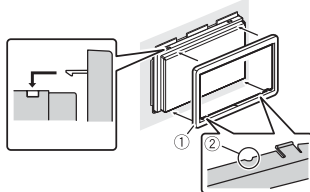

① Накладная рамка
② Паз

Установите накладную рамку таким образом, чтобы сторона с пазом была направлена вниз.

Установка с использованием боковых отверстий для винтов этого изделия

- Установка этого изделия на заводской кронштейн для установки радиоблока. Расположите это изделие таким образом, чтобы отверстия для болтов совпадали с отверстиями для болтов на кронштейне, и затяните болты в трех точках с каждой стороны. Используйте либо винты со сферической головкой большого размера, либо винты с плоской головкой, в зависимости от формы отверстий для винтов на кронштейне.

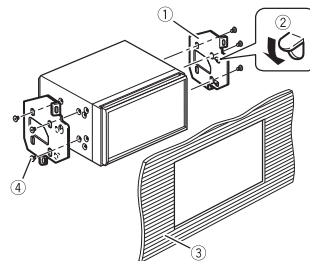
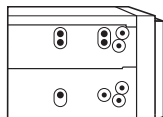

- Заводской кронштейн для установки радиоблока
- Если защелка препятствует установке, ее можно отогнуть вниз.
- Приборная панель или консоль
- Винт со сферической головкой большого размера или болт с плоской головкой. Используйте только винты, входящие в комплект поставки этого изделия.

Установка антенны GPS

⚠ ВНИМАНИЕ

Не обрезайте кабель антенны GPS с целью его укорачивания и не используйте удлинители. Изменение длины кабеля антенны может привести к короткому замыканию или другим неисправностям и повреждению изделия.

Рекомендации по установке

- Антенну следует устанавливать на ровную поверхность, где блокировка радиоволн будет минимальной. Радиоволны не будут приниматься антенной, если блокируется прием со спутника.

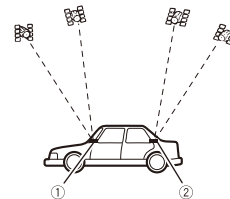

- Приборная панель
 - Задняя полка
- При установке антенны GPS внутри автомобиля используйте металлический лист, прилагаемый к системе. Если его не использовать, чувствительность приема может ухудшиться.
 - Не обрезайте металлический лист. Это приведет к снижению чувствительности антенны GPS.
 - Не тяните за провод при извлечении антенны GPS. Это может привести к отсоединению провода.
 - Не окрашивайте антенну GPS, это может привести к ухудшению ее работы.

Установка антенны внутри автомобиля (на приборной панели или задней полке)

⚠ ПРЕДУПРЕЖДЕНИЕ

Не устанавливайте антенну GPS на датчики или вентиляторы приборной панели автомобиля, это может привести к ухудшению работы датчиков или вентиляторов и снизить эффективность крепления металлического листа, расположенного под антенной GPS, к приборной панели.

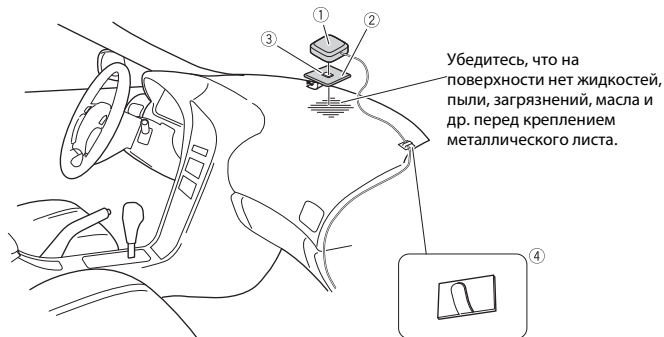

① Антенна GPS

② Металлический лист

Снимите защитный лист с задней части.

③ Двусторонняя лента

④ Зажимы

Используемые зажимы для крепления провода внутри автомобиля.

ПРИМЕЧАНИЯ

- Прикрепите металлический лист на поверхность максимально ровно, чтобы антенна GPS была направлена на окно.
- Зафиксируйте антенну GPS на металлическом листе с помощью двусторонней клейкой ленты.
- Металлический лист содержит сильный клей, который может оставить на поверхности следы.
- При креплении металлического листа не режьте его на части.

- В некоторых моделях автомобиля установлены стекла, которые не пропускают сигналы со спутника GPS. На таких моделях устанавливайте антенну GPS снаружи автомобиля.

Установка микрофона

- Установите микрофон в таком месте и на таком расстоянии, с которого легко будет восприниматься голос водителя.
- Убедитесь в том, что изделие выключено (ACC OFF) перед подключением микрофона.
- В некоторых моделях автомобилей длина кабеля микрофона может оказаться недостаточной для установки микрофона на солнцезащитный козырек. В этом случае установите микрофон на рулевую стойку.

Установка на солнцезащитный козырек

- 1 Проложите провод микрофона в паз.

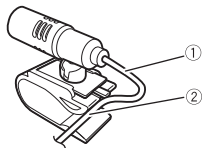

- 1 Провод микрофона
- 2 Паз

- 2 Закрепите зажим на солнцезащитный козырек.

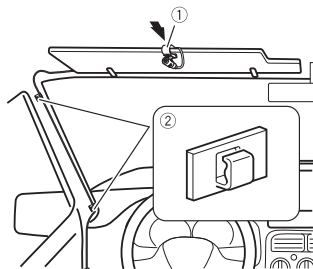

- 1 Зажим микрофона
 - 2 Зажимы
- Используйте продаваемые отдельно зажимы для крепления провода внутри автомобиля.

Устанавливайте микрофон на козырек, когда он находится в поднятом положении. Если солнцезащитный козырек находится в опущенном положении, голос водителя может не распознаваться.

Установка на рулевую колонку

- 1 Отсоедините подставку микрофона от зажима микрофона, передвигая подставку микрофона при нажатом лепестке.

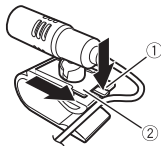

- 1 Лепесток
- 2 Подставка микрофона

- 2 Закрепите микрофон на рулевой колонке.

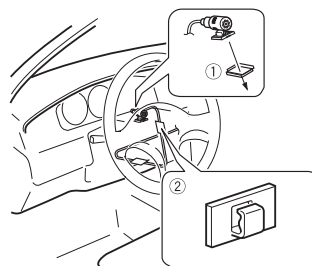

- 1 Двусторонняя лента
 - 2 Зажимы
- Используйте продаваемые отдельно зажимы для крепления провода внутри автомобиля.

ПРИМЕЧАНИЕ

Установите микрофон на рулевой колонке, подальше от рулевого колеса.

Регулировка угла микрофона

Угол микрофона можно регулировать.



Приложение

Поиск и устранение неисправностей

В случае возникновения проблем при эксплуатации навигационной системы обратитесь к этому разделу. Ниже перечислены наиболее часто встречающиеся проблемы вместе с их вероятными причинами и методами устранения. Если здесь не приведено решение вашей проблемы, свяжитесь с дилером или ближайшим уполномоченным сервисным центром компании Pioneer.

Типичные проблемы

Отображается черный экран, работа невозможна с помощью кнопок сенсорной панели.

→ Включен режим [Power OFF].

– Нажмите любую кнопку на данном изделии для выхода из режима.

– Нажмите и удерживайте [⏻], чтобы закрыть экран камеры заднего вида, а затем измените полярность камеры на [Батарея].

Проблемы с AV-экраном

Воспроизведение с компакт-диска или DVD невозможно.

→ Диск установлен в перевернутом положении.

– Вставьте диск наклейкой вверх.

→ Диск загрязнен.

– Очистите диск.

→ Диск имеет трещину или другое повреждение.

- Вставьте обычный круглый диск.
- Файлы на диске записаны в неправильном формате.
- Проверьте формат файлов.
- Диск данного формата не может быть воспроизведен.
- Замените диск.
- Загруженный диск относится к типу, который не может быть воспроизведен данным изделием.
- Проверьте тип диска.

На экране отображается предупреждение и видео не отображается.

- Провод стояночного тормоза не подключен или тормоз не задействован.
- Правильно подсоедините провод стояночного тормоза и задействуйте стояночный тормоз.
- Включена блокировка стояночного тормоза.
- Припаркуйте автомобиль в безопасном месте и задействуйте стояночный тормоз.

С подключенного оборудования не выводится видео.

- Выбрана неверная настройка [AV вход] или [AUX вход].
- Исправьте настройки.

Возникают пропуски аудио или видео.

- Данное изделие не закреплено должным образом.
- Надежно закрепите данное изделие.

Звук не воспроизводится. Громкость не увеличивается.

- Кабели подсоединены неправильно.
- Правильно подсоедините кабели.

→ Система находится в режиме паузы, замедленного или кадравого воспроизведения диска DVD-Video.

– Во время паузы, замедленного или кадравого воспроизведения диска DVD-Video вывод звука невозможен.

→ Система находится в режиме паузы, ускоренного перемещения назад или вперед во время воспроизведения.

– Для всех носителей, кроме музыкальных CD (CD-DA), воспроизведение звука во время ускоренного перемещения назад или вперед невозможно.

Отображается значок ⏻ и работа невозможна.

- Данная операция несовместима с конфигурацией видео.
- Выполнение операции невозможно. (Например, на воспроизводимом диске DVD не записан такой угол просмотра, система звука, язык субтитров и т.д.)

Изображение останавливается (приостанавливается) и работа с устройством невозможна.

- Не удастся считать данные во время воспроизведения диска.
- Остановите, а затем повторно запустите воспроизведение.

Изображение растянуто и имеет неверное соотношение сторон.

- Установленное соотношение сторон не соответствует выводимому изображению.
- Выберите настройку, соответствующую изображению.

Отображается сообщение о блокировке от детей и воспроизведение DVD невозможно.

→ Включена защита от детей.

– Выключите защиту от детей или измените ее уровень.

Невозможно отменить блокировку от детей для воспроизведения DVD.

- Неправильный код.
- Введите правильный код.

Видео DVD не воспроизводится на языке аудио/субтитров, заданном в [Настройка DVD/DivX].

- DVD не поддерживает язык, выбранный в [Настройка DVD/DivX].
- Переключение на выбранный язык невозможно, если язык, выбранный в [Настройка DVD/DivX], не записан на диске.

Изображение нечеткое/искаженное и темное во время воспроизведения.

- На диске записан сигнал, запрещающий копирование. (Некоторые диски имеют такую функцию.)
- Поскольку данное изделие совместимо с системой защиты от аналогового копирования, во время просмотра диска с таким типом сигнала защиты на некоторых дисплеях на изображении могут появиться горизонтальные полосы или другие искажения. Это не является признаком неисправности.

Работа с iPod невозможна.

- Устройство iPod не реагирует на команды.
- Переподключите iPod с помощью кабеля интерфейса USB для iPod/iPhone.
- Установите новую версию программного обеспечения для iPod.
- Возникла ошибка.
- Переподключите iPod с помощью кабеля интерфейса USB для iPod/iPhone.

- Припаркуйте автомобиль в безопасном месте, а затем выключите зажигание (ACC OFF). После этого снова включите зажигание (ACC ON).
 - Установите новую версию программного обеспечения для iPod.
- Кабели подсоединены неправильно.
– Правильно подсоедините кабели.

Звук с iPod не воспроизводится.

- При одновременном использовании соединений Bluetooth и USB направление вывода аудиосигналов может переключаться автоматически.
- Воспользуйтесь iPod для изменения направления вывода аудиосигналов.

Проблемы с экраном телефона

Набор невозможен, поскольку кнопки сенсорной панели набора неактивны.

- Телефон находится за пределами зоны обслуживания.
- Повторите действие после возврата в зону обслуживания.
- Не удастся установить соединение между мобильным телефоном и данным изделием.
- Выполните соединение.

Проблемы с экраном приложения

Отображается черный экран.

- При использовании приложения оно было остановлено со стороны смартфона.
- Нажмите [■], чтобы открыть экран главного меню.
- Возможно, ОС смартфона ожидает операции на экране.

- Остановите автомобиль в безопасном месте и проверьте экран смартфона.

Отображается экран, но работа невозможна.

- Возникла ошибка.
- Припаркуйте автомобиль в безопасном месте, а затем выключите зажигание (ACC OFF). После этого снова включите зажигание (ACC ON).
 - При подключении устройства Android отсоедините соединение Bluetooth от данного изделия и переподключите его.

Смартфон не заряжается.

- Зарядка была прервана, поскольку температура смартфона возросла из-за продолжительного использования смартфона во время зарядки.
- Отсоедините смартфон от кабеля и подождите, пока смартфон остынет.
- Было использовано больше мощности аккумуляторной батареи, чем получено во время зарядки.
- Проблема может быть решена путем остановки всех ненужных сервисов в смартфоне.

Состояние о направлении автомобиля вперед и назад отображается наоборот.

- Поскольку часть данных о состоянии автомобиля отправляется на подключаемое устройство при использовании функции Android Auto, данная проблема возникает при неверной настройке полярности задней передачи.
- Проверьте полярность и выполните правильную настройку.

Сообщения об ошибках

При возникновении проблем с данным изделием на дисплее появится сообщение об ошибке. Обратитесь к приведенной ниже таблице для идентификации проблемы, а затем предпримите предложенные действия по ее устранению. Если ошибка продолжает появляться, свяжитесь со своим дилером или с ближайшим центром обслуживания компании Pioneer.

Общие

Ошибка усилителя

- Не удается управлять данным изделием, или же подключение динамиков неправильное; активирована схема защиты.
- Проверьте подключение динамиков. Если сообщение не исчезает даже после выключения/включения двигателя, обратитесь за помощью к своему дилеру или в полномочный сервисный центр Pioneer.

ТЕМП

- Температура данного изделия находится за пределами нормального рабочего диапазона.
- Подождите, пока данное изделие не вернется к нормальному рабочему диапазону температур.

Перегрев изделия. Автомат. откл. системы будет выполн. через 1 минуту. Перезапуск изделия через выкл. и повторное вкл. зажигания может устр.

проблему. Неисчез. сообщение может указывать на неиспр. изделия.

- Слишком высокая температура для работы данного изделия.
- Соблюдайте инструкции, появляющиеся на экране. Если проблему не удастся решить таким образом, обратитесь за помощью к своему дилеру или на полномочную станцию по обслуживанию Pioneer.

Диск

Error-02-XX/FF-FF

- Диск загрязнен.
- Очистите диск.
- Диск поцарапан.
- Замените диск.
- Диск загружен в перевернутом положении.
- Убедитесь, что диск загружен правильно.
- Имеется электрическая или механическая неисправность.
- Нажмите кнопку RESET.

Диск другого региона

- Региональные коды диска и данного изделия не совпадают.
- Замените DVD-диск диском с правильным региональным кодом.

Нет диска

- Воспроизведение диска такого типа с помощью данного изделия невозможно.
- Замените диск на совместимый с данным изделием.

Воспр. невозможно

- Воспроизведение файла такого типа с помощью данного изделия невозможно.
- Выберите файл, который можно воспроизвести.

Пропущ.

- Загруженный диск содержит файлы, защищенные системой DRM.
- Защищенные файлы пропускаются.

Защита

- Все файлы на загруженном диске защищены системой DRM.
- Замените диск.

Данная лицензия истекла.

- Загруженный диск имеет содержимое DivX VOD, срок действия которого истек.
- Выберите файл, который можно воспроизвести.

Видеоразрешение не поддерживается

- Файл содержит файлы, которые невозможно воспроизвести на данном изделии.
- Выберите файл, который можно воспроизвести.

Не удается зап.на flash.

- По каким-то причинам история воспроизведения содержимого VOD не может быть сохранена.
- Повторите попытку.
- Если это сообщение появляется часто, обратитесь к дилеру.

Нет авторизации для воспроизведения DivX с защитой

- Регистрационный код DivX данного изделия не авторизован провайдером DivX VOD.
- Зарегистрируйте данное изделие у провайдера DivX VOD.

Видеоформат не поддерживается

- Частота смены кадров файла DivX превышает 30 кадров в сек.
- Выберите файл, который можно воспроизвести.

Аудиоформат не поддерживается

- Файл такого типа не поддерживается данным изделием.
- Выберите файл, который можно воспроизвести.

Внешнее устройство памяти (USB, SD)

Error-02-9X/-DX

- Ошибка связи.
- Выключите (OFF) и снова включите (ON) зажигание.
- Отсоедините устройство памяти USB.
- Поменяйте источник. Затем вернитесь к устройству памяти USB.

Воспр. невозможно

- Нет доступных для воспроизведения файлов на внешнем устройстве памяти (USB, SD).
- Убедитесь, что файлы на внешнем устройстве памяти (USB, SD) совместимы с данным изделием.
- На подключенном внешнем устройстве памяти (USB, SD) включена функция защиты.
- Чтобы отключить функцию защиты, следуйте инструкциям к внешнему устройству памяти (USB, SD).

Пропущ.

- Подключенное внешнее устройство памяти (USB, SD) содержит файлы, защищенные системой DRM.
- Защищенные файлы пропускаются.

Защита

- Все файлы на подключенном внешнем устройстве памяти (USB, SD) защищены системой DRM.
- Замените устройство памяти (USB, SD).

Нет USB устройства

- Подключенное устройство памяти USB не поддерживается данным изделием.
- Отсоедините устройство и замените его на совместимое устройство памяти USB.

SD карта не совместима

- Подключенная карта памяти SD не поддерживается данным изделием.
- Отсоедините устройство и замените его на совместимую карту памяти SD.
- Отформатируйте карту памяти SD. Рекомендуется использовать средство форматирования карт памяти SD для форматирования карт памяти SD.

Проверьте USB

- Произошло короткое замыкание в USB-разъеме или USB-кабеле.
- Убедитесь, что USB-разъем или USB-кабель не зажаты и не повреждены.
- Подсоединенное устройство памяти USB потребляет ток, превышающий максимально допустимый ток.
- Отсоедините устройство памяти USB и не используйте его.
- Выключите зажигание (OFF), затем снова включите в положение ACC или ON, а затем подсоедините совместимое устройство памяти USB.

Ошибка источника

- Подключенный концентратор USB не поддерживается данным изделием.
- Подключите устройство памяти USB напрямую к данному изделию.

Нет отклика

- Устройство не распознает подключенное устройство памяти USB.

- Отсоедините устройство и замените его на другое устройство памяти USB.

Видеоразрешение не поддерживается

- Файл содержит файлы, которые невозможно воспроизвести на данном изделии.
- Выберите файл, который можно воспроизвести.

USB1 был отсоединен для защиты устройства. Не подключайте повторно это USB устройство. Нажм. reset для повторного запуска USB устр-ва (USB2 был отсоединен для защиты устройства. Не подключайте повторно это USB устройство. Нажм. reset для повторного запуска USB устр-ва)

- Произошло короткое замыкание в USB-разъеме или USB-кабеле.
- Убедитесь, что USB-разъем или USB-кабель не зажаты и не повреждены.
- Подсоединенное устройство памяти USB потребляет ток, превышающий максимально допустимый ток.
- Отсоедините устройство памяти USB и не используйте его.
- Выключите зажигание (OFF), затем снова включите в положение ACC или ON, а затем подсоедините совместимое устройство памяти USB.
- Произошло замыкание в интерфейсном USB-кабеле для iPod/iPhone.
- Убедитесь в том, что интерфейсный USB-кабель для iPod/iPhone или USB-кабель не зажат и не поврежден.

Аудиоформат не поддерживается

- Файл такого типа не поддерживается данным изделием.
- Выберите файл, который можно воспроизвести.

iPod

Error-02-6X/-9X/-DX

→ Сбой iPod.

- Отсоедините кабель от iPod. Как только отобразится главное меню iPod, снова подсоедините кабель и выполните сброс iPod.

Error-02-67

- Старая версия прошивки iPod.
- Обновите версию iPod.

Bluetooth

Error-10

- Отключилось питание модуля Bluetooth данного изделия.
 - Выключите (OFF) и затем снова включите (ON) зажигание.
- Если сообщение об ошибке после этого все еще появляется, обратитесь за помощью к своему дилеру или в уполномоченный сервисный центр Pioneer.

Apple CarPlay

Попытка подключения к Apple CarPlay.

- Сбой связи, система выполняет попытку подключения.
 - Подождите. Затем выполните действия ниже, если сообщение об ошибке не исчезает.
 - Перезапустите iPhone.
 - Отсоедините кабель от iPhone и через несколько секунд снова подключите iPhone.
 - Выключите (OFF) и затем снова включите (ON) зажигание.
- Если сообщение об ошибке после этого все еще появляется, обратитесь за помощью к своему дилеру или в

уполномоченный сервисный центр Pioneer.

Android Auto

Работа Android Auto прекращена.

- Подключенное устройство несовместимо с Android Auto.
- Убедитесь, что устройство совместимо с Android Auto.
- Сбой запуска Android Auto по нескольким причинам.
- Отсоедините кабель от смартфона и подключите смартфон.
- Перезапустите смартфон.
- Выключите (OFF) и затем снова включите (ON) зажигание.

Если сообщение об ошибке после этого все еще появляется, обратитесь за помощью к своему дилеру или в уполномоченный сервисный центр Pioneer.

- Установленное на изделии время неверное.
- Убедитесь, что время установлено правильно.

Ошибка сопряжения Bluetooth. Выполните сопряжение телефона Android вручную.

- Сбой сопряжения Bluetooth по нескольким причинам.
- Выполните сопряжение с устройством вручную.

Для использования Android Auto остановите машину и проверьте Ваш смартфон.

- На экране устройства, совместимого с Android Auto, отображаются настройки по умолчанию, или изображения не выводятся с устройства, совместимого с Android Auto.

– Припаркуйте автомобиль в безопасном месте и следуйте инструкциям на экране. Если сообщение об ошибке все равно отображается после выполнения инструкций на экране, переподключите устройство.

Обращение и уход за дисками

Использование дисков подразумевает соблюдение определенных основных мер предосторожности.

Встроенный привод и уход за ним

- Используйте только обычные круглые диски. Не используйте диски другой формы.
- Не используйте треснувшие, расколотые, деформированные или иным способом поврежденные диски, так как они могут повредить встроенный привод.
- Используйте 12-см диски. Не используйте 8-см диски или адаптеры для 8-см дисков.
- При использовании дисков, допускающих печать на поверхности с наклейкой, изучите инструкции и предупреждения относительно таких дисков. В зависимости от диска его установка и извлечение могут быть недопустимы. Использование таких дисков может привести к повреждению данного оборудования.
- Не прикрепляйте этикетки, не пишите и не наносите химические вещества на поверхности дисков.
- Не наклеивайте на диски продаваемые отдельно наклейки или другие материалы.

- Для очистки диска вытрите его мягкой тканью, перемещая ее от центра наружу.
- Образование конденсата может вызвать временные неисправности в работе встроенного привода.
- Воспроизведению диска могут препятствовать его характеристики, формат, записанные приложения, условия воспроизведения, хранения и т.д.
- Толчки от неровностей дороги могут прерывать воспроизведение диска.
- Перед использованием диска прочтите меры предосторожности по работе с ним.

Условия окружающей среды для воспроизведения диска

- При экстремально высоких температурах температурный предохранитель защитит данное изделие путем его автоматического отключения.
- Несмотря на продуманную конструкцию нашего изделия, вследствие механического износа, условий использования или хранения на поверхности диска могут возникнуть незначительные царапины, не влияющие на его рабочие характеристики. Такие царапины не являются признаком неисправности изделия. Они считаются обычным износом.

Воспроизводимые диски

DVD-Video



- **DVD** является торговой маркой DVD Format/Logo Licensing Corporation.
- Воспроизведение дисков DVD-Audio невозможно. Данный DVD-привод может воспроизводить не все диски, имеющие маркировку, показанную выше.

CD



Диски, записанные в формате AVCHD

Данная система несовместима с дисками, записанными в формате AVCHD (усовершенствованный видеокодек высокой четкости). Не вставляйте в привод диски в формате AVCHD. Если такие диски будут вставлены в привод, их, возможно, не удастся извлечь.

Воспроизведение двухстороннего диска

- Двухсторонние диски являются двойными дисками, одна сторона которых является записываемым CD-диском для записи звука, а другая записываемым DVD-диском для записи видео.
- Данное изделие может воспроизводить сторону DVD. Однако, поскольку сторона CD двухсторонних дисков является физически несовместимой с общим стандартом CD, данное изделие может не воспроизвести сторону CD.
- Частая загрузка и выгрузка двухстороннего диска может привести к появлению царапин на диске.
- Серьезные царапины могут привести к проблемам с воспроизведением на данном изделии. В некоторых случаях двухсторонний диск может застревать в слоте для загрузки диска и не будет извлекаться. Чтобы избежать этого, рекомендуется воздерживаться от использования двухсторонних дисков с данным изделием.
- Для получения более подробных сведений о двухсторонних дисках, пожалуйста, обратитесь к производителю.

Dolby Digital

Данное устройство выполнит внутреннее понижение сигналов Dolby Digital и звук будет выведен в стереофоническом режиме.

- Произведено по лицензии Dolby Laboratories. Dolby, Dolby Audio и символ двойного D являются торговыми марками Dolby Laboratories.



Подробная информация о воспроизводимых носителях информации

Совместимость

Общая информация о совместимости дисков

- Определенные функции данного изделия могут быть недоступны для некоторых дисков.
- Совместимость со всеми дисками не гарантируется.
- Воспроизведение дисков DVD-RAM невозможно.
- Диски могут не воспроизводиться, если они подверглись воздействию прямых солнечных лучей, высоким температур или хранились в автомобиле в ненадлежащих условиях.

Диски DVD-Video

- Воспроизведение дисков DVD-Video, имеющих несовместимые региональные коды, в данном DVD-приводе невозможно. Региональный код плеера можно найти на корпусе данного изделия.

Диски DVD-R/DVD-RW/DVD-R SL (однослойные)/DVD-R DL (двухслойные)

- Воспроизведение нефинализованных дисков,

записанных в Video-формате (видеорежиме), невозможно.

- Воспроизведение дисков, записанных в формате Video Recording (VR-режиме), невозможно.
- DVD-R DL (двухслойные), записанные с помощью метода записи Layer Jump, воспроизвести невозможно.
- Для получения подробной информации о режиме записи, обратитесь к изготовителю носителя, записывающего устройства или программного обеспечения для записи.

Диски CD-R/CD-RW

- Воспроизведение нефинализованных дисков невозможно.
- Диски CD-R/CD-RW, записанные в устройстве для записи музыкальных CD или на компьютере, могут не воспроизводиться по причине характеристик диска, царапин или грязи на диске или грязи, царапин или конденсата на линзах встроенного привода.
- Диски, записанные на компьютере, могут не воспроизводиться в зависимости от записывающего устройства, программы для записи, их настроек и других внешних факторов.
- Выполните запись в правильном формате. (Для получения подробной информации обратитесь к изготовителю носителя, записывающего устройства или программного обеспечения для записи.)
- Названия и другая текстовая информация, записанная на диске CD-R/CD-RW, может не отображаться на данном изделии (в случае звуковых данных (CD-DA)).

- Перед использованием диска прочтите меры предосторожности по работе с дисками CD-R/CD-RW.

Общая информация о внешнем устройстве памяти (USB, SD)

- Не оставляйте внешнее устройство памяти (USB, SD) в местах, подверженных воздействию высоких температур.
- В зависимости от используемого внешнего устройства памяти (USB, SD) данное изделие может не распознавать устройство памяти или не воспроизвести записанные файлы надлежащим образом.
- Текстовая информация некоторых аудио- и видеофайлов может отображаться неверно.
- Используйте правильные расширения файлов.
- После запуска воспроизведения файлов на внешнем устройстве памяти (USB, SD) со сложной иерархией папок возможна небольшая задержка.
- Операции могут варьироваться в зависимости от типа внешнего устройства памяти (USB, SD).
- Воспроизведение музыки с устройства памяти SD или USB может быть невозможно из-за характеристик файла, размера файла, записанного приложения, среды воспроизведения, условий хранения и т. д.
- Файлы, имеющие защиту авторского права, не воспроизводятся.

Карты памяти SD

- Чтобы узнать подробнее о совместимости карт памяти SD с данным устройством, см. Технические характеристики (стр. 79).
- Некоторые карты памяти SD могут не распознаваться данным устройством, даже если карты памяти SD распознаны компьютером. Чтобы устранить проблему, отформатируйте

карты памяти SD с помощью специального средства форматирования. Карты памяти SD, отформатированные с помощью стандартной функции форматирования на компьютере, не соответствуют стандарту SD. Это может привести к невозможности чтения или записи на такие карты. Рекомендуется использовать специальное средство форматирования во избежание таких проблем. Все данные, сохраненные на карте памяти SD, будут удалены после форматирования карты. При необходимости скопируйте нужные данные в другое место. Специальное средство форматирования для карт памяти SD можно загрузить на следующем сайте:
<https://www.sdcard.org/>

- Данная система несовместима с картами Multi Media Card (MMC).

Устройство памяти USB

- Чтобы узнать подробнее о совместимости устройства памяти USB с данным изделием, см. Технические характеристики (стр. 79).
- Протокол: bulk
- Устройство памяти USB нельзя подключать к данному устройству через концентратор USB.
- Устройство памяти USB, разбитое на разделы, не совместимо с данным устройством.
- Надежно прикрепите устройство памяти USB во время вождения. Не допускайте падения устройства памяти USB на пол, где оно может быть повреждено педалью газа или тормоза.
- Воспроизведение аудиофайлов, содержащих графические данные, может начинаться с незначительной задержкой.
- Некоторые устройства памяти USB, будучи подключенными к данному

устройству, могут вызывать шум в радиоприемнике.

- Не подключайте в гнездо другие устройства, кроме устройства памяти USB.

Общая информация о файлах DivX

- Надлежащее функционирование гарантируется только для DivX-файлов, загруженных с сайтов партнеров DivX. Несанкционированные DivX-файлы могут не функционировать надлежащим образом.
- Платные файлы DRM не будут функционировать до начала воспроизведения.
- Данное изделие может отображать файл DivX длительностью до 1 590 минут 43 секунд. Операции поиска свыше установленного времени запрещены.
- Для воспроизведения файлов DivX VOD требуется предоставить идентификационный код данного изделия провайдеру DivX VOD. Подробно об идентификационных кодах см. Отображение кода отмены регистрации DivX VOD на стр. 53.
- Подробнее о версиях видео в формате DivX, которое можно воспроизводить на данном устройстве, см. Технические характеристики (стр. 79).
- Подробную информацию о DivX можно найти на следующем сайте: <http://www.divx.com/>

Файлы субтитров DivX

- Можно использовать файлы субтитров в формате Srt с расширением ".srt".
- Для каждого файла DivX используется только один файл субтитров. Несколько файлов субтитров использоваться не могут.
- Файлы субтитров, имена которых до расширения совпадают с именем файла DivX, ассоциируются с файлом DivX. Последовательности символов до

расширения должны точно совпадать. Однако если имеется только один файл DivX и один файл субтитров в одной папке, эти файлы ассоциируются даже в том случае, если имена не совпадают.

- Файл субтитров необходимо хранить в той же папке, что и файл DivX.
- Допускается использовать до 255 файлов субтитров. Файлы субтитров свыше этого количества не будут распознаны.
- В имени файла субтитров можно использовать до 64 символов, включая расширение. Если в имени файла используется больше 64 символов, такой файл может быть не распознан.
- Кодировка символов должна соответствовать стандарту ISO-8859-1. Использование символов, не соответствующих ISO-8859-1, может привести к искаженному отображению этих символов.
- Возможно искаженное отображение субтитров, если отображаемые символы в файле субтитров содержат контрольный код.
- Субтитры и видео в материалах с большей скоростью передачи данных могут синхронизироваться не полностью.
- Если множественные субтитры запрограммированы для отображения в течение короткого времени, например 0,1 секунды, такие субтитры могут не отображаться в установленное время.

Таблица совместимости носителей информации

Общие

- Файлы могут не воспроизводиться должным образом. Причиной этому может быть среда, в которой был создан файл, или содержимое файла.

- Данное изделие может не воспроизводить файлы в зависимости от приложения, использованного для кодирования файлов.
- В зависимости от приложения, использованного для кодирования WMA-файлов, данное изделие может не функционировать надлежащим образом.
- В зависимости от версии программы Windows Media™ Player, использованной для кодировки WMA-файлов, возможно некорректное отображение названий альбомов и другой текстовой информации.
- Воспроизведение аудиофайлов, содержащих графические данные, может начинаться с незначительной задержкой.
- Данное изделие несовместимо с передачей данных с пакетной записью.
- Данное изделие может распознавать до 32 символов, начиная с первого символа, включая расширение файла и название папки. В зависимости от площади изображения, данное изделие может попытаться воспроизвести их с уменьшенным размером шрифта. Однако максимальное число символов, которые могут быть воспроизведены, зависит от ширины каждого символа и от площади изображения.
- Последовательность выбора папок или другие операции могут меняться в зависимости от программы кодировки или записи.
- Независимо от длительности пустого фрагмента между песнями оригинальной записи воспроизведение сжатых аудиодисков выполняется с незначительными паузами между песнями.
- Максимальное время воспроизведения аудиофайла, хранящегося на диске: 60 ч

- Максимальное время воспроизведения аудиофайла, хранящегося на внешнем устройстве памяти (USB, SD): 7,5 ч (450 минут)
- Данное изделие присваивает номера папкам. Пользователь не может присваивать номера папкам.

CD-R/-RW

ФОРМАТ КОДЕКА	MP3, WMA, AAC, DivX, MPEG1, MPEG2, MPEG4
ФАЙЛОВАЯ СИСТЕМА	ISO 9660 уровня 1, уровня 2, Romeo Joliet
МАКС. КАТАЛОГОВ	Без ограничений
МАКС. ПАПОК	700
МАКС. ФАЙЛОВ	999

DVD-R/-R SL/-R DL/DVD-RW

ФОРМАТ КОДЕКА	MP3, WMA, AAC, MPEG2, MPEG4
ФАЙЛОВАЯ СИСТЕМА	ISO 9660 уровня 1, уровня 2, Romeo Joliet
МАКС. ПАПОК	700
МАКС. ФАЙЛОВ	3 500

Устройство памяти USB/карта памяти SD

ФОРМАТ КОДЕКА	MP3, WMA, AAC, WAV, FLAC, H.264, MPEG2, MPEG4, WMV, FLV, MKV, JPEG
ФАЙЛОВАЯ СИСТЕМА	FAT16/32/NTFS
МАКС. КАТАЛОГОВ	8

МАКС. ПАПОК	FAT16, FAT32: 65 536 NTFS: Без ограничений
МАКС. ФАЙЛОВ	FAT16, FAT32: 65 536 NTFS: Без ограничений

Поддержка MP3

- Вер. Версия 2.x тега ID3 имеет приоритет, если присутствуют версии 1.x и вер. 2.x.
- Это изделие не поддерживает следующие форматы: MP3i (интерактивный MP3), mp3 PRO, m3u плейлист

ЧАСТОТА ВЫБОРКИ	От 16 кГц до 48 кГц
СКОРОСТЬ ПЕРЕДАЧИ	От 8 кбит/с до 320 кбит/с, VBR
ТЕГ ID3	USB: v1, v1.1, v2.2, v2.3, v2.4 Диск: v1, v1.1, v2.2, v2.3

Поддержка WMA

- Данное изделие не поддерживает следующие форматы: Windows Media™ Audio 9 Professional, Lossless, Voice

ЧАСТОТА ВЫБОРКИ	USB: От 32 кГц до 48 кГц Диск: От 8 кГц до 48 кГц
СКОРОСТЬ ПЕРЕДАЧИ	USB: От 48 кбит/с до 320 кбит/с (CBR), VBR Диск: От 5 кбит/с до 320 кбит/с (CBR), VBR

Поддержка WAV

- Частота выборки, отображенная на экране, может быть округлена.
- Воспроизведение WAV-файлов на дисках CD-R/-RW, DVD-R/-RW/-R SL/-R DL невозможно.

ФОРМАТ ДЕКОДИРОВАНИЯ	LPCM
ЧАСТОТА ВЫБОРКИ	От 16 кГц до 48 кГц
СКОРОСТЬ ПЕРЕДАЧИ	Прибл. 1.5 Мбит/с

Поддержка AAC

- Данное изделие воспроизводит AAC-файлы, закодированные с помощью iTunes.

ЧАСТОТА ВЫБОРКИ	От 11,025 кГц до 48 кГц
СКОРОСТЬ ПЕРЕДАЧИ	USB: От 16 кбит/с до 320 кбит/с (CBR) Диск: От 8 кбит/с до 320 кбит/с (CBR)

Поддержка FLAC

- Воспроизведение FLAC-файлов на дисках CD-R/-RW, DVD-R/-RW/-R SL/-R DL невозможно.

ЧАСТОТА ВЫБОРКИ	От 8 кГц до 192 кГц
-----------------	---------------------

Поддержка DivX

- Данное изделие не поддерживает следующие форматы: формат DivX Ultra, файлы DivX без видеоданных, файлы DivX, закодированные с помощью аудиокодека LPCM (Linear PCM)
- В зависимости от состава информации о файле, например числа аудиопотоков, возможна небольшая задержка во время запуска воспроизведения на дисках.

- Если размер файла составляет более 4 Гб, воспроизведение будет остановлено до его завершения.
- Содержимое файлов DivX может накладываться запрет на выполнение некоторых специальных операций.
- Файлы с большей скоростью передачи данных не всегда воспроизводятся корректно. Стандартная скорость передачи данных составляет 4 Мбит/с для CD и 10,08 Мбит/с для DVD.
- Файлы DivX, хранящиеся на внешнем устройстве памяти (USB, SD), не воспроизводятся.

CD-R/-RW, DVD-R/-R SL/-R DL/DVD-RW

РАСШИРЕНИЕ	.avi/.divx
ПРОФИЛЬ	Home Theater Profile
МАКС. РАЗРЕШЕНИЕ	720 x 576

Поддержка аудио- и видеофайлов (USB, SD)

- В зависимости от скорости передачи в битах воспроизведение файлов может быть невозможным.
- Только устройства памяти USB могут воспроизводить файлы VOB.

.avi

Совместимый видеокодек	MPEG4, H.264, H.263, Xvid
Максимальное разрешение	1 920 x 1 080
Максимальная частота кадров	30 кадров/с

.mp4

Совместимый видеокодек	MPEG4, H.264, H.263
Максимальное разрешение	1 920 x 1 080
Максимальная частота кадров	30 кадров/с

.3gp

Совместимый видеокодек	MPEG4, H.264, H.263
------------------------	---------------------

Максимальное разрешение	1 920 x 1 080
Максимальная частота кадров	30 кадров/с

.mkv

Совместимый видеокодек	MPEG4, H.264, Xvid
Максимальное разрешение	1 920 x 1 080
Максимальная частота кадров	30 кадров/с

.mov

Совместимый видеокодек	MPEG4, H.264, H.263
Максимальное разрешение	1 920 x 1 080
Максимальная частота кадров	30 кадров/с

.flv

Совместимый видеокодек	H.264
Максимальное разрешение	1 920 x 1 080
Максимальная частота кадров	30 кадров/с

.f4v

Совместимый видеокодек	H.264
Максимальное разрешение	1 920 x 1 080
Максимальная частота кадров	30 кадров/с

.asf

Совместимый видеокодек	WMV/VC-1
Максимальное разрешение	1 920 x 1 080
Максимальная частота кадров	30 кадров/с

.wmv

Совместимый видеокодек	WMV/VC-1
Максимальное разрешение	1 920 x 1 080
Максимальная частота кадров	30 кадров/с

.vob

Совместимый видеокодек	MPEG2, H.264
------------------------	--------------

Максимальное разрешение	1 920 x 1 080
Максимальная частота кадров	30 кадров/с

Bluetooth



Bluetooth® (слово и логотипы) является зарегистрированным товарным знаком и принадлежит компании Bluetooth SIG, Inc.; использование PIONEER CORPORATION этих товарных знаков разрешено соответствующей лицензией. Прочие товарные знаки и торговые наименования принадлежат соответствующим владельцам.

Wi-Fi



Логотип Wi-Fi CERTIFIED™ является знаком сертификации Wi-Fi Alliance®.

SDXC



Логотип SDXC является торговым знаком SD-3C, LLC.

WMA/WMV

Windows Media – это зарегистрированная торговая марка или торговая марка Microsoft Corporation в США и/или других странах.

- В данном изделии используются технологии, принадлежащие корпорации Microsoft, которые не разрешается использовать или распространять без лицензии от Microsoft Licensing, Inc.

FLAC

© 2000-2009 Josh Coalsom
 © 2011-2013 Xiph.Org Foundation
 Перераспределение и использование в исходных и двоичных формах с изменением и без него разрешается при соблюдении следующих условий:
 – Перераспределение кода источника должно оставаться в силе вышеупомянутое уведомлением об авторских правах, этот список условий и следующую оговорку об ограничении ответственности.
 – Перераспределения в двоичной форме должны воспроизводить вышеупомянутое уведомление об

авторских правах, этот список условий и следующую оговорку об ограничении ответственности в документации и/или других материалах, предоставляемых с раздачей.

– Запрещается использовать название Xiph.org Foundation, а также имена его участников для утверждения или рекламы продуктов, созданных на основе этого программного обеспечения, без специального предварительного письменного разрешения.

ЭТО ПРОГРАММНОЕ ОБЕСПЕЧЕНИЕ ПРЕДОСТАВЛЯЕТСЯ ВЛАДЕЛЬЦАМИ АВТОРСКОГО ПРАВА И УЧАСТНИКАМИ НА УСЛОВИЯХ "КАК ЕСТЬ", И ЛЮБЫЕ ЯВНЫЕ ИЛИ НЕЯВНЫЕ ГАРАНТИИ, В ТОМ ЧИСЛЕ (НО НЕ ОГРАНИЧИВАЯСЬ ИМИ), НЕЯВНЫЕ ГАРАНТИИ КОММЕРЧЕСКОЙ ЦЕННОСТИ И ПРИГОДНОСТИ ДЛЯ ОПРЕДЕЛЕННЫХ ЦЕЛЕЙ, НЕ ДАЮТСЯ. НИ В КАКОМ СЛУЧАЕ ФОНД ИЛИ ЕГО СОТРУДНИКИ НЕ НЕСУТ ОТВЕТСТВЕННОСТИ ЗА ПРЯМОЙ, КОСВЕННЫЙ, СЛУЧАЙНЫЙ, СПЕЦИАЛЬНЫЙ, ИСКЛЮЧИТЕЛЬНЫЙ УЩЕРБ (В ТОМ ЧИСЛЕ, ПРИОБРЕТЕНИЕ ЗАМЕНЯЕМЫХ ТОВАРОВ ИЛИ УСЛУГ, ПОТЕРЯ ИСПОЛЬЗОВАНИЯ, ДАННЫХ ИЛИ ПРИБЫЛИ; ИЛИ ПЕРЕРЫВ В ДЕЯТЕЛЬНОСТИ, НО НЕ ОГРАНИЧИВАЯСЬ ИМИ), ВЫЗВАННЫЙ И, СОГЛАСНО ЛЮБОЙ ТЕОРИИ ОТВЕТСТВЕННОСТИ, БУДЬ ТО КОНТРАКТ, ОБЪЕКТИВНАЯ ОТВЕТСТВЕННОСТЬ ИЛИ ПРАВОНАРУШЕНИЯ (В ТОМ ЧИСЛЕ ХАЛАТНОСТЬ ИЛИ ИНОЕ), ВОЗНИКШИЙ В ЛЮБОМ СЛУЧАЕ В РЕЗУЛЬТАТЕ ИСПОЛЬЗОВАНИЯ ДАННОГО ПРОГРАММНОГО ОБЕСПЕЧЕНИЯ, ДАЖЕ ЕСЛИ РАССМОТРЕНА ВОЗМОЖНОСТЬ ТАКОГО УЩЕРБА

DivX



Устройства DivX® Home Theater Certified протестированы на обеспечение высокого качества при воспроизведении видео на DivX Home Theater (включая .avi, .divx). Логотип DivX означает свободу воспроизведения ваших любимых видео.

DivX®, DivX Certified® и связанные логотипы являются торговыми марками DivX, LLC и используются по лицензии.

Устройство DivX Certified® прошло тщательное тестирование возможности воспроизведения видео DivX®. Для воспроизведения фильмов DivX сначала зарегистрируйте устройство на сайте vod.divx.com. Найдите регистрационный код в разделе DivX VOD меню настройки устройства.

AAC

AAC – это аббревиатура термина Advanced Audio Coding (Усовершенствованное копирование аудиофайлов). Относится к стандарту технологии сжатия аудио, используемому в форматах MPEG-2 и MPEG-4. Для кодировки AAC-файлов можно использовать несколько приложений, от которых будут зависеть форматы файлов и расширения. Данное устройство воспроизводит AAC-файлы, закодированные с помощью iTunes.

Google™, Google Play, Android

Google, Google Play и Android являются товарными знаками Google LLC.

Android Auto



Android Auto является торговой маркой Google LLC.

Подробная информация о подсоединенных устройствах iPod

- Компания Pioneer не несет ответственности за потерю данных с iPod, даже если эти данные были потеряны во время использования данного изделия. Позаботьтесь о регулярном создании резервной копии данных iPod.
- Не подвергайте iPod продолжительному воздействию прямых солнечных лучей. Это может привести к сбоям в работе iPod, вызванным высокой температурой.
- Не оставляйте iPod в местах воздействия высоких температур.
- Во время движения надежно фиксируйте iPod. Не допускайте падения iPod на пол, где он может застрять под педалями тормоза или акселератора.
- Подробнее см. руководство по эксплуатации iPod.

iPhone, iPod и Lightning



Использование значка Made for Apple означает, что устройство было разработано специально для подключения к продуктам Apple, указанным на значке, и сертифицировано разработчиком как соответствующее техническим стандартам Apple. Apple не несет ответственность за работу данного устройства или его соответствие мерам безопасности и нормативным стандартам. Обратите внимание, что использование данного аксессуара с продуктом Apple может повлиять на работу беспроводной связи. iPhone, iPod, iPod nano, iPod touch и Lightning являются товарными знаками Apple Inc., зарегистрированными в США и других странах.

App Store

App Store является знаком обслуживания Apple Inc.

iOS

iOS является торговой маркой, право на торговую марку которой в США и определенных других странах принадлежит Cisco.

iTunes

iTunes является торговой маркой компании Apple Inc., зарегистрированной в США и других странах.

Apple Music

Apple Music является торговым знаком компании Apple Inc., зарегистрированной в США и других странах.

Apple CarPlay



Apple CarPlay является торговым знаком компании Apple Inc. Использование значка Works with Apple означает, что устройство было разработано специально для работы с технологией, указанной на значке, и сертифицировано разработчиком как соответствующее техническим стандартам Apple.

Siri

Работает с Siri через микрофон.

Использование контента, связанного на основе приложения

Важно

Условия, необходимые для доступа с помощью данного изделия к услугам контента на основе приложения:

- На смартфон загружена последняя версия совместимого приложения связанного контента Pioneer для смартфона, доступного от провайдера

- Имеется действующая учетная запись у провайдера контентных услуг.
- Тарифный план смартфона. Примечание. Если тарифный план для смартфона не предусматривает неограниченного использования данных, может взиматься дополнительная плата за доступ к контенту, связанному на основе приложения, через сети 3G, EDGE и/или LTE (4G).
- Соединение с Интернетом через сети 3G, EDGE, LTE (4G) или Wi-Fi.
- Дополнительный кабель с адаптером Pioneer для подключения iPhone к данному изделию.

Ограничения:

- Доступ к контенту, связанному на основе приложения, будет зависеть от наличия покрытия сотовой сети и/или сети Wi-Fi, необходимой для подключения смартфона к сети Интернет.
- Доступность услуги может быть ограничена географическим регионом. Для получения дополнительной информации свяжитесь с провайдером услуги связанного контента.
- Возможность доступа данного изделия к связанному контенту может изменяться без уведомления и может зависеть от любой из следующих причин: проблемы совместимости с будущими версиями встроенного программного обеспечения смартфона; проблемы совместимости с будущими версиями приложений связанного контента для смартфона; изменениями или прекращением поддержки приложений связанного контента или услуг их провайдером.
- Компания Pioneer не несет ответственности за любые проблемы, которые могут возникнуть в результате использования неправильного или

- дефектного контента, связанного на основе приложения.
- Ответственность за содержание и функции совместимых приложений несут поставщики приложений App.
- В режиме AppRadio Mode +, Apple CarPlay и Android Auto функциональность системы во время управления автомобилем ограничена, а доступные функции определяются разработчиками App.
- Доступность функций режима AppRadio Mode +, Apple CarPlay и Android Auto определяется разработчиком App, а не компанией Pioneer.
- Режим AppRadio Mode +, Apple CarPlay и Android Auto обеспечивает доступ к приложениям, отличающимся от перечисленных (на которые распространяются ограничения во время управления автомобилем), однако степень использования содержания приложений определяется разработчиками App.

HDMI



Термины HDMI и HDMI High-Definition Multimedia Interface, а также логотип HDMI являются торговыми знаками или зарегистрированными торговыми знаками HDMI Licensing Administrator, Inc. в США и других странах.

Примечание о просмотре видео

Помните, что использование данной системы для коммерческого или публичного просмотра может представлять собой нарушение авторских прав, защищенных законодательством об авторском праве.

Примечание о просмотре DVD-Video

В данном изделии реализована технология защиты авторских прав, защищенная патентами США и другими правами на интеллектуальную собственность, принадлежащую Rovi Corporation. Обратный инжиниринг и дисассемблирование запрещены.

Примечание об использовании файлов MP3

В комплект данного изделия входит лицензия только для частного или некоммерческого использования, и лицензия не предусматривает использование данного изделия в коммерческих целях (т.е. с целью получения прибыли), для радиотрансляции в режиме реального времени (наземной, спутниковой, кабельной и/или с помощью других средств), передачи/поточкового воспроизведения через Интернет, внутренние сети и/или другие сети или сети распределения электронного содержания, например приложения платного аудиовоспроизведения или

аудиопрограмм по запросу. Для данного использования требуется отдельная лицензия. Подробную информацию можно получить на сайте <http://www.mp3licensing.com>.

Примечание в отношении лицензий открытого ПО

Для получения информации о лицензии открытого ПО для функций, которыми оснащено данное изделие, посетите <http://www.oss-pioneer.com/car/multimedia/>

Надлежащее использование экрана LCD

Обращение с экраном LCD

- Если экран LCD подвергается длительному воздействию прямых солнечных лучей, он нагревается, что может привести к повреждению самого экрана LCD. Если данное изделие не используется, сократите до минимума воздействие прямых солнечных лучей на ЖК-экран.
- Экран LCD следует использовать в диапазоне температур согласно Техническим характеристикам (стр. 79).
- Не используйте экран LCD при температурах выше или ниже диапазона рабочей температуры, поскольку это может привести к нарушению нормальной работы экрана LCD и его повреждению.
- Для повышения различимости в автомобиле экран LCD не оснащен

защитным покрытием. Не прикладывайте излишнее усилие при нажатии на экран, поскольку это может привести к его повреждению.

- Не толкайте экран LCD, поскольку это может привести к появлению на нем царапин.
- Ни в коем случае не прикасайтесь к экрану LCD ничем кроме пальцев во время использования функций сенсорной панели. Это может привести к появлению царапин на экране LCD.

Жидкокристаллический (LCD) экран

- Если экран LCD расположен рядом с вентиляционным отверстием кондиционера, убедитесь, что выходящий из кондиционера воздух не дует на экран. Теплый воздух из обогревателя может повредить экран LCD, а холодный воздух может привести к образованию влаги внутри данного изделия, что также может привести к повреждениям.
- На экране LCD могут появиться небольшие черные или белые точки (яркие точки). Это является свойством экрана LCD и не указывает на неисправность.
- Если экран LCD подвергается воздействию прямых солнечных лучей, изображение на нем будет трудноразличимо.
- При использовании сотового телефона антенна должна находиться на максимальном расстоянии от экрана LCD, чтобы предотвратить помехи видеосигнала в виде пятен и цветных полос.

Уход за экраном LCD

- При устранении пыли или очистке экрана LCD сначала выключите данное

изделие, а затем очистите экран сухой мягкой тканью.

- Протирая экран LCD, не царапайте его поверхность. Не используйте агрессивные или абразивные чистящие вещества.

Светодиодная подсветка LED

Светоизлучающий диод используется внутри дисплея для подсветки экрана LCD.

- При низких температурах использование светодиодной подсветки LED может увеличить время задержки изображения и ухудшить качество изображения из-за характеристик экрана LCD. Качество изображения улучшится при увеличении температуры.
- Срок службы светодиодной подсветки LED составляет более 10 000 часов. Однако он может уменьшиться в случае эксплуатации при высоких температурах.
- В конце срока службы светодиодной подсветки LED экран станет более тусклым и изображение больше не будет видимым. В этом случае обратитесь к своему дилеру или в ближайший уполномоченный сервисный центр Pioneer.

Серийный номер

На этом рисунке показана информация о месяце и годе изготовления устройства.

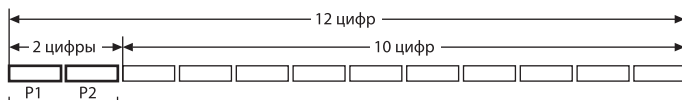

Дата изготовления оборудования

P1 - Год изготовления

Год	2001	2002	2003	2004	2005	2006	2007	2008	2009	2010
Символ	A	B	C	D	E	F	G	H	I	J

Год	2011	2012	2013	2014	2015	2016	2017	2018	2019	2020
Символ	K	L	M	N	O	P	Q	R	S	T

P2 - Месяц изготовления

Месяц	1	2	3	4	5	6	7	8	9	10	11	12
Символ	A	B	C	D	E	F	G	H	I	J	K	L

Технические характеристики

Общие

Номинальный источник питания:
14,4 В пост. тока (от 12,0 В до 14,4 В допустимое значение)

Система заземления:
Отрицательный тип

Максимальный потребляемый ток:
10,0 А

Размеры (Ш × В × Г):
Корпус DIN:
178 мм × 100 мм × 158 мм

Передняя часть:
188 мм × 118 мм × 25 мм
Корпус D:
178 мм × 100 мм × 165 мм

Передняя часть:
171 мм × 97 мм × 18 мм

Вес:

2,1 кг

Дисплей

Размер экрана/соотношение сторон:
ширина 6,94 дюйма/17,2:9 (видимая площадь экрана: 156,24 мм × 81,6 мм)

Пиксели:
1 209 600 (2 520 × 480)

Метод отображения:
Активное управление матрицей TFT

Система цветности:
Поддержка PAL/NTSC/PAL-M/PAL-N/SECAM

Устойчивый диапазон температур:
от -20 °C до +80 °C (питание выключено)

Аудио

Максимальная выходная мощность:
• 50 Вт × 4 кан./4 Ω
• 50 Вт × 2 кан./4 Ω + 70 Вт × 1 кан./2 Ω (для сабвуфера)

Номинальная выходная мощность:
22 Вт × 4 (от 50 Гц до 15 кГц, 5 % КНИ, 4 Ω НАГРУЗКА, задействованы оба канала)

Сопротивление нагрузки:
4 Ω (от 4 Ω до 8 Ω допустимое значение)

Уровень выходного сигнала предварительного выхода (макс.): 4,0 В
Эквалайзер (13-полосный графический эквалайзер):

Частота:
50 Гц/80 Гц/125 Гц/200 Гц/315 Гц/500 Гц/800 Гц/1,25 кГц/2 кГц/3,15 кГц/5 кГц/8 кГц/12,5 кГц

Усиление: ±12 дБ
<Стандартный режим>
ФВЧ:

Частота:
25 Гц/31,5 Гц/40 Гц/50 Гц/63 Гц/80 Гц/100 Гц/125 Гц/160 Гц/200 Гц/250 Гц

Крутизна затухания:
-6 дБ/окт., -12 дБ/окт., -18 дБ/окт., -24 дБ/окт., Выкл

Сабвуфер/LPF:

Частота:
25 Гц/31,5 Гц/40 Гц/50 Гц/63 Гц/80 Гц/100 Гц/125 Гц/160 Гц/200 Гц/250 Гц

Крутизна затухания:
-6 дБ/окт., -12 дБ/окт., -18 дБ/окт., -24 дБ/окт.,

-30 дБ/окт., -36 дБ/окт., Выкл
Усиление:
от +10 дБ до -24 дБ (1 дБ/шаг)

Фаза: Нормальная/Обратная
Временные задержки:
шаг от 0 до 140 (2,5 см/шаг)

Подъем ЧХ нижних звуковых частот:
Усиление: от +12 дБ до 0 дБ

Уровень громкости громкоговорителя:
от +10 дБ до -24 дБ (1 дБ/шаг)
<Сетевой режим>
ФВЧ (Высокие):

Частота:
1,25 кГц/1,6 кГц/2 кГц/2,5 кГц/3,15

кГц/4 кГц/5 кГц/6,3 кГц/8 кГц/10 кГц/12,5 кГц

Крутизна затухания:
-6 дБ/окт., -12 дБ/окт., -18 дБ/окт., -24 дБ/окт.

ФВЧ (Средний):

Частота:
25 Гц/31,5 Гц/40 Гц/50 Гц/63 Гц/80 Гц/100 Гц/125 Гц/160 Гц/200 Гц/250 Гц

Крутизна затухания:
-6 дБ/окт., -12 дБ/окт., -18 дБ/окт., -24 дБ/окт., Выкл

LPF (Средний):

Частота:
1,25 кГц/1,6 кГц/2 кГц/2,5 кГц/3,15 кГц/4 кГц/5 кГц/6,3 кГц/8 кГц/10 кГц/12,5 кГц

Крутизна затухания:
-6 дБ/окт., -12 дБ/окт., -18 дБ/окт., -24 дБ/окт., Выкл

Сабвуфер:

Частота:
25 Гц/31,5 Гц/40 Гц/50 Гц/63 Гц/80 Гц/100 Гц/125 Гц/160 Гц/200 Гц/250 Гц

Крутизна затухания:
-6 дБ/окт., -12 дБ/окт., -18 дБ/окт., -24 дБ/окт., -30 дБ/окт., -36 дБ/окт., Выкл

Усиление:
от +10 дБ до -24 дБ (1 дБ/шаг)
Фаза: Нормальная/Обратная

Временные задержки:
шаг от 0 до 140 (2,5 см/шаг)

Подъем ЧХ нижних звуковых частот:
Усиление: от +12 дБ до 0 дБ

Уровень громкости громкоговорителя:
от +10 дБ до -24 дБ (1 дБ/шаг)

Привод DVD

Система:
DVD-V, VCD, CD, MP3, WMA, AAC, DivX, проигрыватель MPEG

Читаемые диски:
DVD-VIDEO, VIDEO-CD, CD, CD-R, CD-RW, DVD-R, DVD-RW, DVD-R DL

Региональный код: 5

Амплитудно-частотная характеристика:
От 5 Гц до 44 000 Гц (с DVD, при частоте
выборки 96 кГц)

Отношение сигнал-шум:
96 дБ (1 кГц) (радиосеть IEC-A)
(уровень RCA)

Уровень выходного сигнала:
Видео:

1.0 В p-p/75 Ω (±0,2 В)

Число каналов: 2 (стерео)

Формат декодирования MP3:

MPEG-1, 2 и 2.5 Audio Layer 3

Формат декодирования WMA:
версии 7, 8, 9 (2 кан. аудио) (Windows
Media Player)

Формат декодирования AAC:

MPEG-4 AAC (только кодировка
iTunes):

.m4a (версия 11 и более ранние)

Формат декодирования DivX:

Home Theater версии 3.11, 4.x, 5.x, 6.x:

.avi, .divx

Формат декодирования видео MPEG:

MPEG1:

.mpg, .mpeg, .dat

MPEG-2 PS:

.mpg, .mpeg

MPEG4 part 2 (visual), MS-MPEG4

версия 3:

.avi

USB

Стандартная характеристика USB:

USB 1.1, USB 2.0 высокая скорость

Максимальный ток: 1,6 А

USB Класс:

MSC (Mass Storage Class), iPod (Audio
Class, HID Class)

Файловая система: FAT16, FAT32, NTFS

<USB-аудио>

Формат декодирования MP3:

MPEG-1/Layer-1, MPEG-1/Layer-2, MPEG-
1/Layer-3

MPEG-2/Layer-1, MPEG-2/Layer-2, MPEG-
2/Layer-3

MPEG-2.5/Layer-3

Формат декодирования WMA:

WMA 10 Std, WMA 10 Pro, WMA 9
Lossless

Формат декодирования AAC:

MPEG-2 AAC-LC, MPEG-4 AAC-LC

Формат сигнала FLAC:

Версия 1.3.0

Формат сигнала WAV:

Linear PCM

<USB-изображение>

Формат декодирования JPEG:

JPEG

<USB-видео>

Формат декодирования видео H.264:

Base Line Profile, Main Profile, High
Profile

Формат декодирования видео WMV:

VC-1 SP/MP/AP, WMV 7/8

Формат декодирования видео MPEG4:

Simple Profile, Advanced Simple Profile
(кроме GMC)

SD

Совместимый физический формат:

Версия 2.0

Файловая система: FAT16, FAT32, NTFS

<SD-аудио>

Формат декодирования MP3:

MPEG-1/Layer 1, MPEG-1/Layer 2, MPEG-
1/Layer 3,

MPEG-2/Layer 1, MPEG-2/Layer 2, MPEG-
2/Layer 3,

MPEG-2.5/Layer 3

Формат декодирования WMA:

WMA 10 Std, WMA 10 Pro, WMA 9
Lossless

Формат декодирования AAC:

MPEG-2 AAC-LC, MPEG-4 AAC-LC

Формат сигнала WAV:

Linear PCM

Формат сигнала FLAC:

Версия 1.3.0

<SD-изображение>

Формат декодирования JPEG:

JPEG

<SD-видео>

Формат декодирования видео H.264:

BaseLine Profile, Main Profile, High
Profile

Формат декодирования видео WMV:

VC-1 SP/MP/AP, WMV 7/8

Формат декодирования видео MPEG4:

Simple Profile, Advanced Simple Profile
(кроме GMC)

Bluetooth

Версия:

Bluetooth 4.1

Выходная мощность:

+4 дБм макс. (Класс мощности 2)

Диапазон частот:

от 2 400 МГц до 2 483,5 МГц

Тюнер FM

Диапазон частот:

от 87,5 МГц до 108 МГц

Полезная чувствительность:

11 dBf (0,8 мкВ/75 Ω, моно, сигнал/шум:
30 дБ)

Отношение сигнал-шум:

72 дБ (радиосеть IEC-A)

Тюнер MW

Диапазон частот:

от 531 кГц до 1 602 кГц (9 кГц)

Полезная чувствительность:

28 мкВ (отношение сигнал-шум: 20 дБ)

Отношение сигнал-шум:

62 дБ (радиосеть IEC-A)

Тюнер LW

Диапазон частот:

от 153 кГц до 281 кГц

Полезная чувствительность:

30 мкВ (отношение сигнал-шум: 20 дБ)

Отношение сигнал-шум:

62 дБ (радиосеть IEC-A)

Wi-Fi

Частотный канал:

1, 6, 11 кан. (2,4 ГГц)

149, 151, 155 кан. (5 ГГц)

Безопасность:

WPA 2 (личная)

Выходная мощность:

+16 дБм макс. (2,4 ГГц)

+13 дБм макс. (5 ГГц)

GPS

Ресивер GNSS

Система:

GPS L1C/Ac, SBAS L1C/A, GLONASS
L1OF SPS (Standard Positioning
Service)

Система приема:

72-канальная многоканальная
система приема

Частота приема:

1 575,42 МГц/1 602 МГц

Чувствительность:

-140 дБм (тип.)

Частота:

Прибл. раз в секунду

Антенна GPS

Антенна:

Узкополосная плоская/с
правосторонней спиральной
поляризацией

Кабель антенны:

3,55 м

Размеры (Ш × В × Г):

33 мм × 14,7 мм × 36 мм

Вес:

73,7 г

Примечание:

В соответствии со статьей 5 закона Российской Федерации «О защите прав потребителей» и постановлением правительства Российской Федерации № 720 от 16.06.97 компания Pioneer Europe NV оговаривает следующий срок службы изделий, официально поставляемых на российский рынок.

Автомобильная электроника: 6 лет
Прочие изделия (наушники, микрофоны и т.п.): 5 лет

ПРИМЕЧАНИЯ

- В целях совершенствования технические характеристики и конструкция могут быть изменены без предварительного уведомления.
- Данное устройство произведено в Таиланде.

<http://www.pioneer-car.eu>

Посетите www.pioneer-rus.ru (или www.pioneer-car.eu) для регистрации приобретенного Вами изделия.

PIONEER CORPORATION

28-8, Honkomagome 2-chome, Bunkyo-ku,
Tokyo 113-0021, Japan

Корпорация Пайонир

28-8, Хонкомагомэ 2-чоме, Бункё-ку,
Токио 113-0021, Япония

Импортер ООО "ПИОНЕР РУС"

105064, Россия, г. Москва, Нижний Сусальный переулок,
дом 5, строение 19
Тел.: +7(495) 956-89-01

PIONEER EUROPE NV

Haven 1087, Kœtberglaan 1, B-9120 Melsele, Belgium/Belgique
TEL: (0) 3/570.05.11

PIONEER ELECTRONICS (USA) INC.

P.O. Box 1540, Long Beach, California 90801-1540, U.S.A.
TEL: (800) 421-1404