

**Pioneer**

# AVH-A7100BT

DVD RDS AV-ONTVANGER

Bedieningshandleiding

# Inhoudsopgave

Hartelijk dank voor de aanschaf van dit Pioneer-product.

Lees deze instructies om goed te leren werken met dit model. Bewaar dit document na het lezen op een veilige plaats zodat u het later opnieuw kunt raadplegen.

## Belangrijk

De schermafbeelding die in de voorbeelden worden getoond, kan verschillen van de feitelijke schermafbeeldingen, die zonder voorafgaande kennisgeving kunnen worden gewijzigd om verbeteringen in de prestaties en de functies te bewerkstelligen.

## ■ Voorzorgsmaatregelen .... 4

|   |   |
|---|---|
| Belangrijke veiligheidsinformatie .....   | 5 |
| Veilig rijden.....  | 6 |
| Het gebruik van een beeldscherm dat aangesloten is op de uitgang voor de achterste monitor..... | 6 |
| Voorkomen dat de accu leegloopt .....   | 6 |
| Achteruitkijkcamera .....   | 7 |
| Omgaan met de USB-aansluiting .....   | 7 |
| In geval van problemen .....  | 7 |
| Bezoek onze website .....   | 7 |
| Over dit product .....  | 8 |
| Het LCD-paneel en het scherm beschermen .....   | 8 |
| Opmerkingen over het interne geheugen .....   | 8 |
| Over deze handleiding.....  | 8 |
| Uw apparaat beschermen tegen diefstal .....   | 9 |

## ■ Onderdelen en bedieningsknoppen ..... 11

|                    |    |
|--------------------|----|
| Hoofdapparaat..... | 11 |
|--------------------|----|

## ■ Basisbediening ..... 13

|   |    |
|---|----|
| Opmerkingen over het gebruik van het LCD-paneel ..... | 13 |
| Het LCD-paneel openen en sluiten .....                | 13 |
| Het LCD-paneel horizontaal draaien .....              | 14 |
| De schuifpositie van het LCD-paneel aanpassen .....   | 14 |
| De hoek van het LCD-paneel afstellen.....             | 15 |
| De microprocessor resetten.....                       | 15 |
| Afstandsbediening.....                                | 16 |
| Het apparaat starten.....                             | 16 |
| Gebruik van het aanraakpaneel .....                   | 17 |
| Beginmenuscherm.....                                  | 19 |

## ■ Bluetooth ..... 21

|   |    |
|---|----|
| Bluetooth-verbinding .....                      | 21 |
| Bluetooth-instellingen.....                     | 21 |
| Van gekoppeld Bluetooth-apparaat wisselen ..... | 22 |
| Handsfree telefoneren .....                     | 23 |
| Bluetooth-audio .....                           | 28 |

## ■ AppRadio Mode + ..... 31

|                                       |    |
|---------------------------------------|----|
| AppRadio Mode + gebruiken.....        | 31 |
| Startprocedure .....                  | 31 |
| Het gebruik van een toetsenbord ..... | 33 |
| Gebruik van de audiomixfunctie .....  | 33 |

## ■ AV-bron ..... 35

|   |    |
|---|----|
| Ondersteunde AV-bron .....  | 35 |
| Het AV-bedieningsscherm weergeven .....                                     | 35 |
| Een bron selecteren .....   | 36 |
| De weergavevolgorde van bronnen wijzigen .....                              | 36 |
| Het bereik van het gebied van de favoriete bronpictogrammen aanpassen ..... | 37 |

## ■ iPod/iPhone of smartphoneverbinding voor AV-bron ..... 38

|   |    |
|---|----|
| iPod/iPhone met een Lightning-aansluiting ... | 38 |
| iPhone met een stekker met 30 pinnen .....    | 40 |
| Smartphone (Android™-toestel) .....           | 41 |

|   |           |   |           |
|---|-----------|---|-----------|
| <b>Radio</b> .....  | <b>42</b> | Een snelkoppeling verwijderen.....                                | 93        |
| Startprocedure.....                                       | 42        | <b>Andere functies</b> .....                                      | <b>94</b> |
| Basisbediening.....                                       | 42        | De datum en tijd instellen .....                                  | 94        |
| De frequenties van de sterkste zenders opslaan (BSM)..... | 43        | De breedbeeldstand veranderen.....                                | 94        |
| Radio-instellingen.....                                   | 43        | Het product terugstellen op de standaardinstellingen .....        | 95        |
| <b>Disc</b> .....   | <b>45</b> | <b>Aanhangsel</b> .....   | <b>96</b> |
| Een disc inbrengen en uitwerpen .....                     | 45        | Storingen verhelpen.....  | 96        |
| Basisbediening.....                                       | 45        | Foutberichten .....   | 99        |
| <b>Gecomprimeerde bestanden</b> .....                     | <b>50</b> | Omgaan met en verzorging van de discs .....                       | 102       |
| Media inbrengen en uitwerpen.....                         | 50        | Af speelbare discs .....  | 103       |
| Startprocedure.....                                       | 51        | Gedetailleerde informatie voor af speelbare media .....           | 103       |
| Basisbediening.....                                       | 52        | Bluetooth.....  | 109       |
| <b>iPod</b> .....   | <b>58</b> | WMA .....   | 109       |
| Uw iPod aansluiten.....                                   | 58        | FLAC.....   | 109       |
| Basisbediening.....                                       | 58        | DivX .....  | 110       |
| <b>Spotify®</b> .....                                     | <b>62</b> | AAC .....   | 110       |
| Luisteren naar Spotify .....                              | 62        | Google™, Google Play, Android .....                               | 110       |
| Basisbediening.....                                       | 63        | MIXTRAX .....   | 110       |
| <b>AUX</b> .....  | <b>67</b> | Gedetailleerde informatie over de aangesloten iPod-apparaten..... | 110       |
| Startprocedure.....                                       | 67        | Gebruik van app-gebaseerde verbonden content .....                | 111       |
| Basisbediening.....                                       | 68        | Spotify®.....   | 112       |
| <b>AV-ingang</b> .....                                    | <b>69</b> | Opmerking over het bekijken van video's .....                     | 112       |
| Startprocedure.....                                       | 69        | Opmerking over het bekijken van DVD-Video .....                   | 112       |
| <b>MIXTRAX</b> .....                                      | <b>70</b> | Opmerking over het gebruik van MP3-bestanden.....                 | 112       |
| MIXTRAX EZ-bediening.....                                 | 70        | Correct gebruik van het LCD-scherm .....                          | 113       |
| Startprocedure.....                                       | 70        | Specificaties .....   | 114       |
| MIXTRAX-instellingen .....                                | 71        |   |           |
| <b>Instellingen</b> .....                                 | <b>72</b> |   |           |
| Het instellingscherm weergeven .....                      | 72        |   |           |
| Systeem-instellingen .....                                | 72        |   |           |
| Thema-instellingen .....                                  | 81        |   |           |
| Audio-instellingen .....                                  | 82        |   |           |
| Video-instellingen.....                                   | 89        |   |           |
| <b>Favorietenmenu</b> .....                               | <b>93</b> |   |           |
| Een snelkoppeling maken .....                             | 93        |   |           |
| Een snelkoppeling selecteren .....                        | 93        |   |           |

# Voorzorgsmaatregelen

In sommige landen en door wetgeving kan het plaatsen en gebruiken van dit product in uw voertuig verboden of aan banden gelegd zijn. Volg alle toepasselijke wet- en regelgeving ten aanzien van de installatie, het gebruik en de werking van dit product.



Dit product mag niet bij het normale huisvuil worden weggegooid. Er bestaat een afzonderlijk ophaalsysteem voor gebruikte elektronische producten conform de wetgeving die een correcte behandeling, inzameling en hergebruik of recycling vereist.

Privehuishoudens in de lidstaten van de EU, in Zwitserland en Noorwegen kunnen hun afgedankte elektronische producten kosteloos inleveren bij speciale inzamelpunten of bij een handelaar (bij aanschaf van een soortgelijk nieuw product).

Neem in landen die hierboven niet vermeld zijn, contact op met uw plaatselijke autoriteiten voor de juiste verwijderingsmethode.

Op deze wijze zorgt u ervoor dat uw afgedankte product de noodzakelijke behandeling, inzameling en recycling ondergaat om mogelijke negatieve effecten op het milieu en de gezondheid te voorkomen.

## BELANGRIJK

Dit product is een laserproduct van klasse 1 zoals geclassificeerd onder IEC 60825-1:2007, Safety of laser products (Veiligheid van laserproducten) en bevat een lasermodule van klasse 1M. Om veiligheidsredenen mag u de behuizing niet verwijderen en niet proberen om toegang te krijgen tot de binnenzijde van het toestel. Laat alle onderhoudswerkzaamheden over aan gekwalificeerde technici.

**LASERPRODUCT KLASSE 1**

VOORZICHTIG—ZICHTBARE EN ONZICHTBARE  
LASERSTRALING KLASSE 1M INDIEN OPEN NIET  
RECHTSTREEKS BEKIJKEN MET OPTISCHE INSTRUMENTEN.

## ⚠ WAARSCHUWING

Sleuven en openingen in de kast zijn er voor ventilatie ter bescherming tegen oververhitting en om ervoor te zorgen dat het product betrouwbaar functioneert. Om het gevaar van brand te voorkomen mogen de openingen nooit worden geblokkeerd of bedekt met voorwerpen (zoals papier, vloermat, kleding).

## ⚠ BELANGRIJK

Dit product is getest in gematigde en tropische klimaatomstandigheden volgens IEC 60065, Audio-, video- en soortgelijke elektronische toestellen - Veiligheidseisen.

## Belangrijke veiligheidsinformatie

### WAARSCHUWING

- Probeer het product niet zelf te monteren en voer er geen onderhoud aan uit. Montage of onderhoud van het product door personen zonder technische opleiding en ervaring met elektronische apparatuur en auto-accessoires kan gevaarlijk zijn, en kan een elektrische schok, verwonding of andere gevaren veroorzaken.
- Laat dit product niet in contact komen met vloeistoffen. Dit kan een elektrische schok tot gevolg hebben. Contact met vloeistof kan tevens schade, rook en oververhitting tot gevolg hebben.
- Als vloeistof of ander materiaal in dit product terechtkomt, parkeer uw voertuig dan op een veilige locatie, zet zo snel mogelijk de contactsleutel in de stand (ACC OFF) en raadpleeg uw dealer of het dichtstbijzijnde erkende servicecentrum van Pioneer. Gebruik dit product niet in deze conditie omdat dat kan leiden tot brand, een elektrische schok of andere storing.
- Als u rook ziet of ruikt, een vreemd geluid hoort of iets anders afwijkends op het LCD-scherm opmerkt, schakel het apparaat dan meteen uit een raadpleeg uw dealer of het dichtstbijzijnde erkende Pioneer-servicecentrum. Het gebruik van dit product in deze conditie kan permanente schade aan het systeem veroorzaken.
- Haal dit product niet uit elkaar en breng er ook geen wijzigingen op aan, aangezien de binnenkant onderdelen bevat die onder stroom staan en een elektrische schok kunnen veroorzaken. Raadpleeg uw dealer of het dichtstbijzijnde erkende Pioneer-servicecentrum voor inspectie van de binnenkant, aanpassingen of reparaties.

Lees vóór gebruik van dit product de volgende veiligheidsinformatie aandachtig door:

- Bedien dit product, de toepassingen of de optie van de achteruitkijkcamera (mits aangeschaft) niet als dit uw aandacht voor het veilig besturen van uw voertuig belemmert. Houdt u zich altijd aan de verkeersregels voor veilig rijgedrag en volg altijd alle verkeersborden. Als het bedienen van dit product u niet gemakkelijk af gaat, parkeer uw voertuig dan op een veilige locatie en zet uw voertuig op de handrem voordat u de nodige handelingen verricht.
- Zet het volume van dit product nooit zo hard dat u het geluid van het overige verkeer en de sirenes van de hulpdiensten niet meer hoort.
- Ter bevordering van de veiligheid zijn bepaalde functies uitgeschakeld totdat het voertuig stilstaat en de handrem actief is.
- Bewaar deze handleiding in de buurt als naslag voor bedieningsinstructies en veiligheidsinformatie.
- Monteer dit product niet waar (i) het zicht van de bestuurder belemmerd wordt, (ii) de functie van een van de bedieningsonderdelen of veiligheidsmaatregelen belemmerd wordt, waaronder airbags, de knoppen voor gevarenverlichting, of (iii) het de mogelijkheid van de bestuurder belemmert om het voertuig veilig te besturen.
- Zorg dat u tijdens het besturen van uw voertuig te allen tijde uw veiligheidsgordel vastmaakt. Bij een eventuele aanrijding kunnen uw verwondingen aanzienlijk ernstiger zijn als u uw veiligheidsgordel niet goed heeft vastgemaakt.
- Gebruik de hoofdtelefoon nooit tijdens het besturen van een voertuig.

## Veilig rijden

### WAARSCHUWING

- DE LICHTGROENE DRAAD VAN DE STROOMSTEKKER ZORGT VOOR HET DETECTEREN VAN DE PARKEERSTAND EN MOET WORDEN AANGESLOTEN AAN DE KANT VAN DE STROOMTOEVOER VAN DE HANDREMSCHAKELAAR. HET NIET GOED AANSLUITEN VAN DEZE DRAAD KAN EEN SCHENDING VAN DE TOEPASSELIJKE WETGEVING IMPLICEREN EN TOT ERNSTIG LETSEL OF ERNSTIGE SCHADE LEIDEN.
- Probeer het handremblokkeersysteem niet te omzeilen of uit te schakelen die bedoeld is voor uw veiligheid. Omzeilen of uitschakelen van het handremblokkeersysteem kan resulteren in ernstig letsel of de dood.
- Om het gevaar van schade en letsel, alsmede de mogelijke schending van de wet te voorkomen, is dit product niet bedoeld voor gebruik met een videoscherm dat zichtbaar is voor de bestuurder.
- In sommige landen kan het bekijken van videobeelden in een voertuig door personen anders dan de chauffeur al strafbaar zijn. Houd bij het naleven van de wetgeving altijd rekening met verschillende jurisdicties.

Als u tijdens het besturen van een voertuig een video probeert te bekijken, verschijnt de waarschuwing **"Het is strikt verboden om naar een videobron te kijken terwijl u het voertuig bestuurt."** op het beeldscherm. Om via dit beeldscherm een video te bekijken, moet u eerst op een veilige plaats stoppen en het voertuig in de parkeerstand zetten. Houd het rempedaal ingedrukt voordat u de parkeerstand opheft.

## Het gebruik van een beeldscherm dat aangesloten is op de uitgang voor de achterste monitor

De uitgang (**uitgang voor de achterste monitor**) voor video is voor het aansluiten van een beeldscherm zodat passagiers achterin een video kunnen bekijken.

### WAARSCHUWING

Installeer de achterste monitor NOOIT op een locatie waardoor de bestuurder tijdens het rijden een video kan bekijken.

## Voorkomen dat de accu leegloopt

Zorg dat u dit product alleen gebruikt met een draaiende motor. Het gebruik van dit product zonder draaiende motor kan ervoor zorgen dat de accu leegloopt.

### WAARSCHUWING

Monteer dit product niet in een voertuig dat geen ACC-draad of schakelsysteem heeft.

## Achteruitkijkcamera

Met een optionele achteruitkijkcamera kunt u dit product gebruiken als een hulpmiddel om aanhangers in de gaten te houden of om achteruit te parkeren in een kleine parkeerplaats.

### WAARSCHUWING

- DE SCHERMWEERGAVE KAN IN SPIEGELBEELD VERSCHIJNEN.
- GEBRUIK DE INGANG UITSLUITEND VOOR ACHTERUIT OF SPIEGELBEELD VAN DE ACHTERUITKIJKCAMERA. ANDER GEBRUIK KAN RESULTEREN IN LETSEL OF SCHADE.

### LET OP

De achteruitkijkcamera kunt u gebruiken als een hulpmiddel om aanhangers in de gaten te houden of om achteruit te parkeren in een kleine parkeerplaats. Gebruik deze functie niet voor entertainmentdoeleinden.

## Omggaan met de USB-aansluiting

### LET OP

- Om te voorkomen dat gegevens verloren gaan en het USB-apparaat beschadigd raakt, mag u dit apparaat nooit verwijderen tijdens het overzetten van gegevens.
- Pioneer kan de compatibiliteit met alle USB-apparaten voor massaopslag niet garanderen en aanvaardt geen aansprakelijkheid voor gegevensverlies op mediaspelers, iPhone, smartphone, of andere apparaten tijdens het gebruik van dit product.

## In geval van problemen

Mocht dit product niet naar behoren functioneren, neem dan contact op met uw dealer of uw dichtstbijzijnde erkende Pioneer-servicecentrum.

## Bezoek onze website

Bezoek ons op de volgende website:

**<http://www.pioneer-car.eu>**

- Registreer uw product. Wij bewaren de gegevens van uw aankoop in onze administratie om u te helpen naar deze gegevens te verwijzen in het geval dat u aanspraak op de verzekering wilt maken in geval van diefstal of verlies.
- Wij verstrekken de meest actuele informatie over PIONEER op onze website.
- Pioneer komt regelmatig met software-updates om zijn producten te blijven verbeteren. Lees de het gedeelte ondersteuning op de Pioneer-website voor alle beschikbare software-updates.

## Over dit product

- Dit product functioneert niet goed in gebieden buiten Europa. De functie RDS (Radio Data System) functioneert uitsluiten in gebieden met FM-zenders die RDS-signalen uitzenden. De RDS-TMC service kan ook worden gebruikt in het gebied waar een zender is die het RDS-TMC-signaal uitzendt.
- De Pioneer CarStereo-Pass is uitsluitend voor gebruik in Duitsland.

## Het LCD-paneel en het scherm beschermen

- Stel het LCD-scherm niet bloot aan direct zonlicht wanneer dit product niet gebruikt wordt. Als gevolg van de hoge temperaturen kan dit leiden tot storing aan het LCD-scherm.
- Als u een mobiele telefoon gebruikt, moet u de antenne van deze telefoon uit de buurt houden van het LCD-scherm om te voorkomen dat het videobeeld wordt verstoord door vlekken, gekleurde strepen, enz.
- Raak het scherm voorzichtig en alleen met uw vingers aan om het LCD-scherm tegen beschadiging te beschermen.



## Opmerkingen over het interne geheugen

- De informatie wordt gewist door de gele kabel van de accu los te maken (of de accu zelf te verwijderen).
- Sommige instellingen en opgeslagen gegevens worden niet teruggezet naar de begininstelling.

## Over deze handleiding

In deze handleiding worden afbeeldingen van echte schermweergaven getoond om de werking van dit product u te leggen. Afhankelijk van het model dat u gebruikt kunnen de afbeeldingen echter afwijken van de werkelijke beeldschermweergave.

### Betekenis van symbolen die in deze handleiding worden gebruikt

|   |  |
|---|--|
|  | Hiermee wordt u gevraagd de geschikte schermtoets op het aanraakscherm aan te raken.                   |
|  | Hiermee wordt u gevraagd de geschikte schermtoets op het aanraakscherm aan te raken en vast te houden. |



# Uw apparaat beschermen tegen diefstal

Het voorpaneel kan worden verwijderd om diefstal te voorkomen.

## **Belangrijk**

- Wees voorzichtig wanneer u het voorpaneel verwijdert of bevestigt.
- Stel het voorpaneel niet bloot aan overmatige schokken.
- Stel het voorpaneel niet bloot aan direct zonlicht en hoge temperaturen.
- Als het voorpaneel is verwijderd, bevestig het dan opnieuw op het apparaat voordat u uw voertuig start.
- Verwijder eventuele kabels en apparaten die op het voorpaneel zijn bevestigd, voordat u het voorpaneel verwijdert, om schade aan het apparaat en het voertuiginterieur te voorkomen.

## Het voorpaneel verwijderen

- 1 Knijp op de boven- en onderkant van de rechterkant en trek het voorpaneel naar buiten.**

Knijp niet te hard en laat het voorpaneel niet vallen. Vermijd elk contact met water of andere vloeistoffen om permanente schade te voorkomen.

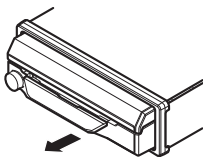

## Het voorpaneel opnieuw bevestigen

- 1 Schuif het voorpaneel naar links.**

Het voorpaneel en het hoofdapparaat zijn met elkaar verbonden aan de linkerkant. Zorg ervoor dat het voorpaneel correct op het hoofdapparaat is aangesloten.

- 2 Druk op de rechterkant van het voorpaneel totdat dit stevig vastzit.**

Als het u niet meteen lukt om het voorpaneel op het hoofdapparaat te bevestigen, probeert u het opnieuw. Het voorpaneel met kracht op een verkeerde manier insteken kan schade tot gevolg hebben.

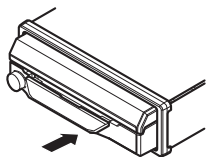



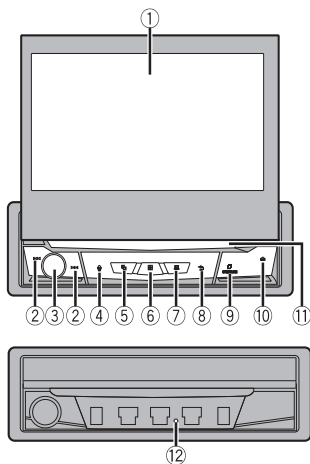

# Onderdelen en bedieningsknoppen

## Hoofdapparaat



|   |   |   |
|---|---|---|
| ① | LCD-scherm  |   |
| ② | ◀◀ of ▶▶  | Druk op deze toets om terug te gaan naar het vorige nummer (hoofdstuk) of het volgende nummer (hoofdstuk).<br>Houd deze toets ingedrukt om snel achteruit of vooruit te spoelen.<br>Druk hierop om een oproep te beantwoorden of te beëindigen. |
| ③ | Volume/SRC/<br>OFF  | Druk hierop om te bladeren door alle beschikbare bronnen.<br>Houd deze toets ingedrukt om de bron uit te schakelen.   |
| ④ |  | Druk hierop om de spraakherkenning te activeren, zoals Siri wanneer de iPhone op het apparaat is aangesloten via Bluetooth of USB.  |

|   |   |   |
|---|---|---|
| ⑤ |   | Druk hierop om te schakelen tussen het applicatiescherm en het AV-bedieningsscherm.<br>Druk in en houd ingedrukt om te schakelen naar de stand cameraweergave.<br><b>OPMERKING</b><br>Zet [Ingang camera achter] op [Aan] of [AV ingang] op [Camera] (pagina 73) om de stand cameraweergave met deze knop te activeren. |
| ⑥ |  | Druk hierop om het beginmenuscherm weer te geven.<br>Houd ingedrukt om het apparaat uit te schakelen. Druk op een willekeurige knop om het apparaat weer aan te zetten.   |
| ⑦ |  | Druk hierop om de menubalk (pagina 18) weer te geven.<br>Houd ingedrukt om het geluid te dempen of weer te geven.   |
| ⑧ |  | Druk hierop om het hoofdmenu weer te geven of om naar het vorige scherm terug te keren.<br>Houd ingedrukt om het beeldscherm uit te schakelen.  |
| ⑨ | OPEN/CLOSE  | Druk hierop om het LCD-paneel te openen.<br>Druk hier opnieuw op om het LCD-paneel te sluiten.  |
| ⑩ |  |   |
| ⑪ | Disc-laadsleuf  | Raadpleeg Een disc inbrengen en uitwerpen (pagina 45).  |
| ⑫ | RESET   | Druk hierop om de microprocessor te resetten (pagina 15).   |

# Basisbediening

## Opmerkingen over het gebruik van het LCD-paneel

### WAARSCHUWING

- Houd uw handen en vingers weg van dit product wanneer u het LCD-paneel opent, sluit of afstelt. Let vooral op de handen en vingers van kinderen.
- Niet gebruiken terwijl het LCD-paneel open is. Dit kan leiden tot letsels bij ongevallen.

### LET OP

- Open en sluit het LCD-paneel niet met geweld. Dit kan resulteren in een defect.
- Gebruik dit product niet zolang het LCD-paneel niet volledig geopend of gesloten is. Als dit product wordt bediend terwijl het LCD-paneel aan het openen of sluiten is, kan het LCD-paneel om veiligheidsredenen tussentijds stoppen.
- Plaats geen glas of blikje op het geopende LCD-paneel.

## Het LCD-paneel openen en sluiten

Het LCD-paneel wordt automatisch geopend en gesloten wanneer de contactschakelaar wordt in- of uitgeschakeld. U kunt de functie voor automatisch sluiten/openen uitschakelen.

- Sluit het LCD-paneel niet door te hard met uw handen te duwen. Dit zal resulteren in een defect.
- Met de functie voor automatisch sluiten/openen wordt de display als volgt bediend.
  - Als de contactschakelaar wordt uitgeschakeld terwijl het LCD-paneel is geopend, zal het LCD-paneel na zes seconden sluiten.
  - Als de contactschakelaar opnieuw wordt ingeschakeld (of op ACC gezet), wordt het LCD-paneel automatisch geopend.
  - Als het voorpaneel wordt verwijderd of bevestigd, wordt het LCD-paneel automatisch gesloten of geopend.  
Uw apparaat beschermen tegen diefstal op (pagina 9).
- Als de contactschakelaar wordt uitgeschakeld nadat het LCD-paneel is gesloten, wordt het LCD-paneel niet geopend als de contactschakelaar opnieuw wordt ingeschakeld (of op ACC gezet). Druk in dit geval op OPEN/CLOSE om het LCD-paneel te openen.
- Wanneer u het LCD-paneel sluit, controleert u of het volledig gesloten is. Als het LCD-paneel halverwege is gestopt, kan dit schade tot gevolg hebben als u het paneel zo laat.

### **1** Druk op OPEN/CLOSE om het LCD-paneel te openen.

#### Het LCD-paneel sluiten

Druk opnieuw op OPEN/CLOSE.

## De functie voor automatisch openen instellen

Om te voorkomen dat de display in aanraking komt met de schakelhendel van een voertuig met automatische transmissie wanneer deze zich in de P-positie (parkeerstand) bevindt of wanneer u de display niet automatisch wilt openen/sluiten, kunt u de functie voor automatisch openen instellen op de handmatige modus.

**1** Druk op .

**2** Tik op  en vervolgens op .

Het scherm met de systeeminstellingen wordt weergegeven.

**3** Tik op [Auto Flap].

**4** Tik op het onderdeel.

[Aan]

Het LCD-paneel wordt automatisch geopend en gesloten wanneer de contactschakelaar wordt in- of uitgeschakeld.

[Uit]

U moet op OPEN/CLOSE drukken om het LCD-paneel te openen/sluiten.

## Het LCD-paneel horizontaal draaien

Wanneer het LCD-paneel rechtop staat en de werking van de airconditioning hindert, kunt u het paneel tijdelijk horizontaal plaatsen.

**1** Houd OPEN/CLOSE ingedrukt om het flapmenu weer te geven.

**2** Tik op  om het LCD-paneel in de horizontale positie te plaatsen.



### OPMERKINGEN

- Om terug te keren naar de oorspronkelijke positie, houdt u OPEN/CLOSE ingedrukt.
- Het LCD-paneel keert automatisch terug naar de oorspronkelijke positie. Dit wordt aangegeven met een pieptoon 10 seconden na de bediening.

## De schuifpositie van het LCD-paneel aanpassen

U kunt de schuifpositie van het LCD-paneel aanpassen zodat het paneel naar achter of naar voren wordt geplaatst.

**1** Houd OPEN/CLOSE ingedrukt om het flapmenu weer te geven.



**2** Tik op  (naar achter schuiven) of  (naar voren schuiven) om het LCD-paneel te verplaatsen.

## De hoek van het LCD-paneel afstellen

### Belangrijk

- Als u hoort dat het LCD-paneel tegen de console of het dashboard van uw voertuig slaat, tikt u op  in het flapmenu om het LCD-paneel tijdelijk gelijk te plaatsen.
- Wanneer u de hoek van het LCD-paneel aanpast, moet u dit vanaf het flapmenu doen. Wanneer u de hoek van het LCD-paneel met kracht met de hand aanpast, kan dit schade tot gevolg hebben.



- 1 Houd OPEN/CLOSE ingedrukt om het flapmenu weer te geven.
- 2 Tik op  (omlaag kantelen) of  (omhoog kantelen) om het LCD-paneel in een goed zichtbare hoek te plaatsen.

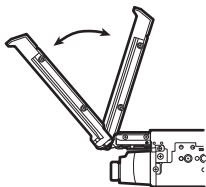

### OPMERKING

Wanneer u de ingestelde hoek opslaat, wordt het LCD-paneel automatisch op dezelfde positie ingesteld wanneer het LCD-paneel de volgende keer wordt geopend.

## De microprocessor resetten

### LET OP

- Druk op de knop RESET om de instellingen en het opgenomen materiaal naar de fabrieksinstellingen terug te zetten.
  - Voer deze handeling niet uit als er een apparaat is aangesloten op dit product.

- Sommige instellingen en opgeslagen gegevens worden niet teruggezet naar de begininstelling.
- De microprocessor moet in de volgende gevallen worden gereset:
  - Vóór het eerste gebruik na installatie van dit product.
  - Als het product niet correct werkt.
  - Als het systeem niet naar behoren werkt.

**1 Schakel de contactschakelaar UIT.**

**2 Druk met de punt van een pen of een ander puntig voorwerp op RESET.**

De instellingen en opgeslagen gegevens worden teruggezet naar de fabrieksinstellingen.

## Afstandsbediening

De afstandsbediening CD-R33 wordt afzonderlijk verkocht. Lees de handleiding van de afstandsbediening voor het gebruik ervan.

## Het apparaat starten

**1 Start de motor om het systeem op te starten.**

Het scherm [Taal program. kiezen] verschijnt.

### OPMERKING

Vanaf de tweede keer zal het weergegeven scherm verschillen, afhankelijk van de voorgaande omstandigheden.

**2 Tip de gewenste taal aan.**

**3 Tik op .**

Het scherm [Instellingen luidsprekermodus] verschijnt.

**4 Tik op de luidsprekerstanden.**

### [Standaardmodus]

Systeem met 4 luidsprekers, bestaande uit luidsprekers vóór en achter, of een systeem met 6 luidsprekers, bestaande uit luidsprekers vóór en achter en subwoofers.

### [Netwerkmodus]

3-wegsysteem met een luidspreker voor de hoge tonen, een luidspreker voor de middentonen en een subwoofer (luidspreker voor de lage tonen) voor de weergave van hoge, midden- en lage frequenties (bereik).

## WAARSCHUWING

Gebruik het apparaat niet in standaardmodus als aan dit systeem een 3-weg netwerkmodus op het apparaat is aangesloten. Dit kan de luidsprekers beschadigen.



**5** Tik op [OK].  
Het scherm met de juridische disclaimer verschijnt als eerste.

**6** Tik op [OK].  
Het beginmenuscherm verschijnt.

**OPMERKING**

Na het instellen van de luidsprekerstand kan de instelling niet worden gewijzigd tenzij dit product naar de standaardinstellingen wordt teruggezet. Zet de standaardinstellingen terug om de instelling van de luidspreker te wijzigen (pagina 95).

**Van luidsprekerstand veranderen**

Om de luidsprekerstand te veranderen, moet u dit product naar de standaardinstellingen terugzetten.

**1** Zet de standaardinstelling terug (pagina 95).

**Gebruik van het aanraakpaneel**

U kunt het product bedienen door met uw vingers op de schermtoetsen te tikken.

**OPMERKING**

Raak het scherm voorzichtig alleen met uw vingers aan om het LCD-scherm tegen beschadiging te beschermen.

**Algemene toetsen op het aanraakpaneel**

: Terugkeren naar het vorige scherm.

: Het scherm sluiten.

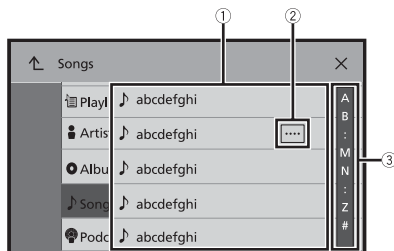

- |   |   |
|---|---|
| ① | <b>Bij aantikken van een item in de lijst kunt u de opties beperken en doorgaan naar de volgende bedieningsstap.</b>  |
| ② | <b>Versrijnt als niet alle tekst wordt weergegeven in het weergavegebied.</b><br>Als u de toets aantikt, wordt de rest verschoven en weergegeven.<br><b>OPMERKING</b><br>Deze functie kan alleen worden gebruikt als u het voertuig op een veilige plaats parkeert en het voertuig op de handrem zet. |
| ③ | <b>Versrijnt als de items niet op een enkele pagina kunnen worden weergegeven.</b><br>Versleep de schuifbalk, de initiële zoekbalk of de lijst om verborgen items in beeld te brengen.  |

## Gebruik van de tijdbalk

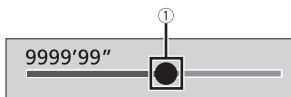

- |   |  |
|---|--|
| ① | <b>U kunt het afspeelpunt wijzigen door de toets te verslepen.</b><br>Als u de toets verslept, wordt de weergavetijd weergegeven voor de positie van de toets. |
|---|--|

## Werking van de menubalk

- 1 Druk op .  
De menubalk verschijnt op het scherm.

## OPMERKING







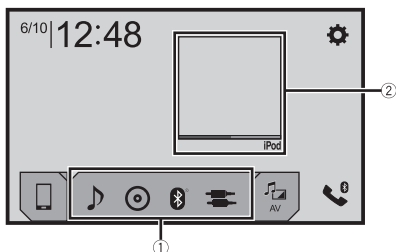

De beschikbaarheid van de menubalk kan afwijken, afhankelijk van de activerende bron.



|  |  |
|--|--|
|  | <b>Schakelt de duur van de dimmer in voor overdag of 's nachts.</b><br><b>OPMERKING</b><br>Wanneer AppRadio Mode + aan is, wordt AppRadio Mode + SideControlBar weergegeven. |
|  | <b>Schakelt tussen afspelen en pauzeren.</b>   |
|  | <b>Bestanden vooruit of achteruit overslaan.</b>   |
|  | <b>Spoelt snel achteruit of vooruit.</b>   |
|  | <b>Geeft het instellingenmenu weer (pagina 72).</b>  |
|  | <b>Sluit de menubalk.</b>  |





## Beginmenuscherm



|  |  |
|--|--|
| ①  | <p><b>Favoriete bronpictogrammen</b></p> <p><b>TIPS</b></p> <ul style="list-style-type: none"> <li>• Wanneer u het externe navigatiesysteem op dit apparaat aansluit, verschijnt rechts in het midden van het beeldscherm de toets van de navigatiestand.</li> <li>• Als u [Power OFF] selecteert, kunt u bijna alle functies uitschakelen.             <ul style="list-style-type: none"> <li>– Een inkomende oproep wordt ontvangen (alleen voor handsfree bellen via Bluetooth).</li> <li>– Er verschijnt beeld op het scherm van de achteruitkijkcamera wanneer het voertuig achteruit rijdt.</li> <li>– Er wordt een knop op dit apparaat ingedrukt.</li> <li>– De contactschakelaar wordt uitgeschakeld (ACC OFF) en vervolgens ingeschakeld (ACC ON).</li> </ul> </li> </ul>  |
| ②  | <p><b>AV-bedieningstoets</b><br/>Geeft de huidige bron weer.</p> <p><b>TIP</b><br/>Wanneer achter de toets de laatste bron wordt weergegeven, dan kunt u van bron wisselen door op de toets te tikken.</p>   |
|    | <p><b>De datum en tijd instellen (pagina 94)</b></p>   |
|    | <p><b>Instellingen (pagina 72) en het menu Favoriet (pagina 93)</b></p>  |
|    | <p><b>Aangesloten apparaat-toets</b><br/>Toont het aangesloten apparaat.<br/>Schakelt van bron of applicatie met aangesloten apparaten, zoals AppRadio Mode +, extern navigatiesysteem, enz.</p> <p><b>TIP</b><br/>Wanneer een apparaat met een compatibele applicatie aangesloten is, dan verschijnt de applicatietoets. Wanneer de toets verschijnt, kunt u het bereik van het gebied van de favoriete applicatie met de volgende stappen aanpassen.</p> <ol style="list-style-type: none"> <li><b>1 Tik op  en houd deze aangetikt.</b><br/> verschijnt rechtsboven van de favoriete applicatietoets.</li> <li><b>2 Versleep  naar de gewenste positie.</b><br/>Om het aanpassen te voltooien tikt u op een plek op het scherm, behalve op de favoriete applicatietoets.</li> </ol> <p><b>OPMERKING</b><br/>Deze functie kan alleen worden gebruikt als u het voertuig op een veilige plaats parkeert en het voertuig op de handrem zet.</p> |
|  | <p><b>AV-bron (pagina 35)</b></p>  |
|  | <p><b>Handsfree telefoneren (pagina 23)</b></p>  |

# Bluetooth

## Bluetooth-verbinding

- 1 Schakel de Bluetooth-functie op het apparaat in.
- 2 Druk op .
- 3 Tik op  en vervolgens op .  
Het Bluetooth-scherm verschijnt.
- 4 Tip [Verbinding] aan.
- 5 Tik op .  
Het toestel begint naar beschikbare apparaten te zoeken en toont ze dan in de apparaatlijst.
- 6 Tik op de naam van het Bluetooth-apparaat.  
Nadat het apparaat geregistreerd is, wordt de Bluetooth-verbinding door het systeem gemaakt. Wanneer de verbinding is gemaakt, verschijnt de apparaatnaam in de lijst.

### OPMERKINGEN

- Als er al vijf apparaten zijn gekoppeld, wordt [Geheugen is vol] weergegeven. Verwijder eerst een gekoppeld apparaat (pagina 22).
- Als uw apparaat SSP (Beveiligde Enkele Koppeling) ondersteunt, verschijnt een getal van zes cijfers op het scherm van dit product. Tip [Ja] aan om het apparaat te koppelen.
- Als u een niet aangesloten mobiele telefoon probeert aan te sluiten terwijl al twee mobiele telefoons zijn aangesloten, dan wordt de eerste van de twee aangesloten telefoons afgekoppeld en in plaats daarvan de niet aangesloten telefoon aangesloten.

### TIPS



- De Bluetooth-verbinding kan ook worden gemaakt door dit product te detecteren vanaf het Bluetooth-apparaat. Controleer vóór de registratie of [Zichtbaarheid] in het [Bluetooth]-menu is ingesteld op [Aan] (pagina 22). Raadpleeg de bedieningsinstructies die bij het Bluetooth-apparaat zijn geleverd, voor instructies over het bedienen van het Bluetooth-apparaat.
- Aan dit product kunnen twee mobiele telefoons tegelijkertijd worden aangesloten (pagina 22).

## Bluetooth-instellingen

- 1 Druk op .
- 2 Tik op  en vervolgens op .

## LET OP

Schakel dit product nooit uit en ontkoppel het apparaat nooit terwijl de Bluetooth-instelling wordt uitgevoerd.

| Menu-item                                     | Beschrijving   |
|---|--|
| <b>[Verbinding]</b>                           | <p>Verbind, ontkoppel of verwijder een geregistreerd Bluetooth-apparaat handmatig.</p> <p>Tik op  om het geregistreerde apparaat te verwijderen. Om een geregistreerd Bluetooth-apparaat handmatig te verbinden, tikt u op de naam van het apparaat.</p> <p>Als u de verbinding met het apparaat wilt verbreken, tikt u in de lijst op de naam van het aangesloten apparaat.</p> <p><b>OPMERKING</b></p> <p>Koppel het Bluetooth-apparaat handmatig in de volgende situaties:</p> <ul style="list-style-type: none"> <li>• Twee of meer Bluetooth-apparaten zijn geregistreerd en u wilt handmatig het te gebruiken apparaat selecteren.</li> <li>• U wilt met een losgekoppeld Bluetooth-apparaat opnieuw verbinding maken.</li> <li>• De verbinding lukt om onduidelijke redenen niet automatisch.</li> </ul> |
| <b>[Automatisch Verbinden]</b><br>[Aan] [Uit] | <p>Selecteer [Aan] om automatisch verbinding te maken met het laatste verbonden Bluetooth-apparaat.</p> <p><b>OPMERKING</b></p> <p>Als vorige keer twee Bluetooth-apparaten waren gekoppeld, dan worden de twee apparaten automatisch gekoppeld in de volgorde dat ze in de lijst met apparaten geregistreerd staan.</p>   |
| <b>[Zichtbaarheid]</b><br>[Aan] [Uit]         | <p>Selecteer [Aan] om dit product zichtbaar te maken op het andere apparaat.</p>   |
| <b>[PIN Code Ingeven]</b>                     | <p>Wijzig de PIN-code voor Bluetooth-verbinding. De standaard PIN-code is "0000".</p> <ol style="list-style-type: none"> <li>1 Tik op [0] tot [9] om de pincode in te voeren (max. 8 tekens).</li> <li>2 Tik op .</li> </ol>   |
| <b>[Toestel Informatie]</b>                   | <p>De naam van het apparaat en het adres van dit product worden weergegeven.</p>   |
| <b>[Bluetooth Geh. wissen]</b>                | <p>Tik op [Helder] en vervolgens op [OK] om het Bluetooth-geheugen te wissen.</p>  |

## Van gekoppeld Bluetooth-apparaat wisselen

Nadat de Bluetooth-apparaten geregistreerd en gekoppeld zijn kunt u tussen de apparaten wisselen met behulp van de wisseltoets voor apparaten in de telefoonfunctie en sommige audiobronnen.

- U kunt maximaal vijf Bluetooth-apparaten voor dit product registreren (pagina 21).
- U kunt een van de geregistreerde apparaten aan dit product koppelen. In de gevallen waar het geregistreerde apparaat over een telefoonfunctie beschikt, kunnen maximaal twee apparaten gekoppeld zijn tijdens het gebruik van de telefoonfunctie. Als twee van de vijf geregistreerde apparaten al gekoppeld zijn, kunt u het derde apparaat koppelen om uitsluitend de audiofunctie te gebruiken van de schakeltoets voor apparaten op het scherm met geluidsbronnen.
- Het pictogram voor de mobiele telefoon die momenteel in gebruik is, wordt weergegeven op het scherm van het Telefoon-menu. Als u twee mobiele telefoons gelijktijdig aan dit product koppelt, dan kunt u via de schakeltoets voor apparaten wisselen tussen de twee mobiele telefoons. De inhoud van het telefoonmenu wordt voor elke gekoppelde mobiele telefoon in het geheugen opgeslagen (pagina 23).
- De schakeltoets voor apparaten verschijnt voor sommige geluidsbronnen. De geluidsbron kan automatisch naar een andere bron overschakelen afhankelijk van het geselecteerde apparaat.

## Handsfree telefoneren

Om deze functie te gebruiken moet u uw mobiele telefoon vooraf met dit product verbinden via Bluetooth (pagina 21).







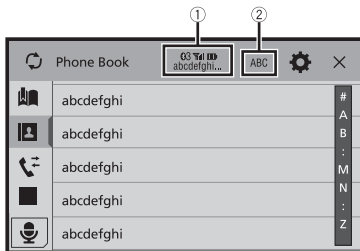

### ! LET OP

Voor uw veiligheid moet u zoveel mogelijk vermijden te telefoneren tijdens het rijden.

### Zelf telefoneren

- 1 Druk op .
- 2 Tik op .  
Het telefoonmenuscherm verschijnt.
- 3 Tik op een van de oproep pictogrammen op het telefoonmenuscherm.



|   |  |
|---|--|
| ①   | <p><b>De volgende items worden weergegeven.</b></p> <ul style="list-style-type: none"> <li>• Naam van de huidige mobiele telefoon</li> <li>• Lijstnummer van de huidige mobiele telefoon</li> <li>• Ontvangststatus van de huidige mobiele telefoon</li> <li>• Batterijstatus van de huidige mobiele telefoon</li> </ul> <p><b>TIP</b><br/>Als u twee mobiele telefoons gelijktijdig aan dit product koppelt, dan kunt u via de schakeltoets voor apparaten wisselen tussen de twee mobiele telefoons.</p>   |
| ②   | <p><b>Verandert de zoektaal naar Engels of de taal van het systeem.</b></p> <p><b>OPMERKING</b><br/>Het verschijnt mogelijk niet, afhankelijk van de instelling van de systeemtaal.</p>  |
|   | <p><b>Synchroniseert handmatig de contactpersonen van het telefoonboek van dit product met de contactpersonen in uw mobiele telefoon.</b></p>  |
|   | <p><b>Het gebruik van de lijst met kiesnummers (pagina 24)</b></p>   |
|   | <p><b>Het gebruik van het telefoonboek</b><br/>Selecteer een contactpersoon in het telefoonboek. Tik in de lijst op de gewenste naam en selecteer vervolgens het telefoonnummer.</p> <p><b>TIPS</b></p> <ul style="list-style-type: none"> <li>• De contactpersonen in uw telefoon worden automatisch naar dit product overgezet.</li> <li>• Werk het telefoonboek handmatig bij.</li> </ul> <p><b>OPMERKINGEN</b></p> <ul style="list-style-type: none"> <li>• [Zichtbaarheid] van het [Bluetooth]-scherm dient aan te zijn (pagina 22).</li> <li>• Als met de functie Automatisch koppelen van het Bluetooth-apparaat twee mobiele telefoons aan dit product gekoppeld worden, dan wordt het telefoonboek van de tweede telefoon weergegeven.</li> </ul> |
|   | <p><b>Het gebruik van de belhistorie</b><br/>Breng een telefoongesprek tot stand vanuit de lijst met ontvangen oproepen , gekozen oproepen  of gemiste oproepen .</p>   |
|  | <p><b>Een telefoonnummer rechtstreeks invoeren</b><br/>Druk op de nummertoeetsen om het telefoonnummer in te voeren en tik op  om te bellen.</p>  |

### ► Het gesprek beëindigen

- 1 Tik op .

## De lijst met voorkeurnummers gebruiken

### ► Een telefoonnummer registreren

U kunt voor elk apparaat eenvoudig maximaal zes voorkeurnummers instellen.



1 Druk op .

2 Tik op .

3 Tik op  of .

Tip op het scherm [Telefoonboek] de gewenste naam aan om het telefoonnummer van die persoon weer te geven.

4 Tik op .

#### ► Opbellen vanuit de lijst met voorkeurnummers

1 Tik op .

2 Tik op het gewenste item in de lijst om het bijbehorende nummer te bellen.

Het scherm voor het kiezen van een nummer verschijnt en het kiezen wordt gestart.

#### ► Een telefoonnummer verwijderen

1 Druk op .

2 Tik op .

3 Tik op .

4 Tik op .



5 Tip [Ja] aan.

### Een oproep ontvangen

1 Tik op  om de oproep te beantwoorden.

Tik op  om het gesprek te beëindigen.

#### TIPS

- Tik op  terwijl u een oproep in wacht krijgt om naar de pratende persoon te schakelen.
- Tik op  terwijl u een oproep in wacht krijgt om de oproep te weigeren.

#### OPMERKING

Wanneer twee telefoons gelijktijdig zijn gekoppeld en op de tweede telefoon komt een inkomende oproep binnen terwijl u via de eerste telefoon aan het telefoneren bent, dan wordt het bevestigingsscherm voor het gekozen nummer van de tweede telefoon weergegeven.

### Stemherkenningsfunctie (voor iPhone)

Door uw iPhone aan dit product te koppelen, kunt u de stemherkenningsfunctie (Siri Eyes Free Mode) van dit product gebruiken.

**OPMERKINGEN**

- Wanneer een iPhone gebruikt wordt, is Siri Eyes Free Mode beschikbaar voor dit product.
- In dit hoofdstuk worden de iPhone en de iPod touch aangeduid als "iPhone".

1 Druk op .

2 Tik op .

3 Tik op .

De stemherkenningsfunctie wordt gestart en het bijbehorende scherm verschijnt.

**TIPS**

- U kunt de stemherkenningsfunctie ook starten door op  te drukken.
- Als twee mobiele telefoons met behulp van het Bluetooth-apparaat automatisch aan dit product gekoppeld worden, dan wordt de stemherkenningsfunctie (Siri Eyes Free Mode) ingesteld op de tweede telefoon.
- Als u de stemherkenningsfunctie (Siri Eyes Free Mode) op een andere gekoppelde iPhone wordt gebruikt, tik dan op  met genummerd op de andere iPhone. De iPhone waartoe u wilt overschakelen wordt als het huidige apparaat ingesteld.

**Het bevestigingsscherm voor oproepen minimaliseren**

1 Tik op .

**TIP**

Tik op  nogmaals om het bevestigingsscherm voor oproepen weer te geven.

**OPMERKINGEN**

- Het bevestigingsscherm voor oproepen kan niet worden geminimaliseerd op het AV-bedieningsscherm.
- AV-bronnen kunnen niet worden geselecteerd tijdens het telefoneren of bij het ontvangen van een binnenkomende oproep, ook niet als het bevestigingsscherm voor oproepen is geminimaliseerd.

**Telefoon-instellingen**

1 Druk op .

2 Tik op  en vervolgens op .

| Menu-item                              | Beschrijving  |
|--|---|
| <b>[Autom. beantw.]</b><br>[Aan] [Uit] | Selecteer [Aan] om een binnenkomende oproep automatisch te beantwoorden.                |
| <b>[Beltoon]</b><br>[Aan] [Uit]        | Selecteer [Aan] als het belsignaal niet uit de autoluidsprekers komt.                   |
| <b>[Naam omkeren]</b>                  | Selecteer [Ja] om de volgorde van voor- en achternamen in het telefoonboek te wijzigen. |

## De privémodus instellen

Tijdens een gesprek kunt u overschakelen naar de privémodus (rechtstreeks in de mobiele telefoon spreken).

**1** Tik op  of  om de privémodus in of uit te schakelen.

### OPMERKINGEN

- Als twee mobiele telefoons aan dit product gekoppeld worden en de eerste is ingesteld in de privéstand, dan kunt u inkomende oproepen op de tweede telefoon ontvangen terwijl u het telefoongesprek via de eerste telefoon gewoon voortzet.
- Wanneer twee mobiele telefoons aan dit product gekoppeld worden en de privéstand van de eerste telefoon wordt uitgeschakeld, dan wordt bij het beantwoorden van een inkomende oproep op de tweede telefoon het gesprek, het nummer kiezen of de inkomende oproep op de eerste telefoon beëindigd.

## Het gespreksvolume voor uw gesprekspartner aanpassen

Dit product kan worden aangepast aan het luistervolume van de andere partij.

**1** Tik op  om te schakelen tussen de drie volumenniveaus.

## Opmerkingen voor handsfree telefoneren

### ► Algemene opmerkingen

- Er kan niet gegarandeerd worden dat er een verbinding tot stand kan worden gebracht met alle mobiele telefoons met Bluetooth-technologie.
- De gezichtslijn tussen dit product en uw mobiele telefoon moet 10 meter of minder zijn wanneer u spraak en gegevens verzendt en ontvangt via de Bluetooth-technologie.
- Bij sommige mobiele telefoons is het mogelijk dat het belsignaal niet via de luidsprekers wordt weergegeven.
- Als de privémodus op de mobiele telefoon is geselecteerd, is het mogelijk dat handsfree telefoneren niet kan worden gebruikt.

### ► Registratie en verbinding

- Mobiele telefoonbewerkingen kunnen verschillen afhankelijk van het type mobiele telefoon. Raadpleeg de instructiehandleiding die bij uw mobiele telefoon is geleverd voor gedetailleerde instructies.
- Wanneer de telefoonboekoverdracht niet werkt, koppelt u uw telefoon los en koppelt u de telefoon opnieuw met dit product.

### ► Telefoongesprekken maken en ontvangen

- Het is mogelijk dat u een geluid hoort in de volgende situaties:
  - Als u de telefoon beantwoordt via de toets op de telefoon.
  - Als de persoon aan de lijn de telefoon ophangt.

- Als de persoon aan het andere uiteinde van de lijn de conversatie niet kan horen vanwege een echo, verlaagt u het volumeniveau voor handsfree telefoneren.
- Bij bepaalde mobiele telefoons is handsfree bellen niet mogelijk, zelfs als u de toets op de mobiele telefoon indrukt voor het aannemen van een inkomende oproep.
- De geregistreerde naam verschijnt als het telefoonnummer al is geregistreerd in het telefoonboek. Wanneer hetzelfde telefoonnummer is geregistreerd onder verschillende namen, wordt alleen het telefoonnummer weergegeven.

### ► De geschiedenis van ontvangen oproepen en gelbelde nummers

- U kunt geen onbekende gebruiker (geen telefoonnummer) bellen via de geschiedenis van ontvangen oproepen.
- Als u belt vanaf de mobiele telefoon, worden er geen geschiedenisgegevens opgenomen in dit product.

### ► Telefoonboekgegevens overbrengen

- Als er meer dan 1 000 ingangen zijn in het telefoonboek van uw mobiele telefoon, worden wellicht niet alle ingangen volledig gedownload.
- Afhankelijk van de telefoon zal dit product het telefoonboek mogelijk niet weergeven.
- Als het telefoonboek in de telefoon afbeeldingsgegevens bevat, wordt het telefoonboek mogelijk niet goed overgedragen.
- Afhankelijk van de mobiele telefoon is het mogelijk dat de overdracht van het telefoonboek niet uitgevoerd kan worden.

## Bluetooth-audio

Voordat u de Bluetooth-audiospeler gebruikt, moet u het apparaat registreren en met dit product verbinden (pagina 21).



### OPMERKINGEN

- Afhankelijk van de Bluetooth-audiospeler die op dit product is aangesloten, kunnen de beschikbare handelingen met dit product beperkt zijn tot de volgende twee niveaus:
  - A2DP (Advanced Audio Distribution Profile): Hiermee kunt u muziek op de audiospeler alleen afspelen.
  - A2DP en AVRCP (Audio/Video Remote Control Profile): Hiermee kunt u muziek afspelen, pauzeren, songs selecteren, enz.
- Afhankelijk van het Bluetooth-apparaat dat op dit product is aangesloten, kunnen de beschikbare handelingen met dit product beperkt zijn of afwijken van de omschrijvingen in deze handleiding.
- Gebruik de telefoonfunctie zo weinig mogelijk terwijl u songs beluistert op uw Bluetooth-apparaat. Als u probeert het apparaat te gebruiken, kan het signaal ruis veroorzaken in de muziekweergave.
- Wanneer u een gesprek voert op het Bluetooth-apparaat dat met dit product is verbonden via Bluetooth, kan de weergave worden gepauzeerd.

**1** Druk op .

**2** Tik op  en vervolgens op .













Het scherm met de systeeminstellingen wordt weergegeven.



- 3 Tip [AV bronnen instellingen] aan.
- 4 Controleer of [Bluetooth Audio] is ingeschakeld.
- 5 Druk op .
- 6 Tik op .
- Het AV-bronscherm verschijnt.
- 7 Tip [Bluetooth Audio] aan.  
Het Bluetooth-audioweergavescherm verschijnt.

## Basisbediening

### Bluetooth-audioweergavescherm



|  |  |
|--|--|
| ①  | <b>Tracknummerindicator</b>  |
|   | <b>Schakelt tussen afspelen en pauzeren.</b>   |
|   | <b>Bestanden vooruit of achteruit overslaan.</b> <ul style="list-style-type: none"> <li>• Door op  te drukken en vervolgens op  of  te tikken, kunt u bestanden tevens voorwaarts of achterwaarts overslaan.</li> <li>• Door op  te drukken en op  of  te tikken en aangetikt te houden, kunt u tevens versneld achterwaarts of voorwaarts spoelen.</li> </ul> |
|    | <b>Stelt een bereik voor herhaalde weergave in.</b>  |
|    | <b>Speelt bestanden in een willekeurige volgorde af.</b>   |

|  |  |
|--|--|
|   | <p><b>Selecteert een af te spelen bestand of map in de lijst.</b></p> <p><b>OPMERKING</b><br/>Deze functie is alleen beschikbaar als het Bluetooth-apparaat AVRCP versie 1.4 of hoger heeft.</p> |
|  | <p><b>Schakelt tussen de Bluetooth-apparaten wanneer apparaten aan dit product gekoppeld zijn via Bluetooth (pagina 22).</b></p>   |

# AppRadio Mode +

U kunt iPhone- of smartphone-applicaties bedienen met vingerbewegingen zoals aantippen, slepen, schuiven of kort aanraken op het scherm van dit product.

## OPMERKINGEN

- De compatibele vingerbewegingen verschillen afhankelijk van de applicatie voor een iPhone of een smartphone.
- Zelfs als een applicatie niet compatibel is met AppRadio Mode +, kan afhankelijk van de applicatie een afbeelding worden weergegeven, maar kunt u de applicatie niet bedienen. Om AppRadio Mode + te gebruiken, installeert u de AppRadio-app vooraf op de iPhone of smartphone. Ga voor meer informatie over de AppRadio-app naar de volgende website:  
<http://www.pioneer-car.eu/eur/appradiomode>
- Lees eerst Gebruik van app-gebaseerde verbonden content (pagina 111) voordat u deze handeling verricht.
- Auteursrechtelijk beschermde bestanden, zoals DRM kunnen niet worden weergegeven.
- AppRadio Mode + kan AppRadio Mode worden genoemd.

## ⚠ WAARSCHUWING

Het gebruik van bepaalde functies van een iPhone of smartphone tijdens het rijden is in uw land mogelijk niet toegestaan, dus zorg dat u op de hoogte bent en houd u aan de wettelijke voorschriften. Indien u twijfelt of het gebruik van een bepaalde functie is toegestaan, moet u de functie alleen gebruiken terwijl het voertuig geparkeerd is. Gebruik geen enkele functie tenzij het veilig is om deze te gebruiken onder de heersende omstandigheden.

## AppRadio Mode + gebruiken

### Belangrijk

- Pioneer kan niet aansprakelijk worden gesteld voor problemen die ontstaan door fouten of mankementen in app-gebaseerde content.
- De inhoud en functies van de ondersteunde applicaties vallen onder de verantwoordelijkheid van de leverancier van de App.
- In AppRadio Mode + wordt de functionaliteit van het product beperkt tijdens het rijden, waarbij de beschikbare functies worden bepaald door de provider van de App.
- De beschikbaarheid van de functies van AppRadio Mode + wordt bepaald door de provider van de App en niet door Pioneer.
- Met AppRadio Mode + heeft u toegang tot andere applicaties dan de vermelde (afhankelijk van beperkingen tijdens het rijden), maar de mate waarin de inhoud kan worden gebruikt, wordt bepaald door de provider van de App.

## Startprocedure

Tijdens het koppelen van een iPhone of smartphone aan dit product, worden de instellingen automatisch geconfigureerd voor het apparaat dat u wilt aansluiten. Kijk





voor meer informatie over de beschikbare aansluiting in iPod/iPhone of smartphoneverbinding voor AV-bron (pagina 38).



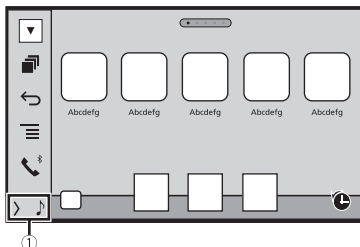



### TIPS

- Tip het gewenste applicatiepictogram aan nadat de AppRadio-app is gestart.
- Als u uw apparaat met dit product verbindt terwijl er al een AppRadio Mode +-compatibele applicatie actief is, dan verschijnt het applicatiebedieningsscherm op dit product.
- Na het starten van de gewenste applicatie verschijnt het bedieningsscherm van de applicatie.
- Druk op  om terug te gaan naar het beginmenuscherm.

### AppRadio Mode +



|  |   |
|--|---|
|  | <b>Geeft de huidige bron weer.</b>      |
|  | <b>Opent het startapplicatiescherm.</b> |
|  | <b>Geeft het vorige scherm weer.</b>    |
|  | <b>Geeft het menuscherm weer.</b>       |

- Druk op  en tik op  om de AppRadio Mode + SideControlBar te verbergen.
- Druk op  en tik nogmaals op  om de AppRadio Mode + SideControlBar opnieuw weer te geven.
-  en  zijn niet beschikbaar afhankelijk van het apparaattype.

### Voor iPhone-gebruikers

- 1 Verbind uw iPhone.**  
Raadpleeg de installatiehandleiding.
- 2 Druk op .**
- 3 Tik op .**



- 4 Tik op [AppRadio Mode].
- 5 Tik op het tabblad op het gewenste pictogram.  
De AppRadio app wordt gestart.

## Voor gebruikers van een smartphone (Android)

### OPMERKINGEN

- [USB MTP] is ingesteld op [Uit] voor het gebruik van AppRadio Mode + (pagina 73).
- De mogelijkheid om video's af te spelen, is afhankelijk van het Android-apparaat dat is aangesloten.

### 1 Ontgrendel uw smartphone en koppel deze aan dit product via USB.

Raadpleeg de installatiehandleiding.

### 2 Druk op .

### 3 Tik op .

### 4 Tik op [AppRadio Mode].

- 5 Tik op het tabblad op het gewenste pictogram.  
De AppRadio app wordt gestart.

## Het gebruik van een toetsenbord

Als u het tekst invoergebied van een iPhone-applicatie aantipt, wordt op het scherm een toetsenbord weergegeven. U kunt de tekst direct vanaf dit product invoeren.

### OPMERKING

Deze functie is alleen beschikbaar in AppRadio Mode + op de iPhone.

### LET OP

Om veiligheidsredenen werkt het toetsenbord alleen wanneer het voertuig stilstaat en de handrem is aangetrokken.

### 1 Start de AppRadio Mode +.

### 2 Raak het tekst invoergebied op het applicatiebedieningsscherm aan.

Er verschijnt een toetsenbord voor het invoeren van tekst.

### TIP

U kunt de taal voor het toetsenbord selecteren (pagina 77).

## Gebruik van de audiomixfunctie

Wanneer AppRadio Mode + wordt gebruikt, kunt u gemengde audio weergeven van een AV-bron en een iPhone- of smartphone-applicatie.

**OPMERKING**

Afhankelijk van de applicatie of de AV-bron is deze functie mogelijk niet beschikbaar.

**1** Start de AppRadio Mode +.

**2** Druk op VOL (+/-).

Het audiomixmenu wordt op het scherm weergegeven.

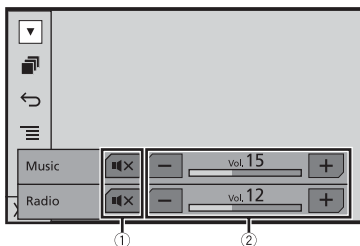

|   |  |
|---|--|
| ① | <b>Tip aan om te dempen. Tip opnieuw aan om de demping te annuleren.</b> |
| ② | <b>Past het audiovolume aan.</b>   |

**TIP**

Druk op  om te schakelen tussen het AV-bedieningsscherm en het applicatiescherm.

# AV-bron

## Ondersteunde AV-bron

U kunt de volgende bronnen met dit product weergeven of gebruiken.

- Radio
- CD
- ROM (gecomprimeerde audio- of videobestanden op discs)
- DVD-Video
- USB

De volgende bronnen kunnen weergegeven of gebruikt worden door een extern apparaat aan te sluiten.

- iPod
- Spotify®
- Bluetooth®-audio
- AV-ingang (AV)
- AUX

## Het AV-bedieningsscherm weergeven

- 1 Druk op  en tik vervolgens op de AV-bedieningstoets. Het AV-bedieningsscherm verschijnt.





①



**De bronnenlijst openen.**

## Een bron selecteren

### Bron op het AV-bronselectiescherm

- 1 Druk op  en tik vervolgens op .
- 2 Tik op het bronpictogram.  
Wanneer u [Source OFF] selecteert, wordt de AV-bron uitgeschakeld.

### Bron op de bronnenlijst

- 1 Druk op  en tik vervolgens op de AV-bedieningstoets.
- 2 Tik op .
- 3 Tik op de brontoets.  
Wanneer u [Source OFF] selecteert, wordt de AV-bron uitgeschakeld.

## De weergavevolgorde van bronnen wijzigen



### OPMERKING

Deze functie kan alleen worden gebruikt als u het voertuig op een veilige plaats parkeert en het voertuig op de handrem zet.

### De volgorde van de bronpictogrammen wijzigen

- 1 Druk op  en tik vervolgens op .
- 2 Tik op het gewenste bronpictogram en houd het vast, en sleep het pictogram naar de gewenste positie.





### De volgorde van de brontoetsen wijzigen

- 1 Druk op  en tik vervolgens op de AV-bedieningstoets.
- 2 Tik op .
- 3 Tik op .
- 4 Sleep de brontoets naar de gewenste positie.

## Het bereik van het gebied van de favoriete bronpictogrammen aanpassen

### OPMERKING

Deze functie kan alleen worden gebruikt als u het voertuig op een veilige plaats parkeert en het voertuig op de handrem zet.

- 1 Druk op .**
- 2 Tik op  en houd deze aangetikt.**  
 verschijnt linksboven van de favoriete bronpictogrammen.
- 3 Versleep  naar de gewenste positie.**  
Om het aanpassen te voltooien tikt u op een plek op het scherm, behalve op het gebied van de favoriete bronpictogrammen.

# iPod/iPhone of smartphonerbinding voor AV-bron

Tijdens het gebruik van een iPod/iPhone of smartphone met dit product worden de instellingen automatisch geconfigureerd voor het apparaat dat u wilt aansluiten. Dit hoofdstuk omschrijft de broncompatibiliteit voor elk apparaat met de koppeling.

## OPMERKINGEN

- De bedieningsmethoden kunnen verschillen afhankelijk van het iPod/iPhone-model of smartphone en de softwareversie ervan.
- Afhankelijk van de softwareversie van de iPod/iPhone of de versie van de smartphone is het mogelijk dat die niet met dit apparaat kan worden gebruikt.

## iPod/iPhone met een Lightning-aansluiting

Dit zijn de methoden om een iPod/iPhone met een Lightning-aansluiting op dit product aan te sluiten. De beschikbare bronnen kunnen verschillen naargelang de verbindingmethode.

- Verbinden via Bluetooth (pagina 39)
- Verbinden via CD-IU52\* (pagina 39)

\* Los verkrijgbaar

### Compatibele iPod/iPhone-modellen

- iPhone 7
- iPhone 7 Plus
- iPhone SE
- iPhone 6s
- iPhone 6s Plus
- iPhone 6
- iPhone 6 Plus
- iPhone 5s
- iPhone 5c
- iPhone 5
- iPod touch (6e generatie)
- iPod touch (5e generatie)
- iPod nano (7e generatie)

Afhankelijk van de iPod-modellen, is het mogelijk niet compatibel met sommige AV-bronnen. Raadpleeg onze website voor details over de compatibiliteit van iPod/iPhone met dit product.



#### TIP

U kunt op dit product een iPod/iPhone-compatibel apparaat aansluiten en bedienen met behulp van apart verkrijgbare kabels.

### Verbinden via Bluetooth

De volgende bronnen zijn beschikbaar wanneer een iPod/iPhone op het apparaat wordt aangesloten via Bluetooth.





- iPod
- Spotify
- Bluetooth-audio

- 1 Verbind een iPod/iPhone met dit product via Bluetooth (pagina 21).
- 2 Druk op  en tik vervolgens op .
- 3 Tik op de gewenste compatibele bron.

### Verbinden via CD-IU52

De volgende bronnen zijn beschikbaar wanneer een iPod/iPhone met een Lightning-aansluiting op het apparaat is aangesloten via CD-IU52 (los verkrijgbaar).

- iPod
- Spotify

- 1 Sluit een iPod/iPhone aan op de USB-aansluiting van dit product door CD-IU52.
  - 2 Druk op  en tik vervolgens op .
  - 3 Tik op de gewenste compatibele bron.
- AppRadio Mode +
- 1 Sluit een iPod/iPhone aan op de USB-aansluiting van dit product door CD-IU52.
  - 2 Druk op  en tik vervolgens op .
  - 3 Tik op [AppRadio Mode].
  - 4 Tik op het tabblad op het gewenste pictogram.

## iPhone met een stekker met 30 pinnen

Dit zijn de manieren om een iPhone met een 30-pinnen op dit product aan te sluiten. De beschikbare bronnen kunnen verschillen naargelang de verbindingmethode.

- Verbinden via Bluetooth (pagina 40)
- Verbinden via CD-IU51\* (pagina 40)

\* Los verkrijgbaar

### Compatibel iPhone-model

- iPhone 4s

Ga naar onze website voor details over de compatibiliteit van iPhone met dit product.



### TIP

U kunt op dit product een iPhone-compatibel apparaat aansluiten met behulp van apart verkrijgbare kabels.

### Verbinden via Bluetooth

De volgende bronnen zijn beschikbaar wanneer een iPhone op het apparaat wordt aangesloten via Bluetooth.



- iPod
- Spotify
- Bluetooth-audio

- 1 Sluit een iPhone op dit product aan via Bluetooth (pagina 21).
- 2 Druk op  en tik vervolgens op .
- 3 Tik op de gewenste compatibele bron.

### Verbinden via CD-IU51

De volgende bronnen zijn beschikbaar wanneer een iPhone met een stekker met 30 pinnen op het apparaat is aangesloten via CD-IU51 (los verkrijgbaar).

- iPod
- Spotify

- 1 Sluit een iPhone aan op de USB-aansluiting van dit product door CD-IU51.
- 2 Druk op  en tik vervolgens op .
- 3 Tik op de gewenste compatibele bron.



## Smartphone (Android™-toestel)

Dit zijn de manieren om een smartphone op dit product aan te sluiten. De beschikbare bronnen kunnen verschillen naargelang de verbindingmethode.

- Verbinden via Bluetooth (pagina 41)
- Verbinden via CD-MU200\* (pagina 41)

\* Los verkrijgbaar



### Compatibele smartphones

Compatibiliteit met smartphones is niet gegarandeerd. Ga naar onze website voor details over de compatibiliteit van een smartphone met dit product.

### Verbinden via Bluetooth

De volgende bronnen zijn beschikbaar wanneer een smartphone op het apparaat wordt aangesloten via Bluetooth.



- Spotify
- Bluetooth-audio

- 1 Sluit een smartphone op dit product aan via Bluetooth (pagina 21).
- 2 Druk op  en tik vervolgens op .
- 3 Tik op de gewenste compatibele bron.

### Verbinden via CD-MU200



De volgende bronnen zijn beschikbaar wanneer een smartphone op het apparaat wordt aangesloten via CD-MU200.

- AppRadio Mode +

- 1 Sluit een smartphone aan op de USB-aansluiting van dit product door CD-MU200.
- 2 Druk op  en tik vervolgens op .
- 3 Tik op [AppRadio Mode].
- 4 Tik op het tabblad op het gewenste pictogram.

# Radio







## Startprocedure





- 1 Druk op  en tik vervolgens op .
- 2 Tik op [Radio].  
Het scherm Radio verschijnt.

## Basisbediening







### Het scherm Radio



|  |  |
|--|--|
|    |  <b>Roep de voorkeuzezender op die opgeslagen is onder een toets.</b> |
|    |  <b>Slaat de huidige zenderfrequentie op onder een toets.</b>         |
|   | <b>Toont de lijst met voorkeuzezenders.</b><br>Selecteer een item in de lijst ([1] tot [6]) om naar de voorkeuzezender te schakelen.                   |
|  | <b>Selecteert de FM1-, FM2-, FM3-, MW-, of LW-band.</b>  |
|  | <b>Voert BSM (geheugen voor beste zenders) functie uit (pagina 43).</b>  |

|  |   |   |
|--|---|---|
|   |   | <b>Handmatig afstemmen</b>  |
|  |  | <b>Automatisch afstemmen of ononderbroken automatisch afstemmen</b><br>Door de toets binnen enkele seconden los te laten, wordt vanaf de huidige frequentie naar de dichtstbijzijnde zender gesprongen. Houd de toets gedurende meerdere seconden ingedrukt om ononderbroken automatisch af te stemmen. |

**TIPS**

- Door op  te drukken en vervolgens op  of  te tikken, kunt u tevens van voorkeuzezenders wisselen.
- Door op  te drukken en op  of  te tikken en aangetikt te houden, kunt u tevens automatisch op een radiozender afstemmen.

## De frequenties van de sterkste zenders opslaan (BSM)

De BSM-functie (best stations memory, geheugen van sterkste zenders) slaat automatisch de zes sterkste zenderfrequenties op onder de voorkeuzetoetsen [1] tot [6].

**OPMERKINGEN**



- Als u zenderfrequenties opslaat met BSM, kunnen reeds opgeslagen zenderfrequenties worden vervangen.
- Reeds opgeslagen zenderfrequenties blijven bewaard zolang het maximaal aantal opgeslagen frequenties niet is bereikt.

- 1 Tik op  om te beginnen met zoeken.  
Terwijl de melding wordt weergegeven worden de zes sterkste zenderfrequenties opgeslagen onder de voorkeuzetoetsen in de volgorde van signaalsterkte.

### Het opslaan annuleren

- 1 Tik op [Annuleren].

## Radio-instellingen

- 1 Druk op .
- 2 Tik op  en vervolgens op .  
Het scherm met de systeeminstellingen wordt weergegeven.
- 3 Tik op [AV bronnen instellingen].
- 4 Tik op [Instellingen Radio].

De menu-items verschillen naargelang de bron.

| Menu-item  | Beschrijving  |
|--|---|
| <b>[Lokaal]</b><br>[Uit]<br><b>FM:</b> [Niveau1] [Niveau2] [Niveau3]<br>[Niveau4]<br><b>MW/LW:</b> [Niveau1] [Niveau2] | Met de functie voor automatisch afstemmen op lokale radiozenders kunt u het toestel laten afstemmen op enkel zenders met een voldoende sterk signaal.<br><br><b>OPMERKING</b><br>[Niveau4] voor FM en [Niveau2] voor MW/LW zijn alleen beschikbaar met de zenders met de sterkste signalen.                       |
| <b>[FM Stap]</b><br>[100kHz] [50kHz]   | Selecteer de stap Automatisch zoeken voor de FM-band.<br><br><b>OPMERKING</b><br>De afstemstap blijft op [50kHz] tijdens handmatig afstemmen.   |
| <b>[Regionaal]</b><br>[Aan] [Uit]  | Schakelt of de regiocode wordt gecontroleerd tijdens het automatisch zoeken van Auto PI.  |
| <b>[Alternatieve Frequentie]</b><br>[Aan] [Uit]  | Hiermee kan het apparaat afstemmen op een andere frequentie waarop dezelfde uitzending wordt uitgezonden.   |
| <b>[Auto PI]</b><br>[Aan] [Uit]  | Zoekt automatisch naar dezelfde PI (Programma-identificatie) codestation in alle frequentiebanden wanneer het uitzendende station RDS-data bevat.<br><br><b>OPMERKING</b><br>Zelfs als u de instelling op [Uit] zet, wordt het zoeken naar PI automatisch uitgevoerd wanneer de radio geen goede ontvangst heeft. |
| <b>[TA onderbreken]*</b><br>[Aan] [Uit]  | Ontvangt de verkeersinformatie van de laatst geselecteerde frequentie, waarbij de andere bronnen onderbroken worden.  |
| <b>[Nieuws onderbreken]*</b><br>[Aan] [Uit]  | Onderbreek de momenteel geselecteerde bron met nieuwsprogramma's.   |
| <b>[Radio-ontvanger geluid.]*</b><br>[Muziek]  | Geeft prioriteit aan de geluidskwaliteit.   |
| [Spreken]  | Geeft prioriteit aan ruispreventie.   |
| [Standaard]  | Geeft geen effect.  |

\* Deze functie is alleen beschikbaar wanneer u de FM-band ontvangt.

# Disc

## Een disc inbrengen en uitwerpen

U kunt een normale muziek-cd, Video-CD of DVD-Video afspelen in het ingebouwde station van dit product.

### WAARSCHUWING

Houd uw handen en vingers weg van dit product wanneer u het LCD-paneel opent, sluit of afstelt. Let vooral op de handen en vingers van kinderen.

### LET OP

Steek geen andere voorwerpen dan daarvoor bedoelde discs in de disc-laadsleuf.

### Plaats de disc

#### 1 Steek de disc in de disc-laadsleuf.

De ingestelde bron verandert en het afspelen begint.

#### OPMERKING







Als de disc al geplaatst is, selecteert u [Disc] als weergavebron.

### Een disc uitwerpen

#### 1 Druk op .

## Basisbediening

### TIPS

- Door op  te drukken en vervolgens op  of  te tikken, kunt u bestanden/hoofdstukken tevens voorwaarts of achterwaarts overslaan.
- Door op  te drukken en op  of  te tikken en aangetikt te houden, kunt u tevens versneld achterwaarts of voorwaarts spelen.
- Als een Video-CD met PBC (afspeelbediening) On wordt afgespeeld, dan wordt  weergegeven.
- U kunt de beeldgrootte voor het videobeeld instellen (pagina 94).

## Audiobronscherm

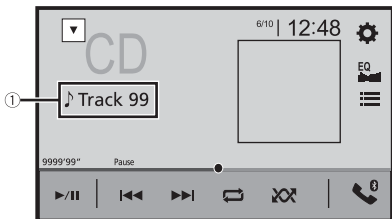

|   |   |
|---|---|
| ① | <b>Tracknummerindicator</b>   |
|   | <b>Schakelt tussen afspelen en pauzeren.</b>  |
|   | <b>Bestanden vooruit of achteruit overslaan.</b>  |
|   | <b>Stelt het herhaald weergeven van de huidige disc/het huidige nummer in.</b>                          |
|   | <b>De tracks worden wel of niet in een willekeurige volgorde afgespeeld.</b>                            |
|   | <b>Een track fragment in de lijst selecteren.</b><br>Tik op een track in de lijst om deze af te spelen. |



## Videobron

**LET OP**

Om veiligheidsredenen kan er geen videobeeld worden weergegeven als het voertuig rijdt. Om videobeelden weer te geven, moet u eerst op een veilige plaats stoppen en de handrem aantrekken.

## Videobronscherm 1



|  |   |
|--|---|
| ①  | <b>Verbergt de aanraaktoetsen.</b><br>Om de toetsen opnieuw weer te geven, tikt u ergens op het beeldscherm.  |
|    | <b>Spoelt snel achteruit of vooruit.</b><br>Tik nogmaals om de afspeelsnelheid te wijzigen.   |
|    | <b>Het afspelen stoppen.</b>  |
|    |  <b>Geeft beeld-voor-beeld weer.</b><br><br> <b>Geeft in slow-motion weer.</b><br>Telkens wanneer u op  tikt, verandert de snelheid in vier stappen in de onderstaande volgorde: 1/16 -> 1/8 -> 1/4 -> 1/2 |
|    | <b>Toont het DVD-menu.</b><br><b>OPMERKING</b><br>Deze functie werkt mogelijk niet goed met sommige DVD-discs. In dat geval gebruikt u de aanraaktoetsen om het DVD-menu te bedienen.   |
|   | <b>Stelt het herhaald weergeven van alle bestanden/het huidige hoofdstuk/de huidige titel in.</b>   |
|  | <b>Schakelt tussen de ondertitelingstaal/audiotaal.</b>   |
|  | <b>Toont de verborgen functiebalk.</b><br><br><b>TIP</b><br>U kunt de verborgen functiebalk ook weergeven door met uw vinger de balk van rechts naar links te schuiven.   |

|  |   |
|--|---|
|  | <p><b>Zoekt het gedeelte dat u wilt afspelen.</b><br/>Tik op [Title], [Chapter], [10Key] of [Track] en voer vervolgens het gewenste getal in tussen [0] en [9].<br/>Tik op [Enter] om de weergave te starten vanaf het nummer dat u hebt geregistreerd.</p> <p><b>TIPS</b></p> <ul style="list-style-type: none"> <li>• Voor het annuleren van een ingevuld nummer tikt u op [C].</li> <li>• Voor DVD-Video's kunt u [Title], [Chapter] of [10Key] selecteren.</li> <li>• Voor Video-CD's kunt u [Track] of [10Key] selecteren.*</li> </ul> |
|  | <p><b>Slaat bestanden/hoofdstukken vooruit of achteruit over.</b></p>   |





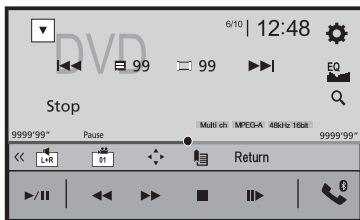



\* Alleen PBC (afspeelbediening)

## Videobronscherm 2



|  |   |
|--|---|
|  | <p><b>Toont de verborgen functiebalk.</b></p> <p><b>TIP</b><br/>U kunt de verborgen functiebalk ook weergeven door met uw vinger de balk van links naar rechts te schuiven.</p> |
|  | <p><b>Selecteert de audio-uitgang uit [L+R], [Left], [Right], [Mix].</b><br/>Deze functie is beschikbaar voor Video-CD's en DVDs opgenomen met LPCM-audio.</p>                  |
|  | <p><b>Verandert het camerastandpunt (multi-standpunt).</b><br/>Deze functie is beschikbaar voor DVD's met opnamen in multi-standpunten.</p>                                     |



|  |  |
|--|--|
|   | <p><b>Toont het toetsenpaneel voor het DVD-menu.</b><br/>Als er items van het DVD-menu worden weergegeven, kunnen deze overlapt worden door de aanraaktoetsen. In dat geval selecteert u de items met die aanraaktoetsen.<br/>Tik op , ,  of  om het menu-onderdeel selecteren en tik vervolgens op .</p> <p><b>OPMERKING</b><br/>Hoe het menu wordt weergegeven, verschilt per disc.</p> <p><b>TIP</b><br/>Als u op  tikt, kunt u het DVD-menu rechtstreeks bedienen.</p> |
|  | <p><b>Hervat het afspelen (bladwijzer).</b><br/>Deze functie is beschikbaar voor DVD-Video. U kunt één punt als bladwijzer voor een disc opslaan in het geheugen (maximaal vijf discs). Tik op de toets en houd deze vast om de bladwijzer op de disc te verwijderen.</p>  |
|  | <p><b>Keert terug en begint af te spelen vanaf het vastgelegde punt.</b><br/>Deze functie is beschikbaar voor DVD-Video en Video-CD's met PBC (afspeelbediening).</p>  |

# Gecomprimeerde bestanden

## Media inbrengen en uitwerpen

U kunt gecomprimeerde audiobestanden, gecomprimeerde videobestanden en afbeeldingen die opgeslagen zijn op een disc of een extern geheugenapparaat afspelen.

### WAARSCHUWING

Houd uw handen en vingers weg van dit product wanneer u het LCD-paneel opent, sluit of afstelt. Let vooral op de handen en vingers van kinderen.

### LET OP

Steek geen andere voorwerpen dan daarvoor bedoelde discs in de disc-laadsleuf.

## Breng een disc in

- 1 Steek de disc in de disc-laadsleuf.  
De ingestelde bron verandert en het afspelen begint.

### OPMERKING

Als de disc al geplaatst is, selecteert u [Disc] als weergavebron.

## Een disc uitwerpen

- 1 Druk op .

## Een USB-geheugenapparaat aansluiten

- 1 Trek de stekker uit de USB-poort van de USB-kabel.
- 2 Steek een USB-geheugenapparaat in de USB-kabel.

### OPMERKINGEN

- Het is mogelijk dat het product niet optimaal presteert met sommige USB-geheugenapparaten.
- Verbinding via een USB-hub is niet mogelijk.
- Een USB-kabel is vereist voor aansluiting.

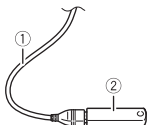

|   |                      |
|---|----------------------|
| ① | USB-kabel            |
| ② | USB-geheugenapparaat |

## Een USB-geheugenapparaat losmaken

- 1 Trek het USB-opslagapparaat uit de USB-kabel.

### OPMERKINGEN

- Controleer of er geen gegevens worden gebruikt voordat u het USB-geheugenapparaat uittrekt.
- Schakel de contactschakelaar in de stand (ACC OFF) voordat u het USB-apparaat ontkoppelt.

## Startprocedure



### Voor disc

- 1 Plaats de disc (pagina 50).







#### TIP

Als de disc al geplaatst is, selecteert u [Disc] als weergavebron.

### Voor USB

- 1 Druk op  en tik vervolgens op .
- 2 Steek het USB-apparaat in de USB-kabel (pagina 50).
- 3 Tik op [USB].  
Het afspelen wordt uitgevoerd in de volgorde van de mapnummers. Mappen worden overgeslagen als ze geen afspeelbare bestanden bevatten.

## TIPS

- Door op  te drukken en vervolgens op  of  te tikken, kunt u bestanden/hoofdstukken tevens voorwaarts of achterwaarts overslaan.
- Door op  te tikken en  of  op het audio- of videobestand ingedrukt te houden, kunt u ook snel achteruit- of vooruit spelen.
- U kunt de beeldgrootte voor video- en beeldbestanden instellen (pagina 94).

## Audiobron

### Audiobronscherm 1 (voorbeeld: USB)



①

**Toont het scherm voor koppeling zoeken.**

Tik op het af te spelen nummer en tik vervolgens op de informatie over het nummer, nadat u naar de stand Music Browse bent overgeschakeld (pagina 54).





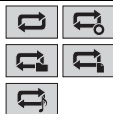

**TIP**

Als u de illustratie aantikt, verschijnt de lijst met songs in het album.

**OPMERKING**



Deze functie is alleen beschikbaar voor het USB-geheugenapparaat.



**Schakelt tussen afspelen en pauzeren.****Bestanden vooruit of achteruit overslaan.****Stelt een herhaalde afspeellijst in voor alle bestanden/de huidige map/het huidige bestand.**

|  |  |
|--|--|
|   | <p><b>De bestanden worden wel of niet in een willekeurige volgorde afgespeeld.</b></p>   |
|    | <p><b>Toont de verborgen functiebalk.</b></p> <p><b>TIP</b><br/>U kunt de verborgen functiebalk ook weergeven door met uw vinger de balk van rechts naar links te schuiven.</p>  |
|    | <p><b>Schakelt tussen de volgende mediabestandstypen.</b><br/> <b>[Music]:</b> Gecomprimeerde audiobestanden<br/> <b>[Video]:</b> Gecomprimeerde videobestanden<br/> <b>[CD-DA]:</b> Audiogegevens (CD-DA)<br/> <b>[Photo]:</b> Beeldbestanden</p>   |
|    | <p><b>Selecteert een bestand in de lijst.</b><br/>Tik op een bestand in de lijst om het af te spelen.</p> <p><b>TIP</b><br/>Als u een map in de lijst aantikt, wordt de inhoud getoond. U kunt een bestand in de lijst afspelen door het aan te tikken.</p> <p><b>OPMERKING</b><br/>Wanneer u gecomprimeerde audiobestanden afspeelt die op een USB-apparaat staan, dan kunt u naar een bestand zoeken met behulp van de functie Music Browse (pagina 54).</p> |
|    | <p><b>Geef het MIXTRAX-scherm weer (pagina 70).</b></p>  |

## Audiobronscherm 2 (voorbeeld: USB)



|  |   |
|--|---|
|    | <p><b>Toont de verborgen functiebalk.</b></p> <p><b>TIP</b><br/>U kunt de verborgen functiebalk ook weergeven door met uw vinger de balk van links naar rechts te schuiven.</p> |
|   | <p><b>Selecteert de vorige of volgende map.</b></p>   |

|  |   |
|--|---|
|   | Stelt de database samen voor het gebruik van de modus Music Browse (pagina 54). |
|  | Schakelt naar de informatieweergave van de huidige muziek.                      |

### ► Een bestand met de stand Music Browse selecteren

U kunt bestanden selecteren om af te spelen met behulp van een categorielijst als de bestanden tag-informatie bevatten.

#### OPMERKINGEN

- Deze functie is alleen beschikbaar voor het USB-geheugenapparaat.
- De modus Music Browse kan niet worden aangehouden nadat het apparaat is uitgezet.

#### 1 Tik op om een database aan te maken.

De stand Music Browse wordt beschikbaar nadat de database is aangemaakt.

#### 2 Tik op .

#### 3 Tik op de gewenste categorie om de lijst met bestanden weer te geven.

#### 4 Tik op het onderdeel.

Verfijn het onderdeel totdat de gewenste titel van het nummer of de naam van het bestand op de lijst verschijnt.

#### 5 Tik op de gewenste titel van het nummer of de naam van het bestand om af te spelen.

Als de selectie die met Music Browse gemaakt is geannuleerd wordt, dan kunt u weer naar de stand Music Browse gaan door op het scherm met de lijst met bestanden/ mappen op het tabblad [Tag] te tikken en op het gewenste nummer te tikken.

#### TIP

Wanneer de database in de USB-opslag is aangemaakt, hoeft de database niet nogmaals te worden aangemaakt zolang dezelfde inhoud wordt opgeslagen. Tik voor het rechtstreeks openen van de Music Browse-stand op  en tik vervolgens op [Tag] voordat u het nummer selecteert.









### Videobron



#### LET OP

Om veiligheidsredenen kan er geen videobeeld worden weergegeven als het voertuig rijdt. Om videobeelden weer te geven, moet u eerst op een veilige plaats stoppen en de handrem aantrekken.

## Videobronscherm (voorbeeld: Disc)





|  |   |
|--|---|
| ①  | <p><b>Verbergt de aanraaktoetsen.</b><br/>Om de toetsen opnieuw weer te geven, tikt u ergens op het beeldscherm.</p>  |
|    | <p><b>Schakelt tussen afspelen en pauzeren.</b></p>   |
|    | <p><b>Spoelt snel achteruit of vooruit.</b><br/>Tik nogmaals om de afspeelsnelheid te wijzigen.</p>   |
|    | <p><b>Het afspelen stoppen.</b></p>   |
|    | <p> <b>Geeft beeld-voor-beeld weer.</b></p>  |
|   | <p><b>Geeft in slow-motion weer.</b></p>  |
|    | <p><b>Stelt een herhaalde afspeellijst in voor alle bestanden/de huidige map/het huidige bestand.</b></p>   |
|   | <p><b>Schakelt tussen de ondertitelingstaal/audiotaal.</b></p>  |
|  | <p><b>Schakelt tussen de volgende mediabestanstypen.</b><br/> <b>[Music]:</b> Gecomprimeerde audiobestanden<br/> <b>[Video]:</b> Gecomprimeerde videobestanden<br/> <b>[CD-DA]:</b> Audiogegevens (CD-DA)<br/> <b>[Photo]:</b> Beeldbestanden</p> |

|  |   |
|--|---|
|   | <p><b>Selecteert een bestand in de lijst.</b><br/>Tik op een bestand in de lijst om het af te spelen.</p> <p><b>TIP</b><br/>Als u een map in de lijst aantikt, wordt de inhoud getoond. U kunt een bestand in de lijst afspelen door het aan te tikken.</p> |
|  | <p><b>Bestanden vooruit of achteruit overslaan.</b></p>   |



## Afbeeldingsbron

### TIPS







- Beeldbestanden worden niet weergegeven op het scherm aan de achterkant.
- Door op  te drukken en op  of  te tikken en aangetikt te houden in het bestand met de afbeelding, kunt u 10 beeldbestanden tegelijk doorzoeken. Als het huidige bestand het eerste of laatste bestand in de map is, dan wordt de zoekopdracht niet uitgevoerd.

### Afbeeldingscherm



|  |  |
|--|--|
| <p>①</p>   | <p><b>Verbergt de aanraaktoetsen.</b><br/>Om de toetsen opnieuw weer te geven, tikt u ergens op het beeldscherm.</p> |
|    | <p><b>Schakelt tussen afspelen en pauzeren.</b></p>  |
|  | <p><b>Bestanden vooruit of achteruit overslaan.</b></p>  |
|  | <p><b>Selecteert de vorige of volgende map.</b></p>  |



|  |  |
|--|--|
|   | <p><b>Slaat de huidige afbeelding op als de achtergrondafbeelding van het beeldscherm.</b><br/> Tik op de volgende onderdelen en tik vervolgens op [Ja] om de afbeelding te overschrijven.<br/> <b>[Als AV-scherm]:</b> Slaat de afbeelding op als de achtergrondafbeelding voor het AV-scherm.<br/> <b>[Als Home-scherm]:</b> Slaat de afbeelding op als de achtergrondafbeelding voor het scherm van het hoofdmenu.<br/> <b>[Als beide]:</b> Slaat de afbeelding op als de achtergrondafbeelding voor zowel het AV-scherm als dat van het hoofdmenu.</p> <p><b>OPMERKING</b><br/> Als u de nieuwe afbeelding opslaat, wordt de huidige achtergrondafbeelding overschreven, behalve voor de vooraf ingestelde afbeelding.</p> |
|  | <p><b>Draait de afbeelding 90° met de klok mee.</b></p>  |
|  | <p><b>Stelt een herhaalde afspeellijst in voor alle bestanden/de huidige map.</b></p>  |
|  | <p><b>Speelt alle bestanden in de huidige afspeellijst voor herhaling af of speelt ze niet in willekeurige volgorde af.</b></p>  |
|  | <p><b>Schakelt tussen de volgende mediabestandstypen.</b><br/> <b>[Music]:</b> Gecomprimeerde audiobestanden<br/> <b>[Video]:</b> Gecomprimeerde videobestanden<br/> <b>[CD-DA]:</b> Audiogegevens (CD-DA)<br/> <b>[Photo]:</b> Beeldbestanden</p>   |
|  | <p><b>Selecteert een bestand in de lijst.</b><br/> Tik op een bestand in de lijst om het af te spelen.</p> <p><b>TIP</b><br/> Als u een map in de lijst aantikt, wordt de inhoud getoond. U kunt een bestand in de lijst afspelen door het aan te tikken.</p>  |



# iPod

## Uw iPod aansluiten

Tijdens het koppelen van een iPod aan dit product, worden de instellingen automatisch geconfigureerd voor het apparaat dat u wilt aansluiten. Kijk voor meer informatie over de beschikbare aansluiting in iPod/iPhone of smartphoneverbinding voor AV-bron (pagina 38).

### OPMERKINGEN

- Afhankelijk van de generatie of versie van de iPod zijn sommige functies mogelijk niet beschikbaar.
- Verwijder de Apple Music® app niet van uw iPod, aangezien sommige functies mogelijk niet beschikbaar zijn.

- 1 Verbind uw iPod.
- 2 Druk op  en tik vervolgens op .
- 3 Tik op [iPod].

## Basisbediening







### TIPS

- Door op  te drukken en vervolgens op  of  te tikken, kunt u bestanden tevens voorwaarts of achterwaarts overslaan.
- Door op  te drukken en op  of  te tikken en aangetikt te houden, kunt u tevens versneld achterwaarts of voorwaarts spoelen.

## Audiobron

### Audiobronscherm 1



|  |  |
|--|--|
| ①  | <p><b>Toont het scherm voor koppeling zoeken.</b><br/>         Selecteer een muziekstuk in de lijst dat verband houdt met het muziekstuk dat nu wordt afgespeeld.</p> <p><b>TIP</b><br/>         Als u de illustratie aantikt, verschijnt de lijst met songs in het album.</p> <p><b>OPMERKING</b><br/>         Deze functie is niet beschikbaar tijdens het afspelen van Apple Music Radio.</p>   |
|  | <b>Schakelt tussen afspelen en pauzeren.</b>   |
|  | <b>Bestanden vooruit of achteruit overslaan.</b>   |
|  | <b>Stelt een herhaalde afspeellijst in voor alles in de geselecteerde lijst/het huidige nummer.</b>  |
|  | <b>Speelt nummers in de/het geselecteerde lijst/album in willekeurige volgorde af.</b>   |
|  | <b>Toont de verborgen functiebalk.</b>   |
|  | <b>Schakelt tussen aangesloten apparaten.</b>  |
|  | <p><b>Selecteert een muziekstuk in de lijst.</b><br/>         Tik op de categorie en vervolgens op de titel van de lijst om de geselecteerde lijst af te spelen.</p> <p><b>TIPS</b></p> <ul style="list-style-type: none"> <li>• Als u Engels gebruikt als systeemtaal, is de alfabetische zoekfunctie beschikbaar. Raak de eerste zoekbalk aan om deze functie te gebruiken.</li> <li>• Wanneer u op het Apple Music Radio-station in het scherm met de lijst tikt, verschijnt het Apple Music Radio-schermbild (pagina 60).</li> </ul> <p><b>OPMERKINGEN</b></p> <ul style="list-style-type: none"> <li>• Afhankelijk van de generatie of versie van de iPod zijn sommige functies mogelijk niet beschikbaar.</li> <li>• Slechts 16 000 nummers in de iPod zijn beschikbaar in de lijst als de iPod meer dan 16 000 nummers heeft. Het aantal beschikbare nummers hangt af van de iPod.</li> </ul> |

## Audiobronscherm 2

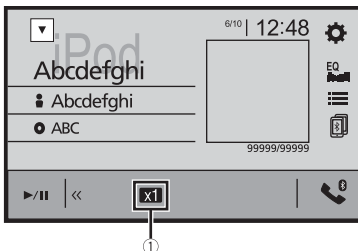

|   |   |
|---|---|
| ① | <b>Wijzigt de audioboeksnelheid.</b><br>Normaal—Snel—Langzaam |
| ⏪ | <b>Toont de verborgen functiebalk.</b>                        |

## Apple Music® Radio-bron

### ⚠️ Belangrijk

Apple Music Radio is mogelijk niet beschikbaar in uw land of gebied. Voor meer details over Apple Music Radio kunt u een bezoek brengen aan deze site: <http://www.apple.com/music/>

### OPMERKING

Deze functie is alleen beschikbaar wanneer de iPod-functie gebruikt wordt met een iPhone 7, iPhone 7 Plus, iPhone SE, iPhone 6s, iPhone 6s Plus, iPhone 6, iPhone 6 Plus, iPhone 5s, iPhone 5c, iPhone 5 of iPod touch (5e en 6e generatie).

## Apple Music Radio-scherm



|    |  |
|----|--|
| ▶/ | <b>Schakelt tussen afspelen en pauzeren.</b> |
|----|--|

|  |  |
|--|--|
|  | <p><b>Toont het pop-upmenu voor Apple Music Radio.</b></p> <ul style="list-style-type: none"><li>• Tik op [Play More Like This] om songs af te spelen die lijken op het huidige muziekstuk.</li><li>• Tik op [Play Less Like This] om het huidige muziekstuk niet opnieuw af te spelen.</li><li>• Tip [Add to iTunes Wish List] aan om het huidige muziekstuk toe te voegen aan de iTunes-verlanglijst.</li></ul> <p><b>OPMERKING</b></p> <p>Het is mogelijk dat deze functie niet beschikbaar is op uw Apple Music-accountstatus.</p> |
|  | <p><b>Slaat tracks over in voorwaartse richting.</b></p>   |

# Spotify®

Om tijdens het autorijden van Spotify te kunnen genieten, download u eerst de Spotify-app op uw iPhone of smartphone. U kunt deze downloaden vanaf de iTunes App Store of Google Play. Kies een gratis account of een betaald Premium-account, in de app of op [spotify.com](https://spotify.com). Een Premium-account biedt u meer mogelijkheden, zoals offline luisteren. Als u Spotify al heeft, werk de app dan bij zodat u de nieuwste versie heeft en sluit vervolgens uw telefoon op het systeem in uw voertuig aan. Nu heeft u al uw favoriete muziek bij u voor onderweg.

## WAARSCHUWING

Het gebruik van bepaalde functies van een iPhone of smartphone tijdens het rijden is in uw land mogelijk niet toegestaan, dus zorg dat u op de hoogte bent en houdt u aan de wettelijke voorschriften. Indien u twijfelt of het gebruik van een bepaalde functie is toegestaan, moet u de functie alleen gebruiken terwijl het voertuig geparkeerd is. Gebruik geen enkele functie tenzij het veilig is om deze te gebruiken onder de heersende omstandigheden.

### Belangrijk





- Bevestig de vereisten voor toegang tot Spotify met behulp van Pioneer audio/video voor in de auto (pagina 38).
- Om Spotify te gebruiken, moet u een internetverbinding maken via een 3G-, EDGE-, LTE- (4G) of Wifi-netwerk. Als het gegevensplan voor uw iPhone of smartphone geen onbeperkt gegevensgebruik voorziet, kunnen er aanvullende kosten worden aangerekend door uw leverancier.
- Kijk op <https://www.spotify.com/us/select-your-country/> voor informatie over de landen en gebieden waar Spotify gebruikt kan worden.

### Beperkingen:

- Afhankelijk van de beschikbaarheid van internet is het mogelijk dat u geen Spotify-service kunt ontvangen.
- De Spotify-service is onderhevig aan wijzigingen zonder kennisgeving. De service kan worden beïnvloed door een van de volgende items: firmwareversie van de iPhone of smartphone, firmwareversie van de Spotify-applicatie, wijzigingen aan de Spotify-muziekservice.
- Bepaalde functies van de Spotify-service zijn niet beschikbaar wanneer u de service gebruikt via Pioneer audio-/videoproducten voor de wagen.
- Spotify is een muziekservice die niet verwant is aan Pioneer. Meer informatie is beschikbaar op <https://support.spotify.com/>.
- De Spotify-applicatie is beschikbaar voor de meeste iPhone en smartphones. Kijk op <https://support.spotify.com/> voor de nieuwste informatie over compatibiliteit.

## Luisteren naar Spotify

Werk de firmware van de Spotify-toepassing bij tot de recentste versie voordat u deze gebruikt.

- 1 Ontgrendel het mobiele apparaat en sluit het aan op dit product.
  - iPhone via USB of Bluetooth
  - Smartphone via Bluetooth
- 2 Druk op .
- 3 Tik op  en vervolgens op .
- 4 Tik op [AV bronnen instellingen].
- 5 Controleer of [Spotify] is ingeschakeld.
- 6 Druk op  en tik vervolgens op .
- 7 Tik op [Spotify].





**OPMERKINGEN**





- Voor meer details over de Bluetooth-verbinding zie pagina 21.
- Voor meer informatie over de USB-aansluiting voor de iPhone raadpleegt u de installatiehandleiding.

## Basisbediening

### Weergavescherm 1 (nummer)





|  |  |
|--|--|
|   | <b>Schakelt tussen afspelen en pauzeren.</b>   |
|  | <b>Slaat nummers vooruit of achteruit over.</b><br><b>TIP</b><br>Door op  te drukken en op  te tikken, kunt u nummers voorwaarts overslaan. |
|  | <b>Schakelt over naar de stand voor radio.</b>   |

|  |  |
|--|--|
|   | <b>Bewaart of verwijdert de informatie van het huidige nummer op of van Your Music.</b>  |
|  | <b>Toont de verborgen functiebalk.</b><br><b>TIP</b><br>U kunt de verborgen functiebalk ook weergeven door met uw vinger de balk van rechts naar links te schuiven.  |
|  | <b>Schakelt tussen aangesloten apparaten.</b>  |
|  | <b>Selecteert een nummer of zender in de lijst.</b><br><b>Your Music:</b> Selecteert een nummer of zender in de lijst van bewaarde nummers.<br><b>Browse:</b> Selecteert een nummer in de lijst met categorieën.<br><b>Radio:</b> Selecteert een zender in de lijst met zenders.<br><b>Recently Played:</b> Selecteert een nummer dat onlangs is afgespeeld. |

## Weergavescherm 2 (nummer)











|  |   |
|--|---|
|    | <b>Toont de verborgen functiebalk.</b><br><b>TIP</b><br>U kunt de verborgen functiebalk ook weergeven door met uw vinger de balk van links naar rechts te schuiven. |
|   | <b>Stelt een bereik voor herhaalde weergave in.</b>   |
|  | <b>Speelt tracks in een willekeurige volgorde af.</b>   |





## Weergavescherm 1 (radiomodus)



|   |  |
|---|--|
|   | <p>Schakelt tussen afspelen en pauzeren.</p>   |
|   | <p>Slaat nummers vooruit of achteruit over.</p> <p><b>TIP</b><br/>Door op  te drukken en op  te tikken, kunt u nummers voorwaarts overslaan.</p>   |
|   | <p>Start een nieuw radiomodus.</p>   |
|   | <p>Bewaart of verwijdert de informatie van het huidige nummer op of van Your Music.</p>  |
|   | <p>Toont de verborgen functie balk.</p> <p><b>TIP</b><br/>U kunt de verborgen functie balk ook weergeven door met uw vinger de balk van rechts naar links te schuiven.</p>   |
|   | <p>Schakelt tussen aangesloten apparaten.</p>  |
|  | <p>Selecteert een nummer of zender in de lijst.</p> <p><b>Your Music:</b> Selecteert een nummer of zender in de lijst van bewaarde nummers.<br/> <b>Browse:</b> Selecteert een nummer in de lijst met categorieën.<br/> <b>Radio:</b> Selecteert een zender in de lijst met zenders.<br/> <b>Recently Played:</b> Selecteert een nummer dat onlangs is afgespeeld.</p> |

## Weergavescherm 2 (radiomodus)



|   |   |
|---|---|
|  | <p><b>Toont de verborgen functiebalk.</b></p> <p><b>TIP</b><br/>U kunt de verborgen functiebalk ook weergeven door met uw vinger de balk van links naar rechts te schuiven.</p> |
|  | <p><b>Geeft een duim-omhoog voor de track die wordt afgespeeld.</b></p>   |
|  | <p><b>Geeft een duim-omlaag voor de track die wordt afgespeeld en gaat naar de volgende track.</b></p>  |

# AUX

U kunt het videobeeld weergeven van het apparaat dat op de video-ingang is aangesloten.





## LET OP

Om veiligheidsredenen kan er geen videobeeld worden weergegeven als het voertuig rijdt. Om videobeelden weer te geven, moet u eerst op een veilige plaats stoppen en de handrem aantrekken.

## OPMERKING

Voor de verbinding is een AV-kabel met ministekker (afzonderlijk verkocht) vereist. Raadpleeg de installatiehandleiding voor meer informatie.

## Startprocedure

- 1 Druk op .
- 2 Tik op  en vervolgens op .
- 3 Tip [Instellingen in-/uitgang] aan.
- 4 Controleer of [AUX ingang] is ingeschakeld.
- 5 Druk op  en tik vervolgens op .
- 6 Tip [AUX] aan.  
Het AUX-scherm verschijnt.

## AUX-scherm

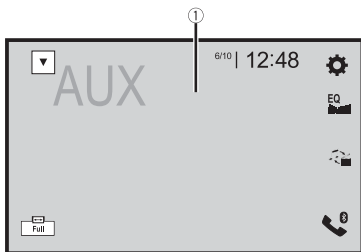

①

### **Verbergt de aanraaktoetsen.**

Om de toetsen opnieuw weer te geven, tipt u het scherm gelijk waar aan.

### **TIP**

U kunt de beeldgrootte voor het videobeeld instellen (pagina 94).



### **Schakelt tussen de video-ingang en de geluidsingang.**





# AV-ingang

U kunt het videobeeld weergeven van het apparaat dat of de camera die op de video-ingang is aangesloten. Raadpleeg de installatiehandleiding voor meer informatie.

## LET OP

Om veiligheidsredenen kan er geen videobeeld worden weergegeven als het voertuig rijdt. Om videobeelden weer te geven, moet u eerst op een veilige plaats stoppen en de handrem aantrekken.

## Startprocedure

- 1 Druk op .
- 2 Tik op  en vervolgens op .
- 3 Tip [Instellingen in-/uitgang] aan.
- 4 Tip [AV ingang] aan.
- 5 Tik op [Bron] voor AV-bron of [Camera] voor camera.
- 6 Druk op  en tik vervolgens op .
- 7 Tik op [AV] voor AV-bron of [Camera View] voor camera.  
De afbeelding wordt op het scherm weergegeven.

# MIXTRAX

MIXTRAX is een originele technologie voor het maken van non-stop mixen van selecties uit uw muziekbibliotheek compleet met dj-effecten.

## MIXTRAX EZ-bediening

U kunt dit apparaat gebruiken voor het afspelen van geluidsbestanden op een USB-apparaat.

MIXTRAX EZ wordt gebruikt voor het toevoegen van een reeks geluidseffecten tussen nummers voor het bewerkstelligen van pauzes tussen nummers.

Hiermee kunt u onafgebroken muziek beluisteren.

### OPMERKINGEN

- Deze functie is alleen beschikbaar wanneer een bestand op een USB-apparaat wordt afgespeeld.
- Afhankelijk van het bestand/nummer zijn geluidseffecten mogelijk niet beschikbaar.
- Afhankelijk van het bestand/nummer is onafgebroken afspelen mogelijk niet beschikbaar.

## Startprocedure

- 1 Tik op **MIXTRAX EZ**.

(Voorbeeld: USB)



MIXTRAX EZ

Activeert de MIXTRAX-stand.



▶/||

Schakelt tussen afspelen en pauzeren.



Selecteert een track.

## MIXTRAX-instellingen







- 1 Druk op .
- 2 Tik op  en vervolgens op .
- 3 Tip [AV bronnen instellingen] aan.
- 4 Tip [Instellingen MIXTRAX] aan.

| Menu-item  | Beschrijving  |
|--|---|
| <b>[Modus Korte Weergave]</b><br>[Uit] [60s] [90s] [120s]<br>[150s] [180s] [Willekeurig] | Bepaal het gedeelte dat u wilt afspelen.  |
| <b>[Display Effect]</b><br>[Aan] [Uit]   | Stel de effectenweergave in voor MIXTRAX.   |
| <b>[Cut-In Effect]</b><br>[Aan] [Uit]  | Stel het effectengeluid in die u hoort wanneer u nummers voorwaarts of achterwaarts doorspoelt. |
| <b>[Effect Instelling]</b><br>[Standard] [Simple]<br>[Custom]                            | Stel het MIXTRAX-effect in dat u wilt afspelen.   |
| <b>[Knipperpatroon]</b>  | De knipperende kleur verandert samen met veranderingen in het geluids- en basniveau.            |
| [Geluid1] tot [Geluid6]  | Het knipperpatroon verandert volgens het geluidsniveau.   |
| [L-Pass1] tot [L-Pass6]  | Het knipperpatroon verandert volgens het basniveau.   |
| [Random1]  | Het knipperpatroon verandert willekeurig volgens de geluidsniveaustand en de laagdoorlaatstand. |
| [Random2]  | Het knipperpatroon verandert willekeurig volgens de geluidsniveaustand.                         |
| [Random3]  | Het knipperpatroon verandert willekeurig volgens de laagdoorlaatstand.                          |
| [Uit]  | Zet het flitspatroon op uit.  |

# Instellingen

U kunt diverse instellingen aanpassen in het hoofdmenu.

## Het instellingen scherm weergeven

- 1 Druk op .
- 2 Tik op .
- 3 Tik op een van de volgende categorieën en selecteer vervolgens de opties.
  -  Systeem-instellingen (pagina 72)
  -  Thema-instellingen (pagina 81)
  -  Audio-instellingen (pagina 82)
  -  Video-instellingen (pagina 89)
  -  Bluetooth-instellingen (pagina 21)



## System-instellingen

De menu-items verschillen naargelang de bron.

### [AV bronnen instellingen]

| Menu-item                        | Beschrijving                                 |
|----------------------------------|--|
| [Instellingen MIXTRAX]           | (pagina 71)                                  |
| [Instellingen Radio]             | (pagina 43)                                  |
| [Bluetooth Audio]<br>[Aan] [Uit] | Activering van de Bluetooth-bron instellen   |
| [Spotify]<br>[Aan] [Uit]         | Het activeren van de Spotify-bron instellen. |

### [Pieptoon]

| Menu-item                 | Beschrijving   |
|---------------------------|--|
| [Pieptoon]<br>[Aan] [Uit] | Selecteer [Uit] om de pieptoon uit te schakelen wanneer de knop wordt ingedrukt of het scherm wordt aangetikt. |



**[Auto mix]**

| Menu-item                        | Beschrijving  |
|----------------------------------|---|
| <b>[Auto mix]</b><br>[Aan] [Uit] | Selecteer of de geluidsweggeve automatisch gemengd moet worden vanuit AppRadio Mode + en AV-brongeluid. |

**[Instellingen in-/uitgang]**

| Menu-item                                   | Beschrijving  |
|---|---|
| <b>[USB MTP]</b><br>[Aan] [Uit]             | Selecteer of de USB MTP (Media-overdrachtprotocol)-verbinding wel of niet geactiveerd moet worden.            |
| <b>[AppRadio Mode Sound]</b>                | Stel in waar het geluid voor AppRadio Mode + wordt weergegeven wanneer het gebruikt wordt met een smartphone. |
| [AVH]                                       | Het geluid wordt weergegeven via de luidsprekers van dit apparaat.  |
| [Smartphone]                                | Het geluid wordt weergegeven via de luidsprekers van de smartphone.   |
|   | <b>OPMERKING</b><br>Met een iPhone wordt het geluid weergegeven via de luidsprekers van dit apparaat.         |
| <b>[AV ingang]</b><br>[Bron] [Camera] [Uit] | Selecteer de AV-ingangsbron (pagina 69).  |
| <b>[AUX ingang]</b><br>[Aan] [Uit]          | Stel [Aan] in voor de AUX-bron (pagina 67).   |

**[Camera-instellingen]**

Er is een afzonderlijk verkrijgbare achteruitkijkcamera (bijv. ND-BC8) vereist voor het gebruik van de achteruitkijkcamerafunctie. (Raadpleeg uw dealer voor details.)

**► Achteruitkijkcamera**

Het product heeft een functie waarmee het beeld van de achteruitkijkcamera automatisch over het volledige scherm wordt weergegeven wanneer de schakelhendel in de positie ACHTERUIT (R) wordt gezet.

In de Cameraweggeve-stand kunt u ook controleren wat zich tijdens het rijden achter uw voertuig bevindt.

## ► Camera voor Cameraweergave-stand

Cameraweergave kan op elk ogenblik worden weergegeven. Merk op dat het camerabeeld bij deze instelling niet herschaald wordt om op het scherm te passen, en dat een gedeelte van wat de camera ziet niet op het scherm zichtbaar is. Om het camerabeeld weer te geven, tikt u [Camera View] aan op het AV-bronselectiescherm (pagina 36).

### OPMERKINGEN

- Om de achteruitkijkcamera in te stellen als de camera voor de stand Cameraweergave, stelt u [Ingang camera achter] in op [Aan] (pagina 74).
- Als u de 2e camera gebruikt, stelt u [AV ingang] in op [Camera] (pagina 69).
- Als het camerabeeld voor zowel de achteruitkijkcamera als een 2e camera beschikbaar is, verschijnt de toets om over te schakelen tussen beide. Tik op deze toets om het beeld over te schakelen tussen de achteruitkijkcamera en de 2e camera.

### ⚠ LET OP

Pioneer adviseert het gebruik van een camera die spiegelbeeld omgekeerd weergeeft, anders verschijnt de beeldweergave in spiegelbeeld.

- Controleer meteen of het beeld van de achteruitkijkcamera wordt weergegeven wanneer de schakelhendel vanuit een andere positie in ACHTERUIT (R) wordt gezet.
- Wanneer het scherm tijdens normaal rijden overschakelt naar weergave van het beeld van de achteruitkijkcamera over het volledige scherm, kiest u de tegenovergestelde instelling in [Polariteit Camera].
- Als u  aantikt terwijl het camerabeeld wordt weergegeven, wordt het weergegeven beeld tijdelijk uitgeschakeld.

| Menu-item                                    | Beschrijving   |
|--|--|
| <b>[Ingang camera achter]</b><br>[Aan] [Uit] | De activering van de achteruitkijkcamera instellen.  |
| <b>[Polariteit Camera]</b>                   | De polariteit van de achteruitkijkcamera instellen.  |
| [Batterij]                                   | De polariteit van de aangesloten draad is positief.  |
| [Aarding]                                    | De polariteit van de aangesloten draad is negatief.  |
|  | <b>OPMERKING</b><br>Deze functie is beschikbaar als [Ingang camera achter] is ingesteld op [Aan].  |
| <b>[Parkeerhulp]</b><br>[Aan] [Uit]          | U kunt instellen of de richtlijnen van de parkeerhulp op de beelden van de achteruitkijkcamera worden weergegeven wanneer u achteruitrijdt met uw wagen. |

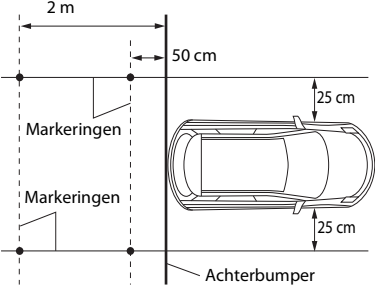
| Menu-item               | Beschrijving  |
|-------------------------|---|
| [Parkeerhulp instellen] | <p>De richtlijnen aanpassen door ▲/▼/◀/▶/◀/▶ op het scherm te slepen of aan te tikken.<br/>Tik op [Stand.] om de instellingen te resetten.</p> <p><b>⚠ LET OP</b></p> <ul style="list-style-type: none"> <li>• Parkeer het voertuig op een veilige plaats en trek de handrem aan voordat u begint met het afstellen van de richtlijnen.</li> <li>• Zet de contactschakelaar uit (ACC OFF) voordat u uit het voertuig stapt om de markeringen te plaatsen.</li> <li>• De achteruitkijkcamera heeft een beperkt bereik. Ook kunnen de richtlijnen voor de voertuigbreedte en de afstand die op het beeld van de achteruitkijkcamera worden weergegeven, verschillen van de feitelijke voertuigbreedte en afstand. (De richtlijnen zijn rechte lijnen.)</li> <li>• De beeldkwaliteit kan verslechteren afhankelijk van de gebruiksomgeving, zoals 's nachts of op erg donkere plaatsen.</li> </ul> <p><b>OPMERKINGEN</b></p> <ul style="list-style-type: none"> <li>• Deze instelling kan alleen worden gebruikt als u het voertuig op een veilige plaats parkeert en de handrem aantrekt.</li> <li>• Gebruik verpakkingstape of iets dergelijks en maak hiermee markeringen zoals hierna aangegeven voor u de richtlijnen instelt, zodat de richtlijnen in overeenstemming kunnen worden gebracht met de markeringen.</li> </ul>  |

**[Veilige Modus]**

| Menu-item                             | Beschrijving  |
|---------------------------------------|---|
| <b>[Veilige Modus]</b><br>[Aan] [Uit] | Stel de veiligheidsmodus in waarmee sommige functies alleen kunnen worden uitgevoerd wanneer u uw voertuig op een veilige locatie geparkeerd heeft en de parkeerstand (of handrem) geactiveerd heeft. |

**[Demo mode]**

| Menu-item                         | Beschrijving              |
|-----------------------------------|---------------------------|
| <b>[Demo mode]</b><br>[Aan] [Uit] | De demofunctie instellen. |

**[Systeemtaal]**

| Menu-item            | Beschrijving   |
|----------------------|--|
| <b>[Systeemtaal]</b> | <p>Selecteer de systeemtaal.</p> <p><b>OPMERKINGEN</b></p> <ul style="list-style-type: none"> <li>• Als de gebruikte taal niet overeenkomt met de taalinstelling van dit toestel, wordt tekst wellicht niet juist weergegeven.</li> <li>• Het is mogelijk dat sommige tekens niet juist worden weergegeven.</li> </ul> |

**[Auto Flap]**

| Menu-item                         | Beschrijving   |
|-----------------------------------|--|
| <b>[Auto Flap]</b><br>[Aan] [Uit] | Selecteer of u het LCD-paneel automatisch wilt openen/sluiten wanneer de contactschakelaar wordt in- of uitgeschakeld. |

**[Instellingen herstellen]**

| Menu-item           | Beschrijving  |
|---------------------|---|
| [Alle instellingen] | <p>Tik op [Herstellen] om de instellingen weer op de standaardinstellingen te zetten.</p> <p><b>⚠ LET OP</b></p> <p>Zet de motor niet uit tijdens het herstellen van de instellingen.</p> <p><b>OPMERKINGEN</b></p> <ul style="list-style-type: none"> <li>• Deze instelling kan alleen worden gebruikt als u het voertuig op een veilige plaats parkeert en de handrem aantrekt.</li> <li>• De bron is uitgeschakeld en de Bluetooth-verbinding wordt verbroken voordat het proces start.</li> </ul> |

**[Toetsenbord]**

| Menu-item     | Beschrijving   |
|---------------|--|
| [Toetsenbord] | <p>U kunt het toetsenbord in AppRadio Mode + gebruiken door de taal van het toetsenbord voor de iPhone in te stellen.</p> <p><b>OPMERKINGEN</b></p> <ul style="list-style-type: none"> <li>• Stel voor de systeemtaal dezelfde instelling in als de iPhone om deze functie goed te kunnen uitvoeren.</li> <li>• Deze functie is alleen beschikbaar in AppRadio Mode + op de iPhone.</li> </ul> |

**[Kalibratie aanraakscherm]**

Als u vindt dat de aanraaktoetsen afwijken van de plekken op het scherm die reageren op uw aanraking, kunt u de reactieposities van het aanraakpaneelscherm aanpassen.

**OPMERKINGEN**

- Gebruik geen spits voorwerp, zoals een balpen of een vulpotlood. Hierdoor kan het scherm worden beschadigd.
- Schakel de motor niet uit tijdens het opslaan van de aangepaste positiegegevens.
- Deze instelling kan alleen worden gebruikt als u het voertuig op een veilige plaats parkeert en de handrem aantrekt.

| Menu-item                         | Beschrijving   |
|-----------------------------------|--|
| <b>[Kalibratie aanraakscherm]</b> | <ol style="list-style-type: none"> <li>1 Tik op [Ja].</li> <li>2 Tik op twee hoeken van het scherm bij de pijlen en tik dan tegelijkertijd tweemaal op het midden van twee [+] -markeringen.</li> <li>3 Druk op <input type="checkbox"/>.</li> </ol> <p>De resultaten van de instelling worden opgeslagen.</p> <ol style="list-style-type: none"> <li>4 Druk nogmaals op <input type="checkbox"/>.</li> </ol> <p>Ga door naar de 16-punts instelling.</p> <ol style="list-style-type: none"> <li>5 Tik op voorzichtig op het midden van de [+] -markering op het scherm.</li> </ol> <p>De markering geeft de volgorde aan.</p> <ul style="list-style-type: none"> <li>• Als u op <input type="checkbox"/> drukt, keert het systeem terug naar de vorige afstelpositie.</li> <li>• Als u <input type="checkbox"/> ingedrukt houdt, wordt de afstelling geannuleerd.</li> </ul> <ol style="list-style-type: none"> <li>6 Houd <input type="checkbox"/> ingedrukt.</li> </ol> <p>De resultaten van de instelling worden opgeslagen.</p> |

## [Instellingen dimmer]

### OPMERKING

Deze instelling kan alleen worden gebruikt als u het voertuig op een veilige plaats parkeert en de handrem aantrekt.

| Menu-item               | Beschrijving  |
|-------------------------|---|
| <b>[Trigger dimmer]</b> | De dimmerhelderheid instellen.  |
| [Automatisch]           | Schakelt de dimmer automatisch in of uit volgens het in- of uitschakelen van de koplampen van uw voertuig.                              |
| [Manueel]               | Schakelt de dimmer handmatig in of uit.   |
| [Tijd]                  | Schakelt de dimmer in of uit op het door u aangepaste tijdstip.   |
| <b>[Dag/Nacht]</b>      | De duur van de dimmer overdag of 's nachts instellen. U kunt deze functie gebruiken wanneer [Trigger dimmer] is ingesteld op [Manueel]. |
| [Dag]                   | Schakelt de dimmerfunctie uit.  |
| [Nacht]                 | Schakelt de dimmerfunctie aan.  |

| Menu-item            | Beschrijving  |
|----------------------|---|
| <b>[Duur dimmer]</b> | <p>Stel de tijd in dat de dimmer is in- of uitgeschakeld door de cursors te verslepen of door op ◀ of ▶ te tikken. U kunt deze functie gebruiken wanneer [Trigger dimmer] is ingesteld op [Tijd].</p> <p><b>TIPS</b></p> <ul style="list-style-type: none"> <li>• Elke keer dat u op ◀ of ▶ tikt verplaatst de cursor achterwaarts of voorwaarts binnen de tijdsspanne van 15 minuten.</li> <li>• Wanneer de cursors op hetzelfde punt geplaatst worden, dan is de beschikbare tijd voor de dimmer 0 (nul) uur.</li> <li>• Wanneer de cursor voor de inactieve tijd uiterst links geplaatst wordt en de cursor voor actieve tijd uiterst rechts, dan is de beschikbare tijd voor de dimmer 0 (nul) uur.</li> <li>• Wanneer de cursor voor de actieve tijd uiterst links geplaatst wordt en de cursor voor inactieve tijd uiterst rechts, dan is de beschikbare tijd voor de dimmer 24 (vierentwintig) uur.</li> </ul> <p><b>OPMERKING</b></p> <p>De tijdweergave van de afstelbalk voor de dimmerduur is afhankelijk van de klokdisplay-instelling (pagina 94).</p> |

## [Beeld aanpassen]

U kunt het beeld aanpassen voor iedere bron en de achteruitkijkcamera.

### LET OP

Omwille van veiligheidsredenen, mag u sommige van deze functies niet gebruiken terwijl het voertuig in beweging is. Om deze functies in te schakelen, moet u eerst op een veilige plaats stoppen en de handrem aantrekken.

Om het volgende menu aan te passen, tikt u op ◀, ▶, ▲, ▼ om aan te passen.

| Menu-item                              | Beschrijving   |
|--|--|
| <b>[Helderheid]</b><br>[-24] tot [+24] | Pas de intensiteit van de zwartweergave aan.                                 |
| <b>[Contrast]</b><br>[-24] tot [+24]   | Pas het contrast aan.  |
| <b>[Kleur]*</b><br>[-24] tot [+24]     | Pas de kleurverzadiging aan.   |
| <b>[Tint]*</b><br>[-24] tot [+24]      | Pas de kleurtoon aan (instellen welke kleur wordt benadrukt, rood of groen). |
| <b>[Dimmer]</b><br>[+1] tot [+48]      | Pas de helderheid van het beeldscherm in.                                    |

| Menu-item                             | Beschrijving   |
|---------------------------------------|--|
| <b>[Temperatuur]</b><br>[-3] tot [+3] | Pas de kleurtemperatuur aan, wat tot een betere witbalans leidt. |

\* Bij sommige beelden kunt u [Tint] en [Kleur] niet aanpassen.

#### **OPMERKINGEN**

- De aanpassingen van [Helderheid], [Contrast], en [Dimmer] worden apart opgeslagen wanneer de dimlichten van uw voertuig zijn uitgeschakeld (overdag) en ingeschakeld (in het donker).
- [Helderheid] en [Contrast] worden automatisch gewisseld, afhankelijk van de instelling van [Instellingen dimmer].
- [Dimmer] kan de instelling of de tijd wijzigen om ze in of uit te schakelen (pagina 78).
- Het kan zijn dat beeldinstelling niet mogelijk is bij sommige achteruitkijkcamera's.
- De inhoud van de instellingen kan afzonderlijk worden onthouden.

#### **[Systeeminformatie]**

| Menu-item                    | Beschrijving                 |
|------------------------------|------------------------------|
| <b>[Firmware Informatie]</b> | De firmwareversie weergeven. |











| Menu-item         | Beschrijving   |
|-------------------|--|
| [Firmware Update] | <p><b>⚠ LET OP</b></p> <ul style="list-style-type: none"> <li>• Het USB-geheugenapparaat voor het bijwerken moet het juiste updatebestand bevatten.</li> <li>• Schakel dit apparaat nooit uit en koppel het USB-apparaat nooit los tijdens het updaten van de firmware.</li> <li>• De firmware kan alleen bijgewerkt worden wanneer het voertuig stilstaat en de handrem is aangetrokken.</li> </ul> <ol style="list-style-type: none"> <li><b>1 Download de firmware-updatebestanden naar uw computer.</b></li> <li><b>2 Sluit een leeg (geformatteerd) USB-geheugenapparaat aan op de computer, zoek dan het juiste updatebestand en kopieer het naar het USB-geheugenapparaat.</b></li> <li><b>3 Sluit het USB-geheugenapparaat direct op dit product aan (pagina 50).</b></li> <li><b>4 Schakel de bron uit (pagina 36).</b></li> <li><b>5 Geef het instellingenscherf [Systeem] weer (pagina 72).</b></li> <li><b>6 Tik op [Systeeminformatie].</b></li> <li><b>7 Tik op [Firmware Update].</b></li> <li><b>8 Tik op [Verdergaan].</b></li> </ol> <p>Volg de instructies op het scherm om het bijwerken van de firmware te voltooien.</p> <p><b>OPMERKINGEN</b></p> <ul style="list-style-type: none"> <li>• Dit product wordt automatisch gereset nadat de firmware goed is geüpdatet.</li> <li>• Als op het scherm een foutmelding verschijnt, tik dan op het scherm en voer bovenstaande stappen opnieuw uit.</li> </ul> |
| [Licence]         | De licentie van de open bron weergeven.  |

## Thema-instellingen

De menu-items verschillen naargelang de bron.

| Menu-item                    | Beschrijving  |
|------------------------------|---|
| [Achtergrond]<br>[Home] [AV] | <p>Selecteer de achtergrond vanuit de vooraf ingestelde items in dit product of uit originele afbeeldingen via het externe apparaat.</p> <p>De achtergrond kan worden ingesteld op basis van selecties voor het beginmenuscherm en het AV-bedieningsscherf.</p> |
| Voor ingesteld display       | Selecteer het gewenste, vooraf ingestelde achtergrondscherf.  |





| Menu-item   | Beschrijving  |
|---|---|
|  (aangepast)*1 | Geeft een geïmporteerd beeld van een extern geheugenapparaat als achtergronddisplay instellen.  |
|  (uit)         | Verbergt het achtergronddisplay.  |
| <b>[Verlichting]*2</b>  | Selecteer een verlichtingskleur uit de kleurenlijst of maak een gedefinieerde kleur.  |
| Gekleurde toetsen   | Selecteert de gewenste voorkeuzekleur.  |
|  (aangepast)   | Geeft het scherm weer voor instelling van de verlichtingskleur.<br>Om de gedefinieerde kleur aan te passen, tikt u op  en vervolgens op  of  om de helderheid en de mate van rood, groen en blauw aan te passen om de favoriete kleur samen te stellen.<br>Om de aangepaste kleur op te slaan in het geheugen, tikt u [Memo] aan en houdt u deze optie vast; de aangepaste kleur is beschikbaar bij de volgende verlichtingsinstelling door op  te drukken. |
|   | <b>TIP</b><br>U kunt de kleurtoon ook aanpassen door de kleurenbalk te verslepen.   |
|  (regenboog)   | Schakelt geleidelijk in een bepaalde volgorde over tussen de voorgestelde kleuren.  |
| <b>[Thema]*2</b>  | Selecteer de themakleur.  |
| <b>[Klok]</b>   | Selecteer de stijl van de klok uit het voorgestelde beeld.  |
| Voor ingestelde beelden   | Selecteer voor de klok de stijl die vooraf gedefinieerd is.   |
|  (uit)         | Verbergt de klok.   |







\*1 Raadpleeg Afbeeldingsbron (pagina 56).

\*2 U kunt het scherm van het hoofdmenu of AV-bedieningsscherm bekijken door respectievelijk op [Home] of [AV] te tikken.

## Audio-instellingen

De menu-items verschillen naargelang de bron. Sommige menu-items worden onbeschikbaar wanneer het volume wordt gedempt.

| Menu-item   | Beschrijving  |
|---|---|
| <b>[Grafische EQ]</b><br>[Superbas] [Powerful]<br>[Natural] [Vocal] [Flat]<br>[Custom1] [Custom2] | Selecteer of pas de equalizercurve aan.<br>Selecteer een curve die u wilt gebruiken als basis voor de aanpassing, tik vervolgens de frequentie aan die u wilt aanpassen.<br><br><b>TIPS</b> <ul style="list-style-type: none"> <li>• Als u wijzigingen aanbrengt wanneer een curve [Superbas], [Powerful], [Natural], [Vocal], of [Flat] geselecteerd is, dan worden de instellingen van de equalizer-curve verplicht gewijzigd in [Custom1].</li> <li>• Als u wijzigingen aanbrengt wanneer bijvoorbeeld de [Custom2]-curve geselecteerd is, dan wordt de [Custom2]-curve geüpdatet.</li> <li>• [Custom1] en [Custom2]-curves kunnen voor alle bronnen in het algemeen worden aangemaakt.</li> <li>• Als u met uw vinger over meerdere balken van equalizerbanden veegt, wordt elke equalizer-curve ingesteld op de positie die u met uw vinger aanraakt.</li> </ul> |
| <b>[Fader/Balans]</b>   | Tik op  of  om de balans van de luidspreker vóór/achter aan te passen. Stel [Voor] en [Acht.] in op [0] wanneer een tweeluidsprekersysteem wordt gebruikt. Tik op  of  om de balans van de luidspreker links/rechts aan te passen.<br><br><b>TIP</b><br>U kunt de waarde ook instellen door het punt in de tabel te verslepen.<br><br><b>OPMERKING</b><br>Alleen de balans kan worden aangepast wanneer [Netwerkmodus] als de luidsprekermodus geselecteerd wordt.  |
| <b>[Mute Level]</b>   | Selecteer uitschakelen of dempen van het AV-bronvolume en iPhone- of smartphone-applicatievolume wanneer het navigatiesysteem stembegeleiding weergeeft.  |
| [ATT]   | Het volume wordt 20 dB lager dan het huidige volume.  |
| [Mute]  | Het volume wordt 0.   |
| [Uit]   | Het volume verandert niet.  |

| Menu-item   | Beschrijving  |
|---|---|
| <b>[Source Level Adjuster]</b><br>[-4] tot [+4]   | <p>Stel het volumeniveau van elke bron afzonderlijk in om plotse volumewisselingen te voorkomen wanneer u naar een andere signaalbron dan FM schakelt.</p> <p>Tik op  of  om het bronvolume aan te passen nadat u het volumeniveau van de FM-tuner heeft vergeleken met het niveau van de bron.</p> <p><b>TIP</b></p> <p>Als u rechtstreeks het gebied aantikt waar de cursor kan worden verplaatst, dan wordt SLA (aanpassen van het bronniveau) ingesteld op de waarde van het punt dat u heeft aangetroffen.</p> <p><b>OPMERKINGEN</b></p> <ul style="list-style-type: none"> <li>• Instellingen worden gebaseerd op het geluidsniveau van de FM-tuner die ongewijzigd blijft.</li> <li>• U kunt deze functie niet selecteren wanneer de FM-tuner als de AV-bron is geselecteerd.</li> </ul> |
| <b>[Subwoofer]</b><br>[Aan] [Uit]   | Selecteer uitvoer via achtersubwoofer in- of uitschakelen op dit product.   |
| <b>[Luidspreker niveau]</b><br><b>Luisterpositie*1*2</b><br>[Uit] [Vooraan L] [Vooraan R] [Voor] [Alle] | <p>Pas het luidsprekeruitgangsniveau van de luisterpositie aan.</p> <ol style="list-style-type: none"> <li>1 Tik op  of  om de luisterpositie te selecteren en selecteer vervolgens de uitvoerluidspreker.</li> <li>2 Tik op  of  om het geselecteerde luidsprekeruitgangsniveau aan te passen.</li> </ol>  |
| <b>Standaardmodus*3</b><br>[Links voor] [Rechts voor]<br>[Links achter] [Rechts achter] [Subwoofer]     | <p><b>OPMERKING</b></p> <p>Deze functie is beschikbaar als [Subwoofer] is ingesteld op [Aan].</p>   |
| <b>Netwerkmodus*3</b><br>[Hoog links] [Hoog rechts]<br>[Midden links] [Midden rechts] [Subwoofer]       |   |
| <b>Uitgangsniveau luidspreker</b><br>[-24] tot [10]   |   |
| <b>[Crossover]*4</b>  | Selecteer een luidspreker (filter) om de HPF- of LPF-drempelfrequentie en de helling voor elke luidspreker aan te passen (pagina 89).   |
| <b>[Instellingen subwoofer]*4</b>   | Selecteer de subwooferfase (pagina 89).   |
| <b>[Luisterpositie]*1</b><br>[Uit] [Links voor] [Rechts voor] [Voor] [Alle]                             | Selecteer een luisterpositie waarop u de geluidseffecten wilt afstemmen.  |

| Menu-item   | Beschrijving   |
|---|--|
| <b>[Time Alignment]</b><br>[Aan] [Uit]<br><b>Luisterpositie*1*2</b><br>[Uit] [Vooraan L] [Vooraan R] [Voor] [Alle]<br><b>Standaardmodus*3*5</b><br>[Links voor] [Rechts voor] [Links achter] [Rechts achter] [Subwoofer]<br><b>Netwerkmodus*3*5</b><br>[Hoog links] [Hoog rechts] [Midden links] [Midden rechts] [Subwoofer]<br><b>Afstand</b><br>[0] tot [350] | Selecteer of pas de instellingen voor de tijduitlijning aan volgens de afstand tussen de luisterpositie en elke luidspreker. U dient de afstand te meten tussen het hoofd van de luisteraar en elke luidspreker. <ol style="list-style-type: none"> <li>1 Tik op ◀ of ▶ om de luisterpositie te selecteren en selecteer vervolgens de uitlijn luidspreker.</li> <li>2 Tik op ◀ of ▶ om de afstand tussen de geselecteerde luidspreker en de luisterpositie aan te passen.</li> </ol> <p><b>TIP</b><br/>Als u [TA aan] aantikt, wordt de tijduitlijning verplicht uitgeschakeld.</p> <p><b>OPMERKING</b><br/>Deze functie is alleen beschikbaar wanneer de luisterpositie is ingesteld op [Vooraan L] of [Vooraan R].</p> |
| <b>[Auto EQ]</b><br>[Aan] [Uit]   | Stel de automatisch aangepaste equalizer in volgens de akoestiek van uw voertuig. Om deze functie te gebruiken, moet de Auto EQ-meting van het voertuig vooraf worden uitgevoerd (pagina 87).  |
| <b>[Auto EQ &amp; TA meting]</b>  | Meet en past de akoestiek in het voertuig, de equalizer en de tijduitlijning automatisch aan volgens de eigenschappen van het voertuiginterieur (pagina 87).   |
| <b>[Instellingen opslaan]</b>   | Sla op om de volgende, huidige geluidsinstellingen op te roepen door te tikken op [OK]: bass boost, helling, subwooferfase, luidsprekerniveau, Grafische EQ, HPF/LPF, luisterpositie, crossover, tijdsafstemming. <p><b>TIP</b><br/>Wanneer u op [Annuleren] tikt, keert u terug naar het [Geluid] instellingenschem.</p>  |
| <b>[Instellingen laden]</b><br>[Initiële instellingen]<br>[Instelling geluid] [Auto EQ&TA-instelling]   | Lees de geluidsinstellingen in. <p><b>OPMERKINGEN</b></p> <ul style="list-style-type: none"> <li>• [Instelling geluid] is alleen beschikbaar wanneer u de geluidsinstellingen al heeft opgeslagen (pagina 85).</li> <li>• [Auto EQ&amp;TA-instelling] is alleen beschikbaar wanneer u al een Auto EQ-meting verricht heeft (pagina 86).</li> </ul>   |
| <b>[BASS Boost]</b><br>[0] tot [6]  | Pas het niveau van de bass boost aan.  |

| Menu-item   | Beschrijving  |
|---|---|
| <b>[Uitgang luidspreker achter]</b><br>[Achter] [Subwoofer] | Selecteer de uitgang van de luidspreker achter.<br><b>OPMERKING</b><br>Deze functie is beschikbaar als [Standaardmodus] als luidsprekermodus is geselecteerd. |
| <b>[Volume]</b><br>[Uit] [Laag] [Midden] [Hoog]             | Compenseert tekortkomingen in de lage-frequenties en hoge-frequenties bij een lage geluidsinstelling.   |
| <b>[Autom. niveauregeling]</b>                              | Corrigeert automatisch het verschil in geluidsniveau tussen de muziekbestanden of de bronnen.   |
| [Uit]   | Schakelt de instelling voor automatische niveauregeling uit.  |
| [Mode1]   | Corrigeert een beetje het verschil in het geluidsniveau tussen muziekbestanden of de bronnen (voor het geluidssignaal van het smalle dynamische bereik).      |
| [Mode2]   | Corrigeert overwegend het verschil in het geluidsniveau tussen muziekbestanden of de bronnen (voor het geluidssignaal van het brede dynamische bereik).       |
| <b>[Sound Retriever]</b><br>[Uit] [Mode1] [Mode2]           | Verbeterd automatisch de weergave van gecomprimeerde audio en zorgt voor een vol geluid.<br><b>TIP</b><br>[Mode2] heeft een sterker effect dan [Mode1].       |

- \*1 [Alle] is niet beschikbaar wanneer [Netwerkmodus] als de luidsprekermodus geselecteerd is.
- \*2 Als u de instelling van de luisterpositie wijzigt, wordt het uitgangsniveau van alle luidsprekers aan die instelling aangepast.
- \*3 Om deze functie te gebruiken, moet vooraf de akoestiek van het voertuig gemeten worden.
- \*4 Deze functie is niet beschikbaar tijdens het aanpassen van de luidspreker voor de hoge tonen.
- \*5 Deze functie is alleen beschikbaar wanneer de luisterpositie is ingesteld op [Links voor] of [Rechts voor].

## De equalizercurve automatisch aanpassen (Auto EQ)

Door de akoestiek in het voertuig te meten kan de equalizercurve automatisch worden aangepast aan de eigenschappen van het voertuiginterieur.

### WAARSCHUWING

Het is mogelijk dat de luidsprekers een luide toon (geluid) afgeven wanneer de akoestiek in het voertuig wordt gemeten. Voer nooit een Auto EQ-meting uit tijdens het rijden.

### LET OP

- Controleer zorgvuldig de omstandigheden voordat u de Auto EQ uitvoert. De luidsprekers kunnen worden beschadigd als de functie in de volgende omstandigheden wordt gebruikt:

- Wanneer de luidsprekers verkeerd zijn aangesloten. (Bijvoorbeeld wanneer een achterluidspreker op de uitgang voor een subwoofer is aangesloten.)
- Wanneer een luidspreker op een eindversterker is aangesloten met een uitgangsvermogen dat hoger is dan de maximale belastbaarheid van de luidspreker.
- Als de microfoon voor de akoestische metingen (los verkrijgbaar) niet op de juiste plaats staat, kan de meettoon erg luid zijn en kan de meting lang duren, wat kan resulteren in leeglopen van de accu. Let erop dat de microfoon op de juiste plaats staat.

### ► Voordat u de Auto EQ-functie gebruikt

- Voer de Auto EQ op een stille plaats uit, met de motor en de airconditioning uitgeschakeld. Schakel ook vooraf autotelefoons en mobiele telefoons in het voertuig uit of verwijder deze uit het voertuig. Omgevingsgeluiden kunnen een juiste meting van de akoestiek in het voertuig verhinderen.
- Zorg dat u de microfoon voor geluidsmeting gebruikt (los verkrijgbaar). Bij gebruik van een andere microfoon kan geen meting worden verricht of worden verkeerde meetresultaten verkregen voor de akoestiek in het voertuig.
- Om Auto EQ te kunnen uitvoeren, moeten de voorluidsprekers zijn aangesloten.
- Wanneer dit product op een eindversterker met een ingangsniveauregelaar is aangesloten, is het mogelijk dat Auto EQ niet kan worden uitgevoerd als het ingangsniveau van de eindversterker beneden het standaardniveau staat ingesteld.
- Wanneer dit product op een eindversterker met een LPF (laagdoorlaatfilter) is aangesloten, schakelt u het LPF uit voordat u de Auto EQ uitvoert. Stel ook de drempelfrequentie voor het ingebouwde LPF van een actieve subwoofer op de hoogste frequentie in.
- De afstand is met een computer berekend om een optimale vertraging in te stellen voor een nauwkeurig resultaat. Verander deze waarde niet.
  - Het weerkaatste geluid binnenin het voertuig is sterk en er treden vertragingen op.
  - Het LPF in actieve subwoofers of externe versterkers vertraagt de lage geluiden.
- Als tijdens de meting een fout optreedt, moet u het volgende controleren voordat u de akoestiek in het voertuig meet.
  - Voorluidsprekers (links/rechts)
  - Achterluidsprekers (links/rechts)
  - Lawaai
  - Microfoon voor akoestische metingen (los verkrijgbaar)
  - Accu is uitgeput

### ► Auto EQ uitvoeren

#### LET OP

Schakel de motor niet uit tijdens de meting.

#### **OPMERKINGEN**

- Auto EQ wijzigt de geluidsinstellingen als volgt:
  - De fader-/balansinstellingen keren terug naar de middenpositie (pagina 83).
- De vorige instellingen voor Auto EQ worden overschreven.

**1 Stop het voertuig op een stille plaats, maak alle portieren, ruiten en het schuifdak dicht en zet daarna de motor af.**

Als de motor draait, kunnen de motorgeluiden een juiste Auto EQ verhinderen.

#### OPMERKING

Als er rijbeperkingen tijdens de meting worden gedetecteerd, wordt de meting geannuleerd.

- 2 Bevestig de microfoon voor de akoestische meting (los verkrijgbaar) in het midden van de hoofdsteun van de bestuurdersstoel en richt de microfoon naar voren.**

De Auto EQ kan verschillen afhankelijk van de plaats waar de microfoon zich bevindt. Indien gewenst, kunt u de microfoon op de stoel van de voorpassagier zetten en Auto EQ uitvoeren.

- 3 Maak de iPhone of het smartphone-apparaat los.**

- 4 Zet de contactschakelaar aan (ACC ON).**

Als de airconditioning of de verwarming van het voertuig is ingeschakeld, zet u deze uit.

- 5 Schakel de AV-bron over naar [Source OFF] (pagina 36).**

- 6 Druk op .**

- 7 Tik op  en vervolgens op .**

- 8 Tip [Auto EQ & TA meting] aan.**

- 9 Sluit de microfoon voor de akoestiekmeting (los verkrijgbaar) met dit product aan.**

Steek de microfoon in de AUX-ingang op het achterpaneel van dit product.

#### OPMERKING

Gebruik een verlengkabel (los verkrijgbaar) als de kabel van de microfoon (los verkrijgbaar) niet lang genoeg is.

- 10 Tip [Links voor] of [Rechts voor] aan om de huidige luisterpositie te selecteren.**

- 11 Tip [Start] aan.**

Er wordt afgeteld vanaf 10 seconden.

#### OPMERKING

De Bluetooth-verbinding wordt verbroken voordat het proces begint.

- 12 Verlaat het voertuig en houd alle portieren dicht totdat het aftellen is afgelopen.**

Na het aftellen wordt er een meettoon (geluid) via de luidsprekers weergegeven en begint de Auto EQ-meting.

- 13 Wacht totdat de meting is voltooid.**

Wanneer Auto EQ is voltooid, verschijnt een bericht.

#### OPMERKING

De meettijd varieert afhankelijk van het type voertuig.

#### TIP

Om de meting te stoppen, tikt u [Stop] aan.



## 14 Berg de microfoon voorzichtig in het handschoenenkastje of op een andere veilige plaats op.

Als de microfoon gedurende langere tijd aan direct zonlicht staat blootgesteld, kan de hoge temperatuur de microfoon vervormen, de kleur veranderen of een defect veroorzaken.

### De afsnijfrequentiewaarde aanpassen

U kunt de afsnijfrequentiewaarde van elke luidspreker aanpassen.

De volgende luidsprekers kunnen worden aangepast:



[**Standaardmodus**]: Voor, Achter, Subwoofer.

[**Netwerkmodus**]: Hoog, Midden, Subwoofer.



#### OPMERKING

[Instellingen subwoofer] is alleen beschikbaar als [Subwoofer] op [Aan] staat.

1 Druk op .

2 Tik op  en vervolgens op .

3 Tip [Crossover] of [Instellingen subwoofer] aan.

4 Tik op  of  om naar de volgende luidspreker te schakelen.

5 Versleep de grafieklijn om de afsnijpositie in te stellen.

6 Versleep het laagste punt van de grafiek om de afsnijhelling in te stellen.

De volgende items kunnen ook worden ingesteld.

|  |   |
|--|---|
|  | Schakelt de subwooferfase tussen de normale en omgekeerde positie.  |
| <b>LPF/HPF</b>   | Schakelt de LPF-/HPF -instelling naar [Aan] of [Uit]. Als het hoogdoorlaatfilter of laagdoorlaatfilter uitgeschakeld is, kunt u ze voor elke luidspreker ook inschakelen door de grafieklijnen aan te tikken. |









## Video-instellingen

De menu-items verschillen naargelang de bron.

### [DVD-instelling]

Deze instelling is beschikbaar wanneer de bron [Disc], [CD], [Video CD] of [DVD] is.

| Menu-item                    | Beschrijving  |
|------------------------------|---|
| [Taal Ondertiteling]*1*2*3   | Stel voor de ondertiteling de taal van uw voorkeur in. Wanneer u [Andere] selecteert, verschijnt een scherm voor het invoeren van de taalcode. Voer de viercijferige code van de gewenste taal in en tik dan op  .   |
| [Gesproken Taal]*1*2*3       | Stel voor de geluidswaergave de taal van uw voorkeur in. Wanneer u [Andere] selecteert, verschijnt een scherm voor het invoeren van de taalcode. Voer de viercijferige code van de gewenste taal in en tik dan op  .   |
| [Menu taal]*1*2*3            | Stel voor het menu de taal van uw voorkeur in. Wanneer u [Andere] selecteert, verschijnt een scherm voor het invoeren van de taalcode. Voer de viercijferige code van de gewenste taal in en tik dan op  .   |
| [Multi Angle]<br>[Aan] [Uit] | Stel deze optie in om het camerahoekpictogram op het scherm weer te geven.  |
| [Beeldverhouding]            | <p>Stel de beeldverhouding in die geschikt is voor uw achterdisplay 16:9 (breedbeeldscherm) of 4:3 (normaal scherm). (Wij raden u aan deze functie alleen te gebruiken als u de beeldverhouding wilt aanpassen aan het achterdisplay.)</p> <p><b>OPMERKINGEN</b></p> <ul style="list-style-type: none"> <li>• Selecteer voor het gebruik van een gelijkmatige beeldwaergave [Letterbox] of [Pan &amp; Scan]. Het selecteren van [16:9] kan resulteren in een onnatuurlijke afbeelding.</li> <li>• Als u de beeldverhouding tv selecteert, verandert het beeldscherm van dit product in dezelfde instelling.</li> <li>• Wanneer u discs afspeelt die niet voorzien zijn van het panscansysteem, wordt de disc afgespeeld met [Letterbox], ook als u de instelling [Pan &amp; Scan] selecteert. Controleer of de verpakking van de disc voorzien is van het logo .</li> <li>• Bij sommige discs kan de beeldverhouding van de TV niet worden gewijzigd. Zie voor meer informatie de instructies voor de disc.</li> </ul> |
| [16:9]                       | Een breedbeeldbeeld (16:9) wordt onveranderd weergegeven (begininstelling).   |
| [Letterbox]                  | Het beeld heeft de vorm van een brievenbus met zwarte strepen boven en onder in het scherm.   |
| [Pan & Scan]                 | Het beeld is aan de linker- en rechterkant van het scherm ingekort.   |

| Menu-item                             | Beschrijving  |
|---------------------------------------|---|
| <b>[Ouderlijk Toezicht]</b>           | <p>Met deze optie stelt u beperkingen in, zodat kinderen gewelddadige of seksueel getinte scènes niet te zien krijgen. U kunt het niveau voor de kinderbeveiliging naar eigen voorkeur instellen.</p> <ol style="list-style-type: none"> <li><b>1 Tik op [0] tot [9] om een viercijferig codenummer in te voeren.</b></li> <li><b>2 Tik op .</b><br/>Registreert het codenummer waarna u het niveau kunt instellen.</li> <li><b>3 Tik op een cijfer van [1] tot [8] om het gewenste niveau te selecteren.</b><br/>Hoe lager het niveau wordt ingesteld, hoe strikter de beperking wordt toegepast.</li> <li><b>4 Tik op .</b><br/>Stelt het niveau van het kinderslot in.</li> </ol> <p><b>OPMERKINGEN</b></p> <ul style="list-style-type: none"> <li>• We raden u aan uw codenummer zorgvuldig te bewaren, voor het geval u het mocht vergeten.</li> <li>• Het niveau voor kinderbeveiliging is op de disc vastgelegd. Controleer de verpakking van de disc, het bijgevoegde boekje of de disc zelf om het niveau te weten te komen. De kinderbeveiliging kan niet worden gebruikt met discs zonder kinderbeveiligingsniveau.</li> <li>• Bij sommige discs werkt de kinderbeveiliging zo dat bepaalde scènes worden overgeslagen, waarna het afspelen gewoon verder gaat. Zie voor meer informatie de instructies voor de disc.</li> </ul> |
| <b>[DVD Auto Play]</b><br>[Aan] [Uit] | <p>Stel deze optie in om het DVD-menu automatisch weer te geven en de weergave te starten vanaf het eerste hoofdstuk van de eerste titel wanneer een DVD-disc met een DVD-menu wordt geplaatst.</p> <p><b>OPMERKING</b></p> <p>Het is mogelijk dat sommige DVD's niet goed werken. Als deze functie niet goed werkt, schakelt u de functie uit en begint u met afspelen.</p>  |

- \*1 U kunt de taal tijdens het afspelen omschakelen met de toets voor het omschakelen van de taal.
- \*2 De instelling die u hier maakt, wordt niet beïnvloed als u de taal tijdens het afspelen wijzigt met de betreffende toets.
- \*3 Als de geselecteerde taal niet beschikbaar is, wordt de taal weergegeven die op de disc gespecificeerd is.

**[Tijd Per Foto]**

| Menu-item   | Beschrijving  |
|---|---|
| <b>[Tijd Per Foto]</b><br>[5sec] [10sec] [15sec]<br>[Manueel] | Selecteer het interval voor de diavoorstelling van beeldbestanden op dit product. |

**[Instelling Videosignaal]**

| Menu-item   | Beschrijving   |
|---|--|
| <b>[AV]</b><br>[Automatisch] [PAL]<br>[NTSC] [PAL-M] [PAL-N]<br>[SECAM]     | Selecteer de geschikte instelling voor het videosignaal wanneer u dit product verbindt met AV-apparatuur.          |
| <b>[AUX]</b><br>[Automatisch] [PAL]<br>[NTSC] [PAL-M] [PAL-N]<br>[SECAM]    | Selecteer de geschikte instelling voor het videosignaal wanneer u dit product verbindt met AUX-apparatuur.         |
| <b>[Camera]</b><br>[Automatisch] [PAL]<br>[NTSC] [PAL-M] [PAL-N]<br>[SECAM] | Selecteer de geschikte instelling voor het videosignaal wanneer u dit product op een achteruitkijkcamera aansluit. |



# Favorietenmenu

Als u uw favoriete menu-items in snelkoppelingen registreert, kunt u snel naar het geregistreerde menuscherm springen door eenvoudig het scherm [Favorieten] aan te tippen.

## OPMERKING

U kunt maximaal 12 menu-items registreren in het favorietenmenu.

## Een snelkoppeling maken

- 1 Druk op  en tik vervolgens op .
- 2 Tik op het sterpictogram van het menu-item.  
Het sterpictogram voor het geselecteerde menu wordt opgevuld.



### TIP

Als u het vastleggen wilt annuleren, raakt u het sterpictogram in de menukolom opnieuw aan.

## Een snelkoppeling selecteren

- 1 Druk op  en tik vervolgens op .
- 2 Tik op .
- 3 Tik op het menu-item.

## Een snelkoppeling verwijderen



- 1 Druk op  en tik vervolgens op .
- 2 Tik op .
- 3 Tik op de favoriete menukolom en houd deze aangetikt.  
Het geselecteerde menu wordt verwijderd van het scherm [Favorieten].

### TIP

U kunt een snelkoppeling ook verwijderen door de kolom van het geregistreerde menu aan te tikken.

# Andere functies

## De datum en tijd instellen

- 1 Tik op de huidige tijd op het scherm.
- 2 Tik op  of  om de juiste datum en tijd in te stellen.  
U kunt de volgende onderdelen bedienen: Jaar, maand, datum, uur, minuut.

### TIPS

- U kunt de notatie voor de tijdweergave wijzigen naar [12-uur] of [24-uur].
- U kunt de volgorde van de notatie van de datumweergave wijzigen: Dag-maand, Maand-dag.

## De breedbeeldstand veranderen

U kunt de schermstand voor het AV-scherm en de beeldbeelden instellen.

- 1 Tik op de toets voor de schermweergavestand.

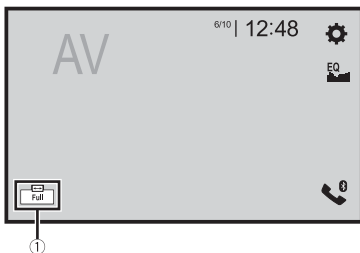

①

Toets voor schermweergavemodus

- 2 Tik op de gewenste stand.

|          |  |
|----------|--|
| [Full]   | Geeft beelden weer op het volledige scherm.<br><b>OPMERKING</b><br>Sommige beelden kunnen niet op het volledige scherm worden weergegeven. |
| [Zoom]   | Geeft de afbeeldingen weer waarbij ze verticaal vergroot worden.   |
| [Normal] | Geeft beelden weer zonder de verhouding aan te passen.   |

|            |  |
|------------|--|
| [Trimming] | Het beeld wordt over het hele scherm weergegeven en de hoogte-breedteverhouding wordt niet gewijzigd. Als de schermverhouding verschilt van het beeld, kan het beeld bovenaan en onderaan of aan de zijkanten gedeeltelijk worden afgesneden.<br><b>OPMERKING</b><br>[Trimming] is alleen voor beeldbestanden. |
|------------|--|

**TIPS**

- Er kunnen verschillende instellingen voor elke videobron worden opgeslagen.
- Als u een video bekijkt in breedbeeldformaat dat afwijkt van het normale beeldformaat, kan het beeld er anders uitzien.
- In de stand [Zoom] wordt het videobeeld korreliger.

**OPMERKING**

Beeldbestanden kunnen worden ingesteld op [Normal] of [Trimming] in de breedbeeldstand.

## Het product terugstellen op de standaardinstellingen

U kunt de instellingen of opgenomen inhoud terugzetten naar de standaardinstellingen vanaf [Instellingen herstellen] in het [Systeem]-menu (pagina 77).

# Aanhangsel

## Storingen verhelpen

Raadpleeg dit hoofdstuk als er problemen zijn met de werking van dit product. De meest voorkomende problemen komen aan bod, met de vermoedelijke oorzaken en de oplossingen. Als u aan de hand van de onderstaande aanwijzingen het probleem niet kunt verhelpen, neem dan contact op met uw dealer of het dichtstbijzijnde officiële Pioneer-servicecentrum.

### Algemene problemen

**Er wordt een zwart scherm weergegeven en bedienen via de toetsen van het tiptoetsenpaneel is niet mogelijk.**

- De stand [Power OFF] is ingeschakeld.
  - Druk op een willekeurige toets op dit product om de stand uit te schakelen.

### Problemen met het AV-schermb

**Het afspelen van cd of DVD is niet mogelijk.**

- De disc zit er ondersteboven in.
  - Plaats de disc met de labelkant naar boven.
- De disc is vuil.
  - Maak de disc schoon.
- De disc heeft een barst, krassen of andere beschadigingen.
  - Plaats een normale, ronde disc.
- De bestanden op de disc hebben een ongebruikbaar bestandsformaat.
  - Controleer het bestandsformaat.
- Het discformaat kan niet afgespeeld worden.

- Vervang de disc.
- Dit product kan de geplaatste disc niet afspelen.
  - Controleer welk type disc wordt gebruikt.

**Op het scherm staat een waarschuwing melding en de video kan niet worden afgespeeld.**

- De handremdraad is niet aangesloten of de handrem is niet aangezet.
  - Sluit de handremdraad correct aan en trek de handrem aan.
- De handremvergrendeling is ingeschakeld.
  - Parkeer uw voertuig op een veilige plaats en trek de handrem aan.

**Geen videoweergave via de aangesloten apparatuur.**

- De instelling [AV ingang] of [AUX ingang] is verkeerd.
  - Corrigeer de instellingen.

**De audio of video slaat over.**

- Dit product is niet stevig bevestigd.
  - Zet het product stevig vast.

**Er is geen geluid hoorbaar. Het geluidsniveau gaat niet omhoog.**

- De kabels zijn niet goed aangesloten.
  - Sluit de kabels op de juiste manier aan.
- U kijkt naar een stilstaand beeld, vertraagde weergave of beeld-voor-beeld weergave van een DVD-Video.
  - Er is geen geluid bij stilstaand beeld, vertraagde weergave of beeld-voor-beeld weergave van een DVD-Video.
- U hebt de pauzefunctie ingeschakeld of het systeem is aan het snel achteruit- of vooruitspoelen tijdens weergave van een disc.



- Bij andere media dan een muziek-cd (CD-DA) is er geen geluid tijdens snel achteruit- of vooruitspoelen.

---

### Het pictogram wordt weergegeven en bedienen is niet mogelijk.

- De bedieningshandeling is niet compatibel met de videoconfiguratie.
- De bedieningshandeling is niet mogelijk. (De DVD die wordt afgespeeld heeft bijvoorbeeld geen ander camerastandpunt, geluidssysteem, ondertitelingstaal, enz.)

---

### Willekeurig afspelen in de stand Music Browse is ontgrendeld in het USB-opslagapparaat.

- Het in willekeurige volgorde afspelen in de Music Browse-modus wordt geannuleerd nadat de contactschakelaar in de stand uit (ACC OFF) wordt gezet.
- Schakel opnieuw naar Music Browse en activeer opnieuw in willekeurige volgorde afspelen.

---

### Het beeld stopt (pauzeert) en dit product kan niet worden bediend.

- Uitlezen van de gegevens is niet mogelijk tijdens het afspelen van de disc.
- Stop het afspelen en start het dan weer.

---

### Het beeld is uitgerekt, met een verkeerde beeldverhouding.

- De instelling voor de beeldverhouding is niet juist voor het display.
- Selecteer de juiste instelling voor het weergegeven beeld.

---

### Een kinderslotmelding wordt weergegeven en afspelen van DVD is niet mogelijk.

- De kinderbeveiliging staat aan.
- Zet de kinderbeveiliging uit of verander het niveau.

---

### Het kinderslot voor het afspelen van DVD kan niet worden geannuleerd.

- Het codenummer is niet juist.
- Voer het juiste codenummer in.

---

### Het afspelen gebeurt niet met de instellingen voor gesproken taal en ondertiteling geselecteerd in [DVD-instelling].

- Het afspelen van DVD heeft geen dialoogvenster of ondertiteling in de taal die geselecteerd is in [DVD-instelling].
- Het omschakelen naar een geselecteerde taal is niet mogelijk als de taal die geselecteerd is in [DVD-instelling] niet op de disc is opgenomen.

---

### Het beeld is extreem onduidelijk/ vervormd en donker tijdens het afspelen.

- De disc heeft een signaal dat kopiëren verbiedt. (Sommige discs hebben deze eigenschap.)
- Aangezien dit product compatibel is met het analoge kopieerbeveiligingssysteem, kunnen er horizontale strepen of andere storingen in het beeld zijn wanneer een disc met dat soort beveiligingssignaal op sommige schermen wordt weergegeven. Dit duidt niet op een defect.

---

### iPod kan niet worden bediend.

- De iPod is vastgelopen.
- Sluit de iPod opnieuw aan met de USB-interfacekabel voor iPod/iPhone.
- Update de softwareversie van de iPod.
- Er heeft zich een fout voorgedaan.
- Sluit de iPod opnieuw aan met de USB-interfacekabel voor iPod/iPhone.
- Parkeer uw voertuig op een veilige plaats en zet de contactschakelaar uit (ACC OFF). Zet daarna de contactschakelaar weer aan (ACC ON).

- Update de softwareversie van de iPod.
- De kabels zijn niet goed aangesloten.
- Sluit de kabels op de juiste manier aan.

---

### **Het geluid van de iPod is niet hoorbaar.**

- De richting van de audioweergave kan soms automatisch worden omgeschakeld wanneer de Bluetooth- en USB-verbinding gelijktijdig worden gebruikt.
- Gebruik de iPod om de richting van de audioweergave te veranderen.

### **Problemen met het telefoonscherm**

---

#### **Een telefoonnummer intoetsen is niet mogelijk omdat de toetsen van het tiptoetsenpaneel niet actief zijn.**

- Uw telefoon heeft geen signaal.
  - Probeer het opnieuw wanneer u weer een signaal heeft.
- Er kan geen verbinding worden gemaakt tussen de mobiele telefoon en dit product.
  - Voer de verbindingsprocedure uit.
- Als van de twee mobiele telefoons die gelijktijdig aan dit product gekoppeld zijn de eerste een nummer aan het bellen is, overgaat of aan het bellen is, kan vanaf de tweede telefoon geen nummer gebeld worden.
  - Wanneer de handeling op de eerste telefoon beëindigd is, gebruik dan de toets apparaten wisselen om naar de tweede telefoon over te schakelen om een nummer te bellen.

### **Problemen met het applicatiescherm**

---

#### **Een zwart beeld wordt weergegeven.**

- Tijdens het gebruik van een applicatie werd de applicatie op de smartphone afgesloten.
  - Druk op  om het beginmenuscherm weer te geven.
- Het besturingssysteem van de smartphone wacht mogelijk op bediening op het scherm.
  - Stop het voertuig op een veilige plaats en controleer het scherm van de smartphone.

---

#### **Het beeld wordt weergegeven, maar de bediening werkt helemaal niet.**

- Er heeft zich een fout voorgedaan.
  - Parkeer uw voertuig op een veilige plaats en zet de contactschakelaar uit (ACC OFF). Zet daarna de contactschakelaar weer aan (ACC ON).
  - Wanneer een Android-apparaat is verbonden, maakt u de Bluetooth-verbinding van dit product los en daarna maakt u de verbinding opnieuw.

---

#### **De smartphone was niet opgeladen.**

- Het opladen stopte omdat de temperatuur van de smartphone steeg als gevolg van langdurig gebruik van de smartphone tijdens het opladen.
  - Maak de smartphone los van de kabel en wacht tot de smartphone voldoende is afgekoeld.
- Er werd meer batterijvermogen verbruikt dan via opladen werd verkregen.
  - Dit probleem kan worden opgelost door onnodige services op de smartphone uit te zetten.

## Het geluid van AppRadio Mode + van het Android-apparaat is niet hoorbaar uit de luidsprekers van dit apparaat.

- Afhankelijk van het Android-apparaat komt het geluid van AppRadio Mode + mogelijk niet via de luidsprekers van dit apparaat.
- Schakel over naar [Smartphone] in de [AppRadio Mode Sound]-instellingen (pagina 73).

## Foutberichten

Bij problemen met dit product kan er een foutmelding op het scherm verschijnen. Raadpleeg de tabel hieronder om het probleem te bepalen en voer vervolgens de voorgestelde corrigerende maatregelen uit. Als de fout blijft bestaan, maak dan een notitie van de foutmelding en neem contact op met uw dealer of het dichtstbijzijnde Pioneer-servicecentrum.

### Algemeen

#### Amp fout

- Dit product werkt niet of er is een probleem met de luidsprekeraansluiting; het beveiligingscircuit is geactiveerd.
- Controleer de aansluiting van de luidsprekers. Als het bericht niet verdwijnt nadat de motor is afgezet en dan weer aangezet, neemt u contact op met uw dealer of een officieel Pioneer-servicecentrum.

### Spotify

#### Skip limiet is bereikt.

- Limiet voor overslaan bereikt.
- De limiet voor overslaan mag niet worden overschreden.

- Spotify beperkt het totale aantal overgeslagen items per uur.

#### Controleer USB

- Er is kortsluiting opgetreden in de USB-stekker of de USB-kabel.
  - Controleer of de USB-stekker en de USB-kabel niet ergens ingeklemd of beschadigd zijn.
- Het aangesloten USB-geheugenapparaat verbruikt meer stroom dan de maximaal toelaatbare waarde.
  - Ontkoppel het USB-geheugenapparaat en gebruik het niet meer. Zet de contactschakelaar van het voertuig UIT, vervolgens in de accessoirestand (ACC) of aan, en sluit ten slotte een compatibel USB-geheugenapparaat aan.

#### Geen Spotify

- Spotify is niet geïnstalleerd op het aangesloten apparaat.
  - Installeer Spotify op uw mobiele apparaten.

#### App bijwerken

- Deze versie van Spotify is verouderd.
  - Update naar de nieuwste versie van Spotify.

#### Log in s.v.p.

- U bent niet ingelogd op Spotify.
  - Meld u aan bij de Spotify-applicatie.

#### Geen signaal

- Het aangesloten apparaat is buiten bereik.
  - Maak met het apparaat verbinding met een netwerk.

### Disc

#### Error-02-XX/FF-FF

- De disc is vuil.
  - Maak de disc schoon.

- De disc is bekrast.
  - Vervang de disc.
- De disc zit er ondersteboven in.
  - Controleer of de disc er op de juiste manier in zit.
- Er is een elektrische of mechanische fout.
  - Druk op de RESET-knop.

---

#### Disc uit andere regio

- De disc heeft een ander regionummer dan dit product.
  - Vervang de DVD door een dvd met het juiste regionummer.

---

#### Disc niet speelbaar

- Dit type disc kan niet op dit product worden afgespeeld.
  - Plaats een disc die wel op dit product kan worden afgespeeld.

---

#### File niet speelbaar

- Dit type bestand kan niet op dit product worden afgespeeld.
  - Selecteer een afspeelbaar bestand.

---

#### Overgeslagen

- De geplaatste disc bevat bestanden die door digitaal rechtenbeheer (DRM) beveiligd zijn.
  - De beschermde bestanden worden overgeslagen.

---

#### Protect

- Alle bestanden op de disc zijn door digitaal rechtenbeheer (DRM) beveiligd.
  - Vervang de disc.

---

#### TEMP

- De temperatuur van dit product valt buiten het normale bereik.
  - Wacht tot de temperatuur van het product binnen de normale grenzen valt.

---

#### Het apparaat is niet geautoriseerd om deze DivX video weer te geven.

- De DivX-registratiecode van dit product is niet geautoriseerd door de aanbieder van de DivX VOD-inhoud.

---

#### Video beeldsnelheid niet ondersteund.

- De beeldsnelheid van het DivX-bestand is hoger dan 30 fps.
  - Selecteer een afspeelbaar bestand.

---

#### AUDIO FORMAT NOT SUPPORTED

- Dit bestandstype wordt niet ondersteund op dit product.
  - Selecteer een afspeelbaar bestand.

---

### USB-geheugenapparaat

---

#### Error-02-9X/-DX

- Communicatiefout.
  - Zet de contactschakelaar uit en dan weer aan.
  - Ontkoppel het USB-geheugenapparaat.
  - Ga naar een andere bron. Keer vervolgens terug naar het USB-geheugenapparaat.

---

#### File niet speelbaar

- Er is geen afspeelbaar bestand op het USB-opslagapparaat aanwezig.
  - Controleer of de bestanden in het USB-opslagapparaat compatibel zijn met dit product.
- Beveiliging voor het aangesloten USB-geheugenapparaat is ingeschakeld.
  - Volg de instructies voor het USB-geheugenapparaat om de beveiliging uit te schakelen.

---

#### Overgeslagen

- Het aangesloten USB-geheugenapparaat bevat bestanden die met DRM zijn beveiligd.
  - De beschermde bestanden worden overgeslagen.

---

**Protect**

- Alle bestanden op het aangesloten USB-geheugenapparaat zijn beveiligd met DRM.
- Vervang het USB-geheugenapparaat.

---

**USB niet compatibel**

- Het aangesloten USB-geheugenapparaat wordt niet ondersteund door dit product.
- Ontkoppel het apparaat en sluit een compatibel USB-geheugenapparaat aan.

---

**Controleer USB**

- Er is kortsluiting opgetreden in de USB-stekker of de USB-kabel.
  - Controleer of de USB-stekker en de USB-kabel niet ergens ingeklemd of beschadigd zijn.
- Het aangesloten USB-geheugenapparaat verbruikt meer stroom dan de maximaal toelaatbare waarde.
  - Ontkoppel het USB-geheugenapparaat en gebruik het niet meer. Zet de contactschakelaar van het voertuig UIT, vervolgens in de accessoirestand (ACC) of aan, en sluit ten slotte een compatibel USB-geheugenapparaat aan.

---

**HUB-fout**

- De aangesloten USB-hub wordt niet ondersteund door dit product.
- Sluit het USB-geheugenapparaat direct op dit product aan.

---

**Geen antwoord**

- Het aangesloten USB-geheugenapparaat wordt niet gedetecteerd door dit product.
- Ontkoppel het apparaat en sluit een ander USB-geheugenapparaat aan.

---

**USB verbind. verbroken om toestel te beschermen Plaats de USB stick niet terug. Herstart het toestel.**

- Er is kortsluiting opgetreden in de USB-stekker of de USB-kabel.
  - Controleer of de USB-stekker en de USB-kabel niet ergens ingeklemd of beschadigd zijn.
- Het aangesloten USB-geheugenapparaat verbruikt meer stroom dan de maximaal toelaatbare waarde.
  - Ontkoppel het USB-geheugenapparaat en gebruik het niet meer. Zet de contactschakelaar van het voertuig UIT, vervolgens in de accessoirestand (ACC) of aan, en sluit ten slotte een compatibel USB-geheugenapparaat aan.
- In de interfacekabel van de USB voor iPod/iPhone is kortsluiting ontstaan.
  - Controleer of de USB-interfacekabel voor de iPod/iPhone of de USB-kabel niet ergens ingeklemd is of beschadigd is.

---

**Het apparaat is niet geautoriseerd om deze DivX video weer te geven.**

- De DivX-registratiecode van dit product is niet geautoriseerd door de aanbieder van de DivX VOD-inhoud.

---

**AUDIO FORMAT NOT SUPPORTED**

- Dit bestandstype wordt niet ondersteund op dit product.
- Selecteer een afspeelbaar bestand.

---

**iPod**

---

---

**Error-02-6X/-9X/-DX**

- Storing in de iPod.
  - Verwijder de kabel uit de iPod. Sluit de kabel weer aan als het hoofdmenu van de iPod wordt weergegeven en stel de iPod opnieuw in.

**Error-02-67**

- De versie van de iPod-firmware is verouderd.  
 – Update de versie van de iPod.

**Bluetooth****Error-10**

- Fout in de stroomvoorziening van de Bluetooth-module van dit product.  
 – Zet de contactschakelaar uit en dan weer aan.

Als de foutmelding hierna nog wordt weergegeven, neem dan contact op met uw dealer of een officieel Pioneer-servicecentrum.

**Omgaan met en verzorging van de discs**

Bij het omgaan met de discs dient u op de volgende punten te letten.

**Gebruik en verzorging van het ingebouwde station**

- Gebruik alleen conventionele, volledig cirkelvormige discs. Gebruik geen anders gevormde discs.
- Gebruik geen discs die gebarsten, kromgetrokken of op een andere wijze zijn beschadigd, want dit kan resulteren in beschadiging van het ingebouwde station.
- Gebruik discs van 12 cm. Gebruik geen discs van 8 cm of een adapter voor discs van 8 cm.
- Als u discs gebruikt met een bedrukbare labelzijde, moet u zorgvuldig de instructies en waarschuwingen op de disc lezen. Afhankelijk van de disc kan deze mogelijk niet geplaatst of verwijderd worden. Gebruik van

dergelijke discs kan leiden tot beschadiging van de apparatuur.

- Plak geen labels op de discs, schrijf er niet op en zorg ervoor dat geen chemicaliën in contact kunnen komen met het oppervlak.
- Bevestig geen los verkrijgbare labels of andere materialen op de discs.
- Om een disc schoon te maken, veegt u er met een zachte doek over, vanaf het midden naar de buitenrand toe.
- Condens kan er toe leiden dat het ingebouwde station tijdelijk niet goed werkt.
- Als u een bepaalde disc niet kunt afspelen, kan dat worden veroorzaakt door de eigenschappen van de disc, de indeling van de disc, de toepassing waarmee de disc is opgenomen, de omgeving waarin de disc wordt afgespeeld, de manier waarop de disc wordt bewaard, enz.
- Door schokken tijdens het rijden kan het afspelen van discs worden verstoord.
- Lees de voorzorgsmaatregelen voor de discs voordat u ze gebruikt.

**Omgevingsvoorwaarden bij het afspelen van een disc**

- Bij erg hoge temperaturen kan er een ingebouwd beveiligingscircuit in werking treden, waardoor dit product automatisch wordt uitgeschakeld.
- Ondanks ons zorgvuldige ontwerp van het product kunnen er kleine krassen die geen invloed hebben op de werking voorkomen op het oppervlak van de disc door mechanische slijtage, de gebruiksomgeving of de behandeling van de disc. Dit is geen teken van een slechte werking van dit product. U kunt het beschouwen als normale slijtage.

## Afspeelbare discs

### DVD-Video



- **DVD** is een handelsmerk van DVD Format/Logo Licensing Corporation.
- Dit toestel kan geen DVD-Audio-discs afspelen. Het is mogelijk dat het DVD-station niet alle discs kan afspelen met de bovenvermelde aanduidingen.

### CD



### AVCHD-opgenomen discs

Dit toestel is niet compatibel met discs die zijn opgenomen in AVCHD-formaat (Advanced Video Codec High Definition). Plaats geen AVCHD-discs. Als u dergelijke discs plaatst, worden ze mogelijk niet uitgeworpen.

### DualDiscs afspelen

- DualDiscs zijn tweezijdige discs die aan de ene zijde een opneembare CD bevatten voor geluidsopnames en aan de andere zijde een opneembare DVD voor video.
- De DVD-zijde kan met dit product worden afgespeeld. De cd-zijde van DualDiscs kan mogelijk niet op dit

product worden afgespeeld omdat deze zijde niet compatibel is met de algemene cd-norm.

- Het regelmatig laden en uitwerpen van een DualDisc kan krassen veroorzaken op de disc.
- Ernstige krassen kunnen de weergave met dit product belemmeren. In bepaalde gevallen kan een DualDisc klem raken in de disc-laadsleuf en wordt de disc niet uitgeworpen. Om dit te vermijden, raden we u aan om geen DualDiscs te gebruiken in dit product.
- Raadpleeg de fabrikant voor meer informatie over DualDiscs.

### Dolby Digital

Dit product zal Dolby Digital-signalen intern downmixen en het geluid in stereo uitvoeren.

- Geproduceerd onder licentie van Dolby Laboratories. Dolby, Dolby Audio en het dubbele-D-symbool zijn gedeponeerde handelsmerken van Dolby Laboratories.



## Gedetailleerde informatie voor afspeelbare media

### Compatibiliteit

#### Algemene opmerkingen over de disc-compatibiliteit

- Bepaalde functies van dit product zijn mogelijk niet beschikbaar voor sommige discs.
- Wij kunnen geen compatibiliteit met alle discs garanderen.

- Dit toestel kan geen DVD-RAM-discs afspelen.
- Afspelen van discs kan onmogelijk worden wanneer ze worden blootgesteld aan direct zonlicht of hoge temperaturen, of wanneer ze niet naar behoren worden bewaard in het voertuig.

### **DVD-Video-discs**

- DVD-Video-discs met niet-compatibele regionummers kunnen niet worden afgespeeld in dit DVD-station. Het regionummer van de speler staat op het chassis van het toestel.

### **DVD-R/DVD-RW/DVD-R SL (enkellaags)/DVD-R DL (dubbellaags) discs**

- Niet-gefinaliseerde discs die zijn opgenomen met het Video-formaat (videomodus) kunnen niet worden afgespeeld.
- Discs die zijn opgenomen met het Video Recording formaat (VR-modus) kunnen niet worden afgespeeld.
- DVD-R DL (Dubbellaags) discs die zijn opgenomen met Layer Jump-opname kunnen niet worden afgespeeld.
- Voor gedetailleerde informatie over de opnamemodus kunt u contact opnemen met de fabrikant van het medium, de recorder of de schrijfssoftware.

### **CD-R/CD-RW-discs**

- Niet-gefinaliseerde discs kunnen niet worden afgespeeld.
- Misschien is het niet mogelijk CD-R/CD-RW-discs af te spelen die zijn opgenomen op een muziek CD-recorder of een computer vanwege eigenschappen van de disc zelf, krassen of vuil op de disc, of vanwege vuil, krassen of condens op de lens van het ingebouwde station.
- Discs die op een computer zijn opgenomen, kunnen wellicht niet worden afgespeeld, afhankelijk van het opnameapparaat, de schrijfssoftware, de

instellingen of andere omgevingsfactoren.

- Maak de opnamen met het juiste formaat. (Neem voor details contact op met de fabrikant van het medium, de recorder of de schrijfssoftware.)
- Titels en andere tekstinformatie op een CD-R/CD-RW-disc kunnen mogelijk niet worden weergegeven door dit product (in geval van audiogegevens (CD-DA)).
- Lees de voorzorgsmaatregelen voor de CD-R/CD-RW-discs voordat u ze gebruikt.

### **Algemene opmerkingen over het USB-geheugenapparaat**

- Leg het USB-geheugenapparaat niet op een plaats met hoge temperaturen.
- Afhankelijk van het soort USB-geheugenapparaat dat u gebruikt, kan het gebeuren dat dit product het geheugenapparaat niet herkent of de bestanden niet juist kunnen worden afgespeeld.
- De tekstinformatie van sommige audio- en videobestanden wordt mogelijk niet correct weergegeven.
- Bestandsnaamextensies moeten correct gebruikt worden.
- Er kan een korte vertraging zijn bij het beginnen met afspelen van bestanden op een USB-geheugenapparaat met een ingewikkelde mappenstructuur.
- De bediening kan verschillen afhankelijk van het type USB-geheugenapparaat.
- Het is mogelijk dat sommige muziekbestanden op een USB niet kunnen worden afgespeeld als gevolg van de eigenschappen van het bestand, de bestandsindeling, de gebruikte opnamesoftware, de weergaveomgeving, de opslagomstandigheden, e.d.

### **Compatibiliteit van een USB-geheugenapparaat**

- Raadpleeg Specificaties (pagina 114) voor details over de compatibiliteit van



een USB-geheugenapparaten met dit product.

- Protocol: bulk
- USB-geheugenapparaten kunnen niet via een USB-hub op dit product worden aangesloten.
- Gepartitioneerde USB-geheugenapparaten kunnen niet op dit product gebruikt worden.
- Maak het USB-geheugenapparaat stevig vast voordat u gaat rijden. Laat het USB-geheugenapparaat niet op de grond vallen, omdat het dan onder het rem- of gaspedaal terecht kan komen.
- Er kan een kleine vertraging optreden bij het afspelen van audiobestanden die met afbeeldinggegevens zijn gecodeerd.
- Sommige USB-geheugenapparaten kunnen ruis veroorzaken in radio-uitzendingen wanneer ze op dit product worden aangesloten.
- Sluit niets anders dan een USB-geheugenapparaat aan.

De volgorde van geluidsbestanden op een USB-geheugenapparaat.

Voor een USB-geheugenapparaat is de volgorde anders dan die van een USB-geheugenapparaat.

### **Gebruiksaanwijzing en aanvullende informatie**

- Dit product is niet compatibel met de Multi Media Card (MMC).
- Bestanden beschermd door auteursrechten kunnen niet worden afgespeeld.

### **Algemene opmerkingen over DivX-bestanden**

#### **Specifieke opmerkingen voor DivX-bestanden**

- Alleen bij DivX-bestanden die gedownload zijn van een DivX-partnersite, kan een juiste werking worden gegarandeerd. Het is mogelijk

dat niet-geautoriseerde DivX-bestanden niet juist werken.

- Dit product kan DivX-bestanden afspelen die maximaal 1 590 minuten en 43 seconden lang zijn. Zoekopdrachten na deze duur zijn niet mogelijk.
- Raadpleeg Specificaties (pagina 114) voor details over de DivX-videoversies die via dit product kunnen worden afgespeeld.
- Voor meer gedetailleerde informatie over DivX kunt u een bezoek brengen aan deze site: <http://www.divx.com/>

### **DivX-ondertitelingbestanden**

- Ondertitelingbestanden in het srt-formaat met de extensie ".srt" kunnen worden gebruikt.
- Slechts één ondertitelingbestand kan worden gebruikt voor ieder DivX-bestand. Het is niet mogelijk om meerdere ondertitelingbestanden te associëren met één DivX-bestand.
- Ondertitelingbestanden die benoemd worden met dezelfde tekenreeks als het DivX-bestand vóór de extensie, worden geassocieerd met het DivX-bestand. De tekenreeks vóór de extensie moet precies hetzelfde zijn. Als er echter slechts één DivX-bestand is en één ondertitelingbestand in een enkele map, dan worden deze bestanden ook met elkaar geassocieerd als de bestandsnamen niet identiek zijn.
- Het ondertitelingbestand moet in dezelfde map als het DivX-bestand opgeslagen zijn.
- Er kunnen maximaal 255 ondertitelingbestanden worden gebruikt. Meer bestanden dan dat aantal worden niet herkend.
- U kunt tot 64 tekens gebruiken voor de naam van het ondertitelingbestand, inclusief de extensie. Indien meer dan 64 tekens worden gebruikt voor de bestandsnaam, is het mogelijk dat het

ondertitelingbestand niet wordt herkend.

- De tekencode voor het ondertitelingbestand moet conform ISO-8859-1 zijn. Als u andere tekens gebruikt dan ISO-8859-1, kan dit leiden tot een incorrecte weergave van de tekens.
- Het is mogelijk dat de ondertiteling niet correct wordt weergegeven als de weergegeven tekens in het ondertitelingbestand een controlecode bevatten.
- Voor materialen die een hoge overdrachtsnelheid gebruiken, is het mogelijk dat de ondertiteling en video niet volledig gesynchroniseerd zijn.
- Als meerdere ondertitels geprogrammeerd worden voor weergave binnen een korte periode, zoals 0,1 seconde, dan is het mogelijk dat de ondertiteling niet op het correcte moment wordt weergegeven.

## Tabel voor mediacompatibiliteit

### Algemeen

- Maximale weergavetijd van een audiobestand op de disc: 60 u
- Maximale weergavetijd van een audiobestand in een USB-geheugenapparaat: 7,5 u (450 minuten)

### CD-R/-RW

Bestandssysteem: ISO 9660 niveau 1 en niveau 2, Romeo, Joliet  
 Maximaal aantal mappen: Geen limiet  
 Maximaal aantal mappen: 700  
 Maximaal aantal bestanden: 999  
 Afspreekbare bestandstypen: MP3, WMA, AAC, DivX, MPEG1, MPEG2, MPEG4

### DVD-R/-R SL/-R DL/DVD-RW

Bestandssysteem: ISO 9660 niveau 1 en niveau 2, Romeo, Joliet  
 Maximaal aantal mappen: 700  
 Maximaal aantal bestanden: 3 500

Afspreekbare bestandstypen: MP3, WMA, AAC, DivX, MPEG1, MPEG2, MPEG4

### USB-geheugenapparaat

Bestandssysteem: FAT16/FAT32/NTFS  
 Maximaal aantal mappen: 8  
 Maximaal aantal mappen: 1 500  
 Maximaal aantal bestanden: 15 000  
 Afspreekbare bestandstypen: MP3, WMA, AAC, WAV, FLAC, DivX, H.264, H.263, MPEG-2, MPEG-4, VC-1, FLV, MKV, JPEG, PNG, BMP

### MP3-compatibiliteit

- Versie 2.x van de ID3-tag heeft voorrang wanneer zowel versie 1.x als versie 2.x bestaan.
- Dit product is niet compatibel met: MP3i (MP3 interactief), mp3 PRO, m3u afspeellijst

### CD-R/-RW, DVD-R/-R SL/-R DL/DVD-RW

Bestandsextensie: .mp3  
 Bitsnelheid: 8 kbps tot 320 kbps (CBR), VBR  
 Bemonsteringsfrequentie: 16 kHz tot 48 kHz  
 ID3-tag: ID3-tag versie: 1.0, 1.1, 2.2, 2.3

### USB-geheugenapparaat

Bestandsextensie: .mp3  
 Bitsnelheid: 8 kbps tot 320 kbps (CBR), VBR  
 Bemonsteringsfrequentie: 8 kHz tot 48 kHz  
 ID3-tag: ID3-tag versie: 1.0, 1.1, 2.2, 2.3, 2.4

### WMA-compatibiliteit

- Dit product is niet compatibel met: Windows Media™ Audio 9.2 Professional, Lossless, Voice

### CD-R/-RW, DVD-R/-R SL/-R DL/DVD-RW

Bestandsextensie: .wma  
 Bitsnelheid: 5 kbps tot 320 kbps (CBR), VBR  
 Bemonsteringsfrequentie: 8 kHz tot 48 kHz

### USB-geheugenapparaat

Bestandsextensie: .wma  
 Bitsnelheid: 8 kbps tot 320 kbps (CBR), VBR  
 Bemonsteringsfrequentie: 32 kHz tot 48 kHz

### **WAV-compatibiliteit**

- De bemonsteringsfrequentie die op het display wordt aangegeven, kan zijn afgerond.
- WAV-bestanden op de CD-R/-RW, DVD-R/-RW/-R SL/-R DL kunnen niet worden afgespeeld.

### **USB-geheugenapparaat**

Bestandsextensie: .wav

Formaat: Lineaire PCM (LPCM)

Bemonsteringsfrequentie: 16 kHz tot 48 kHz

### **AAC-compatibiliteit**

- Dit product kan AAC-bestanden afspelen die met iTunes zijn gemaakt.

### **CD-R/-RW, DVD-R/-R SL/-R DL/DVD-RW**

Bestandsextensie: .m4a

Bitsnelheid: 8 kbps tot 320 kbps (CBR)

Bemonsteringsfrequentie: 11,025 kHz tot 48 kHz

### **USB-geheugenapparaat**

Bestandsextensie: .m4a

Bitsnelheid: 16 kbps tot 320 kbps (CBR)

Bemonsteringsfrequentie: 8 kHz tot 48 kHz

### **FLAC-compatibiliteit**

### **USB-geheugenapparaat**

Bestandsextensie: .flac

Bemonsteringsfrequentie: 8 kHz tot 192 kHz

### **DivX-compatibiliteit**

- Dit product is niet compatibel met: DivX Ultra-formaat, DivX-bestanden zonder videogegevens, DivX-bestanden gecodeerd met LPCM (lineaire PCM) audio-codec
- Afhankelijk van de samenstelling van de bestandsinformatie, zoals het aantal audiostreams, kan er een korte vertraging zijn bij het beginnen met afspelen van de discs.

- Als een bestand meer dan 4 GB groot is, zal het afspelen stoppen voordat het einde is bereikt.
- Het is mogelijk dat een specifieke handeling belet wordt door de samenstelling van het DivX-bestand.
- Het is mogelijk dat bestanden met hoge overdrachtsnelheden niet correct afgespeeld worden. De standaard overdrachtsnelheid is 4 Mbps voor cd's en 10,08 Mbps voor DVD's.

### **CD-R/-RW, DVD-R/-R SL/-R DL/DVD-RW**

Bestandsextensie: .avi/.divx

Profiel (DivX-versie): Home Theater Profile

Maximale beeldgrootte: 720 pixels x 576 pixels

### **Compatibiliteit van videobestanden (USB)**

- Bestanden worden wellicht niet correct afgespeeld, afhankelijk van de omgeving waarin het bestand werd aangemaakt of de inhoud van het bestand.
- Dit product is niet compatibel met packet write data transfer.
- Dit product kan, gerekend vanaf het eerste teken, maximaal 32 tekens herkennen, inclusief de bestandsextensie en de mapnaam. Afhankelijk van het weergavegebied kan dit product proberen om de tekens met een kleinere lettergrootte weer te geven. Het maximumaantal tekens dat kan worden weergegeven, verschilt afhankelijk van de breedte van de tekens en van het weergavegebied.
- De volgorde van de mapelectie en andere handelingen kan veranderd zijn, afhankelijk van de codering of de schrijfssoftware.
- Ongeacht de lengte van het onbespeelde gedeelte tussen de muziekstukken in de oorspronkelijke opname, zullen discs met gecomprimeerde audio altijd een korte pauze tussen de muziekstukken inlassen.

**.avi**

Formaat: MPEG-4/DivX/H.264/H.263  
 Compatibele video-codec: MPEG-4 (Simple Profile/Advanced Simple Profile)/DivX (Home Theater Profile)/H.264 (Base Line Profile/Main Profile/High Profile)/H.263 (Baseline Profile 0/3)  
 Maximale resolutie: 1 920 pixels × 1 080 pixels (MPEG-4/H.264/H.263)  
 Maximale resolutie: 720 pixels × 576 pixels (DivX)  
 Maximale beeldsnelheid: 30 fps

- Afhankelijk van de bitsnelheid worden bestanden mogelijk niet afgespeeld.

**.mp4**

Formaat: MPEG-4/H.264/H.263  
 Compatibele video-codec: MPEG-4 (Simple Profile/Advanced Simple Profile)/H.264 (Base Line Profile/Main Profile/High Profile)/H.263 (Baseline Profile 0/3)  
 Maximale resolutie: 1 920 pixels × 1 080 pixels  
 Maximale beeldsnelheid: 30 fps

- Afhankelijk van de bitsnelheid worden bestanden mogelijk niet afgespeeld.

**.3gp**

Formaat: H.263  
 Compatibele video-codec: H.263 (Baseline Profile 0/3)  
 Maximale resolutie: 1 920 pixels × 1 080 pixels  
 Maximale beeldsnelheid: 30 fps

- Afhankelijk van de bitsnelheid worden bestanden mogelijk niet afgespeeld.

**.mkv**

Formaat: MPEG-4/H.264/VC-1  
 Compatibele video-codec: MPEG-4 (Simple Profile/Advanced Simple Profile)/H.264 (Base Line Profile/Main Profile/High Profile)/VC-1 (Simple Profile/Main Profile/Advanced Profile)  
 Maximale resolutie: 1 920 pixels × 1 080 pixels  
 Maximale beeldsnelheid: 30 fps

- Afhankelijk van de bitsnelheid worden bestanden mogelijk niet afgespeeld.

**.mov**

Formaat: MPEG-4/H.264/H.263  
 Compatibele video-codec: MPEG-4 (Simple Profile/Advanced Simple Profile)/H.264 (Base Line Profile/Main Profile/High Profile)/H.263 (Baseline Profile 0/3)  
 Maximale resolutie: 1 920 pixels × 1 080 pixels  
 Maximale beeldsnelheid: 30 fps

- Afhankelijk van de bitsnelheid worden bestanden mogelijk niet afgespeeld.

**.flv**

Formaat: H.264  
 Compatibele video-codec: H.264 (Baseline Profile/Main Profile/High Profile)  
 Maximale resolutie: 1 920 pixels × 1 080 pixels  
 Maximale beeldsnelheid: 30 fps

- Afhankelijk van de bitsnelheid worden bestanden mogelijk niet afgespeeld.

**.m4v**

Formaat: MPEG-4/H.264/H.263  
 Compatibele video-codec: MPEG-4 (Simple Profile/Advanced Simple Profile)/H.264 (Base Line Profile/Main Profile/High Profile)/H.263 (Baseline Profile 0/3)  
 Maximale resolutie: 1 920 pixels × 1 080 pixels  
 Maximale beeldsnelheid: 30 fps

- Afhankelijk van de bitsnelheid worden bestanden mogelijk niet afgespeeld.

**.asf**

Formaat: VC-1  
 Compatibele video-codec: VC-1 (Simple Profile/Main Profile/Advanced Profile)  
 Maximale resolutie: 1 920 pixels × 1 080 pixels  
 Maximale beeldsnelheid: 30 fps

- Afhankelijk van de bitsnelheid worden bestanden mogelijk niet afgespeeld.

**.wmv**

Formaat: VC-1

Compatibele video-codec: VC-1 (Simple Profile/Main Profile/Advanced Profile)

Maximale resolutie: 1 920 pixels × 1 080 pixels

Maximale beeldsnelheid: 30 fps

- Afhankelijk van de bitsnelheid worden bestanden mogelijk niet afgespeeld.

**.divx**

Formaat: DivX

Compatibele video-codec: DivX (Home Theater Profile)

Maximale resolutie: 720 pixels × 576 pixels

Maximale beeldsnelheid: 30 fps

- Afhankelijk van de bitsnelheid worden bestanden mogelijk niet afgespeeld.

**Voorbeeld van een mapstructuur****OPMERKING**

Dit product wijst mapnummers toe. De gebruiker kan geen mapnummers toewijzen.

**Bluetooth**

Het merk *Bluetooth*<sup>®</sup> en de logo's daarvan zijn gedeponeerde handelsmerken van Bluetooth SIG, Inc. PIONEER CORPORATION gebruikt deze onder licentie. Andere handelsmerken en handelsnamen zijn eigendom van de respectieve eigenaren.

**WMA**

Windows Media is een gedeponeerd handelsmerk of een handelsmerk van Microsoft

Corporation in de Verenigde Staten en/of in andere landen.

- Dit product bevat technologie die het eigendom is van Microsoft Corporation en die niet gebruikt of gedistribueerd mag worden zonder toestemming van Microsoft Licensing, Inc.

**FLAC**

Copyright © 2000-2009 Josh Coalson

Copyright © 2011-2013 Xiph.Org

Foundation

Herdistributie en gebruik in bron- en binaire vorm, met of zonder modificatie, zijn toegestaan mits aan de volgende voorwaarden is voldaan:

- Bij herdistributie van de broncode moeten de bovenstaande copyrightinformatie, deze lijst van voorwaarden en de volgende disclaimer worden vermeld.
- Bij herdistributie in binaire vorm moeten de bovenstaande copyrightinformatie, deze lijst van voorwaarden en de volgende disclaimer worden vermeld in de documentatie en/of andere materialen die bij de verspreiding worden geleverd.
- Noch de naam van de Xiph.org Foundation noch de namen van de medewerkers mogen zonder voorafgaande schriftelijke toestemming gebruikt worden voor goedkeuring of reclame van producten die afgeleid zijn van deze software.

DEZE SOFTWARE WORDT DOOR DE COPYRIGHTHOUDERS GELEVERD IN DE HUIDIGE STAAT ("AS IS") EN ALLE EXPLICIETE OF IMPLICIETE GARANTIES, INCLUSIEF, MAAR NIET BEPERKT TOT, IMPLICIETE GARANTIES VAN VERHANDELBAARHEID EN GESCHIKTHEID VOOR EEN BEPAALD DOEL, WORDEN AFGEWEEZEN. IN GEEN GEVAL ZULLEN DE STICHTING OF DE MEDEWERKERS

AANSPRAKELIJKHEID AANVAARDEN VOOR ENIGE DIRECTE, INDIRECTE, INCIDENTELE, SPECIALE, EENMALIGE OF GEVOLGSCHADE (INCLUSIEF, MAAR NIET BEPERKT TOT, DE VERWERVING VAN VERVANGENDE GOEDEREN OF DIENSTEN; VERLIES VAN GEBRUIK, DATA OF GEDERFDE WINST; OF ONDERBREKING VAN ZAKELIJKE ACTIVITEITEN), OP WELKE WIJZE DAN OOK VEROOorzaakt EN GEBASEERD OP WELKE THEORIE VAN AANSPRAKELIJKHEID DAN OOK, HETZIJ UIT CONTRACT, STRIKTE AANSPRAKELIJKHEID OF ONRECHTMATIGE DAAD (INCLUSIEF NALATIGHEID OF ANDERSZINS), DIE OP ENIGE WIJZE VOORTKOMT UIT HET GEBRUIK VAN DEZE SOFTWARE, ZELFS INDIEN GEÏNFORMEERD OVER DE MOGELIJKHEID VAN ZULKE SCHADE.

## DivX

# DIVX

DivX® Home Theater gecertificeerde apparaten zijn getest voor kwalitatief hoogwaardig afspelen van DivX Home Theater video (waaronder .avi, .divx). Wanneer u het DivX-logo ziet, dan weet u dat u de vrijheid heeft om uw favoriete video's af te spelen.

DivX®, DivX Certified® bijbehorende logo's zijn handelsmerken van DivX, LLC en worden gebruikt onder licentie.

Dit DivX Certified®-apparaat kan DivX® Home Theater videobestanden afspelen van tot wel 576p (waaronder .avi, .divx).

Download de gratis software op [www.divx.com](http://www.divx.com) voor het maken, afspelen en streamen van digitale video.

## AAC

AAC is de afkorting van Advanced Audio Coding en verwijst naar een

geluidscompressie-technologie die standaard wordt gebruikt met MPEG-2 en MPEG-4. U kunt verschillende toepassingen gebruiken om AAC-bestanden te coderen, maar bestandsformaten en extensies verschillen naargelang de toepassing die gebruikt werd voor de codering. Dit toestel kan AAC-bestanden afspelen die met iTunes zijn gemaakt.

## Google™, Google Play, Android

Google, Google Play en Android zijn handelsmerken van Google Inc.

## MIXTRAX

MIXTRAX is een handelsmerk van de PIONEER CORPORATION.

## Gedetailleerde informatie over de aangesloten iPod-apparaten

- Pioneer kan niet aansprakelijk worden gesteld voor verloren gegane gegevens van een iPod, zelfs wanneer die gegevens verloren gaan bij gebruik van dit product. Maak regelmatig een kopie van de gegevens op uw iPod.
- Laat de iPod niet lange tijd in direct zonlicht liggen. Overmatige blootstelling aan direct zonlicht kan de temperatuur in de iPod doen oplopen en storingen veroorzaken.
- Laat de iPod niet op een plaats met hoge temperaturen liggen.
- Maak de iPod stevig vast voordat u gaat rijden. Laat de iPod niet op de grond

vallen, omdat deze dan onder het rem- of gaspedaal terecht kan komen.

- Raadpleeg voor meer informatie de handleiding van de iPod.

## iPhone, iPod en Lightning



Gebruik van het Made for Apple label betekent dat de accessoire speciaal voor het Apple product(en) op het label is gemaakt en volgens de ontwikkelaar voldoet aan de prestatiestandaarden van Apple. Apple is niet verantwoordelijk voor de werking van dit apparaat of de naleving ervan ten aanzien van veiligheid en wettelijke normen. Het gebruik van deze accessoire met een Apple product kan de prestaties van de draadloze netwerkverbinding negatief beïnvloeden. iPhone, iPod, iPod nano, iPod touch, en Lightning zijn handelsmerken van Apple Inc., gedeponeerd in de Verenigde Staten en andere landen.

## App Store

App Store is een dienstenmerk van Apple Inc.

## iOS

iOS is een handelsmerk waarvan Cisco de handelsmerkrechten bezit in de VS en bepaalde andere landen.

## iTunes

iTunes is een handelsmerk van Apple Inc., geregistreerd in de Verenigde Staten en andere landen.

## Apple Music

Apple Music is een handelsmerk van Apple Inc., geregistreerd in de Verenigde Staten en andere landen.

## Siri

Werkt met Siri via de microfoon.

## Gebruik van app-gebaseerde verbonden content

### Belangrijk

Vereisten voor toegang tot app-gebaseerde verbonden contentservices met dit product:

- De recentste versie van Pioneer-compatibele verbonden content-applicatie(s) voor de smartphone, beschikbaar bij de serviceprovider en gedownload naar uw smartphone.
- Een geldige account bij de contentserviceprovider.
- Smartphone-abonnement.  
Opmerking: Als het abonnement voor uw smartphone niet voorziet in onbeperkt datagebruik, kunnen er extra kosten door uw leverancier in rekening worden gebracht voor toegang tot app-gebaseerde online content via 3G-, EDGE-en/of LTE (4G)-netwerken.
- Verbinding met internet via 3G, EDGE, LTE (4G) of Wi-Fi-netwerk.
- Optionele Pioneer-adapterkabel voor de verbinding van een iPhone met dit product.

### Beperkingen:

- Toegang tot app-gebaseerde verbonden content hangt af van de beschikbaarheid van het mobiele en/of Wi-Fi-netwerk voor

verbinding van uw smartphone met internet.

- De beschikbaarheid van services kan geografisch beperkt zijn tot bepaalde gebieden. Neem contact op met de verbonden contentserviceprovider voor meer informatie.
- De functionaliteit van dit product betreffende toegang tot verbonden content is onderhevig aan wijzigingen zonder voorafgaande kennisgeving, en kan beïnvloed worden door een van de volgende zaken: compatibiliteitskwesties met toekomstige firmwareversies van de smartphone; compatibiliteitskwesties met toekomstige versies van de verbonden content-applicatie(s) voor de smartphone; wijzigingen in of stopzetting van de verbonden content-applicatie(s) of service door de provider.

## Spotify®



SPOTIFY en het Spotify-logo zijn gedeponeerde handelsmerken van Spotify AB. Compatibel mobiel digitaal apparaat en premium-abonnement vereist indien beschikbaar; zie <https://www.spotify.com>.

## Opmerking over het bekijken van video's

Houd er rekening mee dat het gebruik van dit systeem voor commerciële of openbare doeleinden een inbreuk kan inhouden op de auteursrechten die door de wet worden beschermd.

## Opmerking over het bekijken van DVD-Video

Dit toestel maakt gebruik van auteursrechtbeschermende technologie die op haar beurt beschermd wordt door octrooien in de VS en andere intellectuele eigendomsrechten van Rovi Corporation. Reverse engineering en demontage zijn verboden.

## Opmerking over het gebruik van MP3-bestanden

Levering van dit product impliceert alleen toestemming voor privaat, niet-commercieel gebruik en niet, impliciet noch expliciet, een toestemming of enig recht om dit product te gebruiken in een commerciële omgeving (waarbij geld wordt verdiend), via uitzendingen (via de ether, satelliet, kabels en/of andere media), via uitzendingen/signaalstromen via internet, via een intranet en/of andere netwerken of in andere elektronische systemen, zoals betaalradio of applicaties van audio-op-aanvraag. Hiervoor is een aparte licentie nodig. Zie voor meer informatie <http://www.mp3licensing.com>.



## Correct gebruik van het LCD-scherm

### Omgaan met het LCD-scherm

- Wanneer het LCD-scherm gedurende lange tijd wordt blootgesteld aan direct zonlicht, wordt het zeer heet en kan het LCD-scherm beschadigd raken. Wanneer u dit product niet gebruikt, moet u zoveel mogelijk voorkomen dat het wordt blootgesteld aan direct zonlicht.
- Het LCD-scherm moet worden gebruikt binnen het temperatuurbereik dat is aangegeven in Specificaties op pagina 114.
- Gebruik het LCD-scherm niet bij temperaturen boven of onder het voorgeschreven temperatuurbereik, want anders is het mogelijk dat het LCD-scherm niet normaal werkt en kan het zelfs beschadigd raken.
- Het LCD-scherm wordt verlicht voor een betere zichtbaarheid in het voertuig. Druk er niet met kracht op, omdat het hierdoor beschadigd kan raken.
- Druk niet te hard tegen het LCD-scherm, omdat er dan krassen op kunnen komen.
- Raak bij de bediening van de aanraaktoetsen het LCD-scherm altijd uitsluitend aan met uw vinger. Er kunnen gemakkelijk krassen op het LCD-scherm komen.

### LCD-scherm (Liquid Crystal Display)

- Als het LCD-scherm zich in de buurt van de luchtopening van de airconditioning bevindt, zorg er dan voor dat de lucht van de airconditioning er niet tegenaan blaast. Door de hitte van de verwarming kan het LCD-scherm breken, en door

koele lucht van de koeler kan er vocht ontstaan in dit product, waardoor het mogelijk beschadigd raakt.

- Er kunnen kleine zwarte of witte puntjes (heldere puntjes) op het LCD-scherm verschijnen. Dit komt door de eigenschappen van het LCD-scherm en duidt niet op een defect.
- Het LCD-scherm is onduidelijker als het wordt blootgesteld aan direct zonlicht.
- Als u een mobiele telefoon gebruikt, moet u de antenne van deze telefoon uit de buurt houden van het LCD-scherm om te voorkomen dat het beeld wordt verstoord door vlekken, gekleurde strepen, e.d.

### Onderhoud van het LCD-scherm

- Als u stof van het LCD-scherm veegt of het reinigt, moet u dit product eerst uitschakelen. Veeg het scherm vervolgens af met een zachte, droge doek.
- Let er bij het schoonvegen van het LCD-scherm op dat er geen krassen op het oppervlak komen. Gebruik geen scherpe of schurende chemische reinigingsmiddelen.

### LED-verlichting (lichtgevende diode)

Er zit een led-verlichting in het display die het LCD-scherm verlicht.

- Bij lage temperaturen kan de LED-verlichting vertraagde beelden of een inferieure beeldkwaliteit geven, als gevolg van de eigenschappen van het LCD-scherm. De beeldkwaliteit wordt weer beter zodra de temperatuur hoger wordt.
- De levensduur van de LED-verlichting is meer dan 10 000 uur. Deze waarde kan minder zijn als het toestel bij hoge temperaturen wordt gebruikt.

- Als de LED-verlichting het einde van de levensduur bereikt, wordt het scherm donkerder en is het beeld niet meer zichtbaar. Neem in dat geval contact op met uw dealer of het dichtstbijzijnde officiële Pioneer-servicecentrum.

## Specificaties

### Algemeen

Nominale stroombron:

14,4 V DC (10,8 V tot 15,1 V toelaatbaar)

Aarding:

Negatieve accupool

Maximaal stroomverbruik:

10,0 A

Afmetingen (B × H × D):

DIN

Chassis:

178 mm × 50 mm × 160 mm

Neus:

188 mm × 58 mm × 32 mm

D

Chassis:

178 mm × 50 mm × 165 mm

Neus:

170 mm × 46 mm × 27 mm

Gewicht: 1,9 kg

### Scherm

Schermgrootte/beeldverhouding:

7,0 inch breed/16:9 (effectief

weergavegebied: 154,1 mm × 85,9 mm)

Pixels:

1 152 000 (2 400 × 480)

Weergavemethode:

TFT actieve matrix

Kleurensysteem:

Compatibel met PAL/NTSC/PAL-M/PAL-N/SECAM

Bereik duurzame temperatuur:

-10 °C tot +60 °C (uitgeschakeld)

### Geluid

Maximaal uitgangsvermogen:

• 50 W × 4-kan./4 Ω

• 50 W × 2-kan./4 Ω + 70 W × 1-kan./2 Ω  
(voor subwoofer)

Doorlopende stroomuitgang:

22 W × 4 (50 Hz tot 15 kHz, 5 %THD, 4 Ω  
LOAD, Beide kanaalgedreven)

Belastingimpedantie:

4 Ω (4 Ω tot 8 Ω [2 Ω voor 1 kan.]  
toelaatbaar)

Preout-uitgangsniveau (max.): 4,0 V

Equalizer (13-banden grafische equalizer):

Frequentie:

50 Hz/80 Hz/125 Hz/200 Hz/315 Hz/  
500 Hz/800 Hz/1,25 kHz/2 kHz/3,15

kHz/5 kHz/8 kHz/12,5 kHz

Opbrengst: ±12 dB (2 dB/stap)

<Standaardmodus>

HPF:

Frequentie:

25 Hz/31,5 Hz/40 Hz/50 Hz/63 Hz/80  
Hz/100 Hz/125 Hz/160 Hz/200 Hz/250

Hz

Helling:

-6 dB/oct, -12 dB/oct, -18 dB/oct, -24  
dB/oct, UIT

Subwoofer/LPF:

Frequentie:

25 Hz/31,5 Hz/40 Hz/50 Hz/63 Hz/80  
Hz/100 Hz/125 Hz/160 Hz/200 Hz/250

Hz

Helling:

-6 dB/oct, -12 dB/oct, -18 dB/oct, -24  
dB/oct, -30 dB/oct, -36 dB/oct, UIT

Opbrengst:

+10 dB tot -24 dB (1 dB/stap)

Fase: Normaal/Tegengesteld

Tijdsafstemming:

0 tot 140 stappen (2,5 cm/stap)

Basversterking:

Opbrengst: +12 dB tot 0 dB

Luidsprekerniveau:

+10 dB tot -24 dB (1 dB/stap)

<Netwerkmodus>

HPF (Hoog):

Frequentie:

1,25 kHz/1,6 kHz/2 kHz/2,5 kHz/3,15

kHz/4 kHz/5 kHz/6,3 kHz/8 kHz/10 kHz/  
12,5 kHz

Helling:

-6 dB/oct, -12 dB/oct, -18 dB/oct, -24  
dB/oct

HPF (Midden):

Frequentie:

25 Hz/31,5 Hz/40 Hz/50 Hz/63 Hz/80  
Hz/100 Hz/125 Hz/160 Hz/200 Hz/250  
Hz

Helling:

-6 dB/oct, -12 dB/oct, -18 dB/oct, -24  
dB/oct, UIT

LPF (Midden):

Frequentie:

1,25 kHz/1,6 kHz/2 kHz/2,5 kHz/3,15  
kHz/4 kHz/5 kHz/6,3 kHz/8 kHz/10 kHz/  
12,5 kHz

Helling:

-6 dB/oct, -12 dB/oct, -18 dB/oct, -24  
dB/oct, UIT

Subwoofer:

Frequentie:

25 Hz/31,5 Hz/40 Hz/50 Hz/63 Hz/80  
Hz/100 Hz/125 Hz/160 Hz/200 Hz/250  
Hz

Helling:

-6 dB/oct, -12 dB/oct, -18 dB/oct, -24  
dB/oct, -30 dB/oct, -36 dB/oct, UIT

Opbrengst:

+10 dB tot -24 dB (1 dB/stap)

Fase: Normaal/Tegengesteld

Tijdsafstemming:

0 tot 140 stappen (2,5 cm/stap)

Basversterking:

Opbrengst: +12 dB tot 0 dB

Luidsprekerniveau:

+10 dB tot -24 dB (1 dB/stap)

## DVD-station

Systemen:

DVD-V, VCD, CD, MP3, WMA, AAC, DivX,  
MPEG-speler

Bruikbare discs:

DVD-VIDEO, VIDEO-CD, CD, CD-R, CD-  
RW, DVD-R, DVD-RW, DVD-R DL

Regionnummer: 2

Signaalformaat:

Bemonsteringsfrequentie:

8 kHz/16 kHz/32 kHz/44,1 kHz/48 kHz

Aantal kwantificeringsbits:

16 bit/20 bit/24 bit; lineair

Frequentierespons:

5 Hz tot 22 000 Hz (met dvd, bij een  
bemonsteringsfrequentie van 48 kHz)

Signaal-naar-ruisverhouding:

91 dB (1 kHz) (IHF-A-netwerk) (RCA-  
niveau)

Uitgangsniveau:

Video:

1,0 V p-p/75 Ω (±0,2 V)

Aantal kanalen: 2 (stereo)

MP3 decodeerformaat:

MPEG-1 & 2 & 2.5 Audiolaag 3

WMA decodeerformaat:

Ver. 7, 7.1, 8, 9, 9.1, 9.2 (2 kan. audio)  
(Windows Media Player)

AAC decodeerformaat:

MPEG-4 AAC (iTunes alleen  
gecodeerd):

.m4a (Ver. 12.5 en ouder)

DivX decodeerformaat:

Home Theater Ver. 3, 4, 5.2, 6 (behalve  
ultra en HD):

.avi, .divx

MPEG video decodeerformaat:

MPEG-1, MPEG-2, MPEG-4 (deel2), MS-  
MPEG-4 (ver. 3)

## USB

USB standaardspec:

USB 1.1, USB 2.0 volle snelheid, USB 2.0  
hoge snelheid

Max. stroomsterkte: 1,5 A

USB Klasse:

MSC (Massaopslagklasse), MTP (Media-  
overdrachtprotocol)

Bestandstelsysteem: FAT16, FAT32, NTFS

<USB audio>

MP3 decodeerformaat:

MPEG-1 & 2 & 2.5 Audiolaag 3

- WMA decodeerformaat:  
Ver. 7, 7.1, 8, 9, 10, 11, 12 (2-kan. audio)  
(Windows Media Player)
- AAC decodeerformaat:  
MPEG-4 AAC (iTunes alleen gecodeerd)  
(Ver. 12.5 en ouder)
- FLAC decodeerformaat:  
Ver. 1.3.0 (Free Lossless Audio Codec)
- WAV signaalformaat (alleen MSC-modus):  
Lineair PCM
- Bemonsteringsfrequentie:  
Lineair PCM:  
16 kHz/22,05 kHz/24 kHz/32 kHz/44,1  
kHz/48 kHz
- <USB afbeelding>
- JPEG decodeerformaat (alleen MSC-  
modus):  
.jpeg, .jpg, .jpe  
Pixelbemonstering: 4:2:2, 4:2:0
- Decodeergrootte:  
MAX: 8 192 (H) × 7 680 (B)  
MIN: 32 (H) × 32 (B)
- PNG decodeerformaat (alleen MSC-  
modus):  
.png
- Decodeergrootte:  
MAX: 720 (H) × 576 (B)  
MIN: 32 (H) × 32 (B)
- BMP decodeerformaat (alleen MSC-  
modus):  
.bmp
- Decodeergrootte:  
MAX: 1 920 (H) × 936 (B)  
MIN: 32 (H) × 32 (B)
- <USB video>
- H.264 video decodeerformaat:  
Base Line Profile, Main Profile, High  
Profile
- H.263 video decodeerformaat:  
Base Line Profile 0/3
- VC-1 video decodeerformaat:  
Simple Profile, Main Profile, Advanced  
Profile
- DivX:  
Home Theater

- MPEG4 video decodeerformaat:  
Simple Profile, Advanced Simple Profile
- MPEG2 video decodeerformaat:  
Main Profile

## Bluetooth

---

- Versie:  
Bluetooth 4.1-gecertificeerd
- Uitgangsvermogen:  
+4 dBm Max. (vermogensklasse 2)
- Frequentieband:  
2 400 MHz tot 2 483,5 MHz

## FM-tuner

---

- Frequentiebereik:  
87,5 MHz tot 108 MHz
- Bruikbare gevoeligheid:  
12 dBf (1,1  $\mu$ V/75  $\Omega$ , mono, S/N: 30 dB)
- Verhouding signaal tot ruis:  
72 dB (IEC-A netwerk)

## MW-tuner

---

- Frequentiebereik:  
531 kHz tot 1 602 kHz (9 kHz)
- Bruikbare gevoeligheid:  
28  $\mu$ V (S/N: 20 dB)
- Signaal-naar-ruisverhouding:  
62 dB (IEC-A-netwerk)

## LW-tuner

---

- Frequentiebereik:  
153 kHz tot 281 kHz
- Bruikbare gevoeligheid:  
30  $\mu$ V (S/N: 20 dB)
- Signaal-naar-ruisverhouding:  
62 dB (IEC-A-netwerk)

## OPMERKING

De technische gegevens en het ontwerp kunnen ter verbetering van het product zonder voorafgaande kennisgeving worden gewijzigd.

<http://www.pioneer-car.eu>

Bezoek [www.pioneer-car.nl](http://www.pioneer-car.nl) (of [www.pioneer-car.eu](http://www.pioneer-car.eu)) om uw product te registreren.

## **PIONEER CORPORATION**

28-8, Honkomagome 2-chome, Bunkyo-ku,  
Tokyo 113-0021, Japan

## **PIONEER ELECTRONICS (USA) INC.**

P.O. Box 1540, Long Beach, California 90801-1540, U.S.A.  
TEL: (800) 421-1404

## **PIONEER EUROPE NV**

Haven 1087, Keetberglaan 1, B-9120 Melsele, Belgium/Belgique  
TEL: (0) 3/570.05.11

## **PIONEER ELECTRONICS ASIACENTRE PTE. LTD.**

2 Jalan Kilang Barat, #07-01, Singapore 159346  
TEL: 65-6378-7888

## **PIONEER ELECTRONICS AUSTRALIA PTY. LTD.**

5 Arco Lane, Heatherton, Victoria, 3202 Australia  
TEL: (03) 9586-6300

## **PIONEER ELECTRONICS DE MÉXICO S.A. DE C.V.**

Blvd. Manuel Ávila Camacho 138, 10 piso  
Col.Lomas de Chapultepec, México, D.F. 11000  
Tel: 52-55-9178-4270, Fax: 52-55-5202-3714

## **先鋒股份有限公司**

台北市內湖區瑞光路407號8樓  
電話：886-(0)2-2657-3588

## **先鋒電子（香港）有限公司**

香港九龍長沙灣道909號5樓  
電話：852-2848-6488