

Pioneer

AVH-Z3200DAB

AVH-A3200DAB

AVH-Z2200BT

RADIO AV RDS CON DVD

Manual de instrucciones

Índice

Gracias por adquirir este producto de Pioneer.
 Lea detenidamente estas instrucciones para utilizar de forma correcta el modelo que ha adquirido. Una vez leídas las instrucciones, guarde este manual en un lugar seguro para utilizarlo como referencia en el futuro.

Importante

La pantalla mostrada en estos ejemplos podría ser diferentes a las pantallas reales, que podrían cambiarse sin previo aviso con el objetivo de realizar mejoras de rendimiento y funcionamiento.

| | |
|--|----|
| ■ Precaución | 4 |
| ■ Piezas y controles | 9 |
| ■ Operaciones básicas | 10 |
| ■ Bluetooth® | 16 |
| ■ Fuente AV | 26 |
| ■ Digital Radio | 29 |
| ■ Radio | 33 |
| ■ Disco | 37 |
| ■ Archivos comprimidos | 42 |
| ■ iPod | 50 |
| ■ WebLink™ | 54 |
| ■ Apple CarPlay | 57 |
| ■ Spotify® | 60 |
| ■ AUX | 65 |
| ■ Entrada AV | 67 |
| ■ Configuración | 68 |
| Visualización de la pantalla de configuración..... | 68 |
| Configuración del sistema | 68 |
| Configuración del tema | 76 |
| Configuración de audio | 78 |

| | |
|--------------------------------|-----------|
| Configuración de vídeo..... | 85 |
| ■ Menú Favorito | 88 |
| ■ Otras funciones | 89 |
| ■ Apéndice | 91 |

Precaución

Ciertas leyes gubernamentales y nacionales pueden prohibir o restringir la instalación y el uso de este producto en su vehículo. Cumpla todas las leyes y normativas aplicables respecto al uso, instalación y funcionamiento de este producto.



Si desea deshacerse del producto, no lo mezcle con residuos domésticos. Existe un sistema de recogida por separado para los productos electrónicos conforme a la legislación para que reciban el tratamiento, la recuperación y el reciclaje pertinentes.

Los usuarios privados en los estados miembros de la Unión Europea, Suiza y Noruega podrán devolver los productos electrónicos utilizados de forma gratuita a instalaciones de recogida designadas o a un distribuidor (siempre que compren un producto similar nuevo).

Si se encuentra en un país diferente a los mencionados anteriormente, póngase en contacto con las autoridades locales para conocer el método de eliminación correcto.

De este modo se asegurará de que el producto obsoleto reciba el tratamiento, recuperación y reciclaje adecuados, evitando así posibles efectos negativos tanto para el medio ambiente como para la salud humana.

PRECAUCIÓN

La unidad de disco óptico instalada en este vehículo es un producto láser de Clase 1, clasificado en la norma de seguridad IEC 60825-1:2014.

PRODUCTO LÁSER DE CLASE 1

⚠ ADVERTENCIA

Las ranuras y las aberturas de la caja tienen funciones de ventilación, para garantizar un correcto funcionamiento del producto y protegerlo contra recalentamientos. Para evitar riesgos de incendio, nunca deben bloquearse las aberturas ni cubrirse con ningún objeto (como papeles, alfombras, prendas de ropa, etc.).

⚠ PRECAUCIÓN

Este producto se ha evaluado bajo condiciones moderadas y tropicales de acuerdo con los Requisitos de seguridad, IEC 60065, para dispositivos de audio, vídeo y dispositivos electrónicos similares.

Información importante de seguridad

ADVERTENCIA

- No trate de instalar o reparar este producto usted mismo. La instalación o la reparación de este producto por parte de personas sin cualificación ni experiencia en equipos electrónicos y accesorios para automóviles puede ser peligrosa y puede exponerle al riesgo de sufrir una descarga eléctrica u otros peligros.
- Evite que este producto entre en contacto con cualquier tipo de líquido. Podrían producirse descargas eléctricas. En caso de que esto suceda, el producto podría averiarse, salir humo de su interior y sobrecalentarse.
- Si algún líquido o cuerpo extraño entrara en este producto, aparque su vehículo en un lugar seguro, desactive el interruptor de encendido (ACC OFF) inmediatamente y póngase en contacto con su distribuidor o con el centro de servicio autorizado Pioneer más cercano. No utilice este producto en ese estado, ya que hacerlo podría provocar un incendio, una descarga eléctrica u otro fallo.
- Si detecta humo, ruidos u olores extraños en este producto, o cualquier otro indicio anómalo en la pantalla LCD, apague el producto inmediatamente y póngase en contacto con su distribuidor o con el centro de servicio autorizado Pioneer más cercano. Si utiliza el producto en ese estado podría dañar de forma permanente el sistema.
- No desmonte ni modifique este producto, ya que hay componentes de alta tensión en su interior que podrían provocar descargas eléctricas. Póngase en contacto con su distribuidor o con el centro de servicio autorizado Pioneer más cercano para efectuar cualquier reparación, ajuste o inspección interna.

Antes de utilizar este producto, asegúrese de haber leído y comprendido la siguiente información de seguridad:

- No utilice este producto, ninguna de sus aplicaciones ni la opción de cámara de visión trasera (en caso de haberla adquirido) si al hacerlo desvía su atención de la operación segura de su vehículo. Observe siempre las reglas de conducción seguras y siga todas las normas de circulación vigentes. Si tiene dificultades para utilizar este producto, estacione su vehículo en un lugar seguro y accione el freno de mano antes de realizar los ajustes necesarios.
- Nunca suba el volumen de este producto tanto que le impida oír el tráfico del exterior y los vehículos de emergencia.
- Por cuestiones de seguridad, ciertas funciones estarán deshabilitadas hasta que se detenga el vehículo y se accione el freno de mano.
- Tenga este manual a mano para consultar los procedimientos de operación y las consignas de seguridad cuando sea necesario.
- No instale este producto donde pueda (i) obstruir la visión del conductor, (ii) perjudicar el funcionamiento de cualquiera de los sistemas de seguridad del vehículo, incluidos airbags, botones de luz de emergencia o (iii) perjudicar la capacidad del conductor para conducir con seguridad el vehículo.
- No olvide abrocharse siempre el cinturón de seguridad cuando conduzca su vehículo. En caso de sufrir un accidente, las lesiones pueden ser mucho más graves si no lleva bien puesto el cinturón de seguridad.
- No utilice nunca auriculares mientras conduce.

Para garantizar una conducción segura

ADVERTENCIA

- EL CABLE VERDE CLARO DEL CONECTOR DE ALIMENTACIÓN ESTÁ DISEÑADO PARA DETECTAR EL ESTADO DE ESTACIONAMIENTO Y DEBE CONECTARSE EN EL LADO DE LA FUENTE DE ALIMENTACIÓN DEL INTERRUPTOR DEL FRENO DE MANO. UNA CONEXIÓN O USO INADECUADO DE ESTE CABLE PUEDEN VULNERAR LA LEY VIGENTE Y PROVOCAR DAÑOS O LESIONES GRAVES.
- No tome ninguna medida para manipular o desactivar el sistema de bloqueo del freno de mano: está en su lugar para su protección. Si manipula o desactiva el sistema de bloqueo del freno de mano podría provocar heridas graves o la muerte.
- Para evitar el riesgo de daños y lesiones y el posible incumplimiento de la legislación vigente, no debe utilizarse este producto con una imagen de video visible para el conductor.
- En algunos países, ver imágenes de video en una pantalla dentro de un vehículo, incluso si se trata de otras personas que no sean el conductor, puede ser ilegal. Por tanto, deben acatarse las leyes vigentes en cada país.

Si intenta visualizar imágenes de video mientras conduce, aparecerá el aviso **“Queda estrictamente prohibido ver la fuente de video desde los asientos delanteros.”** en la pantalla. Para visualizar imágenes de video en la pantalla, detenga el vehículo en un lugar seguro y accione el freno de mano. Mantenga el pedal de freno presionado antes de soltar el freno de mano.

Cuando se utiliza una pantalla conectada a V OUT

El terminal de salida de video (**V OUT**) sirve para conectar una pantalla y permitir así a los pasajeros de los asientos traseros ver las imágenes de video.

ADVERTENCIA

NUNCA instale la pantalla trasera en un lugar que permita al conductor ver imágenes de video mientras conduce.

Para evitar la descarga de la batería

Asegúrese de arrancar el motor del vehículo cuando utilice este producto. Si utiliza este producto sin arrancar el motor podría agotarse la batería.

ADVERTENCIA

No instale este producto en un vehículo que no disponga de circuitos o cables ACC.

Cámara de visión trasera

Si dispone de una cámara de visión trasera opcional, puede vigilar un remolque o dar marcha atrás para aparcar en un lugar difícil.

⚠ ADVERTENCIA

- LA IMAGEN EN PANTALLA PUEDE APARECER INVERTIDA.
- UTILICE ESTA ENTRADA ÚNICAMENTE PARA IMÁGENES EN MARCHA ATRÁS O DE LA CÁMARA DE VISIÓN TRASERA ESPECULAR. CUALQUIER OTRO USO PODRÍA DERIVAR EN LESIONES O DAÑOS.

⚠ PRECAUCIÓN

El modo de visión trasera sirve para utilizar este producto como sistema de vigilancia de un remolque o para dar marcha atrás. No utilice esta función como divertimento.

Uso del conector USB

⚠ PRECAUCIÓN

- Para evitar pérdida de datos y daños en el dispositivo de almacenamiento, no lo retire nunca de este producto mientras se estén transfiriendo datos.
- Pioneer no garantiza la compatibilidad con todos los dispositivos de almacenamiento masivo USB, y no se responsabiliza de posibles pérdidas de datos en reproductores multimedia, iPhone, smartphones u otros dispositivos durante la utilización de este producto.
- Es posible que este producto no lo reconozca correctamente si está conectado un dispositivo USB que se había desconectado incorrectamente del ordenador.

En caso de problemas

Si este producto dejase de funcionar correctamente, póngase en contacto con su distribuidor o con el centro de servicio autorizado Pioneer más cercano.

Visite nuestro sitio web

Visítenos en:

<https://www.pioneer-car.eu>

- Registre su producto. Conservaremos los datos de su compra para que pueda consultarlos en caso de tener que presentar documentación ante una aseguradora por pérdida o robo.
- Nuestro sitio web contiene la información más reciente sobre PIONEER CORPORATION.
- Pioneer ofrece de manera regular actualizaciones de software para mejorar aún más sus productos. Compruebe en la sección de soporte del sitio web de Pioneer las actualizaciones de software disponibles.

Acerca de este producto

- Este producto solo funciona correctamente en Europa. La función RDS (Radio Data System) solo funciona en áreas con emisoras de FM que emitan señales de RDS. El servicio RDS-TMC se puede utilizar también en las zonas en las que exista una emisora que emita la señal RDS-TMC.

- Pioneer CarStereo-Pass está diseñado para utilizarse únicamente en Alemania.

Protección de la pantalla y el panel LCD

- No someta la pantalla LCD a la luz solar directa cuando no utilice este producto. Hacerlo podría provocar fallos de funcionamiento de la pantalla LCD provocados por las elevadas temperaturas.
- Cuando utilice un teléfono móvil, mantenga la antena del teléfono alejada de la pantalla LCD para evitar interrupciones de vídeo en forma de manchas, líneas de color, etc.
- Para proteger la pantalla LCD de daños, asegúrese de tocar las teclas del panel táctil únicamente con el dedo y siempre con suavidad.



Notas acerca de la memoria interna

- La información se eliminará al desconectar el cable amarillo de la batería (o quitar la batería en sí).
- Algunas configuraciones y algunos contenidos grabados no se restablecerán.

Acercas de este manual

En este manual se utilizan diagramas de pantallas reales para describir las operaciones. No obstante, es posible que las pantallas de algunas unidades no coincidan con las que se muestran en este manual, en función del modelo que se utilice.

Significado de los símbolos utilizados en este manual

| | |
|---|---|
|  | Esto indica los nombres de los modelos compatibles con las operaciones descritas. |
|  | Esto indica que debe tocarse la tecla programable correspondiente en la pantalla táctil. |
|  | Esto indica que debe tocar la tecla programable correspondiente en la pantalla táctil y mantenerla pulsada. |

Piezas y controles

Unidad principal

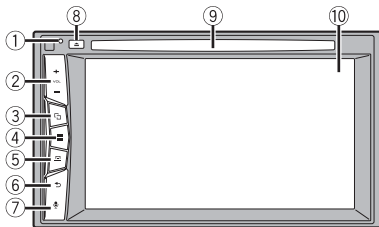

| | | |
|---|--------------------------------|--|
| ① | RESET | Pulse para restablecer el microprocesador (página 10). |
| ② | VOL (+/-) | |
| ③ | | Púselo para cambiar entre la pantalla Aplicación y la pantalla de función AV. Manténgalo pulsado para acceder al modo de visualización de la cámara. NOTA Para activar el modo de visualización de la cámara con este botón, ajuste [Entrada cámara trasera] en [On] o [Entrada A/V] en [Cámara] (página 69). |
| ④ | | Púselo para mostrar la pantalla de Menú superior. Manténgalo pulsado para apagar la unidad. Para volver a encenderla, pulse cualquier botón. |
| ⑤ | | Púselo para ver la barra de menús (página 13). Manténgalo pulsado para silenciar o anular el silencio. |
| ⑥ | | Púselo para mostrar la pantalla de Menú superior o para volver a la pantalla anterior. Manténgalo pulsado para apagar la pantalla. |
| ⑦ | | Púselo para activar el modo de reconocimiento de voz como Siri si el iPhone está conectado a la unidad mediante Bluetooth o USB. |
| ⑧ | | Pulse para expulsar un disco. |
| ⑨ | Ranura para la carga de discos | Consulte Colocación y expulsión de un disco (página 37). |
| ⑩ | Pantalla LCD | |

Operaciones básicas

Restablecimiento del microprocesador

⚠ PRECAUCIÓN

- Al pulsar el botón RESET se restablece la configuración y el contenido grabado a los valores predeterminados de fábrica.
 - No realice esta operación cuando haya un dispositivo conectado al producto.
 - Algunas configuraciones y algunos contenidos grabados no se restablecerán.
- Se debe reinicializar el microprocesador si se presentan las siguientes condiciones:
 - Antes de utilizar el producto por primera vez después de su instalación.
 - Si este producto no funciona correctamente.
 - Si aparecen problemas de funcionamiento del sistema.

- 1 Coloque la llave de encendido del automóvil en la posición de desactivación (OFF).**
- 2 Pulse RESET con la punta de un bolígrafo u otro objeto puntiagudo.**
La configuración y el contenido grabado se restablecen a los valores predeterminados de fábrica.

Mando a distancia

El mando a distancia CD-R33 se vende por separado. Para obtener más información sobre las operaciones, consulte el manual del mando a distancia.

Puesta en marcha de la unidad

- 1 Encienda el motor para iniciar el sistema.**
Aparecerá la pantalla [Selecc. idioma programa].

NOTA

A partir de la segunda vez, la pantalla mostrada diferirá en función de las condiciones anteriores.

- 2 Toque el idioma.**
- 3 Toque .**
Aparecerá la pantalla [Configuración del modo altavoces].
- 4 Toque los modos del altavoz.**
[Modo estándar]

Sistema de 4 altavoces con altavoces delanteros y traseros o sistema de 6 altavoces con subwoofers y altavoces delanteros y traseros.

[Modo red]

Sistema de 3 vías con altavoz de rango alto, altavoz de rango medio y subwoofer (altavoz de rango bajo) para la reproducción de frecuencias (bandas) altas, medias y bajas.

⚠ ADVERTENCIA

No utilice la unidad en el Modo estándar si hay conectado un sistema de altavoz para el Modo red tridireccional a la unidad. Esto podría averiar los altavoces.

5 Toque [Listo].

Aparecerá la pantalla [Ajustes Antena DAB].

Z2200BT

Aparecerá la pantalla del aviso legal inicial. Vaya al paso 7.

6 Toque [Si] para utilizar la potencia de antena DAB (página 31).

Aparecerá la pantalla del aviso legal inicial.

7 Toque [Listo].

Aparece la pantalla de Menú superior.

NOTA

Una vez establecido el modo de altavoz, el ajuste no podrá modificarse a menos que se restablezcan los ajustes predeterminados de este producto. Restablezca los ajustes predeterminados para cambiar el modo de altavoz (página 90).

Cambio del modo de altavoz

Para cambiar el modo de altavoz es preciso restablecer los ajustes predeterminados de este producto.

1 Restablezca el ajuste predeterminado (página 90).

Utilización del panel táctil

Puede controlar este producto tocando las teclas de la pantalla directamente con los dedos.

NOTA

Para proteger la pantalla LCD de daños, asegúrese de tocar la pantalla únicamente con el dedo y de forma suave.

Teclas comunes del panel táctil

⬆️: Vuelve a la pantalla anterior.

✕: Cierra la pantalla.

Utilización de las pantallas de lista

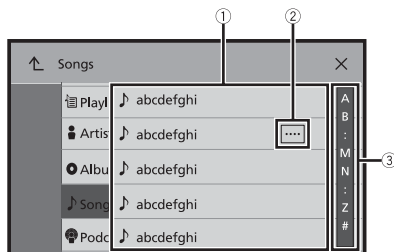

- | | |
|---|---|
| ① | Si pulsa un elemento de la lista, podrá reducir el número de opciones y pasar a la siguiente operación. |
| ② | Aparece cuando no se muestran todos los caracteres en el área de visualización. Si toca la tecla, el resto se desplaza para su visualización. NOTA Esta función solo está disponible cuando detiene su vehículo en un lugar seguro y acciona el freno de mano. |
| ③ | Aparece cuando los elementos no se pueden mostrar en una sola página. Arrastre la barra lateral, la barra de búsqueda inicial o la lista para ver los elementos ocultos. |

Uso de la barra de tiempo

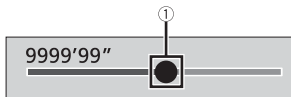

- | | |
|---|--|
| ① | Puede cambiar el punto de reproducción arrastrando la tecla. El tiempo de reproducción que se corresponde con la posición de la tecla se muestra al arrastrarla. |
|---|--|

Uso de la barra de menús







1 Pulse .

La barra de menús aparecerá en la pantalla.

NOTA









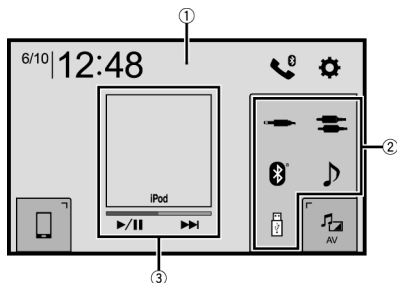

Los menús de la barra varían en función de la fuente activa.











| | |
|--|---|
|  | Cambia la duración de la atenuación de día o de noche. |
|  | Cambia entre reproducción y pausa. |
|  |  Salta archivos hacia adelante o hacia atrás. |
| |  Realiza un retroceso o avance rápido. |
|  | Muestra la pantalla del menú de configuración (página 68). |
|  | Cierra la barra de menús. |



Pantalla del menú superior



| | |
|---|--|
| ① | <p>Cambia el diseño de la pantalla del menú superior.</p> <p>1 Mantenga pulsado .</p> <p> aparece en la parte superior de la pantalla.</p> <p>2 Toque .</p> <p>Una vez haya cambiado el diseño, pulse .</p> |
| ② | <p>Iconos de fuente favorita</p> <p>SUGERENCIA</p> <p>Si selecciona [Power OFF], puede desactivar casi todas las funciones.</p> <ul style="list-style-type: none">• Se recibe una llamada entrante (solo para teléfonos manos libres con Bluetooth).• Se recibe una imagen de la cámara del retrovisor cuando el vehículo da marcha atrás.• Se pulsa un botón en esta unidad.• El interruptor de encendido está apagado (ACC OFF) y, a continuación, se enciende (ACC ON). |
| ③ | <p>Zona de operaciones AV</p> <p>Muestra la fuente actual.</p> <p>Toque para ir a la fuente mostrada.</p> <p>SUGERENCIAS</p> <ul style="list-style-type: none">• Si aparecen los iconos de control en la parte inferior de la tecla, puede controlar la operación mostrada.• También puede cambiar para mostrar/ocultar la carátula con el siguiente procedimiento. <p>1 Mantenga pulsado .</p> <p> o  aparece en la zona de operaciones AV.</p> <p>2 Toque  o .</p> <p>Una vez haya cambiado el ajuste de mostrar/ocultar la carátula, pulse .</p> |





| | |
|---|--|
|  12:48 | Ajuste de la hora y la fecha (página 89) |
|  | Menú configuración (página 68) y Favoritos (página 88) |
|  | <p>Tecla de dispositivo conectado Muestra el dispositivo conectado. Cambia la fuente o la aplicación con dispositivos conectados como WebLink y Apple CarPlay.</p> <p>SUGERENCIA Si un dispositivo con una aplicación compatible está conectado, aparece la tecla de aplicación favorita. Una vez que aparece la tecla, puede ajustar el margen de la zona de la tecla de aplicación favorita con los siguientes pasos.</p> <ol style="list-style-type: none"> 1 Mantenga pulsado .  aparece en la parte superior derecha de la tecla de aplicación favorita. 2 Arrastre  a la posición deseada. Una vez finalizado el ajuste, pulse . <p>NOTA Esta función solo está disponible cuando detiene su vehículo en un lugar seguro y acciona el freno de mano.</p> |
|  AV | Fuente AV (página 26) |
|  | Telefonía manos libres (página 18) |

SUGERENCIA

Una vez conectado el sistema de navegación externo a esta unidad, aparece . Toque  para iniciar el sistema de navegación.

Bluetooth®

Conexión Bluetooth

- 1** Active la función Bluetooth del dispositivo.
- 2** Pulse .
- 3** Toque  y, a continuación, . Aparecerá la pantalla Bluetooth.
- 4** Toque [Conexión].
- 5** Toque . La unidad empieza a buscar dispositivos disponibles y los muestra en la lista de dispositivos.
- 6** Toque el nombre del dispositivo Bluetooth. Cuando el dispositivo se haya registrado correctamente, se establecerá una conexión Bluetooth con el sistema. Una vez establecida la conexión, aparecerá el nombre del dispositivo en la lista.



NOTAS

- Si ya hay cinco dispositivos sincronizados, se muestra [Memoria Llena Por favor elimine dispositivo]. Elimine un dispositivo sincronizado en primer lugar (página 17).
- Si su dispositivo es compatible con SSP (Sincronización Sencilla y Segura), aparece un número de seis dígitos en la pantalla de este producto. Toque [Si] para sincronizar el dispositivo.
- Si intenta conectar un teléfono móvil no conectado cuando ya hay dos teléfonos móviles conectados, el primero de los teléfonos móviles conectados se desconectará y el teléfono móvil no conectado se conectará en su lugar.

SUGERENCIAS



- La conexión Bluetooth también puede realizarse detectando este producto desde el dispositivo Bluetooth. Antes del registro, asegúrese de que la opción [Visibilidad] del menú [Bluetooth] esté ajustada en [On] (página 17). Para obtener más información sobre las operaciones de un dispositivo Bluetooth, consulte el manual de funcionamiento suministrado con el dispositivo Bluetooth.
- Se pueden conectar dos teléfonos móviles a este producto al mismo tiempo (página 18).

Ajustes de Bluetooth

- 1** Pulse .
- 2** Toque  y, a continuación, .

PRECAUCIÓN

Nunca apague este producto ni desconecte el dispositivo mientras se esté actualizando la función de justes de Bluetooth.

| Elemento de menú | Descripción |
|-------------------------------------|---|
| [Conexión] | <p>Conecte, desconecte o elimine el dispositivo Bluetooth registrado manualmente.</p> <p>Toque  para eliminar el dispositivo registrado.</p> <p>Para conectar un dispositivo Bluetooth registrado manualmente, toque el nombre del dispositivo.</p> <p>Para desconectar el dispositivo, toque el nombre del dispositivo conectado en la lista.</p> <p>NOTA</p> <p>Conecte el dispositivo Bluetooth manualmente en los casos siguientes:</p> <ul style="list-style-type: none"> • Hay dos o más dispositivos Bluetooth registrados y quiere seleccionar manualmente el dispositivo para utilizar. • Quiere volver a conectar un dispositivo Bluetooth conectado. • La conexión no se puede establecer automáticamente por algún motivo. |
| [Conexión Automática] [On] [Off] | <p>Seleccione [On] para conectar el último dispositivo Bluetooth conectado automáticamente.</p> <p>NOTA</p> <p>Si se conectaron dispositivos Bluetooth conectados la última vez, los dos dispositivos se conectarán a este producto automáticamente en el orden en que se registraron en la lista de dispositivos.</p> |
| [Visibilidad] [On] [Off] | <p>Seleccione [On] para hacer el producto visible para el otro dispositivo.</p> |
| [Introducir Código PIN] | <p>Cambie el código PIN para la conexión Bluetooth. El código PIN predeterminado es "0000".</p> <ol style="list-style-type: none"> 1 Toque de [0] a [9] para introducir el código pin (hasta 8 dígitos). 2 Toque . |
| [Información de Dispositivo] | <p>Muestra el nombre de dispositivo y la dirección de este producto.</p> |
| [Memoria de BT borrada] | <p>Toque [Borrar] y, a continuación, [Listo] para borrar la memoria Bluetooth.</p> |

Cambio del dispositivo Bluetooth conectado

Una vez registrados y conectados los dispositivos Bluetooth a este producto, puede cambiar entre ellos con la tecla de cambio de dispositivo presente en la función de teléfono y en algunas fuentes de audio.

- Puede registrar hasta cinco dispositivos Bluetooth en este producto (página 16).
- Puede conectar uno de los dispositivos registrados a este producto. En casos en los que el dispositivo registrado esté equipado con función de teléfono, es posible conectar un máximo de dos dispositivos simultáneos con la función de teléfono. Si dos de los cinco dispositivos registrados ya están conectados, puede conectar el tercer dispositivo restante para usar la función de audio exclusivamente desde las teclas de cambio de dispositivo de la pantalla de fuente de audio.
- El icono del teléfono móvil en uso se visualizará en la pantalla del menú del teléfono. Si conecta dos teléfonos móviles a este producto al mismo tiempo, podrá cambiar entre ellos con la tecla de cambio de dispositivo. El contenido del menú del teléfono se memoriza en cada teléfono móvil conectado (página 18).
- La tecla de cambio de dispositivo aparece solo en determinadas fuentes de audio. La fuente de audio puede cambiar automáticamente a otra fuente en función del dispositivo seleccionado.

Telefonía manos libres



Para poder utilizar esta función debe conectar en primer lugar el teléfono móvil a este producto a través de Bluetooth (página 16).



PRECAUCIÓN

Por su seguridad, intente no hablar por teléfono mientras conduce.

Realizar una llamada telefónica

- 1 Pulse .
- 2 Toque .
Aparece la pantalla de menú del teléfono.
- 3 Pulse uno de los iconos de llamada de la pantalla de menú del teléfono.

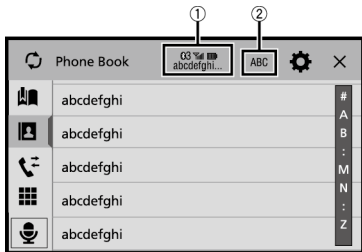

①

Se muestran los siguientes elementos.

- Nombre del teléfono móvil actual
- Número de lista del teléfono móvil actual
- Estado de recepción del teléfono móvil actual
- Estado de la batería del teléfono móvil actual

SUGERENCIA

Si conecta dos teléfonos móviles a este producto al mismo tiempo, podrá cambiar entre ellos con la tecla de cambio de dispositivo.

②

Cambia el idioma de búsqueda al inglés o al idioma del sistema.**NOTA**

Es posible que no aparezca dependiendo del ajuste de idioma del sistema.



Permite sincronizar manualmente los contactos de la agenda de este producto y los contactos de su teléfono.



Uso de la lista de marcación preestablecida (página 20)

**Uso de la agenda telefónica**

Seleccione un contacto de la agenda telefónica. Toque el nombre que desee en la lista y seleccione el número de teléfono.



SUGERENCIAS

- Los contactos de su teléfono se transferirán automáticamente a este producto.
- Actualice la agenda telefónica manualmente.

NOTAS

- La opción [Visibilidad] de la pantalla [Bluetooth] debe estar activada (página 17).
- Si hay dos teléfonos móviles conectados automáticamente a este producto con la función de conexión automática de dispositivos Bluetooth, se visualizará la agenda telefónica del segundo teléfono.

**Uso del historial de llamadas**

Realice una llamada telefónica a partir de la llamada recibida , marcada  o perdida .

**Introducción directa del número de teléfono**

Pulse las teclas numéricas para introducir el número y toque  para hacer una llamada.

► Para finalizar la llamada

- 1 Toque .

Uso de las listas de marcación preestablecidas**► Registro de un número de teléfono**

Puede almacenar fácilmente hasta seis números de teléfono por dispositivo como valores preestablecidos.

- 1 Pulse .

- 2 Toque .

- 3 Toque  o .

En la pantalla [Directorio Telefónico] toque el nombre que desee para mostrar el número de teléfono del contacto.

- 4 Toque .

► Marcación desde la lista de marcación preestablecida

- 1 Toque .

- 2 Toque la entrada que desee de la lista para realizar una llamada.

Aparecerá la pantalla de marcación y se iniciará la marcación.

► Eliminación de un número de teléfono

- 1 Pulse .

- 2 Toque .

- 3 Toque .

- 4 Toque .



- 5 Toque [Si].

Recepción de una llamada telefónica

- 1 Toque  para responder a la llamada.

Toque  para finalizar la llamada.

SUGERENCIAS

- Toque  durante una llamada en espera para cambiar de interlocutor.
- Toque  durante una llamada en espera para rechazar la llamada.

NOTA

Si hay dos teléfonos conectados al mismo tiempo y se recibe una llamada entrante en el segundo teléfono mientras está hablando por el primero, se visualizará la pantalla de confirmación de marcado del segundo teléfono.

Función de reconocimiento de voz (para iPhone)

Si conecta su iPhone a este producto, podrá utilizar la función de reconocimiento de voz (modo Siri Eyes Free) en este producto.

NOTAS

- Si se utiliza un iPhone, el modo Siri Eyes Free estará disponible con este producto.
- En este capítulo, cuando se habla de iPhone y iPod touch se hace referencia al "iPhone".



1 Pulse .

2 Toque .

3 Toque .

Se inicia la función de reconocimiento de voz y aparece la pantalla de control de voz.

SUGERENCIAS

- También puede iniciar la función de reconocimiento de voz pulsando el botón .
- Si hay dos teléfonos móviles conectados automáticamente a este producto con la función de conexión automática de dispositivos Bluetooth, la función de reconocimiento de voz (modo Siri Eyes Free) se ajustará en el segundo teléfono.
- Si quiere utilizar la función de reconocimiento de voz (modo Siri Eyes Free) en otro iPhone conectado, toque  con el número del otro iPhone. El iPhone al que cambie se establecerá como dispositivo actual.

Minimización de la pantalla de confirmación de marcación

1 Toque .



SUGERENCIA

Para mostrar la pantalla de confirmación de marcación, pulse  en la pantalla de menú superior (página 14).

NOTAS

- La pantalla de confirmación de marcación no se puede minimizar en la pantalla de Función AV.
- Las fuentes AV no se pueden seleccionar aunque se minimice la pantalla de confirmación de marcación mientras se habla por teléfono o se recibe una llamada entrante.

Configuración del teléfono

- 1 Pulse .
- 2 Toque  y, a continuación, .

| Elemento de menú | Descripción |
|--------------------------------------|---|
| [Respuesta automática] [On] [Off] | Seleccione [On] para responder automáticamente a una llamada entrante. |
| [Timbre] [On] [Off] | Seleccione [On] si el tono de llamada no suena por los altavoces del coche. |
| [Invertir nombre] | Seleccione [Si] para cambiar el orden del nombre y los apellidos de la agenda telefónica. |

Ajuste del modo privado

Durante una conversación, puede cambiar a modo privado (hablar directamente a través de su teléfono móvil).

- 1 Toque  o  para activar o desactivar el modo privado.

NOTAS

- Si hay dos teléfonos móviles conectados a este producto y el primer teléfono se pone en modo privado, podrá recibir llamadas entrantes en el segundo teléfono mientras la llamada en el primer teléfono siga en curso.
- Si hay dos teléfonos móviles conectados a este producto y se desactiva el modo privado del primer teléfono, si una llamada entrante en el segundo teléfono se atiende mientras la llamada del primer teléfono sigue en curso o mientras se marca o se recibe una llamada en el primer teléfono, finalizará la llamada, la realización o la recepción en el primer teléfono.

Ajuste del volumen de escucha de la otra parte

Este producto puede ajustarse al volumen de escucha de la otra parte.

- 1 Toque  para cambiar entre los tres niveles de volumen.

Notas sobre la telefonía manos libres

► Notas generales

- No se garantiza la conexión con todos los teléfonos móviles compatibles con la tecnología inalámbrica Bluetooth.
- La distancia de línea visual entre este producto y su teléfono móvil debe ser de 10 metros como máximo cuando envíe o reciba llamadas o datos a través de la tecnología Bluetooth.

- En algunos teléfonos móviles, es posible que el sonido del timbre no se emita a través de los altavoces.
- Si se selecciona el modo privado en el teléfono móvil, es posible que se desactive la telefonía manos libres.

► Registro y conexión

- En función del tipo de teléfono móvil, el funcionamiento será distinto. Consulte el manual de instrucciones de su teléfono móvil si desea más información.
- Si la transferencia de la agenda telefónica no funciona, desconecte el teléfono y vuelva a realizar la sincronización desde el teléfono con este producto.

► Cómo realizar y recibir llamadas

- Puede que escuche ruidos en las siguientes situaciones:
 - Si contesta al teléfono mediante el botón del teléfono.
 - Cuando el interlocutor cuelga el teléfono.
- Si el interlocutor no puede escuchar la conversación telefónica debido al eco, disminuya el nivel de volumen de la telefonía manos libres.
- En algunos teléfonos móviles, aunque pulse el botón “aceptar” del teléfono móvil al recibir una llamada, es posible que la telefonía manos libres no funcione.
- Si el número de teléfono ya se ha registrado en la agenda telefónica, aparecerá el nombre registrado. Si el mismo número de teléfono está registrado bajo nombres diferentes, solo se mostrará el número de teléfono.

► Los registros de llamadas recibidas y de llamadas realizadas

- No puede llamar a la entrada de un usuario desconocido (sin número de teléfono) que conste en el registro de llamadas recibidas.
- Si las llamadas se realizan utilizando su teléfono móvil, no se registrarán datos del registro en este producto.

► Transferencias de agendas telefónicas

- Si su teléfono móvil tiene más de 1 000 entradas en la agenda telefónica, es posible que no se descarguen todas las entradas completamente.
- En función del teléfono, este producto podría no mostrar la agenda telefónica correctamente.
- Si la agenda telefónica del teléfono incluye datos de imágenes, puede que la agenda telefónica no se transfiera correctamente.
- En función del teléfono móvil, es posible que no pueda realizarse la transferencia de la agenda telefónica.



Audio Bluetooth

Antes de utilizar el reproductor de audio Bluetooth, registre y conecte el dispositivo a este producto (página 16).

NOTAS

- En función del reproductor de audio Bluetooth conectado a este producto, las operaciones disponibles podrían estar limitadas a los siguientes dos niveles:
 - A2DP (Advanced Audio Distribution Profile): solo es posible reproducir las canciones de su reproductor de audio.
 - A2DP y AVRCP (Audio/Video Remote Control Profile): se puede reproducir, realizar una pausa, seleccionar canciones, etc.
- En función del dispositivo Bluetooth conectado a este producto, las operaciones disponibles podrían estar limitadas o no coincidir con las descripciones de este manual.
- Mientras esté escuchando canciones que se encuentren en su dispositivo Bluetooth, evite utilizar la función del teléfono siempre que sea posible. Si intenta utilizarla, la señal podría provocar ruidos durante la reproducción de canciones.
- Si habla a través del dispositivo Bluetooth conectado a este producto mediante Bluetooth, podría pausarse la reproducción.

1 Pulse .

2 Toque  y, a continuación, .

Aparecerá la pantalla de ajustes del sistema.

3 Toque [Ajustes fuente AV].

4 Compruebe que [Bluetooth Audio] se haya encendido.

5 Pulse .

6 Toque .

Aparece la pantalla de fuente AV.















7 Toque [Bluetooth Audio].

Aparece la pantalla de reproducción de audio Bluetooth.

Operaciones básicas

Pantalla de reproducción de audio Bluetooth



| | |
|--|--|
| ① | Indicador de número de pista |
|   | Cambia entre reproducción y pausa. |
|   | Salta archivos hacia adelante o hacia atrás. <ul style="list-style-type: none"> • Si pulsa  y luego toca  o , podrá desplazarse hacia delante o hacia atrás entre los archivos. • Si mantiene pulsado  y luego toca  o  sin soltarlo, podrá avanzar o retroceder rápidamente. |
|  | Ajusta el rango de reproducción de repetición. |
|  | Reproduce archivos en orden aleatorio. |
|  | Selecciona un archivo o carpeta de la lista para reproducir. <p>NOTA Esta función está disponible solo cuando la versión de AVRCP del dispositivo Bluetooth es 1.4 o superior.</p> |
|  | Cambia entre los dispositivos Bluetooth si están conectados a este producto mediante Bluetooth (página 18). |

Fuente AV

Fuentes de AV compatible

Con este producto puede reproducir o utilizar las siguientes fuentes.

- Radio
- Digital Radio*
- CD
- Disco (archivos de audio o vídeo comprimido en discos)
- DVD-Video
- USB

Las siguientes fuentes pueden reproducirse o utilizarse mediante la conexión de un dispositivo auxiliar.

- iPod
- Spotify®
- Audio Bluetooth
- Entrada AV (AV)
- AUX

* AVH-Z3200DAB/AVH-A3200DAB

Visualización de la pantalla de función AV



- 1 Pulse  y, a continuación, toque la tecla de función AV. Aparecerá la pantalla de función AV.





- 1 **Muestra la lista de fuentes.**

Selección de una fuente

Fuente en la pantalla de selección de fuente AV

- 1 Pulse  y, a continuación, toque .
- 2 Toque el icono de la fuente.
Si selecciona [Source OFF], se desactivará la fuente AV.

Fuente en la lista de fuentes



- 1 Pulse  y, a continuación, toque la tecla de función AV.
- 2 Toque .
- 3 Toque la tecla de la fuente.
Si selecciona [Source OFF], se desactivará la fuente AV.

Cambio del orden de visualización de las fuentes



NOTA

Esta función solo está disponible cuando detiene su vehículo en un lugar seguro y acciona el freno de mano.

Cambio del orden de visualización de los iconos de fuente

- 1 Pulse  y, a continuación, toque .
- 2 Mantenga pulsado el icono de fuente y arrástrelo a la posición deseada.





Cambio del orden de visualización de las teclas de fuente

- 1 Pulse  y, a continuación, toque la tecla de función AV.
- 2 Toque .
- 3 Toque .
- 4 Arrastre la tecla de fuente a la posición deseada.

Ajuste el margen de la zona de los iconos de fuente favorita

NOTA

Esta función solo está disponible cuando detiene su vehículo en un lugar seguro y acciona el freno de mano.

- 1** Pulse .
- 2** Mantenga pulsado .
 aparece en la parte superior izquierda de los iconos de fuente favorita.
- 3** Arrastre  a la posición deseada.
Una vez finalizado el ajuste, pulse .

Digital Radio

Z3200DAB A3200DAB

Opciones del sintonizador Digital Radio

Para mejorar la recepción de Digital Radio, asegúrese de utilizar una antena Digital Radio con entrada de alimentación fantasma (de tipo activo). Pioneer recomienda el uso de AN-DAB1 (se vende por separado) o CA-AN-DAB.001 (se vende por separado). El consumo actual de la antena Digital Radio debe ser de 100 mA o inferior.



NOTAS

- Sonido de gran calidad (prácticamente como el de un CD, aunque puede verse reducida en algunos casos para transmitir más servicios)
- Recepción sin interferencias
- Algunas emisoras realizan una prueba de emisión.

Compatibilidad con MFN

Si algunos grupos de emisoras soportan la misma emisora, cambia a otro grupo de emisoras que tiene mejor recepción automáticamente.

Procedimiento de inicio

- 1 Pulse  y, a continuación, toque .
- 2 Toque [Digital Radio].
Aparece la pantalla Digital Radio.















NOTA

La lista de servicios se actualizará automáticamente cuando la función Digital Radio se inicie por primera vez. Si la actualización se realiza correctamente, la emisora situada en la parte superior de la lista de servicios se sintonizará automáticamente.

Operaciones básicas







Pantalla Digital Radio





| | |
|--|---|
|  |  <p>Recupera el canal presintonizado almacenado en una tecla de la memoria.</p> |
|  |  <p>Almacena la frecuencia de radio actual en una tecla.</p> |
|  | <p>Muestra la lista de canales presintonizados. Seleccione un elemento de la lista para cambiar al servicio presintonizado.</p> |
|  | <p>Selecciona las bandas DAB1, DAB2 o DAB3.</p> |
|  |  <p>Sintonización manual Si hay varios servicios en la misma frecuencia, va cambiando de uno en uno.</p> |
|  |  <p>Sintonización de búsqueda Salta al grupo de emisoras más cercano.</p> |
|  | <p>Actualiza la información de la lista de emisoras. Cuando se actualice la lista de emisoras, aparecerá la pantalla de lista de emisoras.</p> |
|  | <p>Almacena las emisiones recientes automáticamente en la memoria (modo Time Shift). Pone en pausa o permite escuchar las emisiones almacenadas tocando  Toque  para reanudar la emisión en directo.</p> <p>NOTAS</p> <ul style="list-style-type: none">• La emisión almacenada se sobrescribe con la emisión más reciente.• Si el tiempo que una selección permanece en pausa supera la duración de la capacidad de la memoria, la reproducción se reanudará desde el inicio de la selección en la memoria. |

| | |
|---|--|
|  | <p>Selecciona una emisora. Pulse la emisora deseada en la lista por categorías siguiente. [Estación]: Muestra todas las emisoras. [Tipo de Programa] (etiqueta de PTY): Busca en la información sobre el tipo de programa. [Grupo de estaciones]: Muestra la lista de grupos de emisoras.</p> <p>SUGERENCIA Si toca [Actualiz. Lista], actualizará manualmente la información de la lista de emisoras.</p> <p>NOTAS</p> <ul style="list-style-type: none"> • La información de la lista de emisoras se actualiza automáticamente al empezar a utilizar esta fuente. • Si se produce algún cambio en el grupo de emisoras actual, la información de la lista de emisoras se actualiza automáticamente. |
|---|--|

SUGERENCIAS

- Al pulsar  y después tocar  o , también puede cambiar los canales de presintonía.
- Si mantiene pulsado  y toca prolongadamente  o  y lo suelta, también podrá realizar la sintonización de búsqueda.

Ajustes de DAB

- 1 Pulse .
- 2 Toque  y, a continuación, .
Aparecerá la pantalla de ajustes del sistema.
- 3 Toque [Ajustes fuente AV].
- 4 Toque [Configuración DAB].

| Elemento de menú | Descripción |
|---|--|
| [Seguimiento del servicio]*1 [On] [Off] | Busca otro grupo de emisoras que admita la misma emisora con mejor recepción. Si no se encuentra ninguna emisora alternativa o la recepción no mejora, la unidad cambia automáticamente a una emisión FM idéntica. (HARD LINK) |
| [Alimentación de antena]*2 [On] [Off] | Seleccione si quiere alimentar una antena Digital Radio conectada. Para obtener más información sobre la conexión de una antena Digital Radio, consulte el Manual de instalación. |



| Elemento de menú | Descripción |
|---------------------------------------|--|
| [Interrupción AT]*1 | Recibe el anuncio de tráfico de la última frecuencia seleccionada, interrumpiendo el resto de fuentes. |
| [TA DAB+RDS] | Recibe información reciente del tráfico para DAB y RDS (AN-DAB1 tiene prioridad) si están disponibles. |
| [TA RDS SOLO] | Recibe información reciente del tráfico solo para RDS si está disponible. |
| [TA DESACT.] | Desactiva esta función. |
| [Enlace soft.]*1 [On] [Off] | <p>Cuando HARD LINK no está disponible, sintoniza otro grupo de emisoras que admita la emisora similar. Si no se encuentra ninguna emisora alternativa o la recepción no mejora, esta función cambiará automáticamente a una emisión FM similar.</p> <p>NOTAS</p> <ul style="list-style-type: none"> • Esta opción está disponible solo cuando [Seguimiento del servicio] se ajusta en [On]. • Solo disponible en regiones en las que la función SOFT LINK sea compatible. • El contenido de la emisión del canal al que se cambia puede no coincidir con el contenido del canal original. |

*1 Esta configuración solo está disponible cuando se selecciona [Digital Radio] como fuente.

*2 Este ajuste está disponible solo cuando la fuente está desactivada.

Radio







Procedimiento de inicio

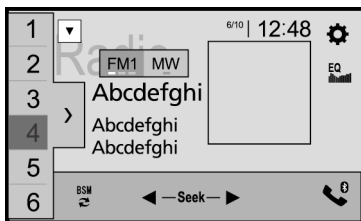

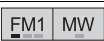

- 1 Pulse  y, a continuación, toque .
- 2 Toque [Radio].
Aparece la pantalla Radio.

Operaciones básicas







Pantalla Radio



| | |
|--|--|
|  |  Recupera el canal presintonizado almacenado en una tecla de la memoria. |
|  |  Almacena la frecuencia de radio actual en una tecla. |
|  | Muestra la lista de canales presintonizados. Selecciona un elemento de la lista ([1] a [6]) para cambiar el canal de presintonía. |
|  | Selecciona las bandas FM1, FM2, FM3 o MW/LW. |
|  | Lleva a cabo la función BSM (memoria de mejores emisoras) (página 34). |

| | | |
|--|--|---|
|   |  | Sintonización manual |
|  | | Sintonización de búsqueda o sintonización de búsqueda continua Si suelta la tecla tras algunos segundos, pasará a la emisora más cercana desde la frecuencia actual. Mantenga pulsada la tecla durante más segundos para realizar una sintonización de búsqueda continua. |

SUGERENCIAS

- Al pulsar  y después tocar  o , también puede cambiar los canales de presintonía.
- Si mantiene pulsado  y toca prolongadamente  o  y lo suelta, también podrá realizar la sintonización de búsqueda.

Almacenamiento de las frecuencias de radio con mayor potencia (BSM)

La función BSM (memoria de mejores emisoras, por sus siglas en inglés) almacena de forma automática las seis frecuencias de radio con mayor potencia de señal en las teclas de canal de presintonía [1] a [6].

NOTAS

- Almacenar frecuencias de radio con BSM podría sustituir a las ya guardadas.
- Las frecuencias de radio almacenadas previamente pueden permanecer almacenadas si el número de frecuencias almacenadas no ha llegado a su límite.

1 Toque para iniciar la búsqueda.

Mientras se visualiza el mensaje, las seis frecuencias de radio con mayor potencia se almacenarán en las teclas de canal de presintonía siguiendo el orden de potencia de señal.

Para cancelar el proceso de almacenamiento

1 Toque [Cancelar].

Ajustes de la radio

1 Pulse .

2 Toque y, a continuación, .

Aparecerá la pantalla de ajustes del sistema.

3 Toque [Ajustes fuente AV].

4 Toque [Configuración de la radio].

Los elementos del menú varían en función de la fuente.

| Elemento de menú | Descripción |
|--|---|
| [Local] [Off] FM: [Nivel1] [Nivel2] [Nivel3] [Nivel4] MW/LW: [Nivel1] [Nivel2] | La sintonización de búsqueda local le permite sintonizar solo las emisoras de radio con señales suficientemente potentes. NOTAS <ul style="list-style-type: none"> • [Nivel4] para FM y [Nivel2] para MW/LW solo están disponibles con las emisoras con las señales más potentes. • Esta configuración solo está disponible cuando se selecciona [Radio] como fuente. |
| [Paso FM]*1 [100kHz] [50kHz] | Selecciona el paso de sintonización de búsqueda de la banda FM. NOTA El paso de sintonización permanece en [50kHz] durante la sintonización manual. |
| [Regional]*2 [On] [Off] | Cambia si el código de área se verifica durante la búsqueda de Auto PI. |
| [Frecuencia Alternativa]*2 [On] [Off] | Permite que la unidad resintonice otra frecuencia con la misma emisora. |
| [Auto PI]*1 [On] [Off] | Busca la misma emisora de difusión de código PI (identificación de programa) entre todas las bandas de frecuencias de forma automática si la emisora de difusión contiene datos RDS. NOTA Aunque seleccione [Off], la búsqueda PI se realizará de forma automática cuando el sintonizador no pueda obtener una buena recepción. |
| [Interrupción AT]*2*3 | Recibe el anuncio de tráfico de la última frecuencia seleccionada, interrumpiendo el resto de fuentes. SUGERENCIA La opción seleccionada también se aplica a [Interrupción AT] en [Configuración DAB]. |
| [TA DAB+RDS] | Recibe información reciente del tráfico para DAB y RDS (DAB tiene prioridad) si están disponibles. |
| [TA RDS SOLO] | Recibe información reciente del tráfico solo para RDS si está disponible. |
| [TA DESACT.] | Desactiva esta función. |

| Elemento de menú | Descripción |
|--|--|
| [Interrupción AT]*2*4 [On] [Off] | Recibe el anuncio de tráfico de la última frecuencia seleccionada, interrumpiendo el resto de fuentes. |
| [Interrupción noticias]*2 [On] [Off] | Interrumpe la fuente seleccionada actualmente con programas de noticias. |
| [Sonido del sintonizador]*2 | Cambia la calidad de sonido del sintonizador de FM. |
| [Charla] | Da prioridad a la prevención del ruido. |
| [estándar] | No añade ningún efecto. |
| [Música] | Da prioridad a la calidad del sonido. |

*1 Este ajuste está disponible solo cuando la fuente está desactivada.

*2 Esta función está disponible solo cuando se recibe la banda de FM.

*3 AVH-Z3200DAB/AVH-A3200DAB

*4 AVH-Z2200BT

Disco

Colocación y expulsión de un disco

Puede reproducir un CD de música normal, Video-CD o DVD-Video mediante el lector integrado de este producto.

PRECAUCIÓN

En la ranura para cargar discos solo se pueden introducir discos.

Inserción de un disco

1 Introduzca un disco en la ranura para cargar discos.

La fuente cambia y, a continuación, se inicia la reproducción.

NOTA







Si el disco ya está colocado, seleccione [Disc] como fuente de reproducción.

Expulsión de un disco

1 Pulse .

Operaciones básicas

SUGERENCIAS

- Si pulsa  y luego toca  o , podrá desplazarse hacia delante o hacia atrás entre los archivos/capítulos.
- Si mantiene pulsado  y luego toca  o  sin soltarlo, podrá avanzar o retroceder rápidamente.
- Si reproduce un Video-CD con PBC ON (control de reproducción activado), aparecerá .
- Puede establecer el tamaño de pantalla de las imágenes de vídeo (página 89).

Pantalla de fuente de audio

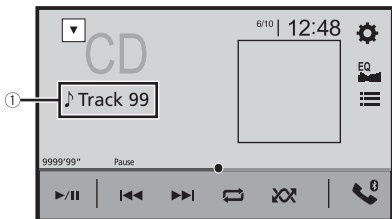

| | |
|---|--|
| ① | Indicador de número de pista |
| | Cambia entre reproducción y pausa. |
| | Salta archivos hacia adelante o hacia atrás. |
| | Establece una reproducción repetida del disco/la pista actual. |
| | Reproduce o no reproduce las pistas en orden aleatorio. |
| | Selecciona una pista de la lista. Toque una pista de la lista para reproducirla. |









Fuente de vídeo

PRECAUCIÓN

Por cuestiones de seguridad, no se pueden ver imágenes de vídeo mientras el vehículo esté en movimiento. Para ver imágenes de vídeo, deberá detenerse en un lugar seguro y accionar el freno de mano.

Pantalla de fuente de vídeo 1

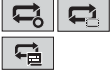

| | |
|--|---|
| ① | <p>Ocultas las teclas del panel táctil. Para volver a mostrar las teclas, toque cualquier lugar de la pantalla.</p> |
|  | <p>Realiza un retroceso o avance rápido. Vuelva a tocarlo para cambiar la velocidad de reproducción.</p> |
|  | <p>Detiene la reproducción.</p> |
|  | <p> Realiza una reproducción fotograma a fotograma.</p> <p> Realiza una reproducción a cámara lenta. Cada vez que toque , la velocidad cambia en cuatro fases, en el orden siguiente: 1/16 -> 1/8 -> 1/4 -> 1/2</p> |
|  | <p>Muestra el menú DVD.</p> <p>NOTA Es posible que esta función no funcione correctamente con determinado contenido del disco DVD. En tal caso, utilice las teclas del panel táctil para controlar el menú DVD.</p> |
|  | <p>Establece una reproducción repetida de todos los archivos/el capítulo actual/el título actual.</p> |
|  | <p>Cambia el idioma de audio/subtítulos.</p> |
|  | <p>Muestra la barra de funciones oculta.</p> <p>SUGERENCIA También puede mostrar la barra de funciones oculta si desliza la barra de derecha a izquierda.</p> |









| | |
|--|---|
| | <p>Busca la parte que desea reproducir. Toque [Title], [Chapter], [10Key] o [Track] e introduzca el número que desee entre [0] y [9]. Para comenzar la reproducción a partir del número que ha introducido, toque </p> <p>SUGERENCIAS</p> <ul style="list-style-type: none"> • Para cancelar un número de entrada, toque [C]. • Para DVD-Video, puede seleccionar [Title], [Chapter] o [10Key]. • Para Video-CD, puede seleccionar [Track] o [10key].* |
| | <p>Salta archivos/capítulos hacia adelante o hacia atrás.</p> |

* Solo PBC (control de reproducción)

Pantalla de fuente de vídeo 2



| | |
|--|---|
| | <p>Muestra la barra de funciones oculta.</p> <p>SUGERENCIA También puede mostrar la barra de funciones oculta si desliza la barra de izquierda a derecha.</p> |
| | <p>Seleccione la salida de audio entre [L+R], [Left], [Right] y [Mix]. Esta función está disponibles para Video-CD y DVD grabados con audio LPCM.</p> |
| | <p>Cambia el ángulo de visualización (multiángulo). Esta función está disponible para DVD con grabaciones multiángulo.</p> |

| | |
|--|--|
|  | <p>Muestra el teclado del menú DVD.</p> <p>Si aparecen los elementos del menú DVD, las teclas del panel táctil pueden aparecer encima de ellos. Si esto ocurre, seleccione un elemento con estas teclas del panel táctil.</p> <p>Toque , ,  o  para seleccionar el elemento del menú y, a continuación, toque .</p> <p>NOTA</p> <p>La forma en que se muestra el menú es diferente en función del disco.</p> <p>SUGERENCIA</p> <p>Si toca , puede controlar el menú DVD directamente.</p> |
|  | <p>Reanuda la reproducción (marcador).</p> <p>Esta función está disponible para DVD-Video. Puede memorizar un punto a modo de marcador en un disco (hasta cinco discos). Para borrar el marcador del disco, toque esta esta tecla sin soltarla.</p> |
|  | <p>Vuelve y comienza la reproducción desde el punto especificado.</p> <p>Esta función solo está disponible para DVD-Video y Video-CD con PBC (control de reproducción).</p> |

Archivos comprimidos

Colocación y expulsión de un soporte

Puede reproducir archivos de audio comprimidos, archivos de vídeo comprimidos o archivos de imágenes fijas almacenados en un disco o en un dispositivo de almacenamiento externo.

⚠ PRECAUCIÓN

En la ranura para cargar discos solo se pueden introducir discos.

Inserción de un disco

1 Introduzca un disco en la ranura para cargar discos.

La fuente cambia y, a continuación, se inicia la reproducción.

NOTA

Si el disco ya está colocado, seleccione [Disc] como fuente de reproducción.

Expulsión de un disco

1 Pulse .

Conexión de un dispositivo de almacenamiento USB

1 Extraiga el conector del puerto USB del cable USB.

2 Conecte un dispositivo de almacenamiento USB al cable USB.

NOTAS

- Este producto podría no alcanzar un rendimiento óptimo con determinados dispositivos de almacenamiento USB.
- No es posible realizar la conexión utilizando un concentrador USB.
- Se necesita un cable USB para la conexión.

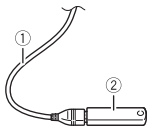

| | |
|---|-----------------------------------|
| ① | Cable USB |
| ② | Dispositivo de almacenamiento USB |

Desconexión de un dispositivo de almacenamiento USB

- 1 Extraiga el dispositivo de almacenamiento USB del cable USB.

NOTAS

- Compruebe que no se esté accediendo a los datos antes de extraer el dispositivo de almacenamiento USB.
- Apague el interruptor de encendido (ACC OFF) antes de desconectar el dispositivo de almacenamiento USB.

Procedimiento de inicio



Para discos

- 1 Inserte el disco (página 42).

SUGERENCIA







Si el disco ya está colocado, seleccione [Disc] como fuente de reproducción.

Para USB

- 1 Pulse  y, a continuación, toque .
- 2 Conecte el dispositivo de almacenamiento USB al cable USB (página 42).
- 3 Toque [USB].
La reproducción se realiza siguiendo el orden del número de carpeta. Si las carpetas no contienen archivos que puedan reproducirse, se omiten.

Operaciones básicas

SUGERENCIAS

- Si pulsa  y luego toca  o , podrá desplazarse hacia delante o hacia atrás entre los archivos/capítulos.
- Si pulsa  y luego toca  o  sin soltarlo en el archivo de audio o vídeo, podrá avanzar o retroceder rápidamente.
- Puede establecer el tamaño de pantalla del vídeo y archivos de imágenes (página 89).

Pantalla de fuente de audio 1 (ejemplo: USB)



| | |
|---|--|
| ① | <p>Muestra la pantalla de búsqueda de vínculos. Toque la canción que desea reproducir seguida de la información de la canción tras cambiar al modo de exploración de música (página 45).</p> <p>SUGERENCIA Si toca la carátula, aparecerá la lista de canciones del álbum.</p> <p>NOTA Esta función solo está disponible para el dispositivo de almacenamiento USB.</p> |
| | Cambia entre reproducción y pausa. |
| | Salta archivos hacia adelante o hacia atrás. |
| | Establece un rango de reproducción repetida de todos los archivos/la carpeta actual/el archivo actual. |
| | Reproduce o no reproduce los archivos en orden aleatorio. |
| | <p>Muestra la barra de funciones oculta.</p> <p>SUGERENCIA También puede mostrar la barra de funciones oculta si desliza la barra de derecha a izquierda.</p> |

| | |
|--|---|
| | <p>Cambia los siguientes tipos de archivo multimedia.</p> <p>[Music]: Archivos de audio comprimidos [Video]: Archivos de video comprimidos [CD-DA]: Datos de audio (CD-DA) [Photo]: Archivos de imágenes</p> |
| | <p>Selecciona un archivo de la lista. Toque un archivo de la lista para reproducirlo.</p> <p>SUGERENCIA Si toca una carpeta de la lista aparecerá su contenido. Puede reproducir un archivo de la lista tocándolo.</p> <p>NOTA Cuando se reproducen archivos de audio comprimidos almacenados en un dispositivo de almacenamiento USB, puede buscar un archivo con la función de exploración de música (página 45).</p> |

Pantalla de fuente de audio 2 (ejemplo: USB)

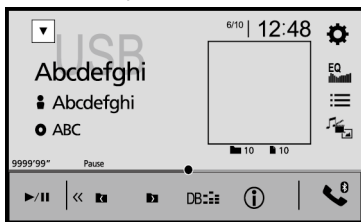

| | |
|--|--|
| | <p>Muestra la barra de funciones oculta.</p> <p>SUGERENCIA También puede mostrar la barra de funciones oculta si desliza la barra de izquierda a derecha.</p> |
| | <p>Selecciona la carpeta anterior o la carpeta siguiente.</p> |
| | <p>Crea la base de datos para utilizar el modo de exploración de música (página 45).</p> |
| | <p>Cambia la pantalla de información de música actual.</p> |

► Selección de un archivo utilizando el modo de exploración de música

Puede seleccionar archivos para reproducir utilizando una lista de categorías si los archivos contienen información de etiquetas.

NOTAS

- Esta función solo está disponible para el dispositivo de almacenamiento USB.
- El modo de exploración de música no mantiene activo al apagar la unidad.

1 Toque  para crear una base de datos.

El modo de exploración de música estará disponible cuando se haya creado la base de datos.

2 Toque .**3 Toque la categoría que desee para mostrar la lista de archivos.****4 Toque el elemento.**

Depure los resultados hasta que el título de la canción o el nombre del archivo que desea se visualice en la lista.

5 Toque el título de la canción o el nombre del archivo que desee para reproducirlo.

Si se cancela la selección realizada con el modo de exploración de música, puede cambiar al modo de exploración de música de nuevo si toca la pestaña [Tag] de la pantalla de la lista de archivos/carpetas y luego toca la pista que desee.











SUGERENCIA

Una vez creada la base de datos en el almacenamiento USB, no es necesario crear la base de datos de nuevo siempre que se guarden los mismos contenidos. Para entrar en el modo Music Browse directamente, toque  y, a continuación, [Tag] antes de seleccionar la canción.

Fuente de vídeo** PRECAUCIÓN**

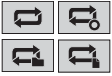
Por cuestiones de seguridad, no se pueden ver imágenes de vídeo mientras el vehículo esté en movimiento. Para ver imágenes de vídeo, deberá detenerse en un lugar seguro y accionar el freno de mano.



Pantalla de fuente de vídeo (ejemplo: USB)

| | |
|--|---|
| ① | Ocultas las teclas del panel táctil. Para volver a mostrar las teclas, toque cualquier lugar de la pantalla. |
|  | Cambia entre reproducción y pausa. |
|  | Realiza un retroceso o avance rápido. Vuelva a tocarlo para cambiar la velocidad de reproducción. |
|  | Detiene la reproducción. |
|  |  Realiza una reproducción fotograma a fotograma.  Realiza una reproducción a cámara lenta. |
|  | Establece un rango de reproducción repetida de todos los archivos/la carpeta actual/el archivo actual. |
|  | Cambia el idioma de audio/subtítulos. NOTA El cambio de la función de subtítulo solo está disponible en disco. |
|  | Cambia los siguientes tipos de archivo multimedia. [Music]: Archivos de audio comprimidos [Video]: Archivos de vídeo comprimidos [CD-DA]: Datos de audio (CD-DA) [Photo]: Archivos de imágenes |
|  | Selecciona un archivo de la lista. Toque un archivo de la lista para reproducirlo. SUGERENCIA Si toca una carpeta de la lista aparecerá su contenido. Puede reproducir un archivo de la lista tocándolo. |
|  | Salta archivos hacia adelante o hacia atrás. |

Fuente de imágenes fijas











SUGERENCIAS



- Los archivos de imágenes no se visualizan en la pantalla trasera.

- Si pulsa  y luego toca  o  sin soltarlo en el archivo de imagen fija, puede buscar en 10 archivos de imágenes simultáneamente. Si el archivo que se está reproduciendo es el primero o el último de la carpeta, no se realiza la búsqueda.

Pantalla de imagen fija



| | |
|--|--|
| ① | <p>Ocultas las teclas del panel táctil. Para volver a mostrar las teclas, toque cualquier lugar de la pantalla.</p> |
|  | <p>Cambia entre reproducción y pausa.</p> |
|   | <p>Salta archivos hacia adelante o hacia atrás.</p> |
|   | <p>Selecciona la carpeta anterior o la carpeta siguiente.</p> |
|  | <p>Guarda las imágenes actuales como fondo de pantalla. Toque los elementos siguientes y, después, toque [Si] para sobrescribir la imagen. [Como PantallaAV]: Guarda la imagen como fondo de pantalla de la pantalla de AV. [Como PantHome]: Guarda la imagen como fondo de pantalla de la pantalla de Menú superior. [Como ambas]: Guarda la imagen como fondo de pantalla de la pantalla de AV y de Menú superior.</p> <p>NOTA Si guarda la nueva imagen, el fondo de pantalla actual se sobrescribirá excepto la imagen preestablecida.</p> |
|  | <p>Gira la imagen que se muestra 90° en el sentido de las agujas del reloj.</p> |
|   | <p>Establece un rango de reproducción repetida de todos los archivos/la carpeta actual.</p> |
|   | <p>Reproduce todos los archivos del rango de reproducción repetida o no los reproduce en orden aleatorio.</p> |

| | |
|--|---|
|  | <p>Cambia los siguientes tipos de archivo multimedia.</p> <p>[Music]: Archivos de audio comprimidos [Video]: Archivos de video comprimidos [CD-DA]: Datos de audio (CD-DA) [Photo]: Archivos de imágenes</p> |
|  | <p>Selecciona un archivo de la lista. Toque un archivo de la lista para reproducirlo.</p> <p>SUGERENCIA Si toca una carpeta de la lista aparecerá su contenido. Puede reproducir un archivo de la lista tocándolo.</p> |

iPod

Conexión de un iPod

Al conectar un iPod a este producto, las opciones se configuran automáticamente de acuerdo con el dispositivo que se desea conectar. Para obtener más información sobre la compatibilidad, consulte Modelos de iPod/iPhone compatibles (página 106).

NOTAS

- En función de la generación o la versión del iPod, es posible que algunas funciones no estén disponibles.
- No elimine la Apple Music app de su iPod, ya que algunas funciones dejarían de estar disponibles.

1 Conecte el iPod.

- iPhone o iPod a través de USB o Bluetooth

2 Pulse y, a continuación, toque .







3 Toque [iPod].

NOTAS

- Para obtener información sobre conexión USB, consulte el manual de instalación.
- Para obtener más información sobre la conexión Bluetooth, consulte la página 16.







Operaciones básicas

SUGERENCIAS

- Si pulsa  y luego toca  o , podrá desplazarse hacia delante o hacia atrás entre los archivos.
- Si mantiene pulsado  y luego toca  o  sin soltarlo, podrá avanzar o retroceder rápidamente.

Pantalla de fuente de audio 1



| | |
|--|---|
| ① | <p>Muestra la pantalla de búsqueda de vínculos. Seleccione de una canción de la lista relacionada con la canción que se está reproduciendo.</p> <p>SUGERENCIA Si toca la carátula, aparecerá la lista de canciones del álbum.</p> <p>NOTA Esta función no está disponible durante la reproducción de Apple Music Radio.</p> |
|  | Cambia entre reproducción y pausa. |
|  | Salta archivos hacia adelante o hacia atrás. |
|  | Establece un rango de reproducción repetida de todos los elementos incluidos en la lista seleccionada/la canción actual. |
|  | Reproduce aleatoriamente la lista/álbum seleccionado. |
|  | <p>Muestra la barra de funciones oculta.</p> <p>NOTA Solo disponible cuando se reproduce el audiolibro.</p> |
|  | Cambia entre dispositivos conectados. |

| | |
|---|---|
|  | <p>Selecciona una canción de la lista. Toque la categoría y después el título de la lista para reproducir la lista seleccionada.</p> <p>SUGERENCIAS</p> <ul style="list-style-type: none"> • Si utiliza el inglés como idioma del sistema, estará disponible la función de búsqueda alfabética. Toque la barra de búsqueda inicial para utilizar esta función. • Cuando toque la emisora Apple Music Radio en la pantalla de la lista, aparece la pantalla Apple Music Radio (página 52). <p>NOTAS</p> <ul style="list-style-type: none"> • En función de la generación o la versión del iPod, es posible que algunas funciones no estén disponibles. • Si el iPod contiene más de 16 000 canciones, solo aparecen en la lista 16 000 del iPod. Las canciones disponibles dependen del iPod. |
|---|---|

Pantalla de fuente de audio 2

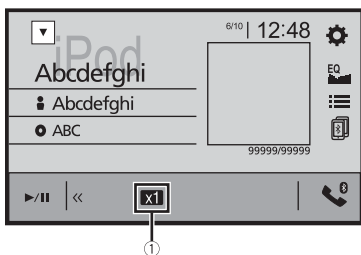

| | |
|--|---|
| ① | <p>Cambia la velocidad de un audiolibro. Normal—Rápido—Lento</p> |
|  | <p>Muestra la barra de funciones oculta.</p> |

Fuente Apple Music Radio

Importante

Es posible que Apple Music Radio no esté disponible en su país o región. Para los detalles acerca de Apple Music Radio, visite el siguiente sitio: <https://www.apple.com/music/>

NOTA

Esta función solo está disponible al usar la función iPod con un iOS 8 o superior (hasta iOS 11) instalado en iPhone 7, iPhone 7 Plus, iPhone SE, iPhone 6s, iPhone 6s Plus, iPhone 6, iPhone 6 Plus, iPhone 5s, iPhone 5c, iPhone 5 o iPod touch (5.ª y 6.ª generación).

Pantalla Apple Music Radio



| | |
|----|--|
| ▶/ | <p>Cambia entre reproducción y pausa.</p> |
| ★ | <p>Muestra el menú emergente de Apple Music Radio.</p> <ul style="list-style-type: none"> • Toque [Play More Like This] para reproducir canciones similares a la canción actual. • Toque [Play Less Like This] para establecer que no se vuelva a reproducir de nuevo la canción actual. • Toque [Add to iTunes Wish List] para agregar la canción actual a la lista de deseos de iTunes. <p>NOTA Es posible que esta función no se utilice en función del estado de la cuenta Apple Music.</p> |
| ▶▶ | <p>Salta las pistas hacia adelante.</p> |

WebLink™

WebLink le permite disfrutar de aplicaciones para smartphone compatibles en el coche. Puede utilizar aplicaciones compatibles con WebLink con gestos como pulsando, arrastrando, desplazando o deslizando el dedo por la pantalla de este producto.

NOTAS

- Los gestos compatibles pueden variar dependiendo de la aplicación compatible con WebLink.
- Para utilizar WebLink, primero debe instalar la aplicación WebLink Host en el iPhone o smartphone. Para obtener más información acerca de la aplicación WebLink Host, visite el siguiente sitio: <https://www.abaltatech.com/weblink/>
- Asegúrese de leer Uso del contenido con conexión basado en apps (página 107) antes de realizar esta operación.
- No es posible reproducir archivos con protección de derechos de autor como DRM.

ADVERTENCIA

Determinados usos de un iPhone o smartphone podrían ser ilegales mientras conduce en su jurisdicción, por lo que debe conocer la normativa y obedecer dichas restricciones. Si tiene algún tipo de duda en lo que respecta a una función determinada, utilícela únicamente con el vehículo estacionado. No deberá utilizar ninguna función cuyo uso no resulte seguro bajo las condiciones de conducción que esté experimentando.

Uso de WebLink

Importante

- Pioneer no se responsabilizará de los problemas que puedan surgir debido al contenido incorrecto o imperfecto basado en apps.
- El contenido y funcionalidad de las aplicaciones compatibles son responsabilidad de los proveedores de la App.
- En WebLink, las funciones del producto estarán limitadas durante la conducción, estando las funciones disponibles determinadas por los proveedores de la App en cuestión.
- La disponibilidad de las funciones WebLink está determinada por el proveedor de la App y no por Pioneer.
- WebLink le permite acceder a aplicaciones distintas de aquellas sujetas a restricciones durante la conducción.

Procedimiento de inicio

Al conectar un iPhone o un smartphone a este producto, las opciones se configuran automáticamente de acuerdo con el dispositivo que se desea conectar.

SUGERENCIAS

- Toque el icono de la aplicación que desee después de iniciar la aplicación WebLink.
- Si conecta su dispositivo a este producto mientras se está ejecutando una aplicación compatible con WebLink, la pantalla de función de la aplicación se mostrará en el producto.

- Se ejecutará la aplicación que desee y aparecerá la pantalla de función de la aplicación.
- Pulse  para volver a la pantalla de menú superior.

WebLink

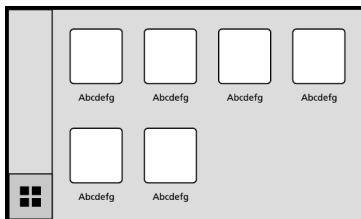

Muestra el menú principal de la pantalla fuente WebLink.

SUGERENCIA

Si la pantalla trasera está conectada a esta unidad, el video de la pantalla WebLink puede aparecer en la pantalla trasera excepto mientras la fuente AV con contenido de vídeo está activa incluso durante la conducción.



Para usuarios de iPhone

Requisito del sistema

iOS 10.0 o superior (hasta iOS 11.x)

NOTA

iPhone 4s no está disponible en WebLink.

- 1 Desbloquee su iPhone y conéctelo a este producto mediante USB.**
Consulte el manual de instalación.
- 2 Pulse .**
- 3 Toque .**
- 4 Toque [WebLink].**
- 5 Toque el icono que desee en la pestaña.**
Se inicia la aplicación WebLink.

Para usuarios de smartphone (Android™)

Requisito del sistema

Android 5.0 o superior (hasta Android 8.x)

NOTAS

- [USB MTP] se ajusta en [Off] para utilizar WebLink (página 69).
- La capacidad de reproducción del vídeo depende del dispositivo Android conectado.

1 Desbloquee su smartphone y conéctelo a este producto mediante USB.

Consulte el manual de instalación.

2 Pulse .**3 Toque** .**4 Toque [WebLink].****5 Toque el icono que desee en la pestaña.**

Se inicia la aplicación WebLink.

Utilización de la función de mezcla de audio

Puede emitir audio combinando la fuente de AV y una aplicación de iPhone cuando se use WebLink.

NOTAS

- Esta función está disponible cuando WebLink se utiliza con un iPhone.
- En función de la aplicación o la fuente de AV, es posible que esta función no esté disponible.

1 Inicie WebLink.**2 Pulse VOL (+/-).**

El menú de mezcla de audio aparecerá en la pantalla.

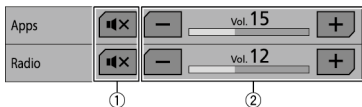

| | |
|---|--|
| ① | Toque para silenciar. Vuelva a tocar para reactivar el audio. |
| ② | Ajusta el volumen de audio. |

Apple CarPlay

Z3200DAB Z2200BT

En iPhone, puede utilizar aplicaciones pulsando, arrastrando, desplazando o deslizando el dedo por la pantalla de este producto.

Modelos de iPhone compatibles

Para obtener detalles sobre la compatibilidad de los modelos de iPhone, consulte el siguiente sitio web.

<https://www.apple.com/ios/carplay>

NOTA

Los gestos que pueden realizarse con el dedo variarán en función de la aplicación para un iPhone.

⚠ ADVERTENCIA

Determinados usos de un iPhone podrían ser ilegales mientras conduce en su jurisdicción, por lo que debe conocer la normativa y obedecer dichas restricciones. Si tiene algún tipo de duda en lo que respecta a una función determinada, utilícela únicamente con el vehículo estacionado. No deberá utilizar ninguna función cuyo uso no resulte seguro bajo las condiciones de conducción que esté experimentando.

Uso de Apple CarPlay

🔔 Importante

Es posible que Apple CarPlay no esté disponible en su país o región.

Para los detalles acerca de Apple CarPlay, visite el siguiente sitio:



<https://www.apple.com/ios/carplay>

- El contenido y funcionalidad de las aplicaciones compatibles son responsabilidad de los proveedores de la App.
- En Apple CarPlay se restringe el uso durante la conducción. Además, son los proveedores de la App quienes determinan la disponibilidad de las funciones y su contenido.
- Apple CarPlay le permite acceder a aplicaciones distintas de aquellas sujetas a restricciones durante la conducción.
- PIONEER NO SE HACE RESPONSABLE Y RECHAZA CUALQUIER RESPONSABILIDAD QUE SURJA DE APLICACIONES Y CONTENIDO DE TERCEROS (AJENO A PIONEER), INCLUYENDO, ENTRE OTROS, CUALQUIER INEXACTITUD O INFORMACIÓN INCOMPLETA.



Configuración de la posición de conducción

Para lograr una usabilidad óptima de Apple CarPlay, ajuste la configuración de la posición de conducción en función del vehículo. La configuración se aplicará la próxima vez que se conecte un dispositivo compatible con Apple CarPlay a este producto.

1 Pulse .

- 2 Toque  y, a continuación, .
- Aparecerá la pantalla de ajustes del sistema.
- 3 Toque [Posición del conductor].
- 4 Toque el elemento.
[Izquierda]
Selección para vehículos de conducción a la izquierda.
[Derecha]
Selección para vehículos de conducción a la derecha.

Procedimiento de inicio

- 1 Conecte un dispositivo compatible con Apple CarPlay a este producto mediante USB.
- 2 Pulse .
- 3 Toque .
- 4 Toque [Apple CarPlay].
- 5 Toque el icono Apple CarPlay que desee en la pestaña.
Aparecerá la pantalla de la aplicación.

SUGERENCIA

Puede utilizar la función Siri pulsando el botón  una vez activado Apple CarPlay.

NOTAS

- Para obtener más información sobre la conexión USB, consulte el Manual de instalación.
- Si se ha conectado un dispositivo compatible con Apple CarPlay y aparece otra pantalla, toque [Apple CarPlay] en el menú superior para que aparezca la pantalla de menú Aplicación.
- La conexión Bluetooth con el dispositivo compatible con Apple CarPlay finalizará automáticamente si se activa Apple CarPlay. Mientras Apple CarPlay esté activado, solo se podrán realizar conexiones de audio por Bluetooth en otros dispositivos distintos del conectado mediante Apple CarPlay.
- No se puede usar la opción de telefonía por manos libres mediante la tecnología inalámbrica Bluetooth si Apple CarPlay está activado. Si Apple CarPlay está activado durante una llamada a un teléfono móvil distinto del dispositivo compatible con Apple CarPlay, la conexión Bluetooth finalizará tras terminar la llamada.

Ajuste del volumen

Puede ajustar el volumen de la guía independientemente del volumen del sonido principal al usar Apple CarPlay.

- 1 Con Apple CarPlay activado, pulse VOL (+/-).

El menú de volumen aparecerá en la pantalla.

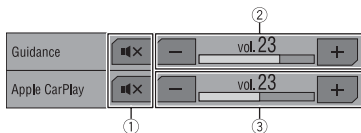

| | |
|---|---|
| ① | Toque para silenciar. Vuelva a tocar para reactivar el audio. |
| ② | Toque [+] / [-] para ajustar el volumen de la guía. |
| ③ | Muestra el volumen del sonido principal. Para ajustar el volumen del sonido principal, pulse VOL (+/-) en la unidad o toque [+] / [-]. |

NOTA

El menú de volumen se mostrará durante cuatro segundos. Si el menú desaparece, vuelva a pulsar **VOL (+/-)**. El menú aparecerá de nuevo.

Spotify®

Para disfrutar de Spotify mientras conduce, primero debe descargar la aplicación Spotify en su iPhone o smartphone. Puede descargar la aplicación desde iTunes App Store o Google Play. Regístrese con una cuenta gratuita o una cuenta Premium en la aplicación o en spotify.com. La cuenta Premium ofrece más prestaciones, como la posibilidad de escuchar sin conexión. Si ya es usuario de Spotify, actualice la aplicación para asegurarse de que tiene la versión más reciente y seguidamente conecte el teléfono al vehículo. Ahora ya puede llevar su música allá donde vaya.

ADVERTENCIA

Determinados usos de un iPhone o smartphone podrían ser ilegales mientras conduce en su jurisdicción, por lo que debe conocer la normativa y obedecer dichas restricciones. Si tiene algún tipo de duda en lo que respecta a una función determinada, utilícela únicamente con el vehículo estacionado. No deberá utilizar ninguna función cuyo uso no resulte seguro bajo las condiciones de conducción que esté experimentando.

Importante

- Para poder utilizar Spotify, debe conectarse a Internet mediante 3G, EDGE, LTE (4G) o una red Wi-Fi. Si la tarifa de datos del iPhone o smartphone no le permite hacer uso de los datos de forma ilimitada, es posible que su compañía telefónica le cobre por acceder al servicio.
- Para obtener más información sobre los países y las regiones en las que es posible utilizar Spotify, eche un vistazo al siguiente enlace <https://www.spotify.com/us/select-your-country/>.

Limitaciones:





- En función de la disponibilidad de Internet, es posible que no pueda recibir el servicio Spotify.
- El servicio Spotify está sujeto a cambios sin previo aviso. El servicio se podría ver afectado por cualquiera de los siguientes aspectos: versión de firmware del iPhone o el smartphone, versión de firmware de la aplicación Spotify, cambios al servicio de música Spotify.
- Ciertas funciones del servicio Spotify no están disponibles cuando se accede al servicio mediante los productos de audio/vídeo para automóviles de Pioneer.
- Spotify es un servicio de música no afiliado a Pioneer. Puede obtener más información en <https://support.spotify.com/>.
- La aplicación Spotify está disponible para la mayoría de modelos de iPhone y smartphone; visite <https://support.spotify.com/> para consultar la información más reciente sobre compatibilidad de modelos.

Escucha de Spotify

Actualice el firmware de la aplicación Spotify a la versión más reciente antes de su uso.

- 1 **Desbloquee el dispositivo móvil y conéctelo a este producto.**

- iPhone mediante USB o Bluetooth
- Smartphone a través de Bluetooth

- 2 Pulse .
- 3 Toque , y, a continuación, .
- 4 Toque [Ajustes fuente AV].
- 5 Compruebe que [Spotify] se haya encendido.
- 6 Pulse , y, a continuación, toque .
- 7 Toque [Spotify].







NOTAS

- Para obtener más información sobre la conexión Bluetooth, consulte la página 16.
- Para obtener más información sobre la conexión USB para iPhone, consulte el Manual de instalación.

Operaciones básicas

Pantalla de reproducción 1 (pista)



| | |
|--|---|
|  | Cambia entre reproducción y pausa. |
|   | Salta pistas hacia adelante o hacia atrás. SUGERENCIA Si pulsa  y luego toca  , puede saltar pistas hacia adelante. |
|  | Cambia al modo de radio. |

NOTA

El número de pistas que se saltan varía dependiendo de la aplicación.

| | |
|--|---|
| | Guarda o elimina la información de la canción actual en Your Music. |
| | Muestra la barra de funciones oculta. SUGERENCIA También puede mostrar la barra de funciones oculta si desliza la barra de derecha a izquierda. |
| | Cambia entre dispositivos conectados. |
| | Selecciona una pista o una emisora de la lista. Your Music: Selecciona una pista o una emisora de la lista de información de canción guardada. Browse: Selecciona una pista de la lista de categorías. Radio: Selecciona una emisora de la lista de emisoras. Recently Played: Selecciona una pista de la reproducción reciente. |









Pantalla de reproducción 2 (pista)



| | |
|--|---|
| | Muestra la barra de funciones oculta. SUGERENCIA También puede mostrar la barra de funciones oculta si desliza la barra de izquierda a derecha. |
| | Ajusta el rango de reproducción de repetición. |
| | Reproduce las pistas en orden aleatorio. |



Pantalla de reproducción 1 (modo de radio)



| | |
|--|--|
|  | <p>Cambia entre reproducción y pausa.</p> |
|  | <p>Salta pistas hacia adelante o hacia atrás.</p> <p>SUGERENCIA Si pulsa  y luego toca , puede saltar canciones hacia adelante.</p> <p>NOTA El número de pistas que se saltan varía dependiendo de la aplicación.</p> |
|  | <p>Inicia un nuevo modo de radio.</p> |
|  | <p>Guarda o elimina la información de la canción actual en Your Music.</p> |
|  | <p>Muestra la barra de funciones oculta.</p> <p>SUGERENCIA También puede mostrar la barra de funciones oculta si desliza la barra de derecha a izquierda.</p> |
|  | <p>Cambia entre dispositivos conectados.</p> |
|  | <p>Selecciona una pista o una emisora de la lista. Your Music: Selecciona una pista o una emisora de la lista de información de canción guardada. Browse: Selecciona una pista de la lista de categorías. Radio: Selecciona una emisora de la lista de emisoras. Recently Played: Selecciona una pista de la reproducción reciente.</p> |

Pantalla de reproducción 2 (modo de radio)



| | |
|---|---|
|  | <p>Muestra la barra de funciones oculta.</p> <p>SUGERENCIA También puede mostrar la barra de funciones oculta si desliza la barra de izquierda a derecha.</p> |
|  | <p>Da una valoración positiva a la pista que se está reproduciendo.</p> |
|  | <p>Da una valoración negativa a la pista que se está reproduciendo y pasa a la siguiente pista.</p> <p>NOTA El número de pistas que se saltan varía dependiendo de la aplicación.</p> |

AUX

Puede visualizar la salida de la imagen de vídeo a través del dispositivo conectado a la entrada de vídeo.





PRECAUCIÓN

Por cuestiones de seguridad, no se pueden ver imágenes de vídeo mientras el vehículo esté en movimiento. Para ver imágenes de vídeo, deberá detenerse en un lugar seguro y accionar el freno de mano.

NOTA

Se necesita un cable AV minijack (se vende por separado) para la conexión. Para los detalles, consulte el manual de instalación.

Procedimiento de inicio

- 1 Pulse .
- 2 Toque  y, a continuación, .
- 3 Toque [Config.entrada/salida].
- 4 Compruebe que [Entrada Auxiliar] se haya encendido.
- 5 Pulse  y, a continuación, toque .
- 6 Toque [AUX].
Aparecerá la pantalla AUX.

Pantalla AUX

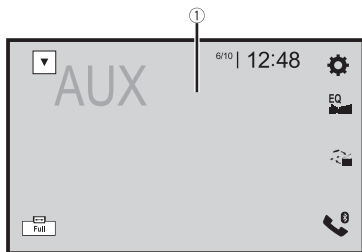

①

Ocultas las teclas del panel táctil.

Para volver a mostrar las teclas, Toque cualquier lugar de la pantalla.

SUGERENCIA

Puede establecer el tamaño de pantalla de las imágenes de vídeo (página 89).



Cambia entre la entrada de vídeo y la de audio.





Entrada AV

Puede visualizar la salida de la imagen de vídeo a través del dispositivo conectado a la entrada de vídeo o cámara. Para los detalles, consulte el manual de instalación.

PRECAUCIÓN

Por cuestiones de seguridad, no se pueden ver imágenes de vídeo mientras el vehículo esté en movimiento. Para ver imágenes de vídeo, deberá detenerse en un lugar seguro y accionar el freno de mano.







Procedimiento de inicio

- 1 Pulse .
- 2 Toque  y, a continuación, .
- 3 Toque [Config.entrada/salida].
- 4 Toque [Entrada A/V].
- 5 Toque [Fuente] para la fuente AV o [Cámara] para la cámara.
- 6 Pulse  y, a continuación, toque .
- 7 Toque [AV] para la fuente AV o [Camera View] para la visión de cámara conectada. La imagen de vídeo se visualiza en la pantalla.

Configuración

Puede configurar distintos ajustes del menú principal.

Visualización de la pantalla de configuración

- 1 Pulse .
- 2 Toque .
- 3 Toque cualquiera de las categorías siguientes y, a continuación, seleccione las opciones.
 -  Configuración del sistema (página 68)
 -  Configuración del tema (página 76)
 -  Configuración de audio (página 78)
 -  Configuración de vídeo (página 85)
 -  Ajustes de Bluetooth (página 16)

Configuración del sistema

Los elementos del menú varían en función de la fuente.

[Ajustes fuente AV]

| Elemento de menú | Descripción |
|---------------------------------|---|
| [Configuración de la radio] | (página 34) |
| [Configuración DAB]* | (página 31) |
| [Bluetooth Audio] [On] [Off] | Ajusta la activación de la fuente de audio Bluetooth. |
| [Spotify] [On] [Off] | Ajusta la activación de la fuente de Spotify. |

* AVH-Z3200DAB/AVH-A3200DAB

[Tono de pitido]

| Elemento de menú | Descripción |
|---------------------------------------|--|
| [Tono de pitido] [On] [Off] | Seleccione [Off] para desactivar el pitido cuando se pulsa el botón o se toca la pantalla. |

[Mezcla autom.]

| Elemento de menú | Descripción |
|--------------------------------------|--|
| [Mezcla autom.] [On] [Off] | Seleccione si desea realizar la mezcla de salida de sonido desde WebLink y del sonido de la fuente AV. NOTA Esta función está disponible cuando WebLink se utiliza con un iPhone. |

[Config.entrada/salida]

| Elemento de menú | Descripción |
|---|--|
| [USB MTP] [Off] [On] | Seleccione si desea o no activar la conexión USB MTP (protocolo de transferencia de medios). |
| [Entrada A/V] [Fuente] [Cámara] [Off] | Seleccione la fuente de entrada AV (página 67). |
| [Entrada Auxiliar] [On] [Off] | Defina [On] para la fuente AUX (página 65). |

[Config. cámaras]

Se necesita una cámara de retrovisor que se vende por separado (p. ej. ND-BC8) para utilizar la función de la cámara de retrovisor. (Para los detalles, consulte con su distribuidor.)

► Cámara de retrovisor

Este producto incorpora una función que cambia automáticamente a la imagen de pantalla completa de la cámara de retrovisor instalada en su vehículo al colocar la palanca de cambios en posición de marcha atrás (R).

El modo Camera View también le permite comprobar lo que tiene detrás mientras conduce.

► Cámara para modo Camera View

Camera View puede aparecer en todo momento. Tenga en cuenta que, con este ajuste, la imagen de la cámara no se redimensiona, y que una parte de lo que ve la cámara no puede visualizarse.

Para mostrar la imagen de la cámara, toque [Camera View] en la pantalla de selección de fuente AV (página 27).

NOTAS

- Para establecer la cámara de visión trasera como la cámara para el modo Camera View, establezca [Entrada cámara trasera] en [On] (página 70).
- Cuando utilice la segunda cámara, ajuste [Entrada A/V] en [Cámara] (página 67).
- Cuando la visión de cámara de la cámara de retrovisor y la segunda cámara esté disponible, aparecerá la tecla para cambiar la visualización. Toque esta tecla para cambiar la visualización entre la imagen de retrovisor y la imagen de la segunda cámara.

⚠ PRECAUCIÓN

Pioneer recomienda el uso de una cámara capaz de emitir imágenes invertidas especulares; en caso contrario, la imagen puede mostrarse al revés.

- Compruebe inmediatamente si la pantalla cambia a una imagen de cámara de retrovisor cuando la palanca de cambios se coloca marcha atrás (R) desde otra posición.
- Si la pantalla cambia a la imagen de cámara de retrovisor a pantalla completa durante la conducción normal, cambie al ajuste opuesto la opción [Polaridad de Camara].
- Si toca  mientras se muestra la imagen de la cámara, se apagará temporalmente la imagen visualizada.

| Elemento de menú | Descripción |
|--|--|
| [Entrada cámara trasera] [Off] [On] | Ajuste la activación de la cámara de retrovisor. |
| [Polaridad de Camara] | Ajuste la polaridad de la cámara de retrovisor. |
| [Batería] | La polaridad del cable conectado es positiva. |
| [Tierra] | La polaridad del cable conectado es negativa. |
| | NOTA Esta función está disponible cuando [Entrada cámara trasera] se ajusta en [On]. |
| [Guía ayuda estacionam.] [On] [Off] | Puede establecer si desea visualizar las directrices de ayuda al estacionamiento en las imágenes de la cámara de retrovisor al activar la marcha atrás del vehículo. |

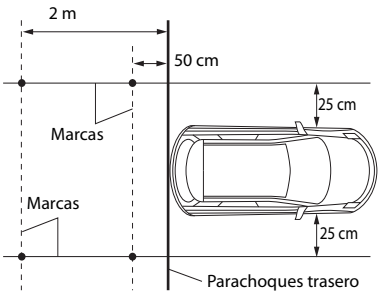
| Elemento de menú | Descripción |
|-------------------------|--|
| [Aj. guía ayuda estac.] | <p>Ajuste las líneas de guía arrastrando o tocando ▲/▼/◀/▶/▶◀/◀▶ en la pantalla. Toque [Pred.] para cambiar los ajustes.</p> <p>⚠ PRECAUCIÓN</p> <ul style="list-style-type: none"> • Cuando realice los ajustes de las indicaciones, asegúrese de aparc ar el vehículo en un lugar seguro y de accionar el freno de mano. • Antes de salir del vehículo para colocar las marcas, asegúrese de apagar el interruptor de encendido (ACC OFF). • El alcance proyectado por la cámara de retrovisor es limitado. Además, las indicaciones de la distancia y el ancho del vehículo mostradas en la imagen de la cámara de retrovisor pueden diferir de la distancia y el ancho reales del vehículo. (Las directrices son líneas rectas). • La calidad de la imagen puede deteriorarse en función del entorno de uso, como por ejemplo, por la noche o en lugares oscuros. <p>NOTAS</p> <ul style="list-style-type: none"> • Este ajuste solo está disponible cuando detiene su vehículo en un lugar seguro y acciona el freno de mano. • Coloque marcas con cinta de embalaje o algo similar tal y como se muestra antes de configurar las líneas de guía, de modo que dichas líneas se superpongan a las marcas.  |

[Modo Seguro]

| Elemento de menú | Descripción |
|-----------------------------|---|
| [Modo Seguro] [On] [Off] | Ajuste en [Off] para habilitar el funcionamiento de algunas funciones que están restringidas durante la conducción. |

[Demo]

| Elemento de menú | Descripción |
|----------------------|---------------------------------|
| [Demo] [On] [Off] | Ajuste el modo de demostración. |

[Idioma de Sistema]

| Elemento de menú | Descripción |
|---------------------|--|
| [Idioma de Sistema] | <p>Seleccione el idioma del sistema.</p> <p>NOTAS</p> <ul style="list-style-type: none"> • Si el ajuste de idioma incorporado y el idioma seleccionado no son el mismo, es posible que la información de texto no se muestre correctamente. • Es posible que algunos caracteres no se muestren correctamente. |

[Restaurar configuración]





| Elemento de menú | Descripción |
|-----------------------------|--|
| [Todas las configuraciones] | <p>Toque [Restaurar] para restaurar los ajustes a la configuración predeterminada.</p> <p>⚠ PRECAUCIÓN</p> <p>No apague el motor mientras se estén restaurando los ajustes.</p> <p>NOTAS</p> <ul style="list-style-type: none"> • Este ajuste solo está disponible cuando detiene su vehículo en un lugar seguro y acciona el freno de mano. • La fuente se apaga y la conexión Bluetooth se desconecta antes de que comience el proceso. • Antes de comenzar el proceso de restablecimiento, desconecte cualquier dispositivo que este conectado al puerto USB. De lo contrario, algunos ajustes no se podrán restablecer correctamente. |

[Calibración de panel táctil]

Si considera que las teclas del panel táctil de la pantalla se desvían de las posiciones reales que responden a su toque, ajuste las posiciones de respuesta de la pantalla del panel táctil.

NOTAS

- No utilice herramientas puntiagudas, como por ejemplo bolígrafos o portaminas. Dichos objetos podrían dañar la pantalla.
- No apague el motor mientras se estén guardando los datos de la posición ajustada.
- Este ajuste solo está disponible cuando detiene su vehículo en un lugar seguro y acciona el freno de mano.

| Elemento de menú | Descripción |
|-------------------------------|---|
| [Calibración de panel táctil] | <ol style="list-style-type: none"> 1 Toque [Sí]. 2 Toque las dos esquinas de la pantalla a lo largo de las flechas y, a continuación, toque los centros de las dos marcas [+] de forma simultánea dos veces. 3 Pulse . Se guardarán los resultados del ajuste. 4 Pulse  otra vez. Avance al ajuste de 16 puntos. 5 Toque suavemente el centro de la marca [+] mostrada en la pantalla. El objetivo indica el orden. <ul style="list-style-type: none"> • Si pulsa , volverá a aparecer la posición de ajuste anterior. • Si mantiene pulsado , se cancelará el ajuste. 6 Mantenga pulsado . Se guardarán los resultados del ajuste. |

[Configuración del atenuador]

NOTA

Este ajuste solo está disponible cuando detiene su vehículo en un lugar seguro y acciona el freno de mano.

| Elemento de menú | Descripción |
|---------------------------|--|
| [Activador del atenuador] | Ajusta el activador del brillo. |
| [Automático] | Activa y desactiva la atenuación automáticamente dependiendo de si los faros del vehículo están encendidos o apagados. |
| [Manual] | Activa o desactiva la atenuación manualmente. |
| [Hora] | Activa o desactiva la atenuación a la hora ajustada. |

| Elemento de menú | Descripción |
|---------------------------------|--|
| [Día/noche] | Ajusta la duración de la atenuación de día o de noche. Puede utilizar esta función si [Activador del atenuador] se establece en [Manual]. |
| [Día] | Desactiva la función de atenuación. |
| [Noche] | Activa la función de atenuación. |
| [Duración del atenuador] | <p>Ajuste la hora de activación o desactivación de la atenuación arrastrando los cursores o tocando ◀ o ▶. Puede utilizar esta función si [Activador del atenuador] se establece en [Hora].</p> <p>SUGERENCIAS</p> <ul style="list-style-type: none"> • Cada vez que toque ◀ o ▶ el cursor avanzará o retrocederá en tramos de 15 minutos. • Cuando los cursores se colocan en el mismo punto, el tiempo de atenuación disponible será de 0 horas. • Si el cursor del ajuste de tiempo de apagado se coloca en el extremo izquierdo y el cursor del ajuste de tiempo de encendido se coloca en el extremo derecho, el tiempo de atenuación disponible será de 0. • Si el cursor del ajuste de tiempo de encendido se coloca en el extremo izquierdo y el cursor del ajuste de tiempo de apagado se coloca en el extremo derecho, el tiempo de atenuación disponible será de 24 horas. <p>NOTA</p> <p>La visualización del tiempo de la barra de ajuste de duración de la atenuación depende del ajuste de visualización del reloj (página 89).</p> |

[Posición del conductor]

| Elemento de menú | Descripción |
|---|---|
| [Posición del conductor]* [Derecha] [Izquierda] | Configuración de la posición de conducción. <ul style="list-style-type: none"> • Apple CarPlay (página 57) |





* AVH-Z3200DAB/AVH-Z2200BT

[Ajuste de Imagen]

Puede ajustar la imagen para cada fuente y para la cámara de retrovisor.

PRECAUCIÓN

Por razones de seguridad, no es posible utilizar algunas de estas funciones mientras el vehículo está en movimiento. Para activar estas funciones, deberá detenerse en un lugar seguro y accionar el freno de mano.

Para ajustar el siguiente menú, toque , , ,  para configurarlo.

| Elemento de menú | Descripción |
|-------------------------------------|---|
| [Brillo] [-24] a [+24] | Ajusta la intensidad del color negro. |
| [Contraste] [-24] a [+24] | Ajusta el contraste. |
| [Color]* [-24] a [+24] | Ajusta la saturación del color. |
| [Matiz]* [-24] a [+24] | Ajusta el tono de color (qué color se destaca, rojo o verde). |
| [Intensidad] [+1] a [+48] | Ajusta el brillo de la pantalla. |
| [Temperatura] [-3] a [+3] | Ajusta la temperatura del color, lo que tiene como resultado un mejor balance de blancos. |

* Con algunas imágenes, no es posible ajustar [Matiz] y [Color].

NOTAS

- Los ajustes de [Brillo], [Contraste] y [Intensidad] se almacenan de forma independiente cuando los faros del vehículo están apagados (durante el día) y encendidos (durante la noche).
- [Brillo] y [Contraste] cambian automáticamente en función del ajuste de [Configuración del atenuador].
- En [Intensidad] es posible modificar el ajuste o la hora a la que se activará o desactivará la función (página 73).
- El ajuste de imagen podría no estar disponible con algunas cámaras de retrovisor.
- El contenido del ajuste puede memorizarse de forma independiente.









[Información del sistema]

| Elemento de menú | Descripción |
|----------------------------------|---|
| [Información de Firmware] | Visualización de la versión del firmware. |

| Elemento de menú | Descripción |
|-----------------------|--|
| [Actualizar Firmware] | <p>⚠ PRECAUCIÓN</p> <ul style="list-style-type: none"> • El dispositivo de almacenamiento USB para la actualización solo debe contener el archivo de actualización correcto. • Nunca apague este producto y nunca desconecte el dispositivo de almacenamiento USB mientras el firmware se está actualizando. • Solo puede actualizar la versión de firmware cuando el vehículo esté detenido y se haya aplicado el freno de mano. <ol style="list-style-type: none"> 1 Descargue los archivos de actualización de firmware en su equipo. 2 Conecte un dispositivo de almacenamiento USB vacío (formateado) al ordenador y, a continuación, localice el archivo de actualización correcto y cópielo en el dispositivo de almacenamiento USB. 3 Conecte el dispositivo de almacenamiento USB a este producto (página 42). 4 Desactive la fuente (página 27). 5 Visualice la pantalla de configuración [Sistema] (página 68). 6 Toque [Información del sistema]. 7 Toque [Actualizar Firmware]. 8 Toque [Continuar]. <p>Siga las instrucciones en pantalla para finalizar la actualización del firmware.</p> <p>NOTAS</p> <ul style="list-style-type: none"> • Este producto se restablecerá automáticamente cuando se haya completado la actualización del firmware si se realiza correctamente. • Si aparece un mensaje de error en la pantalla, toque la pantalla y vuelva a seguir los pasos anteriores. |
| [Licencia] | Muestra la licencia de código abierto. |

Configuración del tema

Los elementos del menú varían en función de la fuente.

| Elemento de menú | Descripción |
|---|---|
| [Fondo] | <p>Selecciona el fondo en los elementos preestablecidos en este producto o imágenes originales mediante un dispositivo externo.</p> <p>El fondo puede establecerse a partir de la selección desde la pantalla de menú superior y la pantalla de Función AV.</p> <p>SUGERENCIA</p> <p>La imagen predeterminada ubicada a la izquierda cambia aleatoriamente dependiendo de la emisora y la canción en reproducción.</p> |
| Visualización preestablecida | Selecciona la visualización de fondo preestablecida que desee. |
|  (personalizado)*1 | Muestra la imagen de fondo importada desde el dispositivo de almacenamiento externo. |
|  (desactivado) | Oculta la visualización de fondo. |
| [Iluminación]*2 | Selecciona un color de iluminación en la lista de colores o cree un color definido. |
| Teclas de color | Selecciona el color preestablecido que desee. |
|  (personalizado) | <p>Muestra la pantalla para personalizar el color de iluminación.</p> <p>Para personalizar el color definido, toque  y después toque  o  para ajustar el brillo y el nivel de rojo, verde y azul para crear su color favorito.</p> <p>Para guardar el color personalizado en la memoria, mantenga pulsado [Memo] y aparecerá disponible en la siguiente configuración de iluminación tocando .</p> <p>SUGERENCIA</p> <p>También puede ajustar el tono de color pulsando o arrastrando la barra de color.</p> |
|  (arco iris) | Cambia entre los colores predeterminados, siguiendo una secuencia gradual. |
| [Tema]*2 | Seleccione del color del tema. |
| [Reloj] | Selecciona el estilo del reloj a partir de la imagen preestablecida. |
| Imágenes preestablecidas | Seleccione el estilo que desee para el reloj. |
|  (desactivado) | Oculta la visualización del reloj. |





| Elemento de menú | Descripción |
|---|--|
| [Configuración Personalizada Pantalla Inicio] | <p>Personalice la pantalla del menú superior de los siguientes elementos.</p> <ul style="list-style-type: none"> • Cambie el diseño de la pantalla del menú superior • Mostrar/ocultar la carátula • Ajuste el rango de la zona de fuente/aplicación favorita |

*1 Consulte Fuente de imágenes fijas (página 47).

*2 Puede obtener una vista previa de la pantalla de Menú superior o la pantalla de Función AV tocando [Home] o [AV] respectivamente.

Configuración de audio

Los elementos del menú varían en función de la fuente. Algunas de las opciones del menú dejan de estar disponibles si se silencia el volumen.

| Elemento de menú | Descripción |
|---|---|
| <p>[EQ Gráfico] [Superbajo (S.grave)] [Potente] [Natural] [Vocal] [Plano] [Pers1] [Pers2]</p> | <p>Seleccione o personalice la curva del ecualizador. Seleccione la curva que desee usar como base de la personalización y, a continuación, toque la frecuencia que desea ajustar.</p> <p>SUGERENCIAS</p> <ul style="list-style-type: none"> • Si realiza ajustes cuando está seleccionada una curva [S.grave (Superbajo)], [Potente], [Natural], [Vocal], o [Plano], la configuración de la curva del ecualizador cambiará a [Pers1] de manera obligatoria. • Si realiza ajustes cuando la curva [Pers2] está seleccionada, por ejemplo, se actualizará la curva [Pers2]. • Es posible crear curvas [Pers1] y [Pers2] comunes para todas las fuentes. • Si pasa un dedo por las barras de varias bandas del ecualizador, la configuración de curva del ecualizador se establecerá en el valor del punto tocado en cada barra. |
| [Fader/Balance] | <p>Toque  o  para ajustar el balance del altavoz delantero/trasero. Establezca [Frontal] y [Rear] en [0] cuando utilice un sistema de dos altavoces. Toque  o  para ajustar el balance del altavoz izquierdo/derecho.</p> <p>SUGERENCIA</p> <p>También puede ajustar el valor arrastrando el punto de la tabla que se muestra.</p> <p>NOTA</p> <p>Solo se puede ajustar el balance cuando se selecciona [Modo red] como modo de altavoz.</p> |

| Elemento de menú | Descripción |
|--|--|
| [Nivel de silenciar] | Puede silenciar o atenuar el volumen de la fuente AV y el volumen de la aplicación del iPhone cuando la navegación emita la guía de voz. |
| [ATE] | El volumen es 20 dB inferior al volumen actual. |
| [Silenciar] | El volumen pasa a ser 0. |
| [Off] | El volumen no cambia. |
| [Ajuste de Nivel de Fuente] [-4] a [+4] | <p>Ajuste el nivel de volumen de cada fuente para evitar cambios radicales de volumen al cambiar entre fuentes distintas del FM.</p> <p>Toque ▲ o ▼ para ajustar el volumen de la fuente tras comprar el nivel de volumen del sintonizador FM con el nivel de la fuente.</p> <p>SUGERENCIA</p> <p>Si toca directamente el área en el que se puede mover el cursor, el ajuste SLA (ajuste de nivel de fuente) cambiará al valor del punto que se haya tocado.</p> <p>NOTAS</p> <ul style="list-style-type: none"> • La configuración se basa en el nivel del volumen del sintonizador de FM, que nunca cambia. • Esta función no está disponible cuando está seleccionado el sintonizador de FM como fuente AV. |
| [Subwoofer] [On] [Off] | Seleccione si desea activar o desactivar la salida del subwoofer trasero desde este producto. |
| [Nivel de Altavoces] Posición de escucha*1*2 [Off] [Del. izq.] [Del.. der.] [Frontal] [Todas] | <p>Ajuste el nivel de salida del altavoz a la posición de escucha.</p> <p>1 Toque ◀ o ▶ para seleccionar la posición de escucha y, a continuación, seleccione el altavoz de salida.</p> <p>2 Toque ◀ o ▶ para ajustar el nivel de salida del altavoz.</p> <p>NOTA</p> <p>Esta función está disponible cuando [Subwoofer] se ajusta en [On].</p> |
| Modo estándar*3 [Del. izq.] [Del.. der.] [Tras. izq.] [Tras. der.] [Subwoofer] | |
| Modo red*3 [Alto Izquierdo] [Alto Derecho] [Medio Izquierdo] [Medio Derecho] [Subwoofer] | |
| Nivel de salida del altavoz [-24] a [10] | |

| Elemento de menú | Descripción |
|--|---|
| [Crossover]*4 | Seleccione una unidad de altavoz (filtro) para ajustar la frecuencia de corte de FPA o LPF y la pendiente en cada unidad de altavoz (página 84). |
| [Config. subwoofer]*4 | Seleccione la fase del subwoofer (página 84). |
| [Posición de escucha]*1 [Off] [Del. izq.] [Del.. der.] [Frontal] [Todas] | Seleccione una posición de escucha que desee convertir en el centro de los efectos de sonido. |
| [Alinear Tiempo] [On] [Off] Posición de escucha*1*2 [Off] [Del. izq.] [Del.. der.] [Frontal] [Todas] Modo estándar*3*5 [Del. izq.] [Del.. der.] [Tras. izq.] [Tras. der.] [Subwoofer] Modo red*3*5 [Alto Izquierdo] [Alto Derecho] [Medio Izquierdo] [Medio Derecho] [Subwoofer] Distancia [0] a [350] | <p>Seleccione o personalice la configuración de alineamiento de tiempo para que refleje la distancia entre la posición de escucha y cada altavoz. Es preciso medir la distancia entre la cabeza de la persona que escucha y cada altavoz.</p> <ol style="list-style-type: none"> Toque ◀ o ▶ para seleccionar la posición de escucha y, a continuación, seleccione el alineamiento del altavoz. Toque ◀ o ▶ para introducir la distancia entre el altavoz seleccionado y la posición de escucha. <p>SUGERENCIA Si toca [AT act.], el alineamiento de tiempo se desactiva.</p> <p>NOTA Esta función está disponible solamente cuando el ajuste de la posición de escucha está establecido en [Del. izq.] o [Del.. der.].</p> |
| [EQ automático] [On] [Off] | Ajuste el ecualizador ajustado automáticamente para adaptarlo a la acústica del vehículo. Para utilizar esta función, la medición de EQ automático debe medirse de antemano (página 83). |
| [Auto Medición de EQ&TA] | Mide y ajusta la acústica del vehículo, el ecualizador y el alineamiento de tiempo automáticamente para que se ajuste al interior del vehículo (página 83). |
| [Guardar configuración] | <p>Guarde la siguiente configuración de sonido actual tocando [Listo]: incl., fase de subwoofer, nivel de altavoces, EQ Gráfico, FPA/LPF, posición de escucha, crossover, alineamiento de tiempo.</p> <p>SUGERENCIA Cuando toca [Cancelar], el sistema regresa a la pantalla de configuración [Audio].</p> |

| Elemento de menú | Descripción |
|---|---|
| [Cargar configuración] [Configuración inicial] [Ajuste de sonido] [Ajuste de EQ y AT automáticos.] | Carga la configuración de sonido. NOTAS <ul style="list-style-type: none"> • [Ajuste de sonido] está disponible solamente cuando ya ha guardado la configuración de sonido (página 80). • [Ajuste de EQ y AT automáticos.] está disponible solamente cuando ya se ha llevado a cabo la medición de EQ automático (página 81). |
| [Realce de BAJOS] [0] a [6] | Ajusta el nivel de realce de bajos. |
| [Salida de altavoz trasero] [Rear] [Sub Bajo] | Selecciona la salida de altavoz trasero. NOTA Esta función está disponible cuando se selecciona [Modo estándar] como modo de altavoz. |
| [Sonoridad] [Off] [Baja] [Media] [Alto] | Compensa las deficiencias de los rangos de baja y alta frecuencia con un volumen bajo. |
| [Control nivel automat.] | Esta función corrige automáticamente la diferencia de nivel de audio entre los archivos de música o las fuentes. |
| [Off] | Desactiva el ajuste de control de nivel automático. |
| [Modo1] | Corrige un poco la diferencia de nivel de audio entre los archivos de música o las fuentes (para la señal de audio de rango dinámico estrecho). |
| [Modo2] | Corrige ampliamente la diferencia de nivel de audio entre los archivos de música o las fuentes (para la señal de audio de rango dinámico ancho). |
| [Recuperador de sonido] [Off] [Modo1] [Modo2] | Mejora automáticamente el audio comprimido y restaura automáticamente un sonido rico. SUGERENCIA [Modo2] tiene un mayor efecto que [Modo1]. |

- *1 [Todas] no está disponible cuando se selecciona [Modo red] como modo de altavoz.
- *2 Si cambia el ajuste de posición de escucha, los niveles de salida de todos los altavoces cambiarán con el ajuste.
- *3 Para utilizar esta función, la medición de la acústica del vehículo debe realizarse de antemano.
- *4 Esta función no está disponible cuando se ajusta el altavoz de rango alto.
- *5 Esta función está disponible solamente cuando el ajuste de la posición de escucha está establecido en [Del. izq.] o [Del. der.].

Ajuste automático de la curva del ecualizador (EQ automático)

Al medir la acústica del vehículo, la curva del ecualizador puede ajustarse automáticamente para adaptarse al interior del vehículo.

ADVERTENCIA

Los altavoces pueden emitir un tono alto (ruido) al medir la acústica del vehículo. Nunca realice la medición con el EQ automático mientras conduce.

PRECAUCIÓN

- Compruebe a fondo las condiciones antes de realizar la medición con el EQ automático, ya que los altavoces pueden dañarse si se realiza bajo las siguientes condiciones:
 - Cuando los altavoces no están correctamente conectados. (Por ejemplo, cuando un altavoz trasero está conectado como una salida del subwoofer.)
 - Cuando un altavoz está conectado a un amplificador de potencia con una salida que supera la potencia de entrada máxima del altavoz.
- Si no hay un micrófono de medición acústica (se vende por separado) colocado en la ubicación correcta, el tono de medición puede elevarse y la medición puede tardar mucho tiempo en realizarse, por lo que se vaciará la batería. Asegúrese de colocar el micrófono en la ubicación especificada.

► **Antes de poner en funcionamiento la función EQ automático**

- Realice la medición con el EQ automático en un lugar tranquilo, con el motor del vehículo y el aire acondicionado apagados. De igual forma, desactive los teléfonos del coche o los móviles que estén en el vehículo, o bien sáquelos del vehículo de antemano. Los sonidos de los alrededores pueden impedir que la acústica del vehículo se mida correctamente.
- Asegúrese de utilizar el micrófono para la medición acústica (se vende por separado). Si utiliza otros micrófonos, es posible que la medición de la acústica del vehículo no pueda realizarse o que se realice incorrectamente.
- Para realizar la medición con el EQ automático, debe conectar los altavoces delanteros.
- Cuando este producto está conectado a un amplificador de potencia con control de nivel de entrada, la medición con el EQ automático podría no llevarse a cabo si el nivel de entrada del amplificador de potencia está establecido por debajo del nivel estándar.
- Si este producto está conectado a un amplificador de potencia con un LPF (filtro de paso bajo), desactive el LPF antes de realizar la medición con el EQ automático. De igual forma, establezca la frecuencia de corte para el LPF integrado de un subwoofer activo en la máxima frecuencia.
- El ordenador ha calculado la distancia para proporcionar el retraso óptimo y garantizar resultados precisos. No cambie este valor.
 - El sonido reflejado dentro del vehículo es fuerte y se producen retrasos.
 - El LPF de los subwoofers o amplificadores externos retrasa los sonidos más bajos.
- Si se produce un error durante la medición, compruebe lo siguiente antes de medir la acústica del vehículo.
 - Altavoces delanteros (izquierdo/derecho)
 - Altavoces traseros (izquierdo/derecho)
 - Ruido
 - Micrófono de medición acústica (se vende por separado)
 - Bajo nivel de batería

► Medición con la función EQ automático

PRECAUCIÓN

No apague el motor mientras se está realizando la medición.

NOTAS

- EQ automático cambia la configuración de audio del modo siguiente:
 - La configuración de fader/balance vuelve a la posición central (página 78).
- La configuración previa de EQ automático se sobrescribirá.

1 Detenga el vehículo en un lugar tranquilo, cierre todas las puertas, las ventanas y el techo solar y, a continuación, apague el motor.

Si deja el motor encendido, el ruido del mismo puede impedir que la medición con el EQ automático se realice correctamente.

NOTA

Si se detectan restricciones de conducción durante el proceso de medición, se cancelará la medición.

2 Coloque el micrófono de medición acústica (se vende por separado) en el centro del reposacabezas del asiento del conductor, orientado hacia delante.

La medición con el EQ automático puede diferir en función del lugar en el que coloque el micrófono. Si lo desea, coloque el micrófono en el asiento del pasajero delantero y realice la medición con el EQ automático.

3 Desconecte el iPhone o smartphone.

4 Conexión del interruptor de encendido (ACC ON).

Si el aire acondicionado o la calefacción del vehículo están encendidos, apáguelos.

5 Cambie la fuente AV a [Source OFF] (página 27).

6 Pulse .

7 Toque y, a continuación, .

8 Toque [Auto Medición de EQ&TA].

9 Conecte el micrófono para la medición acústica (se vende por separado) con este producto.

Enchufe el micrófono en el conector del micrófono de la entrada AUX, en el panel posterior de este producto.

NOTA

Utilice un cable de extensión (se vende por separado) si el cable del micrófono (se vende por separado) no es suficientemente largo.

10 Toque [Del. izq.] o [Del.. der.] para elegir el elemento del menú que desee.

11 Toque [Comenzar].

Se iniciará una cuenta atrás de 10 segundos.

NOTA

La conexión Bluetooth se desconecta antes de que se inicie el proceso.

12 Salga del vehículo y mantenga las puertas cerradas hasta que finalice la cuenta atrás.

Cuando finalice la cuenta atrás, se emitirá un tono de medición (ruido) a través de los altavoces y se iniciará la medición con el EQ automático.

13 Espere hasta que finalice la medición.

Cuando finalice la medición con el EQ automático, aparecerá un mensaje.

NOTA

El tiempo de medición variará en función del tipo de vehículo.

SUGERENCIA

Para detener la medición, toque [Detener].

14 Guarde el micrófono con mucho cuidado en la guantera o en otro lugar seguro.

Si el micrófono se expone a la luz solar directa durante un periodo de tiempo prolongado, las altas temperaturas podrían provocar deformaciones, cambios en el color o errores de funcionamiento.

Ajuste del valor de frecuencia de corte

Puede ajustar el valor de frecuencia de corte de cada altavoz.

Es posible ajustar los siguientes altavoces:

[**Modo estándar**]: Frontal, Trasero, Subwoofer.

[**Modo red**]: Alto, Medio, Subwoofer.

NOTA

[Config. subwoofer] solo aparece disponible cuando [Subwoofer] es [On].

1 Pulse .

2 Toque  y, a continuación, .

3 Toque [Crossover] o [Config. subwoofer].

4 Toque  o  para cambiar el altavoz.

5 Arrastre la línea del gráfico para establecer la posición de corte.

6 Arrastre el punto inferior del gráfico para establecer la pendiente de corte.

También es posible ajustar los siguientes elementos.

| | |
|---|--|
| Phase  | Cambia la fase del subwoofer entre la posición normal y la posición inversa. |
| LPF/HPF | Cambia la configuración de LPF/FPA a [On] o [Off]. Cuando se desactive, el filtro de paso alto o el filtro de paso bajo de cada altavoz también se activará al tocar las líneas del gráfico. |





Configuración de vídeo

Los elementos del menú varían en función de la fuente.

[Configuración de DVD]

Este ajuste está disponible cuando la fuente seleccionada es [Disc], [CD], [Video CD] o [DVD].

| Elemento de menú | Descripción |
|-------------------------------|--|
| [Idioma de Subtítulos]*1*2*3 | Establezca su preferencia de idioma de subtítulos. Al seleccionar [Otros], aparecerá una pantalla de introducción de código de idioma. Introduzca el código de cuatro dígitos del idioma que desee y, a continuación, toque |
| [Idioma de Audio]*1*2*3 | Establezca su preferencia de idioma de audio. Al seleccionar [Otros], aparecerá una pantalla de introducción de código de idioma. Introduzca el código de cuatro dígitos del idioma que desee y, a continuación, toque |
| [Menú de Idioma]*1*2*3 | Establezca su preferencia de idioma de menús. Al seleccionar [Otros], aparecerá una pantalla de introducción de código de idioma. Introduzca el código de cuatro dígitos del idioma que desee y, a continuación, toque |
| [Multi ángulos] [On] [Off] | Defina si quiere mostrar el icono de ángulo en la pantalla. |
| [Aspecto TV] | <p>Seleccione la relación de aspecto adecuada para su pantalla trasera: 16:9 (pantalla panorámica) o 4:3 (pantalla normal). (Le recomendamos que utilice esta función únicamente para adaptar la relación de aspecto a la pantalla trasera.)</p> <p>NOTAS</p> <ul style="list-style-type: none"> • Si utiliza una pantalla normal, seleccione [Letter Box] o [Pan Scan]. Si selecciona [16:9] podría obtener imágenes poco naturales. • Si selecciona la relación de aspecto de TV, la visualización de este producto cambiará a la misma configuración. • Durante la reproducción de discos sin sistema panscan, el disco se reproduce con [Letter Box] incluso si selecciona el ajuste [Pan Scan]. Confirme si el paquete del disco incluye la marca • La relación de aspecto de TV no se puede cambiar para algunos discos. Para obtener más información, consulte las instrucciones del disco. |
| [16:9] | Muestra la imagen de pantalla panorámica (16:9) tal y como es (configuración inicial). |

| Elemento de menú | Descripción |
|--|--|
| [Letter Box] | Asigna a la imagen una forma de buzón con bandas negras en la parte superior e inferior de la pantalla. |
| [Pan Scan] | Recorta la imagen en los lados derecho e izquierdo de la pantalla. |
| [Parental] | <p>Establezca restricciones para que los niños no puedan acceder a contenido violento o escenas para adultos. Puede establecer el nivel de bloqueo paterno en distintos niveles, según sea necesario.</p> <ol style="list-style-type: none"> 1 Toque de [0] a [9] para introducir el número de código de cuatro dígitos. 2 Toque . Registra el número de código y ahora puede establecer el nivel. 3 Toque cualquier tecla entre [1] y [8] para seleccionar el nivel que desee. Cuanto más bajo se establezca el nivel, mayor es la restricción que se aplica. 4 Toque . Establece el nivel de bloqueo paterno. <p>NOTAS</p> <ul style="list-style-type: none"> • Le recomendamos que anote el número de código por si acaso lo olvida. • El nivel de bloqueo paterno se graba en el disco. Puede confirmarlo consultando la caja del disco, el folleto incluido o el propio disco. No puede utilizar el bloqueo paterno con discos que no cuenten con un nivel de bloqueo paterno grabado. • En algunos discos, el bloqueo paterno funciona para omitir únicamente determinadas escenas, tras las cuales se reanuda la reproducción normal. Para obtener más información, consulte las instrucciones del disco. |
| [Reproducción Auto. de DVD] [On] [Off] | <p>Establezca si desea mostrar automáticamente el menú de DVD e iniciar la reproducción desde el primer capítulo del primer título al insertar un disco DVD con menú DVD.</p> <p>NOTA</p> <p>Puede que algunos DVD no funcionen correctamente. Si esta opción no funciona completamente, desactívela e inicie la reproducción.</p> |

- *1 Puede cambiar el idioma de audio pulsando la tecla de cambio de los idiomas de audio durante la reproducción.
- *2 El ajuste que se establezca aquí no se verá afectado aunque se cambie el idioma de audio durante la reproducción mediante la tecla adecuada.
- *3 Si el idioma seleccionado no está disponible, se mostrará el idioma especificado en el disco.

[Tiempo por Diapositiva]

| Elemento de menú | Descripción |
|--|---|
| [Tiempo por Diapositiva] [5seg.] [10seg.] [15seg.] [Manual] | Seleccione el intervalo de diapositivas de archivos de imágenes de este producto. |

[Configurar Señal de Video]

| Elemento de menú | Descripción |
|---|---|
| [AV] [Automático] [PAL] [NTSC] [PAL-M] [PAL-N] [SECAM] | Seleccione la configuración de la señal de vídeo adecuada al conectar este producto a un equipo AV. |
| [AUX] [Automático] [PAL] [NTSC] [PAL-M] [PAL-N] [SECAM] | Seleccione la configuración de la señal de vídeo adecuada al conectar este producto a un equipo AUX. |
| [Cámara] [Automático] [PAL] [NTSC] [PAL-M] [PAL-N] [SECAM] | Seleccione la configuración de la señal de vídeo adecuada al conectar este producto a una cámara de visión trasera. |



Menú Favorito

El registro de sus elementos de menú favoritos en accesos directos le permite acceder rápidamente a la pantalla de menú registrada con tan solo pulsar la pantalla [Favoritos].

NOTA

Se pueden registrar hasta 12 elementos de menú en el menú favorito.



Creación de un acceso directo

- 1 Pulse  y, a continuación, toque .
- 2 Pulse el icono de estrella del elemento de menú.
Se mostrará el icono de estrella para el menú seleccionado.



SUGERENCIA

Toque cancelar el registro, pulse de nuevo el icono de estrella en la columna de menús.

Selección de un acceso directo

- 1 Pulse  y, a continuación, toque .
- 2 Toque .
- 3 Toque el elemento del menú.

Eliminación de un acceso directo

- 1 Pulse  y, a continuación, toque .
- 2 Toque .
- 3 Mantenga pulsado la columna del menú favorito.
El elemento de menú seleccionado se quitará de la pantalla [Favoritos].

SUGERENCIA

También puede eliminar un acceso directo tocando prolongadamente la columna de menús registrada.

Otras funciones

Ajuste de la hora y la fecha

- 1 Toque la hora actual en la pantalla.
- 2 Toque ▲ o ▼ para ajustar la hora y la fecha correcta.
Puede usar los siguientes elementos: Año, mes, fecha, hora, minuto.

SUGERENCIAS

- Puede cambiar el formato de visualización de hora a [12 horas] o [24 horas].
- Puede cambiar el orden del formato de visualización de fecha: día-mes, mes-día.

Cambio del modo de pantalla panorámica

Puede establecer el modo de la pantalla AV y archivos de imágenes.

- 1 Toque la tecla del modo de visualización de la pantalla.

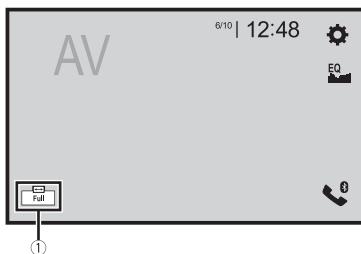

- | | |
|---|---|
| ① | Tecla del modo de visualización de pantalla |
|---|---|

- 2 Toque el modo que desee.

| | |
|----------|--|
| [Full] | Muestra imágenes a pantalla completa. NOTA Es posible que algunas imágenes no puedan mostrarse a pantalla completa. |
| [Zoom] | Muestra las imágenes que las amplían verticalmente. |
| [Normal] | Muestra imágenes sin cambiar la relación. |

| | |
|------------|---|
| [Trimming] | Se muestra una imagen en toda la pantalla con la relación horizontal a vertical izquierda tal como es. Si la relación es diferente entre la pantalla y la imagen, la imagen se puede cortar parcialmente en cualquiera de las partes superior e inferior o los lados. NOTA [Trimming] es para archivos de imágenes solo. |
|------------|---|

SUGERENCIAS

- Es posible guardar diferentes ajustes para cada fuente de vídeo.
- Cuando se visualiza un vídeo en un modo de pantalla panorámica que no concuerda con su relación de aspecto original, puede tener un aspecto diferente.
- La imagen de vídeo aparecerá más granulada cuando se vea en el modo [Zoom].

NOTA

Los archivos de imágenes se pueden ajustar en [Normal] o [Trimming] en el modo de pantalla panorámica.

Restauración de este producto a la configuración predeterminada

Puede restaurar la configuración o el contenido grabado a la configuración predeterminada desde [Restaurar configuración] en el menú [Sistema] (página 72).

Apéndice

Solución de problemas

Consulte esta sección si tiene algún problema al utilizar este producto. Los problemas más comunes se enumeran a continuación, junto con sus causas probables y soluciones. Si no puede encontrar una solución a su problema, póngase en contacto con su distribuidor o con el centro de servicio autorizado Pioneer más cercano.

Problemas comunes

Aparece una pantalla negra y no es posible realizar operaciones con las teclas de la pantalla táctil.

- El modo [Power OFF] está activado.
 - Pulse cualquier botón de este producto para liberar el modo.

Problemas con la pantalla de AV

No es posible reproducir CD o DVD.

- El disco está colocado al revés.
 - Introduzca el disco con la etiqueta hacia arriba.
- El disco está sucio.
 - Limpie el disco.
- El disco está agrietado o dañado.
 - Introduzca un disco normal, con forma redonda.
- Los archivos del disco tienen un formato de archivo irregular.
 - Compruebe el formato de los archivos.
- No se puede reproducir el formato del disco.
 - Cambie el disco.

- El disco cargado es de un tipo que este producto no puede reproducir.
 - Compruebe el tipo de disco.

En la pantalla aparece un mensaje de precaución y el vídeo no puede reproducirse.

- El cable del freno de mano no está conectado o el freno de mano no está accionado.
 - Conecte el cable del freno de mano de forma correcta y accione el freno de mano.
- El interbloqueo del freno de mano está activado.
 - Estacione el vehículo en un lugar seguro y accione el freno de mano.

No se emite vídeo desde el equipo conectado.

- El ajuste [Entrada A/V] o [Entrada Auxiliar] no es correcto.
 - Corrija la configuración.

Se producen saltos en el audio o el vídeo.

- Este producto no se ha fijado firmemente.
 - Fije este producto firmemente.

No se emiten sonidos. El nivel de volumen no sube.

- Los cables no están conectados correctamente.
 - Conecte los cables correctamente.
- El sistema reproduce imágenes fijas, a cámara lenta o fotograma a fotograma, con un DVD-Vídeo.
 - No se emite sonido durante la reproducción de imágenes fijas, a cámara lenta o fotograma a fotograma, con un DVD-Vídeo.
- El sistema está en modo de pausa o reproduce con avance o retroceso

rápido durante la reproducción de un disco.

- Para los soportes que no sean CD de música (CD-DA), no se emite ningún sonido en el avance rápido ni el retroceso rápido.

Aparece el icono  y no pueden realizarse operaciones.

- La operación no es compatible con la configuración de vídeo.
- La operación no es posible. (Por ejemplo, la reproducción del DVD no encaja con el ángulo, el sistema de audio, el idioma de los subtítulos, etc.)

La reproducción aleatoria en el modo de exploración de música se activa en el dispositivo de almacenamiento USB.

- La reproducción aleatoria en el modo de exploración de música se cancela al desactivar el interruptor de encendido (ACC OFF).
- Vuelva al modo de exploración de música y active la reproducción aleatoria.

La imagen se interrumpe (pausa) y el producto no puede utilizarse.

- No es posible realizar la lectura de datos durante la reproducción de un disco.
- Detenga la reproducción una vez y, a continuación, reiniciela.

La imagen es más ancha de lo normal y la relación de aspecto no es correcta.

- El ajuste de aspecto no es el correcto para la pantalla.
- Seleccione el ajuste correcto para dicha imagen.

Aparece un mensaje de bloqueo parental y no es posible reproducir el DVD.

- El bloqueo paterno está activado.
- Desactive el bloqueo paterno o cambie el nivel.

No es posible cancelar el bloqueo parental para la reproducción del DVD.

- El número de código es incorrecto.
- Introduzca el número de código correcto.

La reproducción no se produce en los ajustes de idioma del audio e idioma de los subtítulos seleccionados en [Configuración de DVD].

- La reproducción de DVD no muestra diálogos ni subtítulos en el idioma seleccionado en [Configuración de DVD].
- No es posible cambiar a un idioma seleccionado si el idioma seleccionado en [Configuración de DVD] no está grabado en el disco.

Durante la reproducción, la imagen aparece extremadamente borrosa/distorsionada y oscura.

- El disco incluye una señal que prohíbe realizar copias. (Algunos discos incorporan esta protección).
- Dado que este producto es compatible con el sistema de protección analógico frente a copias, en la imagen podrían aparecer bandas horizontales u otras imperfecciones cuando se visualiza un disco con dicho tipo de protección en algunas pantallas. No se trata de un fallo de funcionamiento.

No es posible utilizar un iPod.

- El iPod está bloqueado.
- Vuelva a conectar el iPod con el cable de interfaz USB para iPod/iPhone.
- Actualice la versión de software del iPod.
- Se ha producido un error.
- Vuelva a conectar el iPod con el cable de interfaz USB para iPod/iPhone.
- Estacione su vehículo en un lugar seguro y, a continuación, desactive el

interruptor de encendido (ACC OFF).
Posteriormente, active el interruptor de encendido (ACC ON) de nuevo.

- Actualice la versión de software del iPod.
- Los cables no están conectados correctamente.
- Conecte los cables correctamente.

No se escucha el sonido del iPod.

- La dirección de salida de audio puede cambiarse automáticamente cuando las conexiones Bluetooth y USB se utilizan de forma simultánea.
- Utilice el iPod para cambiar la dirección de salida de audio.

Problemas con la pantalla del teléfono

La marcación no es posible porque las teclas de marcación de la pantalla táctil están inactivas.

- El teléfono está fuera de cobertura.
 - Vuelva a intentarlo cuando tenga cobertura.
- No se puede establecer la conexión entre el teléfono móvil y este producto.
 - Realice el proceso de conexión.
- De los dos teléfonos móviles conectados a este producto al mismo tiempo, si el primero hace una llamada, la recibe o tiene una en curso, no se llevará a cabo marcación alguna en el segundo teléfono.
 - Cuando finalice la actividad del primero de los dos teléfonos móviles, utilice la tecla de cambio de dispositivo para acceder al segundo teléfono y realizar la llamada.

Problemas con la pantalla de Aplicación

Aparece una pantalla negra.

- Mientras se utilizaba la aplicación se cerró la aplicación en el smartphone.
 - Pulse  para mostrar la pantalla del menú superior.
- Es posible que el SO del smartphone esté esperando a la operación de la pantalla.
 - Detenga el vehículo en un lugar seguro y consulte la pantalla del smartphone.

Aparece la pantalla, pero no es posible realizar ningún tipo de operaciones.

- Se ha producido un error.
 - Estacione su vehículo en un lugar seguro y, a continuación, desactive el interruptor de encendido (ACC OFF). Posteriormente, active el interruptor de encendido (ACC ON) de nuevo.
 - Cuando se conecte un dispositivo Android, desconecte la conexión Bluetooth de este producto y, a continuación, vuelva a conectarlo.

El smartphone no se ha cargado.

- La carga se ha detenido porque la temperatura del smartphone ha aumentado debido al uso prolongado del smartphone durante la carga.
 - Desconecte el smartphone del cable y espere hasta que el smartphone se enfríe.
- Se ha consumido más carga de batería que la que se ha obtenido durante el proceso de carga.
 - Este problema puede resolverse deteniendo servicios innecesarios del smartphone.

Mensajes de error

Cuando se presenten problemas con este producto aparecerá un mensaje de error en la pantalla. Consulte la tabla que aparece a continuación para identificar el problema y, después, realice la acción correctiva que se sugiere. Si el error persiste, anote el mensaje de error y póngase en contacto con su distribuidor o con el centro de servicio Pioneer más cercano.

Comunes

Error AMP

- Este producto no funciona o la conexión del altavoz no es correcta; el circuito protector está activado.
 - Compruebe la conexión del altavoz. Si el mensaje no desaparece incluso tras apagar/encender el motor, póngase en contacto con su distribuidor o con un centro de servicio autorizado Pioneer para obtener asistencia.

Sintonizador de DAB

Fálla de antena

- La conexión de antena es incorrecta o se ha detectado una tensión anormal.
 - Apague el interruptor de encendido y conecte la antena correctamente. Tras conectar, vuelva a encenderlo de nuevo.

Spotify

Límite de saltos alcanzado.

- Se ha alcanzado el límite de saltos.
 - No sobrepase el límite de saltos.
 - Spotify limita el número de saltos por hora.

Revise USB

- El conector USB o el cable USB se ha cortocircuitado.
 - Compruebe que el conector USB o cable USB no se encuentre atrapado ni haya sufrido daños.
- El dispositivo de almacenamiento USB conectado consume más de la corriente máxima permitida.
 - Desconecte el dispositivo de almacenamiento USB y no lo utilice. Coloque la llave de encendido en OFF, después colóquela en ACC u ON y, a continuación, conecte un dispositivo de almacenamiento USB compatible.

Spotify no disponible

- La aplicación Spotify no está instalada en el dispositivo conectado.
 - Instale la aplicación Spotify en su dispositivo móvil.

Actualizar app

- La aplicación Spotify está desactualizada.
 - Actualice a la aplicación Spotify más reciente.

Iniciar sesión

- No ha iniciado la sesión en la aplicación Spotify.
 - Inicie la sesión en la aplicación Spotify.

No hay señal.

- El dispositivo conectado está fuera de área.
 - Conecte el dispositivo a una red.

Disco

Error-02-XX/FF-FF

- El disco está sucio.
 - Limpie el disco.
- El disco está arañado.
 - Cambie el disco.
- El disco está colocado al revés.

- Compruebe que el disco esté colocado correctamente.
- Se ha producido un error eléctrico o mecánico.
 - Pulse el botón RESET.

Disco de diferente región

- El disco no tiene el mismo código de zona que este producto.
 - Cambie el DVD por uno que tenga el código de zona correcto.

Disco no Reproducible

- Este producto no puede reproducir este tipo de disco.
 - Sustituya el disco con uno que se pueda reproducir en este producto.

Archivo no Reproducible

- Este producto no puede reproducir este tipo de archivo.
 - Seleccione un archivo que se pueda reproducir.

Saltado

- El disco insertado contiene archivos protegidos mediante DRM.
 - Se omiten los archivos protegidos.

Protegido

- Todos los archivos del disco insertado incorporan DRM.
 - Cambie el disco.

TEMP

- La temperatura de este producto se encuentra fuera del intervalo operativo normal.
 - Espere hasta que el producto vuelva a una temperatura dentro de los límites operativos normales.

Su dispositivo no está autorizado para reproducir video DivX protegido.

- Este producto no puede reproducir archivos DivX protegidos frente a copia.
 - Seleccione un archivo que se pueda reproducir.

Tasa de cuadros de video no soportada

- La velocidad de fotogramas de este archivo DivX es superior a 30 fps.
 - Seleccione un archivo que se pueda reproducir.

AUDIO FORMAT NOT SUPPORTED

- Este producto no admite este tipo de archivo.
 - Seleccione un archivo que se pueda reproducir.

Dispositivo de almacenamiento USB

Error-02-9X/-DX

- Error de comunicación.
 - Coloque la llave de encendido del automóvil en la posición de desactivación (OFF) y vuelva a activarla (ON).
 - Desconecte el dispositivo de almacenamiento USB.
 - Cambie a una fuente diferente. A continuación, vuelva al dispositivo de almacenamiento USB.

Archivo no Reproducible

- No hay un archivo reproducible en el dispositivo de almacenamiento USB.
 - Compruebe que los archivos del dispositivo de almacenamiento USB son compatibles con este producto.
- Se ha activado la seguridad para el dispositivo de almacenamiento USB conectado.
 - Siga las instrucciones del dispositivo de almacenamiento USB para desactivar la seguridad.

Saltado

- El dispositivo de almacenamiento USB conectado contiene archivos protegidos con DRM.
 - Se omiten los archivos protegidos.

Protegido

- Todos los archivos del dispositivo de almacenamiento USB conectado incorporan DRM.
- Reemplace el dispositivo de almacenamiento USB.

USB incompatible

- Este producto no es compatible con el dispositivo de almacenamiento USB conectado.
- Desconecte el dispositivo y sustitúyalo con un dispositivo de almacenamiento USB compatible.

Revise USB

- El conector USB o el cable USB se ha cortocircuitado.
- Compruebe que el conector USB o cable USB no se encuentre atrapado ni haya sufrido daños.
- El dispositivo de almacenamiento USB conectado consume más de la corriente máxima permitida.
- Desconecte el dispositivo de almacenamiento USB y no lo utilice. Coloque la llave de encendido en OFF, después colóquela en ACC u ON y, a continuación, conecte un dispositivo de almacenamiento USB compatible.

Error de HUB

- El concentrador USB conectado no es compatible con este producto.
- Conecte directamente el dispositivo de almacenamiento USB a este producto.

Sin respuesta

- Este producto no puede reconocer el dispositivo de almacenamiento USB conectado.
- Desconecte el dispositivo y sustitúyalo con otro dispositivo de almacenamiento USB.

USB fue desconectado para proteger el dispositivo No re-inserte esta memoria USB en la unidad Reiniciar la unidad.

- El conector USB o el cable USB se ha cortocircuitado.
- Compruebe que el conector USB o cable USB no se encuentre atrapado ni haya sufrido daños.
- El dispositivo de almacenamiento USB conectado consume más de la corriente máxima permitida.
- Desconecte el dispositivo de almacenamiento USB y no lo utilice. Coloque la llave de encendido en OFF, después colóquela en ACC u ON y, a continuación, conecte un dispositivo de almacenamiento USB compatible.
- Se ha producido un cortocircuito en el cable de interfaz USB para iPod/iPhone.
- Compruebe que el cable de interfaz USB para iPod/iPhone o el cable USB no se encuentre atrapado o haya sufrido daños.

Su dispositivo no está autorizado para reproducir video DivX protegido.

- Este producto no puede reproducir archivos DivX protegidos frente a copia.
- Seleccione un archivo que se pueda reproducir.

AUDIO FORMAT NOT SUPPORTED

- Este producto no admite este tipo de archivo.
- Seleccione un archivo que se pueda reproducir.

iPod

Error-02-6X/-9X/-DX

- Error de iPod.
- Desconecte el cable del iPod. Cuando aparezca el menú principal del iPod, vuelva a conectar el iPod y vuelva a ajustarlo.

Error-02-67

- El firmware del iPod es antiguo.
 – Actualice la versión del iPod.

Bluetooth**Error-10**

- Error de alimentación del módulo Bluetooth de este producto.
 – Coloque la llave de encendido en la posición de desactivación (OFF) y vuelva a activarla (ON).

Si el mensaje de error sigue mostrándose tras realizar la acción anterior, póngase en contacto con su distribuidor o un centro de servicio autorizado de Pioneer.

Apple CarPlay

Z3200DAB Z2200BT

Intentando conectar a Apple CarPlay

- La comunicación falla y el sistema intenta conectarse.
 → Espere un momento. A continuación, siga los pasos que se indican a continuación si todavía aparece el mensaje de error.
 – Reinicie el iPhone.
 – Desconecte el cable del iPhone y después vuelva a conectar el iPhone tras unos segundos.
 – Coloque la llave de encendido en la posición de desactivación (OFF) y vuelva a activarla (ON).

Si el mensaje de error sigue mostrándose tras realizar la acción anterior, póngase en contacto con su distribuidor o un centro de servicio autorizado de Pioneer.

Manipulación y cuidado de los discos

Son necesarias algunas precauciones básicas cuando se manipulan discos.

Lector integrado y su cuidado

- Utilice únicamente discos redondos convencionales. No utilice discos con otras formas.
- No utilice discos agrietados, cortados, arañados o dañados de alguna otra forma, ya que podrían provocar daños en el lector integrado.
- Utilice discos de 12 cm. No utilice un adaptador para discos de 8 cm ni discos de 8 cm.
- Si utiliza discos en cuyas superficies pueden realizarse impresiones en etiquetas, consulte las instrucciones y las advertencias de los discos. En función de los discos, es posible que no puedan introducirse ni expulsarse. Si utiliza dichos discos, el equipo podría sufrir daños.
- No coloque etiquetas, ni escriba ni aplique productos químicos sobre la superficie de los discos.
- No coloque etiquetas disponibles comercialmente ni otros materiales en los discos.
- Para limpiar un disco, frótelos con un paño suave, realizando el movimiento desde el centro hacia afuera.
- La condensación puede afectar de forma temporal al rendimiento del lector integrado.
- Es posible que los discos no se reproduzcan por las características y el formato del disco, las aplicaciones grabadas, el entorno de reproducción, las condiciones de almacenamiento, entre otras opciones.

- Los golpes o irregularidades del terreno pueden provocar interrupciones en la reproducción del disco.
- Lea las instrucciones para discos antes de utilizarlos.

Condiciones ambientales para la reproducción de un disco

- A temperaturas muy altas, el termostato protege el producto apagándolo automáticamente.
- A pesar del esmerado diseño del producto, podrían aparecer pequeñas rayas en la superficie del disco como consecuencia del desgaste mecánico, de las condiciones ambientales de uso, o de la manipulación del disco. Esto no indica un mal funcionamiento del producto. Se debe considerar como un desgaste normal ocasionado por el uso.

Discos que pueden reproducirse

DVD-Video



- **DVD** es una marca registrada de DVD Format/Logo Licensing Corporation.
- No se pueden reproducir discos de DVD-Audio. Es posible que el lector de DVD no sea capaz de reproducir todos los discos que presentan las marcas anteriores.

CD



Discos grabados en formato AVCHD

Esta unidad no es compatible con los discos grabados en el formato AVCHD (Advanced Video Codec High Definition). No introduzca discos AVCHD. Si lo hace, es posible que la unidad no pueda expulsar el disco.

Reproducción de DualDisc

- Los DualDisc son discos de doble cara con un CD grabable de audio por un lado y un DVD grabable de vídeo por el otro.
- En este producto es posible reproducir la cara del DVD. No obstante, dado que la cara de CD de los DualDisc no es físicamente compatible con el estándar de CD convencional, puede que no sea posible reproducir el CD en este producto.
- Los DualDisc se rayan, si se cargan/expulsan repetidamente.
- Si el disco se raya, podrían surgir problemas a la hora de reproducir el disco en este producto. En algunos casos, un DualDisc puede quedarse atascado en la ranura para cargar discos. Para evitarlo, le recomendamos no utilizar DualDisc en este producto.
- Póngase en contacto con el fabricante para obtener información más detallada acerca de los DualDisc.

Fabricado con la licencia de Dolby Laboratories. Dolby, Dolby Audio y el símbolo de la doble D son marcas comerciales de Dolby Laboratories Licensing Corporation.



Información detallada de los soportes que se pueden reproducir

Compatibilidad

Notas comunes acerca de la compatibilidad con discos

- Es posible que con determinados discos no puedan utilizarse algunas funciones de este producto.
- No se garantiza la compatibilidad con todos los discos.
- No se pueden reproducir discos de DVD-RAM.
- La reproducción de discos puede resultar imposible en caso de una exposición directa a la luz solar, a altas temperaturas o dependiendo de las condiciones de almacenamiento en el vehículo.

Discos DVD-Video

- No se pueden reproducir discos DVD-Video que incluyan códigos de zona no compatibles en esta unidad de DVD. El código de zona del reproductor puede encontrarse en la carcasa de este producto.

Discos DVD-R/DVD-RW/DVD-R SL (una capa)/DVD-R DL (doble capa)

- No se pueden reproducir discos no finalizados que se hayan grabado con el formato de vídeo (modo vídeo).
- No se pueden reproducir discos que se hayan grabado con el formato Video Recording (modo VR).
- No se pueden reproducir discos DVD-R DL (doble capa) que se hayan grabado con el modo de grabación Layer Jump.
- Para los detalles sobre el modo de grabación, póngase en contacto con el fabricante del soporte, de la grabadora o del software de grabación.

Discos CD-R/CD-RW

- No es posible reproducir discos no finalizados.
- Puede que no sea posible reproducir discos CD-R/CD-RW grabados en una grabadora de CD de música o en un ordenador debido a las características del disco, desperfectos o suciedad en el disco y arañazos, condensación o suciedad en la lente del lector integrado.
- Es posible que no se puedan reproducir discos grabados en un ordenador, en función del dispositivo utilizado para la grabación, del software de grabación, su configuración y otros factores ambientales.
- Grabe en el formato correcto. (Para los detalles, póngase en contacto con el fabricante del soporte, la grabadora o el software de grabación.)
- Los títulos y otra información de texto grabados en un disco CD-R/CD-RW podrían no mostrarse en este producto (en el caso de datos de audio (CD-DA)).
- Lea las precauciones relacionadas con los discos CD-R/CD-RW antes de utilizarlos.

Notas comunes acerca del dispositivo de almacenamiento USB

- No coloque el dispositivo de almacenamiento USB en ninguna

ubicación expuesta a elevadas temperaturas.

- En función del tipo de dispositivo de almacenamiento USB que utilice, es posible que este producto no reconozca el dispositivo de almacenamiento o que los archivos no se reproduzcan de forma correcta.
- Es posible que la información de texto de algunos archivos de vídeo y audio no se visualice correctamente.
- Las extensiones de archivo se deben utilizar de forma correcta.
- Es posible que se produzcan ligeros retardos al iniciar la reproducción de archivos en un dispositivo de almacenamiento USB que presente jerarquías de carpetas complejas.
- Las operaciones pueden variar según el tipo de dispositivo de almacenamiento USB.
- Puede que, en función de determinadas características de archivo, formato de archivo, aplicación grabada, entorno de reproducción, condiciones de almacenamiento y otros factores, no sea posible reproducir determinados archivos de música desde un dispositivo USB.

Compatibilidad de dispositivos de almacenamiento USB

- Para obtener más información sobre la compatibilidad de dispositivos de almacenamiento USB con este producto, consulte Especificaciones (página 109).
- Protocolo: bulk
- No es posible conectar un dispositivo de almacenamiento USB a este producto a través de un concentrador USB.
- El dispositivo de almacenamiento USB particionado no es compatible con este producto.
- Fije bien el dispositivo de almacenamiento USB cuando conduzca. No deje caer el dispositivo de

almacenamiento USB al suelo, ya que puede quedar atascado debajo del freno o del acelerador.

- Es posible que se produzca un ligero retraso al iniciar la reproducción de archivos de audio codificados con datos de imagen.
- Determinados dispositivos de almacenamiento USB conectados a este producto podrían generar ruido en la radio.
- No conecte ningún dispositivo distinto al dispositivo de almacenamiento USB.

La secuencia de archivos de audio en el dispositivo de almacenamiento USB. En el caso de un dispositivo de almacenamiento USB, la secuencia es distinta que la de un dispositivo de almacenamiento USB.

Directrices de manipulación e información complementaria

- Este producto no es compatible con tarjetas Multi Media Card (MMC).
- No se pueden reproducir archivos protegidos por derechos de autor.

Notas comunes acerca de los archivos DivX

Notas específicas de los archivos DivX

- Solo está garantizado el funcionamiento correcto de los archivos DivX descargados desde sitios asociados a DivX. Los archivos DivX no autorizados podrían no funcionar correctamente.
- Este producto permite la visualización de un archivo DivX de hasta 1 590 minutos y 43 segundos. Las operaciones de búsqueda que superen este límite de tiempo quedarán prohibidas.
- Para obtener más información sobre las versiones de vídeo DivX que pueden reproducirse en este producto, consulte Especificaciones (página 109).

- Para obtener más detalles acerca de DivX, visite el siguiente sitio:
<http://www.divx.com/>

Archivos de subtítulos DivX

- Se pueden utilizar archivos de subtítulos en formato SRT con la extensión “.srt”.
- Solo se puede utilizar un archivo de subtítulos para cada archivo DivX. No se pueden asociar varios archivos de subtítulos.
- Los archivos de subtítulos con la misma cadena de caracteres en el nombre que el archivo DivX delante de la extensión se asocian al archivo DivX. La cadena de caracteres delante de la extensión debe ser exactamente igual. No obstante, si solo hay un archivo DivX y un archivo de subtítulos en una única carpeta, los archivos se asocian aunque los nombres de los archivos no coincidan.
- El archivo de subtítulos se debe almacenar en la misma carpeta que el archivo DivX.
- Se pueden utilizar hasta 255 archivos de subtítulos. No se reconocerán más archivos de subtítulos.
- Se pueden utilizar hasta 64 caracteres para el nombre del archivo del subtítulo, incluyendo la extensión. Si se utilizan más de 64 caracteres para el nombre del archivo, puede que no se reconozca el archivo de subtítulos.
- El código de caracteres del archivo de subtítulos debe cumplir la norma ISO-8859-1. Si se utilizan caracteres no incluidos en la norma ISO-8859-1, es posible que los caracteres no se muestren correctamente.
- Si los caracteres mostrados en el archivo de subtítulos incluyen un código de control, es posible que los subtítulos no se muestren correctamente.
- En el caso de materiales que utilicen una tasa de transferencia alta, es posible que

el vídeo y los subtítulos no estén totalmente sincronizados.

- Si se programan varios subtítulos para mostrarse en un periodo muy breve, por ejemplo 0,1 segundos, es posible que los subtítulos no se muestren en el momento correcto.

Cuadro de compatibilidad con soportes

General

- Tiempo máximo de reproducción del archivo de audio almacenado en el disco: 60 h
- Tiempo máximo de reproducción del archivo de audio almacenado en un dispositivo de almacenamiento USB: 7,5 h (450 minutos)

CD-R/-RW, DVD-R/-R SL/-R DL/DVD-RW

| | |
|-------------------|--------------------------|
| FORMATO DEL CÓDEC | MP3, WMA, AAC, AVI, MPEG |
|-------------------|--------------------------|

Dispositivo de almacenamiento USB

| | |
|-------------------|--|
| FORMATO DEL CÓDEC | MP3, WMA, WAV, AAC, FLAC, AVI, MPEG-PS, MP4, 3GP, MKV, MOV, ASF, FLV, M4V, MPEG-TS |
|-------------------|--|

Compatibilidad de MP3

- Se le da prioridad a la versión 2.x de etiqueta ID3 cuando existen la versión 1.x y la versión 2.x.
- Este producto no es compatible con: MP3i (MP3 interactivo), mp3 PRO, lista de reproducción m3u

| | |
|------------------------|---|
| FRECUENCIA DE MUESTREO | USB: de 8 kHz a 48 kHz Disco: de 16 kHz a 48 kHz |
|------------------------|---|

| | |
|--------------------------|--|
| VELOCIDAD DE TRANSMISIÓN | De 8 kbps a 320 kbps, (CBR)/VBR |
| ETIQUETA ID3 | USB: ver.1.0/1.1/2.2/ 2.3/2.4 Disco: ver.1.0/1.1/2.2/ 2.3 |

Compatibilidad de WMA

- Este producto no es compatible con: Windows Media™ Audio 9.2 Professional, Lossless, Voice

| | |
|--------------------------|--|
| FRECUENCIA DE MUESTREO | USB: de 32 kHz a 48 kHz Disco: de 8 kHz a 48 kHz |
| VELOCIDAD DE TRANSMISIÓN | USB: De 8 kbps a 320 kbps (CBR)/VBR Disco: De 5 kbps a 320 kbps (CBR)/VBR |

Compatibilidad de WAV

- Puede redondearse la frecuencia de muestreo que se muestra en la pantalla.
- No se pueden reproducir archivos WAV en CD-R/-RW y DVD-R/-RW/-R SL/-R DL.

| | |
|------------------------|--------------------|
| FRECUENCIA DE MUESTREO | de 16 kHz a 48 kHz |
|------------------------|--------------------|

Compatibilidad de AAC

- Este producto reproduce archivos AAC codificados con iTunes.

| | |
|--------------------------|---|
| FRECUENCIA DE MUESTREO | USB: de 8 kHz a 48 kHz Disco: de 8 kHz a 44,1 kHz |
| VELOCIDAD DE TRANSMISIÓN | USB: de 16 kbps a 320 kbps (CBR) Disco: de 8 kbps a 320 kbps (CBR) |

Compatibilidad de FLAC

| | |
|--------------------------|---------------------------|
| FRECUENCIA DE MUESTREO | de 8 kHz a 192 kHz |
| VELOCIDAD DE TRANSMISIÓN | De 8 kbps a 24 kbps (CBR) |

Compatibilidad de DivX

- Este producto no es compatible con: Formato DivX Ultra, archivos DivX sin datos de vídeo, archivos DivX codificados con códec de audio LPCM (PCM lineal)
- En función de la composición de la información de archivo, como por ejemplo el número de secuencias de audio, puede que haya un ligero retraso al comenzar la reproducción de los discos.
- Si un archivo contiene más de 4 GB, la reproducción se detendrá antes del final del archivo.
- Ciertas operaciones especiales pueden estar prohibidas debido a la composición de los archivos DivX.
- Los archivos con alta tasa de transferencia podrían no reproducirse correctamente. La tasa de transferencia estándar es 4 Mbps para los CD y 10,08 Mbps para los DVD.

Dispositivo de almacenamiento CD-R/-RW, DVD-R/-R SL/-R DL/DVD-RW, USB

| | |
|-----------------|----------------------------------|
| EXTENSIÓN | USB: .divx, .avi Disco: .divx |
| RESOLUCIÓN MÁX. | 720 x 576 |

Compatibilidad de archivos de vídeo (USB)

- Los archivos podrían no reproducirse correctamente dependiendo del entorno en que se hayan creado o de los contenidos.
- Este producto no es compatible con la transferencia de datos en formato de escritura por paquetes.
- Este producto puede reconocer hasta 32 caracteres, empezando por el primer

carácter, incluyendo la extensión del archivo y el nombre de la carpeta. En función del área de visualización, este producto podría intentar mostrarlos con un tamaño de fuente reducido. Sin embargo, el número máximo de caracteres que puede visualizar varía en función del ancho de cada carácter y del área de visualización.

- La secuencia de selección de carpeta u otras operaciones podrían modificarse, en función del software de codificación o de escritura.
- Independientemente de la longitud del intervalo en blanco entre las canciones de la grabación original, los discos de audio comprimido se reproducen con una breve pausa entre las canciones.
- Es posible que los archivos no puedan reproducirse en función de la tasa de bits.
- La resolución máxima depende del códec de video compatible.

.avi

| | |
|--------------------------------|---------------------------|
| Códec de video compatible | MPEG4, DivX, H.264, H.263 |
| Resolución máxima | 1 920 × 1 080 |
| Velocidad de fotogramas máxima | 30 fps |

.mpg/.mpeg

| | |
|--------------------------------|-----------|
| Códec de video compatible | MPEG2 |
| Resolución máxima | 720 × 576 |
| Velocidad de fotogramas máxima | 30 fps |

.divx

| | |
|--------------------------------|-----------|
| Códec de video compatible | DivX |
| Resolución máxima | 720 × 576 |
| Velocidad de fotogramas máxima | 30 fps |

.mp4

| | |
|---------------------------|---------------------|
| Códec de video compatible | MPEG4, H.264, H.263 |
|---------------------------|---------------------|

| | |
|--------------------------------|---------------|
| Resolución máxima | 1 920 × 1 080 |
| Velocidad de fotogramas máxima | 30 fps |

.3gp

| | |
|--------------------------------|---------------|
| Códec de video compatible | H.263 |
| Resolución máxima | 1 920 × 1 080 |
| Velocidad de fotogramas máxima | 30 fps |

.mkv

| | |
|--------------------------------|--------------------|
| Códec de video compatible | MPEG4, H.264, VC-1 |
| Resolución máxima | 1 920 × 1 080 |
| Velocidad de fotogramas máxima | 30 fps |

.mov

| | |
|--------------------------------|---------------------|
| Códec de video compatible | MPEG4, H.264, H.263 |
| Resolución máxima | 1 920 × 1 080 |
| Velocidad de fotogramas máxima | 30 fps |

.flv

| | |
|--------------------------------|---------------|
| Códec de video compatible | H.264 |
| Resolución máxima | 1 920 × 1 080 |
| Velocidad de fotogramas máxima | 30 fps |

.wmv/.asf

| | |
|--------------------------------|---------------|
| Códec de video compatible | VC-1 |
| Resolución máxima | 1 920 × 1 080 |
| Velocidad de fotogramas máxima | 30 fps |

.m4v

| | |
|--------------------------------|---------------------|
| Códec de video compatible | MPEG4, H.264, H.263 |
| Resolución máxima | 1 920 × 1 080 |
| Velocidad de fotogramas máxima | 30 fps |

.ts/.m2ts/.mts

| | |
|--------------------------------|---------------------|
| Código de vídeo compatible | MPEG4, H.264, MPEG2 |
| Resolución máxima | 1 920 × 1 080 |
| Velocidad de fotogramas máxima | 30 fps |

Ejemplo de una jerarquía**NOTA**

Este producto asigna números de carpeta. El usuario no puede asignar números de carpeta.

Bluetooth

La marca literal y los logotipos *Bluetooth*® son marcas registradas propiedad de Bluetooth SIG, Inc., y cualquier uso de dichas marcas por Pioneer Corporation se hace bajo licencia. Otras marcas y nombres comerciales son propiedad de sus respectivos propietarios.

WMA

Windows Media es una marca registrada o una marca de fábrica de Microsoft Corporation en los Estados Unidos y/u otros países.

- Este producto incluye tecnología propiedad de Microsoft Corporation, y no se puede usar ni distribuir sin una licencia de Microsoft Licensing, Inc.

FLAC

Copyright © 2000-2009 Josh Coalson
Copyright © 2011-2013 Xiph.Org
Foundation

La redistribución y el uso en formas fuente y/o binaria, con o sin modificaciones, están permitidas siempre que se cumplan las siguientes condiciones:

- Las redistribuciones del código fuente deben conservar el aviso de derechos de autor anterior, esta lista de condiciones y el descargo que se proporciona a continuación.
- Las redistribuciones en formato binario deben reproducir el aviso de derechos de autor anterior, esta lista de condiciones y el descargo que se proporciona a continuación, además de los materiales que se proporcionan con la distribución.
- No se puede usar el nombre de Xiph.org Foundation ni los nombres de sus contribuidores para aprobar o promocionar productos derivados de este programa sin el previo permiso por escrito específico.

ESTE PROGRAMA SE PROPORCIONA A TRAVÉS DE LOS TITULARES DE LOS DERECHOS DE AUTOR Y LOS CONTRIBUIDORES “TAL CUAL” Y SE EXCLUYE CUALQUIER GARANTÍA EXPLÍCITA O IMPLÍCITA INCLUYENDO, SIN LIMITACIÓN, LAS GARANTÍAS IMPLÍCITAS DE COMERCIABILIDAD Y ADECUACIÓN A UN PROPÓSITO ESPECÍFICO. LA FUNDACIÓN O SUS CONTRIBUIDORES NO SERÁ RESPONSABLE, EN NINGÚN CASO, DE DAÑOS DIRECTOS, ACCIDENTALES, ESPECIALES, EJEMPLARES O CONSECUENCIALES (INCLUYENDO, SIN LIMITACIÓN, ABASTECIMIENTO DE BIENES O SERVICIOS SUSTITUTIVOS; PÉRDIDA DE USO, DATOS O BENEFICIOS O BIEN INTERRUPTIÓN DEL NEGOCIO) INDEPENDIEMENTE DE CÓMO SE HAYAN CAUSADO O DE CUALQUIER TEORÍA DE RESPONSABILIDAD, YA SEA EN CONTRATO, RESPONSABILIDAD TERMINANTE, O AGRAVIO (INCLUYENDO LA NEGLIGENCIA U OTRO TIPO) QUE SURJAN DE CUALQUIER FORMA A CAUSA

DEL USO DE ESTE PROGRAMA, AUNQUE SE HAYA NOTIFICADO LA POSIBILIDAD DE TAL DAÑO.

DivX



Los dispositivos de cine en casa certificados DivX® se han sometido a pruebas que garantizan una reproducción de vídeo de cine en casa DivX de alta calidad (en los formatos .avi y .divx). Cuando vea el logotipo de DivX, puede tener la tranquilidad de saber que podrá reproducir sus vídeos favoritos.

DivX®, DivX Certified® y los logotipos asociados son marcas comerciales de DivX, LLC y se utilizan bajo licencia.

Este dispositivo DivX Certified® puede reproducir archivos de vídeo DivX® Home Theater de hasta 576p (lo que incluye los formatos .avi, .divx).

En www.divx.com puede descargar software gratis para crear, reproducir y proyectar vídeos digitales.

AAC

AAC es la abreviatura de Advanced Audio Coding y corresponde a una norma de tecnología de compresión de audio utilizada con MPEG-2 y MPEG-4. Se pueden utilizar varias aplicaciones para codificar los archivos AAC, pero las extensiones y los formatos de archivo varían en función de la aplicación que se utilice para la codificación. Esta unidad reproduce archivos AAC codificados con iTunes.

WebLink

WebLink es una marca comercial de Abalta Technologies, Inc.

Waze

Los logotipos Waze y Waze son marcas comerciales registradas de Google LLC.

Google, Android, Google Play

Google, Android y Google Play son marcas de Google LLC.

Información detallada relacionada con los dispositivos iPod conectados

- Pioneer no acepta responsabilidad alguna derivada de la pérdida de datos de un iPod, incluso si dichos datos se pierden mientras se utiliza este producto. Realice una copia de seguridad de los datos del iPod de forma periódica.
- No deje el iPod expuesto a la luz solar directa durante un largo periodo de tiempo. La exposición prolongada a la luz solar puede provocar el funcionamiento incorrecto del iPod como consecuencia de las altas temperaturas generadas.
- No deje el iPod en ningún lugar donde pueda quedar expuesto a temperaturas elevadas.
- Fije bien el iPod cuando conduzca. No deje caer el iPod al suelo, ya que puede quedar atascado debajo del freno o del acelerador.
- Para obtener más detalles, consulte los manuales del iPod.

iPhone, iPod y Lightning



La utilización del distintivo Made for Apple indica que un accesorio está diseñado para conectarse específicamente a los productos Apple identificados en el distintivo y que su desarrollador ha certificado su conformidad con los criterios de rendimiento de Apple. Apple no es responsable del funcionamiento de este aparato ni de que cumpla con las normas de seguridad y reguladoras. Tenga en cuenta que la utilización de este accesorio con un producto Apple puede perjudicar el correcto funcionamiento de la conectividad inalámbrica. iPhone, iPod, iPod nano, iPod touch y Lightning son marcas comerciales de Apple Inc., registradas en Estados Unidos y otros países.

App Store

App Store es una marca de servicio de Apple Inc., registradas en EE.UU. y otros países.

iOS

iOS es una marca comercial o marca comercial registrada de Cisco en EE.UU. y otros países y se utiliza bajo licencia.

iTunes

iTunes es una marca comercial de Apple Inc. registrada en EE.UU. y otros países.

Apple Music

Apple Music es una marca comercial de Apple Inc. registrada en EE.UU. y otros países.

Apple CarPlay

Z3200DAB Z2200BT



Apple CarPlay es una marca comercial de Apple Inc.

El uso del logotipo Apple CarPlay significa que la interfaz de usuario del vehículo cumple con las normas de funcionamiento de Apple. Apple no es responsable del funcionamiento de este vehículo ni de que cumpla con las normas de seguridad y reguladoras. Tenga presente que el empleo de este producto con un iPhone o iPod puede afectar el funcionamiento inalámbrico.

Siri

Funciona con Siri a través del micrófono.

Modelos de iPod/iPhone compatibles

- iPhone 7
- iPhone 7 Plus

- iPhone SE
- iPhone 6s
- iPhone 6s Plus
- iPhone 6
- iPhone 6 Plus
- iPhone 5s
- iPhone 5c
- iPhone 5
- iPhone 4s
- iPod touch (6.ª generación)
- iPod touch (5.ª generación)
- iPod nano (7.ª generación)

Dependiendo de los modelos iPod/iPhone es posible que no sea compatible con algunas fuentes AV. Para los detalles acerca de la compatibilidad del iPod/iPhone con este producto, consulte la información de nuestro sitio web.

Uso del contenido con conexión basado en apps

Importante

Requisitos para acceder a los servicios de contenido con conexión basado en apps a través de este producto:

- Deberá descargar en su smartphone la última versión de las aplicaciones de contenido con conexión compatibles de Pioneer para smartphones (póngase en contacto con su proveedor de servicios).
- Una cuenta actual con el proveedor de servicios de contenido.
- Tarifa de datos para smartphones.
Nota: si la tarifa de datos de su smartphone no le permite hacer uso de los datos de forma ilimitada, es posible que su compañía telefónica le cobre por acceder a contenido con conexión basado en aplicaciones a través de redes 3G, EDGE y/o LTE (4G).
- Una conexión a Internet a través de redes 3G, EDG, LTE (4G) o red Wi-Fi.

- Cable adaptador Pioneer opcional para conectar el iPhone a este producto.

Limitaciones:

- El acceso a contenido con conexión basado en apps dependerá de la disponibilidad de la cobertura de red Wi-Fi y/o del móvil a fin de conectar su smartphone a Internet.
- Es posible que la disponibilidad del servicio esté geográficamente limitada a la región. Póngase en contacto con el proveedor de servicios de contenido en vigencia para obtener más información.
- La capacidad de este producto de acceder a contenido con conexión está sujeta a cambios sin previo aviso y podría verse afectada por lo siguiente: problemas de compatibilidad con futuras versiones de firmware del smartphone; problemas de compatibilidad con futuras versiones de las aplicaciones de contenido con conexión del smartphone; cambios en las aplicaciones de contenido con conexión o en el servicio o suspensión de dichas aplicaciones o dicho servicio por parte de sus proveedores.
- Pioneer no se responsabilizará de los problemas que puedan surgir debido al contenido incorrecto o imperfecto basado en apps.
- El contenido y funcionalidad de las aplicaciones compatibles son responsabilidad de los proveedores de la App.
- En WebLink y Apple CarPlay*, las funciones del producto estarán limitadas durante la conducción, estando las funciones disponibles determinadas por los proveedores de la App en cuestión.
- La disponibilidad de las funciones de WebLink y Apple CarPlay* está determinada por el proveedor de la App, y no por Pioneer.

- WebLink y Apple CarPlay* permiten acceder a otras aplicaciones además de las indicadas (sujeto a limitaciones durante la conducción), pero el alcance del uso del contenido estará determinado por los proveedores de la App.

* AVH-Z3200DAB/AVH-Z2200BT

Spotify®



SPOTIFY y el logotipo de Spotify se encuentran entre las marcas registradas de Spotify AB. Se requieren dispositivos digitales móviles y una suscripción Premium, si está disponible; consulte <https://www.spotify.com>.

Aviso acerca de la visualización de vídeo

No olvide que utilizar este sistema con fines comerciales o en visualizaciones públicas puede infringir los derechos de autor protegidos por la legislación sobre derechos de propiedad intelectual.

Aviso acerca de la visualización de DVD-Video

Este producto incorpora tecnología de protección contra la copia que está protegida por patentes de los EE. UU. y otros derechos de propiedad intelectual de Rovi Corporation. La ingeniería inversa y el desmontaje están prohibidos.

Aviso acerca del uso de archivos MP3

El suministro de este producto implica exclusivamente la concesión de una licencia de uso privado no comercial y no concede derecho alguno a utilizar este producto para emisiones comerciales (es decir, que generen ingresos), ya sean en tiempo real (por medios terrestres, bajo satélite, cable u otro sistema), por Internet, intranets u otras redes o en sistemas de distribución electrónica de contenido, tales como servicios de sonido de pago o audio bajo demanda. Para estos usos se requiere una licencia independiente. Para los detalles, visite

<http://www.mp3licensing.com>.

Utilización correcta de la pantalla LCD

Manipulación de la pantalla LCD

- Si se expone la pantalla LCD a la luz del sol directa de forma prolongada, la pantalla LCD se calentará y podrá dañarse. Si no está utilizando este producto, no lo exponga a la acción directa del sol.
- La pantalla LCD debe utilizarse dentro de los márgenes de temperatura mostrados en Especificaciones en la página 109.
- No utilice la pantalla LCD a una temperatura superior o inferior al margen de temperatura operativo, dado que la pantalla LCD podría no funcionar con normalidad y sufrir daños.
- La pantalla LCD está colocada de forma que facilite su visualización dentro del vehículo. No la presione con fuerza, ya que podría dañarla.

- No presione la pantalla LCD con mucha fuerza ya que la puede rayar.
- No toque nunca la pantalla LCD con nada que no sea el dedo para accionar las funciones del panel táctil. La pantalla LCD puede rayarse fácilmente.

Pantalla de visualización de cristal líquido (LCD)

- Si la pantalla LCD se encuentra cerca de un orificio de ventilación del aire acondicionado, asegúrese de que no le da el aire. El aire caliente podría dañar la pantalla LCD, y el aire frío podría generar humedad en el interior de este producto y estropearla.
- Podrían aparecer en la pantalla LCD pequeños puntos negros o blancos (puntos brillantes). Esto se debe a las características de la pantalla LCD, y no se trata de un error de funcionamiento.
- Será difícil ver la pantalla LCD si está expuesta a la luz solar directa.
- Al utilizar un teléfono móvil, mantenga la antena del teléfono alejada de la pantalla LCD para evitar interrupciones de las imágenes en forma de manchas, líneas de color, etc.

Mantenimiento de la pantalla LCD

- Para limpiar o quitar el polvo de la pantalla LCD, primero apague este producto y después utilice un paño suave y seco para limpiar la pantalla.
- Cuando limpie la pantalla LCD, tenga cuidado de no rayar la superficie. No utilice nunca productos de limpieza abrasivos ni agresivos.

Luz de fondo LED (diodo emisor de luz)

Se utiliza un diodo emisor de luz para iluminar la pantalla LCD desde dentro.

- A bajas temperaturas, si utiliza la luz de fondo LED, puede aumentar el retardo de la imagen y disminuir la calidad de la imagen debido a las características de la pantalla LCD. La calidad de la imagen mejorará con un incremento de la temperatura.
- La vida útil de la luz de fondo LED es de más de 10 000 horas. Sin embargo, esta vida útil puede disminuir si el producto se utiliza a altas temperaturas.
- Si la luz de fondo LED alcanza el final de su vida útil, la pantalla se volverá cada vez más tenue, y dejará de poder ver la imagen. En caso de producirse esta situación, póngase en contacto con su distribuidor o con el centro de servicio Pioneer autorizado más cercano.

Especificaciones

General

Fuente de alimentación nominal:

14,4 V CC (de 10,8 V a 15,1 V permitido)

Toma de tierra:

tipo negativo

Consumo máximo de corriente:

10,0 A

Dimensiones (An x Al x P):

DIN

Carcasa:

178 mm x 100 mm x 157 mm

Extremo:

188 mm x 118 mm x 12 mm

D

Carcasa:

178 mm x 100 mm x 164 mm

Extremo:

171 mm x 97 mm x 5 mm

Peso:

1,5 kg

Pantalla

Tamaño de pantalla/relación de aspecto:

6,2 pulgadas de ancho/16:9 (zona de visualización efectiva: 137,52 mm × 77,232 mm)

Píxeles:

1 152 000 (2 400 × 480)

Método de visualización:

Matriz activa TFT

Sistema de color:

Compatible con PAL/NTSC/PAL-M/PAL-N/SECAM

Intervalo de temperatura:

de -10 °C a +60 °C

Audio

Potencia máxima de salida:

- 50 W × 4
- 50 W × 2 canales/4 Ω + 70 W × 1 canal/2 Ω (para subwoofer)

Salida de alimentación continua:

22 W × 4 (de 50 Hz a 15 kHz, 5 %THD, 4 Ω CARGA, ambos canales activos)

Impedancia de carga:

4 Ω (de 4 Ω a 8 Ω [2 Ω para 1 canal] permitido)

Nivel de salida del preamplificador

(máximo): 4,0 V

Ecualizador (ecualizador gráfico de 13-bandas):

Frecuencia:

50 Hz/80 Hz/125 Hz/200 Hz/315 Hz/
500 Hz/800 Hz/1,25 kHz/2 kHz/3,15
kHz/5 kHz/8 kHz/12,5 kHz

Ganancia: ±12 dB (2 dB/paso)

<Modo estándar>

FPA:

Frecuencia:

25 Hz/31,5 Hz/40 Hz/50 Hz/63 Hz/80
Hz/100 Hz/125 Hz/160 Hz/200 Hz/250
Hz

Pendiente:

-6 dB/oct, -12 dB/oct, -18 dB/oct, -24
dB/oct, OFF

Subwoofer/LPF:

Frecuencia:

25 Hz/31,5 Hz/40 Hz/50 Hz/63 Hz/80
Hz/100 Hz/125 Hz/160 Hz/200 Hz/250
Hz

Pendiente:

-6 dB/oct, -12 dB/oct, -18 dB/oct, -24
dB/oct, -30 dB/oct, -36 dB/oct, OFF

Ganancia:

de +10 dB a -24 dB (1 dB/paso)

Fase: Normal/Retroceso

Alineamiento de tiempo:

de 0 a 140 pasos (2,5 cm/paso)

Realce de bajos:

Ganancia: de +12 dB a 0 dB (2 dB/paso)

Nivel de altavoces:

de +10 dB a -24 dB (1 dB/paso)

<Modo red>

FPA (Alto):

Frecuencia:

1,25 kHz/1,6 kHz/2 kHz/2,5 kHz/3,15
kHz/4 kHz/5 kHz/6,3 kHz/8 kHz/10 kHz/
12,5 kHz

Pendiente:

-6 dB/oct, -12 dB/oct, -18 dB/oct, -24
dB/oct

FPA (Medio):

Frecuencia:

25 Hz/31,5 Hz/40 Hz/50 Hz/63 Hz/80
Hz/100 Hz/125 Hz/160 Hz/200 Hz/250
Hz

Pendiente:

-6 dB/oct, -12 dB/oct, -18 dB/oct, -24
dB/oct, OFF

LPF (Medio):

Frecuencia:

1,25 kHz/1,6 kHz/2 kHz/2,5 kHz/3,15
kHz/4 kHz/5 kHz/6,3 kHz/8 kHz/10 kHz/
12,5 kHz

Pendiente:

-6 dB/oct, -12 dB/oct, -18 dB/oct, -24
dB/oct, OFF

Subwoofer:

Frecuencia:

25 Hz/31,5 Hz/40 Hz/50 Hz/63 Hz/80
Hz/100 Hz/125 Hz/160 Hz/200 Hz/250
Hz

Pendiente:
 -6 dB/oct, -12 dB/oct, -18 dB/oct, -24 dB/oct, -30 dB/oct, -36 dB/oct, OFF
 Ganancia:
 de +10 dB a -24 dB (1 dB/paso)
 Fase: Normal/Retroceso
 Alineamiento de tiempo:
 de 0 a 140 pasos (2,5 cm/paso)
 Realce de bajos:
 Ganancia: de +12 dB a 0 dB (2 dB/paso)
 Nivel de altavoces:
 de +10 dB a -24 dB (1 dB/paso)

Unidad DVD

Sistema:
 reproductor DVD-V, VCD, CD, MP3, WMA, AAC, DivX, MPEG
 Discos compatibles:
 DVD-VIDEO, VIDEO-CD, CD, CD-R, CD-RW, DVD-R, DVD-RW, DVD-R DL
 Código de zona: 2
 Formato de señal:
 Frecuencia de muestreo:
 8 kHz/16 kHz/32 kHz/44,1 kHz/48 kHz
 Número de bits de cuantificación:
 16 bits/20 bits/24 bits; lineal
 Respuesta de frecuencia:
 de 5 Hz a 22 000 Hz (con DVD, a una frecuencia de muestreo de 48 kHz)
 Relación de señal a ruido:
 91 dB (1 kHz) (red IHF-A) (nivel RCA)
 Nivel de salida:
 Vídeo:
 1,0 V p-p/75 Ω ($\pm 0,2$ V)
 Número de canales: 2 (estéreo)
 Formato de descodificación MP3:
 MPEG-1 & 2 & 2.5 Audio Layer 3
 Formato de descodificación WMA:
 Ver. 7, 7.1, 8, 9, 9.1, 9.2 (audio de 2 canales) (Windows Media Player)
 Formato de descodificación AAC:
 MPEG-4 AAC (solo iTunes codificado):
 .m4a (Ver. 12.5 y anterior)
 Formato de descodificación DivX:
 Ver. Home Theater 3, 4, 5.2, 6 (excepto

ultra y HD):
 .avi, .divx
 Formato de descodificación de vídeo
 MPEG:
 MPEG-1, MPEG-2, MPEG-4 (parte 2),
 MS-MPEG-4 (ver. 3)

USB

Espec. estándar USB:
 USB 1.1, USB 2.0 de velocidad completa,
 USB 2.0 de alta velocidad
 Máxima corriente suministrada: 1,5 A
 Clase USB:
 MSC (Clase de almacenamiento masivo),
 MTP (Protocolo de transferencia de medios)
 Sistema de archivos: FAT16, FAT32, NTFS
 <Audio USB>
 Formato de descodificación MP3:
 MPEG-1 & 2 & 2.5 Audio Layer 3
 Formato de descodificación WMA:
 Ver. 7, 7.1, 8, 9, 10, 11, 12 (audio de 2 canales) (Windows Media Player)
 Formato de descodificación AAC:
 MPEG-4 AAC (solo iTunes codificado)
 (Ver. 12.5 y anterior)
 Formato de descodificación FLAC:
 Ver. 1.3.0 (Códex de audio sin pérdida y libre)
 Formato de señal WAV (solo Modo MSC):
 Lineal PCM
 Frecuencia de muestreo:
 Lineal PCM:
 16 kHz/22,05 kHz/24 kHz/32 kHz/44,1 kHz/48 kHz
 <imagen USB>
 Formato de descodificación JPEG (solo Modo MSC):
 .jpeg, .jpg, .jpe
 Muestreo de píxeles: 4:2:2, 4:2:0
 Tamaño de descodificación:
 MÁX: 8 192 (Al) \times 7 680 (An)
 MÍN: 32 (Al) \times 32 (An)
 Formato de descodificación PNG (solo Modo MSC):
 .png

Tamaño de decodificación:

MÁX: 720 (Al) × 576 (An)

MÍN: 32 (Al) × 32 (An)

Formato de decodificación BMP (solo

Modo MSC):

.bmp

Tamaño de decodificación:

MÁX: 1 920 (Al) × 936 (An)

MÍN: 32 (Al) × 32 (An)

<Vídeo USB>

Formato de decodificación vídeo H.264:

Perfil de línea base, perfil principal, perfil alto

Formato de decodificación vídeo H.263:

Perfil de línea base 0/3

Formato de decodificación vídeo VC-1:

Perfil Sencillo, perfil principal, perfil avanzado

DivX:

Home Theater

Formato de decodificación de vídeo

MPEG4:

Perfil Sencillo, Perfil Sencillo Avanzado

Formato de decodificación vídeo MPEG2:

Perfil principal

Bluetooth

Versión:

Bluetooth 4.1 certificado

Potencia de salida:

+4 dBm máx. (clase de potencia 2)

Banda de frecuencias:

de 2 400 MHz a 2 483,5 MHz

Sintonizador de FM

Margen de frecuencia:

de 87,5 MHz a 108 MHz

Sensibilidad utilizable:

12 dBf (1,1 μ V/75 Ω , mono, S/N: 30 dB)

Relación de señal-ruido:

72 dB (red IEC-A)

Sintonizador de MW

Margen de frecuencia:

de 531 kHz a 1 602 kHz (9 kHz)

Sensibilidad utilizable:

28 μ V (S/N: 20 dB)

Relación señal-ruido:

62 dB (red IEC-A)

Sintonizador de LW

Margen de frecuencia:

de 153 kHz a 281 kHz

Sensibilidad utilizable:

30 μ V (S/N: 20 dB)

Relación señal-ruido:

62 dB (red IEC-A)

Sintonizador de DAB

(AVH-Z3200DAB/AVH-A3200DAB)

Rango de frecuencia:

de 174,928 MHz a 239,200 MHz (5A - 13F)
(Banda III)

de 1 452,960 MHz a 1 490,624 MHz (de
LA a LW) (Banda L)

Sensibilidad utilizable:

-96 dBm (Banda III)

-94 dBm (Banda L)

Relación de señal-ruido: 85 dB

NOTA

Las especificaciones y el diseño están sujetos a posibles modificaciones, con vistas a mejoras, sin previo aviso.

<http://www.pioneer-car.eu>

Visite www.pioneer-car.es (o www.pioneer-car.eu) para registrar su producto.

PIONEER CORPORATION

28-8, Honkomagome 2-chome, Bunkyo-ku,
Tokyo 113-0021, Japan

PIONEER ELECTRONICS (USA) INC.

P.O. Box 1540, Long Beach, California 90801-1540, U.S.A.
TEL: (800) 421-1404

PIONEER EUROPE NV

Haven 1087, Keetberglaan 1, B-9120 Melsele, Belgium/Belgique
TEL: +32 (0)3 570 05 11

Salamanca, Wellington Street, Slough, SL1 1YP, UK
TEL: +44 (0)208 836 3500

PIONEER ELECTRONICS ASIACENTRE PTE. LTD.

2 Jalan Kilang Barat, #07-01, Singapore 159346
TEL: 65-6378-7888

PIONEER ELECTRONICS AUSTRALIA PTY. LTD.

5 Arco Lane, Heatherton, Victoria, 3202 Australia
TEL: (03) 9586-6300

PIONEER ELECTRONICS DE MÉXICO S.A. DE C.V.

Blvd. Manuel Ávila Camacho 138, 10 piso
Col.Lomas de Chapultepec, México, D.F. 11000
Tel: 52-55-9178-4270, Fax: 52-55-5202-3714

先鋒股份有限公司

台北市內湖區瑞光路407號8樓
電話：886-(0)2-2657-3588

先鋒電子（香港）有限公司

香港九龍長沙灣道909號5樓
電話：852-2848-6488

© 2019 PIONEER CORPORATION. Todos los derechos reservados.

<OPM_AVHZ3200DABEU5_es_D> EU