

Pioneer

AVIC-Z920DAB

AVIC-Z820DAB

AVIC-Z720DAB

AVIC-Z620BT

AVIC-Z7210DAB

AVIC-Z6210BT

SISTEMA DE NAVEGACION AV

Manual de instrucciones

¡Asegúrese de leer **Información importante para el usuario** primero!
La sección **Información importante para el usuario** incluye información importante que deberá comprender antes de utilizar este producto.

Índice

Gracias por adquirir este producto de Pioneer.

Lea detenidamente estas instrucciones para utilizar de forma correcta el modelo que ha adquirido. Una vez leídas las instrucciones, guarde este manual en un lugar seguro para utilizarlo como referencia en el futuro.

Importante

La pantalla mostrada en estos ejemplos podría ser diferentes a las pantallas reales, que podrían cambiarse sin previo aviso con el objetivo de realizar mejoras de rendimiento y funcionamiento.

■ Precaución..... 5

Notas acerca de la memoria interna 5
Acerca de este manual 5

■ Piezas y controles 6

Unidad principal..... 6
Protección antirrobo del producto..... 7

■ Operaciones básicas 9

Notas sobre el uso del panel LCD..... 9
Ajuste del ángulo del panel LCD 9
Restablecimiento del microprocesador 9
Mando a distancia..... 10
Puesta en marcha de la unidad..... 10
Puesta en marcha del sistema de navegación 11
Utilización del panel táctil..... 12
Pantalla del menú superior..... 16

■ Navegación..... 18

Vista y funciones de la pantalla de menú 18
Pantalla de mapas..... 19
Búsqueda de un destino..... 25
Comenzar la navegación 33

Comprobación y modificación de la ruta actual..... 33

Guardar una ubicación en [Ubicación guardada] 39

Cómo guardar una ruta en [Rutas guardadas] 42

Recepción de información del tráfico en tiempo real (TMC) 43

Consulta de información útil sobre su trayecto..... 46

Configuración de navegación 51

Actualización del mapa 62

■ Bluetooth 64

Conexión Bluetooth..... 64
Ajustes de Bluetooth 64
Telefonía manos libres 65
Audio Bluetooth 70

■ Wi-Fi..... 73

Conexión Wi-Fi..... 73
Ajustes de Wi-Fi 73
Audio Wi-Fi..... 74

■ Fuente AV 75

Fuentes de AV compatible..... 75
Visualización de la pantalla de función AV 75
Selección de una fuente 76
Cambio del orden de visualización de las fuentes 77
Ajuste el margen de la zona de los iconos de fuente favorita..... 77

■ Configuración para iPod/ iPhone o smartphone 78

iPod/iPhone 78
Smartphone (dispositivo Android™)..... 79

■ Digital Radio 80

Opciones del sintonizador Digital Radio..... 80
Procedimiento de inicio 80
Operaciones básicas 81
Ajustes de DAB 82

Radio	84	Entrada AV	120
Procedimiento de inicio	84	Procedimiento de inicio	120
Operaciones básicas	84	Operaciones básicas	121
Almacenamiento de las frecuencias de radio con mayor potencia (BSM)	85	Replicación inalámbrica	122
Ajustes de la radio	85	Procedimiento de inicio	122
Disco	88	Operaciones básicas	123
Colocación y expulsión de un disco	88	Información del equipo del vehículo	124
Operaciones básicas	89	Uso del adaptador de bus del vehículo	124
Archivos comprimidos	93	Visualización de la información de detección de obstáculos	125
Colocación y expulsión de un soporte	93	Visualización del estado de operación del panel de control climático	125
Procedimiento de inicio	95	Configuración	126
Operaciones básicas	96	Visualización de la pantalla de configuración	126
iPod	102	Configuración del sistema	126
Conexión de un iPod	102	Configuración del tema	138
Operaciones básicas	102	Configuración de audio	141
WebLink™	106	Configuración de vídeo	148
Uso de WebLink	106	Menú Favorito	152
Procedimiento de inicio	106	Creación de un acceso directo	152
Utilización de la función de mezcla de audio	108	Selección de un acceso directo	152
Apple CarPlay	109	Eliminación de un acceso directo	152
Uso de Apple CarPlay	109	Otras funciones	153
Configuración de la posición de conducción	109	Ajuste de la hora y la fecha	153
Procedimiento de inicio	110	Cambio del modo de pantalla panorámica	153
Ajuste del volumen	111	Selección del vídeo para la pantalla trasera	154
Android Auto™	113	Ajuste de la función antirrobo	155
Uso de Android Auto	113	Restauración de este producto a la configuración predeterminada	157
Configuración de la posición de conducción	113	Apéndice	158
Procedimiento de inicio	114	Solución de problemas	158
Ajuste del volumen	115	Mensajes de error	160
Ajuste de la función de inicio automático	116	Tecnología de posicionamiento	165
HDMI	117	Gestión de errores graves	167
Procedimiento de inicio	117	Información de establecimiento de ruta	171
Operaciones básicas	117		
AUX	118		
Procedimiento de inicio	118		
Operaciones básicas	119		

Manipulación y cuidado de los discos.....	172
Discos que pueden reproducirse	173
Información detallada de los soportes que se pueden reproducir.....	174
Bluetooth	180
Wi-Fi	180
SDXC	180
WMA/WMV	180
FLAC	180
DivX.....	181
AAC.....	181
WebLink	181
Waze.....	182
Google™, Google Play, Android	182
Android Auto	182
Información detallada relacionada con los dispositivos iPod conectados	182
Uso del contenido con conexión basado en apps.....	183
HDMI.....	184
IVONA Text-to-Speech.....	184
Aviso acerca de la visualización de vídeo	184
Aviso acerca de la visualización de DVD-Video	184
Aviso acerca del uso de archivos MP3	184
Aviso acerca de las licencias de código abierto.....	185
Cobertura de mapas	185
Utilización correcta de la pantalla LCD.....	185
Especificaciones.....	186

Precaución



Notas acerca de la memoria interna

- Si se desconecta o se descarga la batería, la memoria se borrará y deberá volver a programarse.
- La información se eliminará al desconectar el cable amarillo de la batería (o quitar la batería en sí).
- Algunas configuraciones y algunos contenidos grabados no se restablecerán.

Acerca de este manual

En este manual se utilizan diagramas de pantallas reales para describir las operaciones. No obstante, es posible que las pantallas de algunas unidades no coincidan con las que se muestran en este manual, en función del modelo que se utilice.

Significado de los símbolos utilizados en este manual

	Esto indica los nombres de los modelos compatibles con las operaciones descritas.
	Esto indica que debe tocarse la tecla programable correspondiente en la pantalla táctil.
	Esto indica que debe tocar la tecla programable correspondiente en la pantalla táctil y mantenerla pulsada.

Piezas y controles





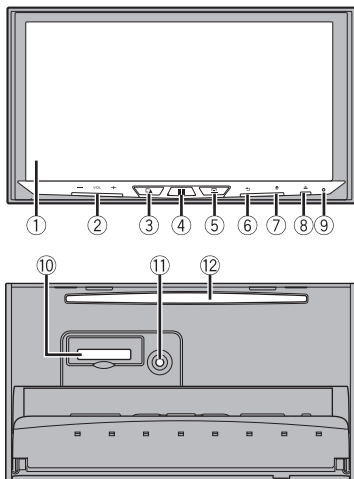

Unidad principal

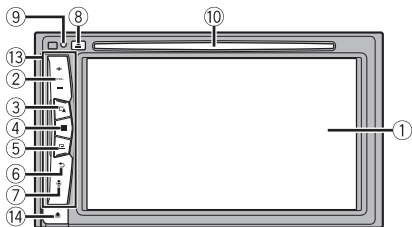
Z920DAB Z820DAB



Z720DAB Z620BT Z7210DAB Z6210BT



①	Pantalla LCD	
②	VOL (+/-)	
③		Púselo para cambiar entre la pantalla Aplicación y la pantalla de función AV. Manténgalo pulsado para acceder al modo de visualización de la cámara. NOTA Para activar el modo de visualización de la cámara con este botón, ajuste [Entrada cámara trasera] en [On] o [Entrada A/V] en [Cámara] (página 127).
④		Púselo para mostrar la pantalla de Menú superior. Manténgalo pulsado para apagar la unidad. Para volver a encenderla, pulse cualquier botón.
⑤		Púselo para ver la barra de menús (página 13). Manténgalo pulsado para silenciar o anular el silencio.
⑥		Púselo para mostrar la pantalla de Menú superior o para volver a la pantalla anterior. Manténgalo pulsado para apagar la pantalla.
⑦		Púselo para activar el modo de reconocimiento de voz con un iPhone o smartphone conectado. Manténgalo pulsado para que aparezca la pantalla con la lista de dispositivos conectables o la pantalla de búsqueda de dispositivos.
⑧		
⑨	RESET	Pulse para restablecer el microprocesador (página 9).
⑩	Ranura para tarjetas SD	Consulte Colocación y expulsión de una tarjeta de memoria SD (página 93).
⑪	Conector de entrada de micrófono EQ automático	Utilícelo para conectar un micrófono para la medición acústica (se vende por separado).
⑫	Ranura para la carga de discos	Consulte Colocación y expulsión de un disco (página 88).
⑬	Frontal extraíble	
⑭		Pulse este botón para extraer el frontal extraíble de este producto.

Protección antirrobo del producto

Z720DAB

Z620BT

Z7210DAB

Z6210BT

PRECAUCIÓN

- No exponga el frontal extraíble a impactos demasiado fuertes ni lo desmonte.
- No agarre nunca los botones con firmeza, ni use la fuerza al extraer o colocar el frontal extraíble.
- Mantenga el frontal extraíble fuera del alcance de los niños para evitar que se lo metan en la boca.
- Tras extraer el frontal extraíble, guárdelo en un lugar seguro para que no se raye ni se dañe de ningún otro modo.
- No someta el frontal extraíble a la luz solar directa ni a altas temperaturas.
- Para extraer o colocar el frontal extraíble, apague antes el interruptor de encendido (ACC OFF).

Desmontaje del frontal extraíble

- 1 Pulse el botón .
- 2 Agarre suavemente la parte inferior del frontal extraíble y tire de él hacia fuera lentamente.

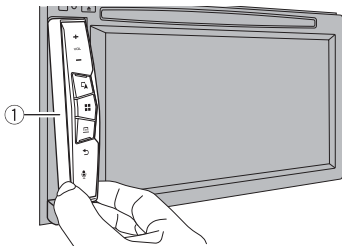

① Frontal extraíble

Colocación del frontal extraíble

- 1 Deslice el frontal extraíble hasta el fondo de este producto.
- 2 Presione la parte inferior del frontal extraíble hasta que oiga un “clic”.

Operaciones básicas

Notas sobre el uso del panel LCD

Z920DAB Z820DAB

⚠ ADVERTENCIA

- Mantenga las manos y los dedos alejados de este producto durante la apertura, el cierre o el ajuste del panel LCD. Tenga especial cuidado con las manos y los dedos de los niños.
- No utilice el producto con el panel izquierdo LCD abierto. Podría provocar daños en caso de producirse un accidente.

⚠ PRECAUCIÓN

- No abra ni cierre el panel LCD por la fuerza. Si lo hace, podría provocar un funcionamiento incorrecto.
- No accione este producto hasta que el panel LCD se haya abierto o cerrado por completo. Si este producto se acciona durante la apertura o cierre del panel LCD, este podría detenerse en dicho ángulo por razones de seguridad.
- No coloque un vaso ni una lata sobre el panel LCD abierto.

Ajuste del ángulo del panel LCD

Z920DAB Z820DAB

- 1 Pulse ▲.
- 2 Toque o para ajustar el ángulo del panel LCD.
- 3 Toque .
Vuelve a la pantalla anterior.

Restablecimiento del microprocesador

⚠ PRECAUCIÓN

- Al pulsar el botón RESET se restablece la configuración y el contenido grabado a los valores predeterminados de fábrica.
 - No realice esta operación cuando haya un dispositivo conectado al producto.
 - Algunas configuraciones y algunos contenidos grabados no se restablecerán.
- Se debe reinicializar el microprocesador si se presentan las siguientes condiciones:
 - Antes de utilizar el producto por primera vez después de su instalación.
 - Si este producto no funciona correctamente.
 - Si aparecen problemas de funcionamiento del sistema.
 - Si la posición del vehículo aparece en el mapa con un error de posicionamiento significativo.

- 1 Coloque la llave de encendido del automóvil en la posición de desactivación (OFF).
- 2 Pulse **RESET** con la punta de un bolígrafo u otro objeto puntiagudo. La configuración y el contenido grabado se restablecen a los valores predeterminados de fábrica.

Mando a distancia

El mando a distancia CD-R33 se vende por separado. Para obtener más información sobre las operaciones, consulte el manual del mando a distancia.

Puesta en marcha de la unidad

- 1 Encienda el motor para iniciar el sistema. Aparecerá la pantalla [Selecc. idioma programa].

NOTAS

- A partir de la segunda vez, la pantalla mostrada diferirá en función de las condiciones anteriores.
- A partir de la segunda vez, introduzca la contraseña de la función antirrobo si aparece la pantalla de introducción de la contraseña.

- 2 Toque el idioma.

- 3 Toque .

Aparecerá la pantalla [Configuración del modo altavoces].

- 4 Toque los modos del altavoz.

[Modo estándar]

Sistema de 4 altavoces con altavoces delanteros y traseros o sistema de 6 altavoces con subwoofers y altavoces delanteros y traseros.

[Modo red]

Sistema de 3 vías con altavoz de rango alto, altavoz de rango medio y subwoofer (altavoz de rango bajo) para la reproducción de frecuencias (bandas) altas, medias y bajas.

⚠ ADVERTENCIA

No utilice la unidad en el Modo estándar si hay conectado un sistema de altavoz para el Modo red tridireccional a la unidad. Esto podría averiar los altavoces.

- 5 Toque .

Z920DAB **Z820DAB** **Z720DAB** **Z7210DAB**

Aparecerá la pantalla [Ajustes Antena DAB].

Z620BT**Z6210BT**

Aparecerá la pantalla del aviso legal inicial. Vaya al paso 7.

6 Toque [Si] y, a continuación, [Listo] para usar la potencia de antena DAB (página 83).

Aparecerá la pantalla del aviso legal inicial.

7 Toque [OK].

Aparece la pantalla de menú superior.

NOTA

Una vez establecido el modo de altavoz, el ajuste no podrá modificarse a menos que se restablezcan los ajustes predeterminados de este producto. Restablezca los ajustes predeterminados para cambiar el modo de altavoz (página 157).

Cambio del modo de altavoz

Para cambiar el modo de altavoz es preciso restablecer los ajustes predeterminados de este producto.

1 Restablezca el ajuste predeterminado (página 157).

Puesta en marcha del sistema de navegación

Cuando utilice la función de navegación por primera vez se ejecutará el proceso de configuración inicial. Siga los pasos indicados a continuación.

SUGERENCIA

Puede cambiar el idioma posteriormente usando [Regional] en la pantalla [Ajustes]. Otros ajustes pueden modificarse posteriormente usando [Iniciar asistente config.] en la pantalla [Ajustes].

1 Pulse .

2 Toque .

3 Seleccione el idioma que desea utilizar en la pantalla de navegación y después toque [Elegir].



- 4 Lea detenidamente los términos y condiciones, comprobando los detalles y, a continuación, toque [Aceptar] si acepta las condiciones.
- 5 Toque [Siguiente].
- 6 Toque el idioma que desea utilizar para los mensajes de guía de voz y después toque [Siguiente].
- 7 Si es necesario, modifique la configuración de la unidad y después toque [Siguiente].
- 8 Si es necesario, modifique las opciones de planificación de ruta predeterminadas y después toque [Siguiente].
- 9 Toque [Finalizar].



Utilización del panel táctil

Puede controlar este producto tocando las teclas de la pantalla directamente con los dedos.

NOTA

Para proteger la pantalla LCD de daños, asegúrese de tocar la pantalla únicamente con el dedo y de forma suave.

Teclas comunes del panel táctil

- : Vuelve a la pantalla anterior.
- : Cierra la pantalla.

Utilización de las pantallas de lista



- | | |
|---|---|
| ① | Si pulsa un elemento de la lista, podrá reducir el número de opciones y pasar a la siguiente operación. |
| ② | Aparece cuando no se muestran todos los caracteres en el área de visualización.
Si toca la tecla, el resto se desplaza para su visualización.
NOTA
Esta función solo está disponible cuando detiene su vehículo en un lugar seguro y acciona el freno de mano. |
| ③ | Aparece cuando los elementos no se pueden mostrar en una sola página.
Arrastre la barra lateral, la barra de búsqueda inicial o la lista para ver los elementos ocultos. |

Uso de la barra de tiempo

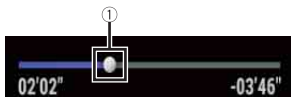

- | | |
|---|--|
| ① | Puede cambiar el punto de reproducción arrastrando la tecla.
El tiempo de reproducción que se corresponde con la posición de la tecla se muestra al arrastrarla. |
|---|--|

Uso de la barra de menús

- 1 Pulse .
La barra de menús aparecerá en la pantalla.

NOTA

Los menús de la barra varían en función de la fuente activa.



	Cambia la duración de la atenuación de día o de noche.
	Cambia entre reproducción y pausa.
	<p> Salta archivos hacia adelante o hacia atrás.</p>
	<p> Realiza un retroceso o avance rápido.</p>
	Muestra la pantalla del menú de configuración (página 126).
	Cierra la barra de menús.

Cambio del panel de función

1 Toque .

Aparecen las teclas de funciones ocultas.

NOTA

Esta tecla no aparece en algunas fuentes de AV.

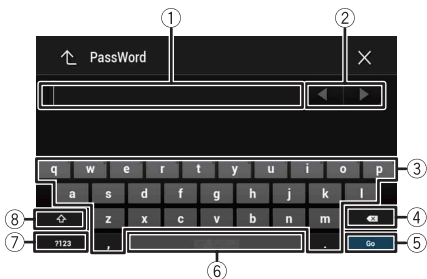











①	Muestra los caracteres que se introducen.
②	Desplaza el cursor o hacia la derecha o hacia la izquierda un número de caracteres equivalente al número de toques.
③	Introduce los caracteres en el cuadro de texto.
④	Elimina el texto de entrada a la izquierda del cursor, letra a letra. Si mantiene pulsada la tecla se eliminan las letras a la izquierda del cursor de forma rápida.
⑤	Confirma la entrada y le permite avanzar hasta el paso siguiente.
⑥	Introduce un espacio.
⑦	Cambia entre letras y números/símbolos.
⑧	Cambia entre letras en mayúscula y en minúscula.

Pantalla del menú superior





<p>①</p>	<p>Iconos de fuente favorita</p> <p>SUGERENCIAS</p> <ul style="list-style-type: none">• Si conecta el sistema de navegación externo a esta unidad, la tecla del modo de navegación aparecerá en la mitad de la pantalla, en el lado derecho.• Si selecciona [Power OFF], puede desactivar casi todas las funciones. El modo [Power OFF] se inicia en los siguientes casos.<ul style="list-style-type: none">– Se recibe una llamada entrante (solo para teléfonos manos libres con Bluetooth).– Se recibe una imagen de la cámara del retrovisor cuando el vehículo da marcha atrás.– Se pulsa un botón en esta unidad.– El interruptor de encendido está apagado (ACC OFF) y, a continuación, se enciende (ACC ON).
<p>②</p>	<p>AV/Tecla de operación de la fuente del dispositivo. Muestra la fuente actual.</p> <p>SUGERENCIA Cuando aparece la última fuente detrás de la tecla, puede cambiar de fuente tocando la tecla.</p>
	<p>Ajuste de la hora y la fecha (página 153)</p>
	<p>Menú configuración (página 126) y Favoritos (página 152)</p>

	<p>Tecla de dispositivo conectado Muestra el dispositivo conectado. Cambia la fuente o la aplicación con dispositivos conectados como WebLink, el sistema de navegación externo, Apple CarPlay, Android Auto.</p> <p>SUGERENCIAS</p> <ul style="list-style-type: none"> • Si un dispositivo con una aplicación compatible está conectado, aparece la tecla de aplicación favorita. Una vez que aparezca la tecla, puede ajustar el margen de la zona de la tecla de aplicación favorita con los siguientes pasos. <ol style="list-style-type: none"> 1 Mantenga pulsado .  aparece en la parte superior derecha de la tecla de aplicación favorita. 2 Arrastre  a la posición deseada. Para finalizar el ajuste, toque cualquier lugar de la pantalla excepto la tecla de aplicación favorita. <ul style="list-style-type: none"> • También puede cambiar el dispositivo móvil que se va a conectar siguiendo los pasos siguientes. <ol style="list-style-type: none"> 1 Toque . 2 Toque . 3 Seleccione el dispositivo deseado y siga las instrucciones. Toque  para realizar la primera conexión inalámbrica con el dispositivo. <p>NOTA Esta función solo está disponible cuando detiene su vehículo en un lugar seguro y acciona el freno de estacionamiento o si el vehículo está totalmente detenido.</p>
	Fuente AV (página 75)
	Telefonía manos libres (página 65)
	Muestra la pantalla de mapa.

Navegación





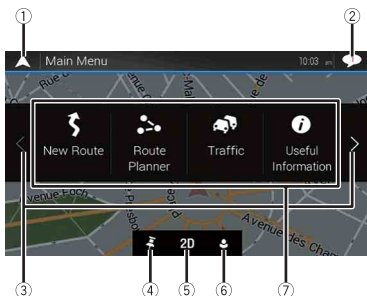

Vista y funciones de la pantalla de menú

- 1 Pulse .
- 2 Toque .
Aparecerá la pantalla de menú principal.





Pantalla de mapa



①	Vuelve a la pantalla de mapas.
②	Notificaciones que contienen información importante.
③	Muestra la página anterior o siguiente del menú de navegación.
④	Ubicaciones que guardó como favoritas.
⑤	Cambia entre los modos de visualización 2D, 3D, y 2D Norte arriba.
⑥	La pantalla [Profils utilisateurs], donde puede crear nuevos perfiles o editar los ya existentes. Puede crear varios perfiles con diferentes ajustes para los distintos conductores que usen el producto. Si crea un nuevo perfil, el producto se reiniciará para aplicar los nuevos ajustes.

	Elementos de navegación
	Busca un destino usando varios métodos (página 25).
	Crea su ruta o edita la ruta actualmente establecida (página 33).
	Muestra la pantalla con información del tráfico (página 43).
	Muestra información útil que le ayuda durante la conducción (página 46).
	Configura los ajustes relacionados con la navegación (página 51).
	Muestra la información de su sistema de navegación (como datos sobre la versión o la licencia).

Iconos de la pantalla del menú principal con una ruta planificada (solo aparecen cuando hay una ruta planificada)

	Añade un punto de paso (página 35).
	Muestra rutas alternativas, partes de la ruta o carreteras específicas de la ruta planificada que debe evitar.
	Muestra la ruta en toda su longitud en el mapa, así como los parámetros de la ruta y rutas alternativas.
	Elimina la ruta o un punto de paso.
	Suspende y reanuda la guía de ruta.

Pantalla de mapas

La mayoría de la información que da el sistema de navegación se puede ver en el mapa. Necesitará adaptarse a la manera en la que se muestra la información en el mapa.

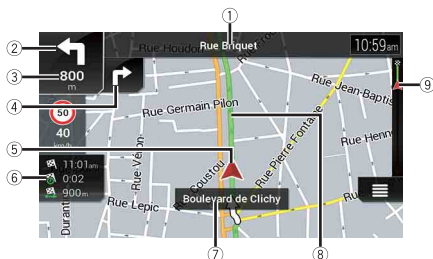

NOTA

En función de las condiciones y de la configuración, es posible que no se vean algunos elementos.

①*	Muestra el número y el nombre de la calle que se va a usar (o siguiente punto de guía).
②*	Muestra el siguiente punto de guía (maniobra). Se muestra el tipo de evento (giro, rotonda, salida de la autopista, etc.) (página 23).
③*	Muestra la distancia al siguiente punto de guía (maniobra).
④*	Muestra la maniobra posterior a la siguiente maniobra.
⑤	Indica la ubicación actual de su vehículo. El ápice de la marca triangular indica la orientación, y la pantalla se mueve automáticamente a medida que circula.
	NOTA Cuando no hay posición GPS, la marca triangular es transparente. Muestra tu última posición conocida.
⑥	Muestra el campo de datos.
⑦	Muestra el nombre de la calle (o ciudad) por la que viaja el vehículo.
⑧*	Indica la ruta actual. La ruta actualmente establecida se resaltará en color en el mapa.
⑨*	Indica el progreso hacia el destino final.

* La información aparece únicamente cuando se ha establecido una ruta.

► Barra de información AV



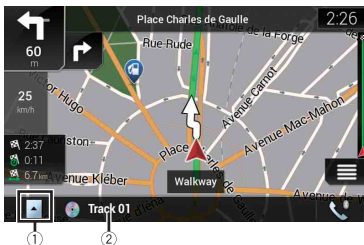



La información AV se muestra en la parte inferior de la pantalla del mapa.



①	Toque esta opción para mostrar la lista de fuentes de AV.
②	Muestra brevemente el estado actual de la fuente de AV.
	Toque para mostrar la pantalla de menú del teléfono (página 65).

Cambio manual de la escala o del mapa

De forma predeterminada, aunque se cambie la escala del mapa en el mapa desplazado, volverá a la escala preestablecida (de acuerdo con el ajuste de [Nivel de zoom] de la configuración de [Mapa de navegación]) cuando se muestre la posición actual del mapa. Para cambiar la escala del mapa de la posición actual, realice el siguiente procedimiento.

- 1 Pulse  y, a continuación, toque .
- 2 Toque  y, a continuación, [Ajustes].
- 3 Toque [Mapa de navegación] y, a continuación, [Pantalla de mapa].
- 4 Toque [Nivel de zoom].
- 5 Arrastre la ventana emergente y toque [Manual].
- 6 Pulse .
- 7 Toque  o .

►Zoom inteligente

El sistema de navegación dispone de un “Zoom inteligente” que actúa de dos formas.

- Cuando la ruta está establecida:
Cuando se aproxime un giro, el “Zoom inteligente” aumentará el mapa y subirá el ángulo de visualización para que pueda reconocer mejor la maniobra en el siguiente

cruce. Si el siguiente giro está lejos, alejará el mapa y reducirá el ángulo de visualización para que pueda ver la carretera frente a usted.

- Cuando no hay ruta establecida:
"Zoom inteligente" ampliará el mapa si conduce lentamente y lo alejará cuando conduzca a alta velocidad.

Alternancia entre los modos de visualización 2D, 3D y 2D Norte arriba

Puede cambiar los modos de visualización del mapa. Para la visualización del mapa 2D, puede elegir entre "Rumbo hacia arriba" o "Norte arriba".

Rumbo hacia arriba	En la pantalla del mapa aparece siempre la dirección del vehículo, como si avanzara hacia la parte superior de la pantalla.
Norte arriba	En la parte superior de la pantalla del mapa se encuentra siempre el norte. NOTA La orientación del mapa se fija en "Rumbo hacia arriba" cuando se muestra la pantalla del mapa 3D.

1 Pulse

2 Toque

3 Toque la siguiente tecla.

Cada vez que toque la tecla, cambiará el ajuste.

	Indica que está seleccionado el modo de visualización 2D Rumbo hacia arriba.
	Indica que está seleccionado el modo de visualización 3D Rumbo hacia arriba. NOTA El modo de visualización de mapa 3D tiene un escalado de mapa limitado. Si la escala del mapa se reduce demasiado, el mapa se reducirá en el mapa 2D.
	Indica que está seleccionado el modo de visualización 2D Norte arriba.

Desplazamiento del mapa hacia la posición que desea ver

1 Pulse

2 Toque en cualquier lugar del mapa o toque y arrastre el mapa en la dirección hacia la que desea realizar el desplazamiento.

Si coloca el cursor en la ubicación deseada, se mostrará rápidamente la ubicación en la parte superior de la pantalla, con el nombre de la calle y otra información sobre esta ubicación.

3 Toque .

El mapa vuelve a la posición actual.





SUGERENCIA

Si pulsa el botón , el mapa vuelve a la posición actual.

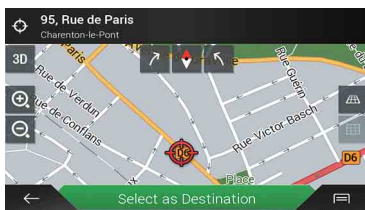
► Teclas de control en el mapa desplazado

Pantalla del mapa (mapa desplazado)



	Cambia el modo de visualización del mapa. El modo de visualización actual se muestra en la tecla de control.
	Acerca o aleja el mapa. También puede pellizcar o ampliar el mapa para acercarlo o alejarlo.
	Gira el mapa en el sentido de las agujas del reloj o en el sentido contrario.
	Cancela la rotación del mapa.
	Inclina el ángulo del mapa hacia arriba o abajo. El ángulo de visualización vertical del mapa solo puede cambiarlo en el modo 3D.





Guía de ruta

Cuando comienza la guía de ruta, el sistema ofrece varias guías por voz, indicaciones de texto y señales.

► Eventos de ruta frecuentemente mostrados

A continuación se indican algunos ejemplos de las maniobras que se muestran.

	Gire a la izquierda, gire a la derecha, cambie de sentido.
--	---

	En la rotonda, dirijase a la izquierda: tercera salida (siguiente maniobra).
	Entre en la rotonda (maniobra tras la siguiente maniobra).
	Entrada de la autovía o salida de la autovía.
	Súbase al transbordador o bájese del transbordador.
	Se está aproximando al destino o a un punto de paso.
	Información de carril Cuando navegue por carreteras de varios carriles, deberá asegurarse de conducir por el carril adecuado para la ruta recomendada.
	Señales Las señales se muestran en la parte superior del mapa.
	Vista del cruce Si se acerca a una intersección compleja, el mapa se sustituirá por una vista 3D del cruce.

NOTA

Si los datos correspondientes a estos elementos no se encuentran en los datos de mapa, la información no estará disponible ni siquiera si hay señales en la carretera actual.

SUGERENCIA

Si habilita la opción [Mostrar servicios de autopista], aparecerá  cuando conduzca por autopistas. Toque el icono para abrir los detalles de las próximas salidas o estaciones de servicio. Además, al tocar un elemento, aparecerá su ubicación en el mapa. Así puede seleccionarlo fácilmente como punto de paso.

Exploración del campo de datos

Los campos de datos son diferentes cuando navega por una ruta y cuando no ha especificado un destino. Por ejemplo, el campo de datos ofrece la siguiente información.

- Cuando la ruta está establecida:
Se muestran la distancia hasta el destino final, el tiempo necesario para llegar al destino final y la hora estimada de llegada.



- Cuando la ruta no está establecida:
Se muestra la dirección o altitud.



NOTAS

- Si mantiene pulsado el campo, podrá visualizar la pantalla de ajuste del campo. Para obtener más información, consulte la página 58.
- El tiempo estimado de llegada se basa en el límite de velocidad establecido en [Velocidad máx.] en la configuración del tipo de vehículo y en la velocidad de conducción real. El tiempo estimado de llegada es una referencia y no garantiza que se llegue a esa hora. Para obtener más información, consulte la página 51.

Búsqueda de un destino

Busque un destino o un punto de paso con una dirección o mediante otro método. Para seleccionar una dirección, toque el mapa en la pantalla.

Cuando el destino esté establecido, el sistema empezará la navegación si toca [Iniciar navegación] (página 33).

⚠ PRECAUCIÓN

Por razones de seguridad, los ajustes de destino no estarán disponibles mientras el vehículo esté en movimiento. Para activar estas funciones, deberá detenerse en un lugar seguro y poner el freno de mano.

NOTA

Parte de la información sobre las reglas de conducción depende del momento en que se haga el cálculo de ruta. Por ello, esta información podría no corresponderse con algunas reglas de conducción específicas cuando el vehículo pase por ese sitio en concreto. Además, la información sobre las reglas de conducción son para vehículos de pasajeros, no para camiones ni otros vehículos de reparto. Siga siempre las reglas de conducción cuando conduzca.







1 Pulse .

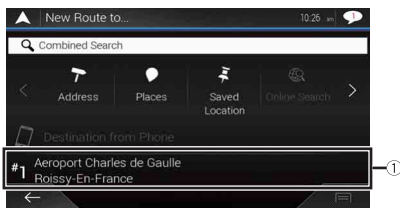

2 Toque .

3 Toque [Nueva ruta].

Aparece la siguiente pantalla.



①	Sugiere destinos basados en sus hábitos de navegación y en parámetros como la hora actual, el día de la semana y la ubicación actual.
 	Muestra la página anterior o siguiente del menú de búsqueda de un destino.
	Para buscar un sitio, introduzca una dirección específica (página 27).
	Busca diferentes instalaciones (puntos de interés: POI), como gasolineras, alojamientos, etc., al seleccionar la categoría (página 27).
	Selecciona un destino entre las ubicaciones almacenadas (página 29).
	Busca un sitio entre los visitados recientemente (página 30).
	Selecciona un destino entre las rutas almacenadas (página 30).

	Busca un sitio al introducir una longitud y una latitud (página 31).
	Busca un sitio mediante varios factores (página 30).

Búsqueda de una ubicación por dirección

Busca un destino del que se ha especificado la dirección.

SUGERENCIA

En función de los resultados de la búsqueda, podrían omitirse determinados pasos.

- 1 Toque [Dirección].**
- 2 Seleccione [País].**
Sugiere el país en el que se encuentra como predeterminado.
Si desea cambiar el área de búsqueda, establezca otro país.
- 3 Seleccione [Ciudad o código postal].**
Sugiere la ciudad/población donde se encuentra como predeterminada.
Puede elegir la ciudad/población mediante el código postal, en lugar de por su nombre.
- 4 Seleccione [Calle].**
Si el nombre de la calle no está disponible, toque [Ir a la ciudad] y seleccione la ciudad/población. De esta forma, el centro de la ciudad/población seleccionada se convierte en el destino de la ruta.
- 5 Seleccione [Seleccionar número de casa o intersección].**
Esta opción aparecerá una vez que se haya establecido una calle. Si el número de la casa no está disponible, toque [Ir a la calle] y seleccione la calle. De esta forma, el centro de la calle seleccionada se convierte en el destino de la ruta.
Tras tocar la dirección seleccionada para finalizar la búsqueda de dirección, la ubicación buscada aparecerá en la pantalla del mapa.
- 6 Toque [Seleccionar como destino].**

Búsqueda de puntos de interés (POI)

Para buscar diferentes instalaciones (puntos de interés: POI), seleccione las categorías de gasolineras, alojamientos o restaurantes.

► Búsqueda de puntos de interés POI mediante categorías preestablecidas

La búsqueda de categorías preestablecidas le permite encontrar rápidamente los tipos de POI más seleccionados.

- 1 Toque [Lugares].**

2 Toque la categoría.

Las categorías de búsqueda preestablecidas son las siguientes.

- [Gasolinera]
- [Alojamiento]
- [Restaurante]
- [Aparcamiento]

3 Toque POI.

La ubicación buscada aparecerá en la pantalla de mapas.

SUGERENCIA

Si pulsa , puede ordenar los resultados o mostrar las ubicaciones de todas las instalaciones en el mapa.

4 Toque [Seleccionar como destino].

NOTAS

- Cuando no se ha definido la ruta, se buscan POI en los alrededores de la posición actual.
- Cuando la posición actual no está disponible (no hay señal GPS), se buscan POI en los alrededores de la última posición conocida.
- Cuando se ha establecido una ruta, a lo largo de esta se buscan [Gasolinera] y [Restaurante], y en los alrededores del destino se buscan [Alojamiento] y [Aparcamiento].

► Búsqueda de POI por categorías o directamente desde el nombre de las instalaciones

Puede buscar POI por categorías y subcategorías. También puede buscar POI por sus nombres dentro de cada categoría.

1 Toque [Lugares].

2 Toque [Buscar en todos los lugares].

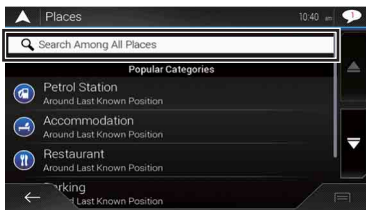

3 Toque [Cerca de aquí] y después seleccione el área en la que se deben buscar POI.

- [Vista por categorías]:
Puede seleccionar si quiere que se muestren las categorías POI.
- [Cerca de aquí]:
Busca en los alrededores de la posición actual. También puede buscar en los

alrededores de la última posición conocida si la posición actual no está disponible. La lista de resultados se ordenará en función de la distancia desde esa posición.

- [En una ciudad]:
Busca un sitio en la ciudad/población seleccionada. La lista de resultados se ordenará en función de la distancia al centro de la ciudad/población seleccionada.
- [Cerca del destino]:
Busca un lugar cerca del destino de la ruta actual. La lista de resultados se ordenará en función de la distancia desde el destino. (Esta tecla solo está activa si se ha establecido la ruta).
- [En la ruta]:
Busca a lo largo de la ruta actual y no en los alrededores de un punto ya establecido. Esto es útil cuando se busca una parada con un desvío mínimo, como gasolineras o restaurantes. La lista de resultados se ordenará en función de la distancia del desvío necesario. (Esta tecla solo está activa si se ha establecido la ruta).

4 Seleccione una de las categorías, subcategorías o marcas, para reducir el número de lugares.

SUGERENCIA

Puede utilizar el teclado para introducir el nombre del lugar si toca [Buscar por nombre].

5 Toque POI.

La ubicación buscada aparecerá en la pantalla de mapas.

SUGERENCIA

Si toque , toque cambiar el método de ordenación de los resultados.

6 Toque [Seleccionar como destino].

Selección de un destino entre las ubicaciones almacenadas

Si almacena las ubicaciones que visita con frecuencia, se ahorrará tiempo y esfuerzo. Seleccionar un elemento de la lista ofrece una forma sencilla de especificar la posición.

NOTA

Esta función está disponible solo si se ha registrado alguna ubicación en [Ubicación guardada] que esté en dos categorías predeterminadas: [Casa] y [Trab] (página 39).

1 Toque [Ubicación guardada].

2 Toque la entrada.

La ubicación buscada aparecerá en la pantalla de mapas.

3 Toque [Seleccionar como destino].

SUGERENCIA

Para editar los detalles de las ubicaciones guardadas, toque  y luego [Editar].

Selección de un destino entre las rutas almacenadas

Si almacena las rutas que utiliza con frecuencia, se ahorrará tiempo y esfuerzo.

NOTA

Esta función está disponible solo si se ha registrado alguna ruta en [Rutas guardadas] (página 42).

- 1 Toque [Rutas guardadas].
- 2 Toque la entrada.
- 3 Toque [Mostrar ruta].
- 4 Toque [Iniciar navegación].

SUGERENCIA

Puede cambiar el destino final o añadir puntos de paso en [Planificador de ruta] (página 33).

Selección de un destino desde el historial

Los lugares que anteriormente haya establecido como destinos o como puntos de paso quedarán automáticamente almacenados en [Historial].

- 1 Toque [Historial].
- 2 Toque la entrada.
La ubicación buscada aparecerá en la pantalla de mapas.
- 3 Toque [Seleccionar como destino].

Búsqueda de una ubicación mediante [Búsqueda combinada]

La función [Búsqueda combinada] le permite buscar un lugar por su nombre y zona de búsqueda.

SUGERENCIA

La función [Búsqueda combinada] también busca en los datos guardados.

- 1 Toque [Búsqueda combinada].
- 2 Toque el cuadro de texto de la derecha para introducir el país y la ciudad/
población.
- 3 Introduzca el nombre, la dirección o la categoría del destino en el cuadro de texto de la izquierda y, a continuación, toque 🔍.
- 4 Toque la entrada.
La ubicación buscada aparecerá en la pantalla de mapas.

5 Toque la parte derecha de la lista para delimitar los resultados de búsqueda.

SUGERENCIA

Si pulsa un logotipo de proveedor de datos de mapas, puede limitar la lista de los resultados mostrando los del proveedor.

6 Toque [Seleccionar como destino].

Búsqueda de una ubicación por coordenadas

Al introducir una latitud y longitud, localizará la ubicación.

1 Toque [Coordenada].

2 Introduzca el valor de latitud y toque [OK].

SUGERENCIA

Cuando introduzca coordenadas en formato UTM, toque  y, a continuación, [Coordenadas UTM].

3 Introduzca el valor de longitud y toque [Ir].

La ubicación buscada aparecerá en la pantalla de mapas.

4 Toque [Seleccionar como destino].

SUGERENCIA

Puede cambiar el formato de visualización de los valores de latitud y longitud a cualquiera de los siguientes formatos: grados decimales; grados y minutos decimales, o grados, minutos y segundos decimales.

NOTA

Cuando ya se haya introducido un valor en el campo de texto, elimine primero el valor.

Búsqueda de una ubicación mediante el desplazamiento del mapa

Especificar una ubicación y, a continuación, desplazar el mapa, le permite establecer la posición como un destino o punto de paso.

1 Pulse .

2 Toque y arrastre la pantalla para desplazar el mapa.

3 Toque la ubicación que desea seleccionar como destino.

Aparecerá el cursor.

4 Toque [Seleccionar como destino].





Selección de las opciones de ruta

Cuando busque una ubicación, aparecerá la pantalla [Ubicación en el mapa]. Puede seleccionar algunas opciones de la ruta o de la ubicación de mapa mostrada antes de calcular la ruta.

SUGERENCIA

Si toca el mapa, el cursor se colocará en esa posición. También puede arrastrar el mapa para desplazarlo.



①	Acercarse/alejarse SUGERENCIA También puede pellizcar o ampliar el mapa para acercarse o alejarse.
②	Cancela la pantalla [Ubicación en el mapa] y muestra el mapa de la posición actual.
③	Devuelve el cursor a la posición inicial y la escala del mapa a la escala inicial.
④	Muestra las preferencias de ajustes de ruta para el cálculo de ruta. Toca las teclas para activar o desactivar las preferencias.  : Si la tecla está activada, calcula la ruta dando prioridad al uso de autopistas.  : Si la tecla está activada, calcula la ruta dando prioridad al uso de carreteras de peaje.  : Si la tecla está activada, calcula la ruta dando prioridad al uso de transbordadores.  : Si la tecla está activada, calcula la ruta dando prioridad al uso de carriles VAO y para vehículos compartidos.
⑤	Vuelve a la pantalla anterior.
⑥	Establece la posición del cursor en el destino (o punto de paso).

7

Muestra los atajos.

- [Información detallada]:
Muestra la información detallada del punto.
- [Guardar ubicación]:
Guarda la ubicación mostrada como ubicación favorita. Después podrá encontrar fácilmente la ubicación guardada.
- [Lugares cerca del cursor]:
Busca POI en los alrededores de la ubicación mostrada. Toque POI para mostrar la pantalla [Ubicación en el mapa] y establecer el POI como destino (o punto de paso).

Comenzar la navegación

- 1 Una vez haya seleccionado el destino, toque [Seleccionar como destino].**
Aparecerá la pantalla de resumen de ruta y se iniciará la cuenta atrás. Cuando finalice la cuenta atrás se iniciará la guía automática. Si pulsa cualquier punto de la pantalla durante la cuenta atrás, esta se detiene y la pantalla permanece tal y como está.
- 2 Toque [Iniciar navegación].**
El sistema de navegación inicia la guía de ruta.

SUGERENCIA

Consulte la página 23 para obtener más información sobre la pantalla de resumen de ruta.

Comprobación y modificación de la ruta actual



Si la navegación ya ha comenzado, hay varias formas de modificar la ruta actual. Los siguientes apartados describen algunas de estas opciones.

Creación de una ruta con [Planificador de ruta]

La función [Planificador de ruta] (o [Mi ruta]) le permite crear una ruta con una serie de destinos.

SUGERENCIA

Cuando haya establecido la ruta, podrá editarla con el menú que se muestra como [Mi ruta].

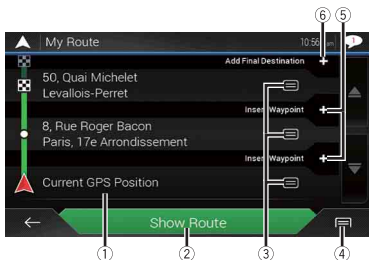

- 1 Pulse  y, a continuación, toque .**
- 2 Toque [Planificador de ruta] o [Mi ruta].**
- 3 Toque una de las opciones.**



①	Posición de inicio (la posición actual del vehículo se establece como predeterminada y se muestra [Posición GPS actual]) (página 35).
②	Calcula la ruta y muestra la pantalla [Resumen de ruta].
③	Muestra las opciones de la ubicación. [Mover arriba]/[Mover abajo]: Edita el orden de visita de las ubicaciones. [Borrar]: Elimina el destino o punto de paso. [Guardar ubicación]: Guarda la ubicación en [Ubicación guardada] (página 39). [Cambiar]: Cambia el destino o punto de paso a otra ubicación. [Mostrar en el mapa]: Muestra la ubicación seleccionada en el mapa.
④	Muestra los atajos. [Borrar todo]: Borra todos los puntos de paso y el destino. Toque [Continuar sin ruta] para cancelar la ruta planificada. [Optimizar etapas]: Cambia el orden de los puntos de paso de manera automática para que la ruta sea fácil. (Si el orden mostrado es el mismo que el actual, esta opción no es válida). [Optimizar ruta]: Cambia el orden de todos los puntos de paso y del destino de manera automática para que la ruta se haga sea fácil. (Si el orden mostrado es el mismo que el actual, esta opción no es válida).
⑤	Introduce un nuevo punto de paso.
⑥	Añade un nuevo destino y cambia el destino actual al último punto de paso.

► Cambio de la posición de inicio



Puede cambiar la posición de inicio de la ruta para que sea diferente de la posición actual.

- 1 Pulse  y, a continuación, toque .
- 2 Toque [Planificador de ruta] o [Mi ruta].
- 3 Toque [Posición GPS actual].
- 4 Toque [Ajustar punto salida] o [Cambiar punto de salida] y, a continuación, toque [OK].
- 5 Busque una ubicación.
- 6 Toque [Ajustar punto salida] o [Cambiar punto de salida].
La posición seleccionada pasa a ser la posición de inicio para el cálculo de la ruta.
- 7 Toque [Mostrar ruta] o [Continuar sin ruta].
El sistema comienza a recalcular la ruta después de tocar [Mostrar ruta]. A continuación aparecerá la pantalla [Resumen de ruta]. Tras tocar [Iniciar navegación], el sistema de navegación inicia la guía de ruta.



NOTA

Tras tocar [Continuar sin ruta], aparece el mapa de la posición actual.

► Cambio de la posición de inicio

- 1 Pulse  y, a continuación, toque .
- 2 Toque [Planificador de ruta] o [Mi ruta].
- 3 Toque [Posición GPS actual].
- 4 Toque [Volver a la posición GPS] y, a continuación, toque [Borrar punto de salida].
La posición de inicio para el cálculo de la ruta vuelve a ser la posición actual.



Añadir puntos de paso

- 1 Pulse  y, a continuación, toque .
- 2 Toque [Añadir punto intermedio].
- 3 Busque una ubicación.
- 4 Toque [Seleccionar como punto intermedio].
Se recalcula la ruta y aparece la pantalla [Resumen de ruta]. (Si hay un punto de paso ya establecido, aparece la pantalla [Mi ruta]. Toque [Mostrar ruta] y vaya al siguiente paso).

- 5 Toque [Iniciar navegación].**
El sistema de navegación inicia la guía de ruta.

Comprobar rutas alternativas

Puede seleccionar otra ruta y comparar diferentes rutas alternativas.

- 1** Pulse  y, a continuación, toque .
- 2** Toque [Desvíos y alternativas].
- 3** Toque [Rutas alternativas].
- 4** Toque cualquiera de las condiciones de cálculo de rutas.
Puede ver el tiempo aproximado necesario y la distancia total de las rutas alternativas seleccionadas. Toque cualquiera de las rutas alternativas que desea visualizar en el mapa.

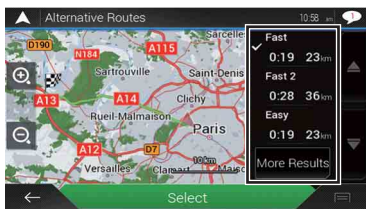



SUGERENCIA

Si se encuentran más de tres rutas alternativas, aparecerá [Más resultados]. Toque [Más resultados] para mostrar otras rutas.

- 5** Toque [Elegir].
La ruta seleccionada pasa a ser su ruta actual. Para obtener más información sobre las condiciones de cálculo de ruta, consulte [Método de planificación de ruta] (página 53).

Comprobación de rutas de desvío

Puede comprobar rutas de desvío que eviten secciones o calles seleccionadas o eviten el camino que queda por recorrer. También puede comprobar rutas alternativas.

- 1** Pulse  y, a continuación, toque .
- 2** Toque [Desvíos y alternativas].
- 3** Toque una de las opciones.



Elemento de menú	Descripción
[Rutas alternativas]	Muestra las rutas alternativas (página 36).
[Evitar secciones especiales]	Muestra la ruta evitando algunas secciones. Toque la lista de elementos para seleccionar la sección que quiera evitar. Se muestra la distancia y el tiempo de diferencia, la ruta sugerida, la ruta actual y la sección que se va a evitar. Toque [Aceptar] para establecer la ruta sugerida.
[Evitar vía específica]	Muestra la ruta evitando algunas carreteras. Toque la lista de elementos para seleccionar la carretera que quiera evitar. Se muestra la distancia y el tiempo de diferencia, la ruta sugerida, la ruta actual y la sección que se va a evitar. Toque [Aceptar] para establecer la ruta sugerida.
[Evitar carretera delante]	Muestra la ruta evitando el camino que queda por recorrer. Toque [+] o [-] para establecer la distancia que quiera evitar. Toque [Evitar] para establecer la ruta sugerida.
[Restaurar ruta original]	Cancela la ruta con todo lo evitado y restablece la ruta anterior.

NOTA

La ruta establecida por [Rutas alternativas] no se puede cancelar.

Comprobación de las preferencias y la información de ruta

Una vez establecida la ruta, puede comprobar el resumen de la ruta actual.

- 1 Pulse  y, a continuación, toque .
- 2 Toque [Resumen de ruta].
- 3 Toque una de las opciones.



La condición de la ruta que aparece se muestra en la esquina superior izquierda mediante un icono. La longitud total de la ruta y el tiempo necesario aproximado para la misma se muestran en el lado inferior izquierdo.

SUGERENCIA

Puede desplazar el mapa arrastrándolo.

①	<p>Muestra la información de un punto de tránsito de la ruta. Toque para visualizar la ubicación en el mapa. Toque [Evitar] y [Aceptar] para establecer esa ubicación como ubicación a evitar.</p>
②	<p>Muestra rutas alternativas (página 36).</p>
③	<p>Muestra los atajos. [Preferencias de la ruta]: Muestra las preferencias de ajustes de ruta. Si cambia las preferencias, se recalculará la ruta. [Itinerario]: Muestra todos los puntos de tránsito de manera detallada. Toque un punto de tránsito para mostrar su ubicación en el mapa. Si toca [Evitar] y [Aceptar] en la pantalla del mapa, se recalculará la ruta evitando el punto de tránsito (dentro de lo posible). [Guardar ruta]: Guarda la ruta mostrada. Después podrá encontrar la ubicación guardada. [Lugares durante la ruta]: Busca POI en los alrededores de la ubicación mostrada. Toque POI para mostrar la pantalla [Ubicación en el mapa] y establecer el POI como punto de paso. [Simulación]: Puede ejecutar una navegación simulada que realiza una demostración de la ruta actual (página 38).</p>

Cancelación de la guía de ruta actual

Si ya no necesita desplazarse al destino, siga los pasos que se indican a continuación para cancelar la guía de ruta.

1 Pulse  y, a continuación, toque .

2 Toque [Cancelar ruta] o [Borrar etapa].

3 Toque una de las opciones.



Si no hay puntos de paso en la ruta, toque [Cancelar ruta] para cancelar la ruta.

Si hay puntos de paso en la ruta, toque [Cancelar ruta] para cancelar la ruta. Toque [Borrar etapa] para borrar solo el punto de paso más cercano. En ese caso, se recalculará la ruta.

Visualización de la simulación de la ruta

Puede ejecutar una navegación simulada que realiza una demostración de la ruta actual.

1 Establezca una ruta hasta su destino (página 25).

- 2 Pulse  y, a continuación, toque .
- 3 Toque [Resumen de ruta] y, a continuación, toque .
- 4 Toque [Simulación].

La simulación comenzará en el punto de inicio de la ruta y, utilizando una velocidad realista, le dirigirá por toda la ruta recomendada.

NOTA

Para detener la simulación, toque [Cerrar].



Guardar una ubicación en [Ubicación guardada]

Si guarda sus ubicaciones favoritas en [Ubicación guardada] ahorrará tiempo y esfuerzo en volver a introducir esa información.

[Ubicación guardada] puede incluir su domicilio, lugar de trabajo y lugares que ya haya registrado.



Guardar la ubicación de su domicilio y lugar de trabajo

Puede almacenar una ubicación de domicilio y una de lugar de trabajo.

- 1 Pulse  y, a continuación, toque .
- 2 Toque [Nueva ruta] y, a continuación, [Ubicación guardada].
También puede mostrar la pantalla [Ubicación guardada] si toca  en la parte inferior de la pantalla cuando se muestra el menú de navegación.
- 3 Toque [Casa] o [Trab] y, a continuación, toque [OK].
Cuando haya guardado su domicilio o lugar de trabajo, toque [Casa] o [Trab] para mostrar la ubicación en la pantalla [Ubicación en el mapa].
- 4 Busque una ubicación (página 25).
- 5 Toque [Guardar ubicación].
Se ha guardado la posición del cursor.



Guardar sus ubicaciones favoritas

Puede guardar una ubicación que visita frecuentemente (como el domicilio de un familiar) para encontrar la ruta fácilmente.



- 1 Pulse  y, a continuación, toque .
- 2 Toque [Nueva ruta] y, a continuación, [Ubicación guardada].
También puede mostrar la pantalla [Ubicación guardada] si toca  en la parte inferior de la pantalla cuando se muestra el menú de navegación.

- 3 Toque [Añadir ubicación].
 - 4 Busque una ubicación (página 25).
 - 5 Toque [Guardar ubicación].
 - 6 Introduzca el nombre si es necesario y luego toque .
- Se ha guardado la posición del cursor.

SUGERENCIA

En el teclado de la pantalla, si toca  o  podrá guardar la ubicación como su casa o lugar de trabajo.



Cambiar el nombre de ubicaciones guardadas

- 1 Pulse  y, a continuación, toque .
- 2 Toque [Nueva ruta] y, a continuación, [Ubicación guardada].
- 3 Toque  y, a continuación, [Editar].
Aparecerá la pantalla [Selección de ubicación para editar].
- 4 Toque el elemento cuyo nombre desee cambiar y toque [Cambiar nombre].
- 5 Introduzca el nombre y luego toque .
- 6 Toque [Fin].

NOTA

No se puede cambiar el nombre de [Casa] ni de [Trab]. La ubicación puede establecerse otra vez.

Eliminar ubicaciones guardadas

- 1 Pulse  y, a continuación, toque .
- 2 Toque [Nueva ruta] y, a continuación, [Ubicación guardada].
- 3 Toque  y, a continuación, [Editar].
Aparecerá la pantalla [Selección de ubicación para editar].
- 4 Toque el elemento cuyo nombre desee eliminar y toque [Borrar].
Aparecerá un mensaje que le preguntará si confirma la eliminación.

NOTAS

- No se puede borrar [Casa] ni [Trab]. La ubicación puede establecerse otra vez.
- Si toca  y, a continuación, toca [Borrar todo] se pueden eliminar todas las entradas (incluidas las ubicaciones del domicilio y el lugar de trabajo).

- 5 Toque [OK].
- 6 Toque [Fin].

Cómo guardar una ubicación como punto de aviso



Puede guardar cualquier ubicación del mapa (como una zona escolar o un paso a nivel) como punto de alerta.

Importante

La advertencia de la existencia de cámaras de seguridad en carretera (como cámaras de control de velocidad) estará deshabilitada cuando se encuentre en un país en el que las advertencias de cámaras de seguridad en carretera estén prohibidas. Sin embargo, es responsabilidad suya asegurarse de que esta función es legal en el país en el que desea utilizarla.

NOTA

Para utilizar esta función, active las advertencias con antelación y establezca los tipos de alerta (página 55).

- 1 Pulse .
- 2 Desplace el mapa y seleccione una ubicación.
El cursor aparecerá en el punto seleccionado.
- 3 Toque .
- 4 Toque [Añadir puntos de alerta].
- 5 Ajuste los parámetros necesarios.

Elemento de menú	Descripción
[Tipo de alerta]	Establece el tipo de punto de alerta.
[Advertencias de velocidad]	Establece el límite de velocidad para este punto de alerta (si procede).
[Dirección]	Establece la dirección desde la que espera que llegue la alerta.



- 6 Toque [Guardar].

NOTA

En [Tipo de alerta], la alerta de la cámara de velocidad no se puede seleccionar si el cursor está ubicado en el mapa de Francia.

Editar los puntos de alerta guardados

Se pueden editar los puntos de alerta guardados.

- 1 Pulse .
- 2 Desplace el mapa y mueva el cursor al punto de alerta guardado y, a continuación, toque .
- 3 Toque [Editar puntos de alerta].
- 4 Ajuste los parámetros necesarios.





Si toca  y, a continuación, toca [Borrar], se eliminará el punto de alerta seleccionado.

5 Toque [Editar].





Cómo guardar una ruta en [Rutas guardadas]

Si guarda sus rutas favoritas en [Rutas guardadas] ahorrará tiempo y esfuerzo en volver a introducir esa información.





Almacenamiento de sus rutas favoritas

- 1 Establezca una ruta hasta su destino (página 25).
- 2 Pulse  y, a continuación, toque .
- 3 Toque [Resumen de ruta] y, a continuación, toque .
- 4 Toque [Guardar ruta].
- 5 Introduzca el nombre si es necesario y luego toque .

Cambiar el nombre de rutas guardadas

- 1 Pulse  y, a continuación, toque .
- 2 Toque [Nueva ruta] y, a continuación, .
- 3 Toque [Rutas guardadas].
- 4 Toque  y, a continuación, [Editar].
- 5 Toque el elemento cuyo nombre desee cambiar y toque [Cambiar nombre].
- 6 Introduzca el nombre y luego toque .
- 7 Toque [Fin].

Eliminar rutas guardadas

- 1 Pulse  y, a continuación, toque .
- 2 Toque [Nueva ruta] y, a continuación, .
- 3 Toque [Rutas guardadas].
- 4 Toque  y, a continuación, [Editar].

- 5 Toque el elemento cuyo nombre desee eliminar y toque [Borrar].

NOTA



Si toca , a continuación, toca [Borrar todo] se pueden eliminar todas las entradas.

- 6 Toque [Borrar].

Recepción de información del tráfico en tiempo real (TMC)



El canal de mensajes de tráfico (TMC) proporciona informes de tráfico en tiempo real. Si el sistema de navegación cuenta con la función TMC, puede consultar los informes de tráfico y la información recibida.

Visualización de la pantalla [Resumen de tráfico]

- 1 Pulse  y, a continuación, toque .
- 2 Toque [Tráfico].
Aparecerá la pantalla [Resumen de tráfico].

Visualización de la lista del tráfico

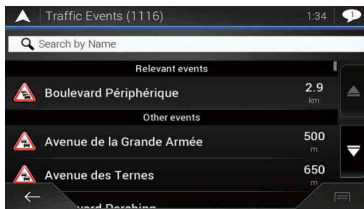

La información de tráfico se muestra en una lista en pantalla. Esto le permite comprobar cuántos incidentes de tráfico se han producido, la ubicación y la distancia hasta su posición actual.

- 1 Pulse  y, a continuación, toque .
- 2 Toque [Tráfico].
Aparecerá la pantalla [Resumen de tráfico].
- 3 Toque [Eventos de tráfico].





Se muestra una lista con la información de tráfico recibida. La lista está ordenada por distancia desde la posición actual. Los sitios (nombres de calles) en los que ha habido un accidente se muestran en la lista.

NOTAS

- Si la ruta está establecida, en la parte superior de la lista se muestran eventos pertinentes para la ruta actual.
- Toque los elementos que desee para consultar su posición en el mapa. Toque  o  para mostrar el evento anterior o el próximo.

Comprobación de los incidentes de tráfico en el mapa

En el mapa se puede visualizar la información de eventos de tráfico.

- 1 Pulse , y, a continuación, toque .
- 2 Toque [Tráfico].
Aparecerá la pantalla [Resumen de tráfico].
- 3 Toque [Mapa de tráfico].

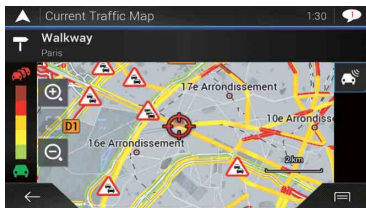

Los segmentos de carretera afectados por incidentes de tráfico se muestran en el mapa en un color alternativo, mientras que los símbolos pequeños que aparecen encima de la carretera muestran la naturaleza del incidente.

Las líneas de atasco indican el grado de atasco por color.

Icono de notificación de tráfico

El icono de notificación muestra el estado de recepción de información del tráfico.

- 1 Toque el icono de evento de tráfico relevante en el mapa.

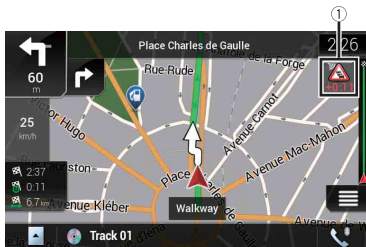

①	Icono de notificación de tráfico
	Indica que hay incidentes de tráfico en su área de cobertura.
	Indica que se está recibiendo información sobre incidentes de tráfico.
	Indica que no hay incidentes de tráfico importantes en su ruta.
	Indica que hay incidentes de tráfico importantes en su ruta. El icono muestra el tipo del siguiente incidente de tráfico.

Puede ver los detalles de los incidentes de tráfico. Toque el evento importante para visualizar su ubicación en el mapa.

Activar o desactivar la información del tráfico

La función de información de tráfico está activada de forma predeterminada. Para activar o desactivar la función TMC realice lo siguiente.

NOTA

Si desactiva la función de información del tráfico, en el menú de navegación desaparecerá [Tráfico].

- 1 Pulse y, a continuación, toque .
- 2 Toque y, a continuación, [Ajustes].
- 3 Toque y, a continuación, [Tráfico].
- 4 Toque [Tráfico] para activar o desactivar el interruptor.

Consulta de información útil sobre su trayecto

Acerca del menú [Información útil]



El menú [Información útil] contiene información que le ayudará durante la conducción.

1 Pulse  y, a continuación, toque .

2 Toque [Información útil].

Aparecerá la pantalla [Información útil].

Información de cada opción del menú [Información útil]

Elemento de menú	Descripción
[Posición actual]	<p>Muestra una pantalla especial con información sobre la posición actual y una tecla para buscar servicios cercanos de emergencia o de asistencia en carretera.</p> <p>SUGERENCIAS</p> <ul style="list-style-type: none">• Para guardar la posición actual como destino [Ubicación guardada], toque  (página 39).• Para comprobar la información del país de su posición actual, toque .
[Ayuda cerca]	<p>Busca los POI de los alrededores.</p> <p>Las categorías de búsqueda preestablecidas son las siguientes.</p> <ul style="list-style-type: none">• [Taller mecánico]• [Salud]• [Policía]• [Gasolinera]
[Información del país]	<p>Consulta información de conducción útil sobre el país seleccionado (por ejemplo, los límites de velocidad y los niveles máximos de alcohol permitidos en sangre).</p> <p>NOTA</p> <p>Esta información puede no corresponderse con las normativas actuales, etc. Úsela como referencia.</p>
[Seguimiento de viajes]	<p>Consulta los datos estadísticos de sus trayectos (por ejemplo, la hora de inicio, la hora de finalización, la velocidad media, etc.) (página 47).</p>
[Información GPS]	<p>Muestra la pantalla de información de GPS, con la posición del satélite y la información de potencia de la señal.</p>



Elemento de menú	Descripción
[Consumo de combustible]	Estima el coste de combustible necesario para llegar a su destino mediante la introducción de la información de consumo de combustible en el sistema de navegación.

Registro del historial de viajes

Si activa el registrador de trayectos podrá guardar su historial de conducción (en adelante, "registro de trayectos"). Podrá revisar su registro de trayectos más tarde. El registro de trayectos está configurado para que se inicie manualmente por defecto. Puede cambiar los ajustes de esta función para que se guarde el registro de manera automática. Para obtener más información, consulte [Seguimiento de viajes] (página 62).

► Activar el registro de trayectos temporalmente



La activación única es útil si desea crear un registro para un trayecto en particular.

- 1 Pulse  y, a continuación, toque .
- 2 Toque [Información útil].
- 3 Toque [Seguimiento de viajes].
Aparecerá una lista de registros de trayectos ya guardados. Si aún no ha guardado ninguno, aparecerá una lista en blanco.
- 4 Toque [Iniciar nueva grabación].
Se ha activado el registro de trayectos. La tecla cambia a [Detener grabación]. Si toca [Detener grabación], podrá desactivar el registro de trayectos.

NOTAS

- Si no hay suficiente espacio en la memoria incorporada, el registro de trayectos más antiguo se sobrescribirá con el nuevo.
- Si desea que el sistema active permanentemente el registro de trayectos siempre que la señal GPS esté disponible, active [Enable auto-saving]. Para obtener más información, consulte "Configurar el registro de trayectos" (página 48).

► Exploración del registro de trayectos



- 1 Grabe el registro de trayectos.
- 2 Pulse  y, a continuación, toque .
- 3 Toque [Información útil].
- 4 Toque [Seguimiento de viajes].
Para exportar todos los registros de trayectos, toque [Exportar todo].
- 5 Toque cualquiera de los elementos para ver su información.

SUGERENCIA

Para visualizar el registro de trayectos en el mapa, toque [Visible en el mapa] para marcar el cuadro de selección. Si toque  podrá mostrar los accesos directos y utilizar las siguientes funciones.

Elemento de menú	Descripción
[Ver en mapa]	Muestra el registro de trayectos en la pantalla de Mapas.
[Exportar registro de ruta]	Exporta el registro de trayectos actualmente seleccionado a un dispositivo de almacenamiento externo.

► Configurar el registro de trayectos



- 1 Grabe el registro de trayectos.
- 2 Pulse  y, a continuación, toque .
- 3 Toque [Información útil].
- 4 Toque [Seguimiento de viajes].
- 5 Toque  y, a continuación, toque [Ajustes de seguimiento de viajes].
- 6 Toque cualquiera de los elementos para cambiar la configuración.

Elemento de menú	Descripción
[Enable auto-saving]	Establece si se activa o no el registro automático de trayectos.
[Guardar registro de ruta]	El registro de seguimiento, es decir, la secuencia de posiciones dada por el receptor GPS, se puede guardar junto a los registros de trayecto. Puede activar el registro de seguimiento si el registro de trayecto está activado.

SUGERENCIA

[Tamaño base de datos viaje] indica el tamaño de datos actual del registro de trayectos (incluido el registro de seguimiento).

Editar un registro de trayectos

- 1 Pulse  y, a continuación, toque .
- 2 Toque [Información útil].
- 3 Toque [Seguimiento de viajes].
- 4 Toque  y, a continuación, toque [Editar].
- 5 Toque cualquiera de los elementos para editar.

Elemento de menú	Descripción
[Borrar]	Elimina el registro de trayectos.

Elemento de menú	Descripción
[Cambiar nombre]	Cambia el nombre del registro de trayectos.
[Cambiar color]	Cambia el color al seleccionar otro color de la tabla de colores.

SUGERENCIA

Si toca  y, a continuación, toca [Borrar todo] se pueden eliminar todas las entradas.

6 Toque [Fin].

Uso del modo de ordenador de trayecto



En la pantalla de ordenador de trayecto se visualiza la información recibida del receptor GPS y el vehículo se visualiza como un metro para un vehículo.

1 Pulse .

2 Toque la tecla de campo de datos.



SUGERENCIAS

- Si toca [Resumen del viaje], se muestran los detalles del trayecto actual. Toque , y a continuación, toque [Guardar viaje] para guardar el registro del trayecto actual.
- Si pulsa el botón , puede volver a la pantalla del mapa.



Cálculo del consumo de combustible

El monitor de consumo de combustible le ayuda a ver el consumo de combustible del coche incluso si no usa el sistema de navegación en todos sus viajes. Introduzca el número del cuentakilómetros inicial y registre la distancia conducida y la cantidad de combustible cada vez que reposte el coche. También puede establecer avisos para el mantenimiento rutinario del coche.

Esos cálculos se basan únicamente en la información que introduzca; no se basan en ninguna información recogida del coche. El consumo por kilómetro que se muestra es solo una referencia y no garantiza que ese consumo se pueda conseguir.



► Establecimiento del valor inicial del cuentakilómetros

Antes de utilizar la función de consumo de combustible, introduzca el valor del cuentakilómetros desde el que desea empezar a calcular la autonomía.

- 1 Pulse  y, a continuación, toque .
 - 2 Toque [Información útil].
 - 3 Toque [Consumo de combustible].
 - 4 Toque [Valor inicial cuentakilomet.].
 - 5 Introduzca el valor del cuentakilómetros inicial si es necesario y luego toque .
- Se ha establecido el valor inicial del cuentakilómetros.

► Introducción de la información de consumo de combustible



Para calcular el consumo de combustible en la distancia recorrida, introduzca la distancia y la cantidad de combustible cuando rellene el depósito.

- 1 Pulse  y, a continuación, toque .
- 2 Toque [Información útil].
- 3 Toque [Consumo de combustible].
- 4 Toque [Añadir].
- 5 Toque [Valor actual cuentakilómetros] e introduzca el valor actual del cuentakilómetros.
- 6 Toque [Cantidad de combustible] e introduzca la cantidad de combustible rellenada.
- 7 Toque [Precio combustible / Unidad] e introduzca el precio por unidad de combustible actual.
- 8 Toque [Añadir].
- 9 Toque [Fin].

SUGERENCIA

Para eliminar una entrada, toque  para mostrar el acceso directo para la eliminación.

► Establecimiento del mantenimiento del coche

- 1 Pulse  y, a continuación, toque .
- 2 Toque [Información útil].



- 3 Toque [Consumo de combustible].
- 4 Toque .
- 5 Toque [Calendario de mantenim.].
- 6 Toque [Añadir] o una de las entradas.
- 7 Introduzca el nombre, la fecha y el kilometraje para el recordatorio.
- 8 Toque [Fin].

SUGERENCIA

Para eliminar una entrada, toque  para mostrar el acceso directo para la eliminación.

Configuración de navegación

Puede ajustar la configuración de navegación y modificar el comportamiento de este sistema.

- 1 Pulse  y, a continuación, toque .
- 2 Toque  y, a continuación, [Ajustes].
Aparecerá la pantalla [Ajustes].
- 3 Toque cualquiera de las categorías siguientes y, a continuación, seleccione las opciones.
 - [Preferencias de la ruta] (página 51)
 - [Sonido] (página 54)
 - [Advertencias] (página 55)
 - [Mapa de navegación] (página 57)
 - [Regional] (página 60)
 - [Pantalla] (página 61)
 - [Tráfico] (página 61)
 - [Seguimiento de viajes] (página 62)
 - [Iniciar asistente config.] (página 62)
 - [SyncTool] (página 62)

[Preferencias de la ruta]

Establece el tipo de vehículo que está conduciendo, los tipos de carretera que se utilizan en la planificación de la ruta y el método de planificación de la ruta.

Elemento de menú	Descripción
[Vehículo]	<p>Establece el tipo de vehículo que utilizará para la ruta.</p> <p>NOTAS</p> <ul style="list-style-type: none"> • La ruta se planifica según el tipo de vehículo seleccionado. • En función del tipo seleccionado, la planificación de rutas se puede configurar para incluir las dimensiones, el peso y las restricciones para mercancías peligrosas en mapas que contienen esos datos. Para mejorar la precisión de la ruta, seleccione correctamente el tipo de vehículo similar al suyo. <p>SUGERENCIAS</p> <ul style="list-style-type: none"> • Para editar el nombre y la velocidad máxima estimada del perfil de vehículo seleccionado, pulse . • Para añadir un nuevo perfil de vehículo, toque [Añadir perfil]. A continuación, seleccione uno de los tipos de vehículos y establezca el nombre y la velocidad máxima estimada.
[Coche]	<ul style="list-style-type: none"> • Al planificar una ruta se tienen en cuenta las restricciones de maniobras y las limitaciones direccionales. • Las carreteras se utilizan únicamente si se permite el acceso a los coches. • Las carreteras privadas y de uso exclusivo para residentes se utilizan únicamente cuando resulta inevitable para llegar al destino.
[Urgencia]	<ul style="list-style-type: none"> • Se tienen en cuenta todas las maniobras disponibles en las intersecciones. • Se tienen en cuenta las restricciones de dirección de la misma forma que se permite desplazarse en la dirección contraria a bajas velocidades. • Solo se incluyen carreteras privadas que se deben usar para acceder al destino. • Los paseos se excluyen de las rutas.
[Autobús]	<ul style="list-style-type: none"> • Al planificar una ruta se tienen en cuenta las restricciones de maniobras y las limitaciones direccionales. • Las carreteras se utilizan únicamente si se permite el acceso a los autobuses. • Las carreteras privadas, las carreteras de uso exclusivo para residentes y los paseos se excluyen de las rutas.
[Taxi]	<ul style="list-style-type: none"> • Al planificar una ruta se tienen en cuenta las restricciones de maniobras y las limitaciones direccionales. • Las carreteras se utilizan únicamente si se permite el acceso a los taxis. • Las carreteras privadas, las carreteras de uso exclusivo para residentes y los paseos se excluyen de las rutas.

Elemento de menú	Descripción
[Camión]	<ul style="list-style-type: none"> • Al planificar una ruta se tienen en cuenta las restricciones de maniobras y las limitaciones direccionales. • Solo se incluyen carreteras que permiten la circulación de camiones. • Las carreteras privadas, las carreteras de uso exclusivo para residentes y los paseos se excluyen de las rutas. • No se utilizan los cambios de sentido en las rutas (dar la vuelta en una carretera dividida no se considera un cambio de sentido para la finalidad de este sistema).
[Método de planificación de ruta]	Cambia el método de planteamiento de ruta. Se puede optimizar el cálculo de ruta según la situación o el vehículo si se cambia el método de planificación de ruta.
[Rápido]	Calcula la ruta más rápida hasta el destino como prioridad. Suele ser la mejor opción para coches estándar o deportivos.
[Fácil]	Ofrece una ruta con menos giros y sin maniobras difíciles. Con esta opción puede, por ejemplo, hacer que este sistema tome la autovía en lugar de una serie de carreteras o calles más estrechas.
[Corta]	Calcula la ruta más corta hasta el destino como prioridad. Suele ser la mejor opción para vehículos lentos. No es muy práctico para buscar rutas más cortas para vehículos normales, sin importar la velocidad.
[Económico]	Calcula una ruta rápida y que ahorra combustible.
[Modo de navegación]	Activa o desactiva la navegación fuera de carretera.
[Por carretera]	La ruta se planifica hacia el destino a lo largo de una carretera en un mapa.
[En línea recta]	La ruta se planifica hacia el destino en línea recta, no a lo largo de una carretera en un mapa.
[Autopistas]	<p>Si se apaga, se resta prioridad a las autopistas a la hora de calcular una ruta.</p> <p>NOTA</p> <p>Esta función es útil si desea evitar autopistas cuando conduce un vehículo lento o cuando remolca otro vehículo.</p>

Elemento de menú	Descripción
[Pago por período]	Si se apaga, se resta prioridad a las carreteras con peajes a la hora de calcular una ruta. Esta función es útil si desea evitar carreteras de peaje con tiempo de acceso restringido para las que es necesario comprar un pase independiente o una viñeta para ampliar el tiempo asignado para el uso. NOTA Esta opción se puede activar o desactivar de forma independiente de la opción de uso de la carretera de peaje.
[Pago por uso]	Si se apaga, se resta prioridad a las carreteras con peajes por uso a la hora de calcular una ruta. NOTA Esta función es útil si desea evitar carreteras de peaje en las que hay un pago por uso.
[Ferrys]	Si se apaga, se resta prioridad a los transbordadores a la hora de calcular una ruta.
[Trenes lanzadera de coches]*	Si se apaga, se resta prioridad a los trenes lanzadera de coches a la hora de calcular una ruta.
[Carriles tr. colectivo]	Si se apaga, se resta prioridad a las vías de coches compartidos o con más de dos pasajeros a la hora de calcular una ruta.
[Vías no asfaltadas]	Si se apaga, se resta prioridad a las carreteras sin pavimentar a la hora de calcular una ruta.

* Los trenes lanzaderas que transportan coches se utilizan para transportar vehículos en distancias relativamente cortas y normalmente conectan lugares que no son fácilmente accesibles por carretera.

[Sonido]

Ajusta los diferentes volúmenes de sonido y cambia el perfil de guía de voz.

Elemento de menú	Descripción
[Voz]	Ajusta el volumen de los sonidos de guía (instrucciones verbales).
[Pitidos]	Ajusta el volumen de los sonidos de alerta no verbales (pitidos).
[Ding]	Ajusta el volumen del sonido (ding) que precede a las instrucciones verbales.
[Instrucciones por voz]	Activa o desactiva la guía de voz.

Elemento de menú	Descripción
[Anunciar calles y carret. en idioma nativo de zona]*	Elija si desea que el sistema de navegación anuncie los nombres de las calles en el idioma del país en el que esté, solo los números de carretera o solo las maniobras.
[Anunciar calles y carret. en idioma distinto de zona]*	Elija si desea que el sistema de navegación lea los nombres de las calles en un país extranjero, solo los números de carretera o solo las maniobras.
[Indicación anticipada de maniobras]	Elija si desea un anuncio inmediato para la siguiente maniobra o si desea recibir la información cuando la maniobra esté cerca.
[Nivel de detalle]	Ajusta el detalle de las instrucciones verbales. (Cuánta información se da y cada cuánto tiempo se repiten).
[Mínimo]	Una vez justo antes de la siguiente maniobra.
[Medio]	Una vez cuando el vehículo se aproxima a la siguiente maniobra y se repite justo antes de la maniobra.
[Muy detallado]	Una vez relativamente lejos de la siguiente maniobra, se repite cuando el vehículo se aproxima a la siguiente maniobra y se vuelve a repetir justo antes de la maniobra en cuestión.
[Anunciar resumen de ruta]*	Elija si desea que el sistema de navegación le anuncie por voz un resumen rápido de la ruta cada vez que se calcula una.
[Anunciar información del país]*	Elija si desea que el sistema de navegación lea en voz alta información sobre el país en el que acaba de entrar cuando cruce la frontera.
[Anunciar información de tráfico]*	Elija si desea que el sistema de navegación le anuncie por voz información del tráfico cada vez que se reciba un incidente de tráfico en su ruta.
[Anunciar mensajes del sistema]*	Elija si desea que se lea en voz alta el mensaje del sistema que aparezca.

* Solo disponible si se ha seleccionado una voz TTS para ese idioma.

[Advertencias]

Activa o desactiva las advertencias y configura la función de advertencia.

Importante

- El sistema es capaz de avisarle si supera el límite de velocidad actual. Es posible que esta información no esté disponible para su región (consulte con su proveedor local) o que no sea totalmente correcta para todas las vías del mapa.
- Debe asegurarse de la legalidad del uso de esta función en el país en el que pretende utilizarla.

Elemento de menú	Descripción
[Advertencias de velocidad]	Establece el tipo de alertas de aviso y velocidad.
[Adv. exceso veloc.]	Elija si desea recibir advertencias visuales y/o sonoras.
[Desactivado]	No se apagan las advertencias.
[Visual]	Las advertencias visuales se apagarán cuando supere el límite de velocidad.
[Audiovisual]	Las advertencias sonoras y visuales se apagarán cuando supere el límite de velocidad.
[Límite velocidad siempre visible]	Elija si desea que se muestre una señal con la velocidad máxima en el mapa todo el tiempo. Si se elige, el color de la señal con la velocidad máxima cambiará si la supera.
[Fuera de las ciudades: ***% del límite de velocidad]	Establece el porcentaje de mensajes de aviso de límite de velocidad en zonas rurales.
[En ville : ***% de la vitesse límite]	Establece el porcentaje de mensajes de aviso de límite de velocidad en zonas urbanas.
[Puntos alerta]	Este ajuste le permite recibir una advertencia al aproximarse a puntos de alerta, como zonas escolares o cruces ferroviarios (página 56).
[Advertencias de puntos de alerta]	Activar si desea ajustar una variedad de avisos de alerta.
[Tipos de alerta]	Establece el tipo de punto de alerta.
[Tipos de velocidad de cámara.]*	Establece el tipo de cámara de control de velocidad.
[Advertir señales de carretera]	Toque esta tecla para activar o desactivar las advertencias y para establecer la distancia desde la que desea recibir la advertencia del riesgo. Se pueden establecer individualmente para los diferentes tipos de advertencia.



* Cuando está conduciendo en Francia, aparece [Zona peligrosa.] en lugar de [Tipos de velocidad de cámara.].

► Establecer advertencias de punto de aviso

Puede establecer una alerta para cada una de las categorías de puntos de aviso.

Importante

La advertencia de la existencia de cámaras de seguridad en carretera (como cámaras de control de velocidad) estará deshabilitada cuando se encuentre en un país en el que las advertencias de cámaras de seguridad en carretera estén prohibidas. Sin embargo, es responsabilidad suya asegurarse de que esta función es legal en el país en el que desea utilizarla.

1 Pulse  y, a continuación, toque .

- 2 Toque , y, a continuación, [Ajustes].
- 3 Toque [Advertencias].
- 4 Toque [Puntos alerta].
- 5 Toque [Advertencias de puntos de alerta] para activarlo.
- 6 Toque el elemento que desee establecer de [Tipos de alerta] o de [Tipos de velocidad de cámara].

NOTA

Cuando está conduciendo en Francia, [Tipos de velocidad de cámara.] no está disponible y [Zona peligrosa.] aparece disponible en su lugar. Si [Zona peligrosa (HVA).] se establece en activado, los puntos de alerta que establezca también se avisarán como zonas peligrosas. También puede establecer la distancia de la zona de prealerta en [Zona en prealerta.] y activar/desactivar una alarma sonora en [Advertencia en audio].

- 7 Toque cualquiera de los elementos para cambiar la configuración.
- 8 Toque [Tipo de advertencia] y luego toque una de las opciones.

[Desactivado]	El sistema no advierte de los puntos de aviso para esta categoría.
[Visual]	Recibirá una advertencia visual al acercarse a uno de los puntos en esta categoría.
[Audiovisual]	Recibirá advertencias sonoras y visuales al acercarse a uno de los puntos en esta categoría.

NOTA

Si selecciona [Audiovisual] en los ajustes de tipos de aviso, podrá cambiar el tiempo de recepción de la alerta sonora. Si selecciona [Solo si exceso velocidad], la alerta de audio solo se reproduce cuando supere el límite de velocidad especificado. Si selecciona [Al aproximarse], la alerta de audio se reproduce siempre que se acerque a uno de estos puntos de alerta. Para que se percate de ello, la alerta cuando supera la velocidad es diferente.

[Mapa de navegación]

Ajusta el aspecto de la pantalla de mapas y ajusta cómo le ayuda el software a navegar con diferentes tipos de información relacionada con las rutas en la pantalla de mapas.

Elemento de menú	Descripción
[Pantalla de mapa]	Verá el efecto que tiene cuando cambie un ajuste.
[Nivel de zoom] [Lejos] [Normal] [Cerca] [Manual]	Ajuste el zoom básico y los niveles de inclinación según sus necesidades. Hay disponibles algunos niveles preestablecidos. Si selecciona [Manual], puede guardar escalas de mapas y ángulos de vista ajustados.

Elemento de menú	Descripción
[Modo de color] [Autom] [Día] [Noche]	Alterna entre los modos de color diurno y nocturno o deja que el software cambie entre los dos modos automáticamente unos minutos antes del amanecer y unos minutos después del anochecer.
[Color mapa día]	Seleccione el esquema de color utilizado en el mapa diurno.
[Color mapa noche]	Seleccione el esquema de color utilizado en el mapa nocturno.
[Referencias]*	Muestra u oculta lugares emblemáticos en 3D que son representaciones de bloques o artísticas en 3D de objetos muy conocidos o destacados.
[Edificios]*	Muestra u oculta modelos de ciudades en 3D, que son representaciones de bloques o artísticas en 3D de datos completos de edificios de ciudades que contienen tamaños reales de edificios y posiciones reales en el mapa.
[Terreno en 3D]	Muestra u oculta la elevación 3D del terreno circundante.
[Registros ruta]	Active o desactive el registro de trayectos, que guarda la secuencia de ubicaciones que atraviesa en sus desplazamientos.
[Marcadores de lugar]	Seleccione qué iconos de POI se muestran en el mapa durante la navegación.
[Campos de datos]	Elija que se muestren diferentes valores cuando navega por una ruta a un destino seleccionado y cuando simplemente conduce sin ningún destino específico (página 25). [Primero], [Segundo] y [Tercero] seleccionan los elementos que aparecerán en los campos de información mostrados cuando la ruta existe. [Sin ruta] selecciona los elementos que aparecerán en los campos de información mostrados cuando una ruta no existe.
[Barra de progreso de ruta]	Active o desactive la barra de progreso de la ruta para mostrar la ruta actual como una línea recta en el lado derecho del mapa. La flecha representa su posición actual y sube por la línea a medida que recorre la ruta.
[Mostrar servicios de autopista]	Elija si parar en una gasolinera o un restaurante durante su viaje (página 23).
[Servicios mostrados]	Seleccione los tipos de servicio que se mostrarán en las salidas de autopista o estaciones de servicio. Elija entre las categorías de POI.

Elemento de menú	Descripción
[Vista general automática]	Cuando lo seleccione, el mapa se alejará para mostrar una vista de los alrededores si el siguiente evento de la ruta (maniobra) está lejos. Cuando se acerque a un evento, el mapa volverá a la vista normal.
[Señal vertical]	Cuando haya disponible información apropiada, se mostrará información del carril similar a la información real de las señales de tráfico en la parte superior del mapa. Puede activar o desactivar esta función.
[Vista de intersecciones]	Si se aproxima a una salida de autovía o a una intersección compleja y la información necesaria está disponible, el mapa se sustituye con una vista en 3D del cruce.
[Vista de túnel]	Cuando entre en un túnel, la superficie de las carreteras y de los edificios puede distraerle. Esta opción muestra una foto genérica de un túnel en lugar de mostrar el mapa. También se muestra una vista vertical del túnel y la distancia restante para salir del mismo.
[Ofrecer desvío atasco en autopistas]	<p>Cuando reduzca la velocidad en una autopista debido a un atasco, este sistema de navegación le mostrará un desvío por la próxima salida. El mensaje le mostrará la distancia hasta la salida y la diferencia de distancia y de tiempo estimado en comparación con la ruta original. Puede elegir entre una de las siguientes opciones:</p> <ul style="list-style-type: none"> • Toque [Descartar] o simplemente ignore el mensaje si desea mantener la ruta original. • Toque [Vista pre] para ver un resumen de la ruta original y el desvío para poder decidir. Puede aceptar el desvío tal y como se muestra o aumentar el segmento de autopista a evitar antes de aceptarlo. • Gire hacia la dirección sugerida.
[Ofrecer rutas alter. en tiempo real]	Se pueden mostrar rutas alternativas cuando conduzca por carreteras convencionales. Este sistema de navegación elegirá un giro diferente en la siguiente intersección y le ofrecerá una ruta diferente por cada sección de la ruta. Sin embargo, no podrá modificar el desvío ofrecido.
[Ofrecer aparcamiento cerca destino]	Aparcar en el destino puede ser difícil si está en una zona urbana. Conforme se aproxime al destino, el sistema de navegación le mostrará sitios donde aparcar cerca de su destino. Toque [P] para abrir un mapa vertical con el destino y los sitios sugeridos donde aparcar. La ruta se calculará al elegir uno de los sitios para aparcar.

Elemento de menú	Descripción
[Ofrecer sugerencias tras desvío]	Si no sigue la ruta recomendada y, de repente, sale de la autopista, el sistema de navegación le mostrará diferentes alternativas cerca de la salida, como gasolineras o restaurantes. Además, si hay partes que se puedan evitar de la ruta original por delante, como un túnel, una carretera de peaje o un barco, las verá en la lista por si quiere evitarlos con la ayuda del sistema de navegación.

* Esta función es efectiva solo cuando se instalan datos de mapas adicionales (AVIC-Z720DAB/AVIC-Z620BT/AVIC-Z7210DAB/AVIC-Z6210BT).

[Regional]

Cambia el idioma de la guía de voz, el idioma de la aplicación y las unidades de medida.

Elemento de menú	Descripción
[Idioma]	Muestra el idioma actual de la interfaz de usuario. Si pulsa la tecla, podrá elegir un nuevo idioma de la lista de idiomas disponibles. El sistema se reiniciará si cambia este ajuste.
[Idioma voz]	Muestra el perfil actual de guía de voz. Si pulsa la tecla, podrá elegir una nueva guía de voz de la lista de idiomas y hablantes disponibles. Toque cualquiera de estas teclas para oír un ejemplo de voz corto.
[Unidades y formatos]	Establece las diferentes unidades que utilizará el sistema. NOTA Es posible que este sistema no admita todas las unidades enumeradas en algunos idiomas de la guía de voz.
[Zona hora]	De manera predeterminada, la zona horaria se toma de la información del mapa y se ajusta según su ubicación actual. NOTA Si se selecciona un ajuste diferente de [Zona horaria automática], también se pueden establecer [Zona hora] (la opción de establecer la diferencia de tiempo manualmente) y [Horario de verano] (la opción de desactivar el horario de verano).
[Zona horaria automática]	El ajuste de la zona horaria cambia automáticamente.
[Zona horaria manual]	Se utiliza el valor del ajuste de diferencia horaria y horario de verano establecido por el usuario.
[Zona hor. manual si autom. no dispon.]	El ajuste de la zona horaria cambia automáticamente si el cambio automático está disponible. De lo contrario, se usará el valor de ajuste actual que haya seleccionado.

Elemento de menú	Descripción
[Zona horaria manual en región actual]	El valor de ajuste actual que ha seleccionado se utiliza en la zona horaria actual. Si el vehículo se mueve a otra zona horaria, el ajuste de la zona horaria cambia automáticamente.
[Horario de verano]	Elija si desea aplicar el horario de verano, a menos que haya seleccionado [Zona horaria automática].

[Pantalla]

Establece temas independientes para el uso diurno y nocturno, ajusta la luz de fondo de la pantalla y activa o desactiva las animaciones de los menús.

Elemento de menú	Descripción
[Animaciones de menú]	Si la función de animación está activada, las teclas de los menús y de las pantallas de teclado están animadas. Las transiciones de pantalla también se muestran animadas.
[Máscara de día]	Elija el estilo y los colores del menú de navegación que se utilizan durante el día.
[Máscara de noche]	Elija el estilo y los colores del menú de navegación que se utilizan durante la noche.

[Tráfico]

Activa o desactiva la función de información de tráfico.

Elemento de menú	Descripción
[Tráfico]	Active o desactive el receptor TMC que puede recibir información del tráfico en tiempo real.
[Origen de datos] [Radio] [En línea]	Elija de qué fuente recibirá la información del tráfico en tiempo real. [En línea] solo está disponible si el dispositivo está activo.
[Usar info. tráfi.]	Elija si desea que se tengan en cuenta los incidentes de tráfico cuando se calcule la ruta.
[Mostrar información de tráfico]	Elija si desea ver en el mapa los iconos y las líneas de incidentes de tráfico.
[Desactivado]	No se muestran iconos ni líneas de tráfico que indiquen el tráfico.
[Color]	Solo se muestran en el mapa las líneas que indican el flujo de tráfico.

Elemento de menú	Descripción
[Color e icono]	Se muestran en el mapa los iconos y líneas de incidentes de tráfico importantes.
[Mostrar también la fluidez del tráfico]	Elija si desea recibir la información de tráfico fluido.
[Ofrecer desvío si ahorra al menos:]	Establece el tiempo mínimo que se ahorraría cuando el sistema sugiera una ruta con desvío. Si el tiempo estimado que se ahorraría con el desvío planeado para evitar los incidentes de tráfico es mayor que el tiempo establecido, el sistema mostrará una nueva ruta con desvío. De lo contrario, no se sugerirá una nueva ruta.
[Confirmar desvíos manualmente]	Active o desactive la confirmación manual de cada nuevo cálculo.

[Seguimiento de viajes]

Activa o desactiva el guardado automático del registro del trayecto y comprueba el tamaño actual de la base de datos de trayectos.

Elemento de menú	Descripción
[Enable auto-saving]	Establece si se activa o no el registro automático de trayectos (página 48).
[Guardar registro de ruta]	El registro de seguimiento, es decir, la secuencia de posiciones dada por el receptor GPS, se puede guardar junto a los registros de trayecto. Puede activar el registro de seguimiento si el registro de trayecto está activado (página 48).

[Iniciar asistente config.]

Modifica los parámetros básicos del software que se utilizan durante el proceso de configuración inicial.

[SyncTool]

Inicia la herramienta de sincronización que permite actualizar los mapas (página 62).





Actualización del mapa

Puede actualizar el contenido ya existente, comprar otros mapas o activar servicios adicionales del producto. Para actualizar el contenido, descargue la actualización en el dispositivo de almacenamiento USB con el ordenador en el que Naviextras Toolbox esté

instalado. Después, transfiera los datos desde el dispositivo de almacenamiento USB al sistema de navegación con [SyncTool] de este producto. Para obtener más información, acceda a la siguiente URL y consulte MANUAL "¿CÓMO ACTUALIZAR?".
<http://pioneer.naviextras.com>

Bluetooth

Conexión Bluetooth

- 1 Active la función Bluetooth del dispositivo.
- 2 Pulse .
- 3 Toque , y, a continuación, .
Aparecerá la pantalla Bluetooth.
- 4 Toque [Conexión].
- 5 Toque .
La unidad empieza a buscar dispositivos disponibles y los muestra en la lista de dispositivos.
- 6 Toque el nombre del dispositivo Bluetooth.
Cuando el dispositivo se haya registrado correctamente, se establecerá una conexión Bluetooth con el sistema. Una vez establecida la conexión, aparecerá el nombre del dispositivo en la lista.



NOTAS

- Si ya hay veinte dispositivos sincronizados, se muestra [Memoria Llena Por favor elimine dispositivo]. Elimine un dispositivo sincronizado en primer lugar (página 65).
- Si su dispositivo es compatible con SSP (Sincronización Sencilla y Segura), aparece un número de seis dígitos en la pantalla de este producto. Toque [Si] para sincronizar el dispositivo.
- Si se necesita introducir un código PIN, introduzca un código PIN. (El código PIN predeterminado es "0000").

SUGERENCIA



La conexión Bluetooth también puede realizarse detectando este producto desde el dispositivo Bluetooth. Antes del registro, asegúrese de que la opción [Visibilidad] del menú [Bluetooth] esté ajustada en [On] (página 65). Para obtener más información sobre las operaciones de un dispositivo Bluetooth, consulte el manual de funcionamiento suministrado con el dispositivo Bluetooth.

Ajustes de Bluetooth

- 1 Pulse .
- 2 Toque , y, a continuación, .

PRECAUCIÓN

Nunca apague este producto ni desconecte el dispositivo mientras se esté actualizando la función de justes de Bluetooth.

Elemento de menú	Descripción
[Conexión]	<p>Conecte, desconecte o elimine el dispositivo Bluetooth registrado manualmente.</p> <p>Toque  para eliminar el dispositivo registrado.</p> <p>Para conectar un dispositivo Bluetooth registrado manualmente, toque el nombre del dispositivo.</p> <p>Para desconectar el dispositivo, toque el nombre del dispositivo conectado en la lista.</p> <p>NOTA</p> <p>Conecte el dispositivo Bluetooth manualmente en los casos siguientes:</p> <ul style="list-style-type: none"> • Hay dos o más dispositivos Bluetooth registrados y quiere seleccionar manualmente el dispositivo para utilizar. • Quiere volver a conectar un dispositivo Bluetooth conectado. • La conexión no se puede establecer automáticamente por algún motivo.
[Conexión Automática] [On] [Off]	<p>Seleccione [On] para conectar el último dispositivo Bluetooth conectado automáticamente.</p>
[Visibilidad] [On] [Off]	<p>Seleccione [On] para hacer el producto visible para el otro dispositivo.</p>
[Introducir Código PIN]	<p>Cambie el código PIN para la conexión Bluetooth. El código PIN predeterminado es "0000".</p> <ol style="list-style-type: none"> 1 Toque de [0] a [9] para introducir el código pin (hasta 8 dígitos). 2 Toque .
[Información de Dispositivo]	<p>Muestra el nombre de dispositivo y la dirección de este producto.</p>
[Memoria de BT despejada]	<p>Toque [Borrar] y, a continuación, [Listo] para borrar la memoria Bluetooth.</p>

Telefonía manos libres

Para poder utilizar esta función debe conectar en primer lugar el teléfono móvil a este producto a través de Bluetooth (página 64).

PRECAUCIÓN

Por su seguridad, intente no hablar por teléfono mientras conduce.

NOTA

Cuando el idioma del sistema se establece en ruso, aparece [ABC]. Si desea cambiar el carácter, pulse repetidamente la tecla hasta que aparezca el que desee.

Realizar una llamada telefónica

- 1 Pulse
 - 2 Toque
- Aparece la pantalla de menú del teléfono.
- 3 Pulse uno de los iconos de llamada de la pantalla de menú del teléfono.



<p>①</p>	<p>Se muestran los siguientes elementos.</p> <ul style="list-style-type: none"> • Nombre del teléfono móvil actual • Número de lista del teléfono móvil actual • Estado de recepción del teléfono móvil actual • Estado de la batería del teléfono móvil actual
<p></p>	<p>Uso de la lista de marcación preestablecida (página 67)</p>
<p></p>	<p>Uso de la agenda telefónica Seleccione un contacto de la agenda telefónica. Toque el nombre que desee en la lista y seleccione el número de teléfono.</p> <p>SUGERENCIAS</p> <ul style="list-style-type: none"> • Los contactos de su teléfono se transferirán automáticamente a este producto. • Actualice la agenda telefónica manualmente. <p>NOTA La opción [Visibilidad] de la pantalla [Bluetooth] debe estar activada (página 65).</p>
<p></p>	<p>Uso del historial de llamadas Realice una llamada telefónica a partir de la llamada recibida , marcada o perdida .</p>

	Introducción directa del número de teléfono Acceda a las teclas numéricas para introducir el número y toque para hacer una llamada.
	Cambia a la función de reconocimiento de voz (página 68).

► Para finalizar la llamada

- 1 Toque .

Uso de las listas de marcación preestablecidas

► Registro de un número de teléfono

Puede almacenar fácilmente hasta seis números de teléfono por dispositivo como valores preestablecidos.

- 1 Pulse .

- 2 Toque .

- 3 Toque o .

En la pantalla [Directorio Telefónico] toque el nombre que desee para mostrar el número de teléfono del contacto.

- 4 Toque .

► Marcación desde la lista de marcación preestablecida

- 1 Toque .

- 2 Toque la entrada que desee de la lista para realizar una llamada.

Aparecerá la pantalla de marcación y se iniciará la marcación.

► Eliminación de un número de teléfono

- 1 Pulse .

- 2 Toque .

- 3 Toque .

- 4 Toque .



- 5 Toque [Si].

Recepción de una llamada telefónica

- 1 Toque para responder a la llamada.

Toque  para finalizar la llamada.

SUGERENCIAS

- Toque  durante una llamada en espera para cambiar de interlocutor.
- Toque  durante una llamada en espera para rechazar la llamada.

Función de reconocimiento de voz

Puede usar la función de reconocimiento de voz de iPhone o smartphones.

NOTAS

- Cuando se utilice un iPhone que ejecute iOS 6.1 o superior, el modo Siri Eyes Free estará disponible con este producto.
- Para utilizar esta función con un smartphone, el dispositivo debe ser compatible con Android Auto. Para usar la función de reconocimiento de voz con un smartphone, ejecute Android Auto con anterioridad.

1 Pulse .

2 Toque .

3 Toque .

Se inicia la función de reconocimiento de voz y aparece la pantalla de control de voz.

SUGERENCIA

También puede iniciar la función de reconocimiento de voz pulsando .

Minimización de la pantalla de confirmación de marcación

1 Toque .

SUGERENCIA



Toque  de nuevo para mostrar la pantalla de confirmación de marcación.

NOTAS

- La pantalla de confirmación de marcación no se puede minimizar en la pantalla de Función AV.
- Las fuentes AV no se pueden seleccionar aunque se minimice la pantalla de confirmación de marcación mientras se habla por teléfono o se recibe una llamada entrante.

Configuración del teléfono

1 Pulse .

2 Toque  y, a continuación, .

Elemento de menú	Descripción
[Respuesta automática] [On] [Off]	Seleccione [On] para responder automáticamente a una llamada entrante.

Elemento de menú	Descripción
[Timbre] [On] [Off]	Seleccione [On] si el tono de llamada no suena por los altavoces del coche.
[Invertir nombre]	Seleccione [Si] para cambiar el orden del nombre y los apellidos de la agenda telefónica.

Ajuste del modo privado

Durante una conversación, puede cambiar a modo privado (hablar directamente a través de su teléfono móvil).

1 Toque  o  para activar o desactivar el modo privado.

Ajuste del volumen de escucha de la otra parte

Este producto puede ajustarse al volumen de escucha de la otra parte.

1 Toque  para cambiar entre los tres niveles de volumen.

Notas sobre la telefonía manos libres

► Notas generales

- No se garantiza la conexión con todos los teléfonos móviles compatibles con la tecnología inalámbrica Bluetooth.
- La distancia de línea visual entre este producto y su teléfono móvil debe ser de 10 metros como máximo cuando envíe o reciba llamadas o datos a través de la tecnología Bluetooth.
- En algunos teléfonos móviles, es posible que el sonido del timbre no se emita a través de los altavoces.
- Si se selecciona el modo privado en el teléfono móvil, es posible que se desactive la telefonía manos libres.

► Registro y conexión

- En función del tipo de teléfono móvil, el funcionamiento será distinto. Consulte el manual de instrucciones de su teléfono móvil si desea más información.
- Si la transferencia de la agenda telefónica no funciona, desconecte el teléfono y vuelva a realizar la sincronización desde el teléfono con este producto.

► Cómo realizar y recibir llamadas

- Puede que escuche ruidos en las siguientes situaciones:
 - Si contesta al teléfono mediante el botón del teléfono.
 - Cuando el interlocutor cuelga el teléfono.
- Si el interlocutor no puede escuchar la conversación telefónica debido al eco, disminuya el nivel de volumen de la telefonía manos libres.

- En algunos teléfonos móviles, aunque pulse el botón “aceptar” del teléfono móvil al recibir una llamada, es posible que la telefonía manos libres no funcione.
- Si el número de teléfono ya se ha registrado en la agenda telefónica, aparecerá el nombre registrado. Si el mismo número de teléfono está registrado bajo nombres diferentes, solo se mostrará el número de teléfono.

► Los registros de llamadas recibidas y de llamadas realizadas

- No puede llamar a la entrada de un usuario desconocido (sin número de teléfono) que conste en el registro de llamadas recibidas.
- Si las llamadas se realizan utilizando su teléfono móvil, no se registrarán datos del registro en este producto.

► Transferencias de agendas telefónicas

- Si su teléfono móvil tiene más de 1 000 entradas en la agenda telefónica, es posible que no se descarguen todas las entradas completamente.
- En función del teléfono, este producto podría no mostrar la agenda telefónica correctamente.
- Si la agenda telefónica del teléfono incluye datos de imágenes, puede que la agenda telefónica no se transfiera correctamente.
- En función del teléfono móvil, es posible que no pueda realizarse la transferencia de la agenda telefónica.



Audio Bluetooth

Antes de utilizar el reproductor de audio Bluetooth, registre y conecte el dispositivo a este producto (página 64).

NOTAS



- En función del reproductor de audio Bluetooth conectado a este producto, las operaciones disponibles podrían estar limitadas a los siguientes dos niveles:
 - A2DP (Advanced Audio Distribution Profile): solo es posible reproducir las canciones de su reproductor de audio.
 - A2DP y AVRCP (Audio/Video Remote Control Profile): se puede reproducir, realizar una pausa, seleccionar canciones, etc.
- En función del dispositivo Bluetooth conectado a este producto, las operaciones disponibles podrían estar limitadas o no coincidir con las descripciones de este manual.
- Mientras esté escuchando canciones que se encuentren en su dispositivo Bluetooth, evite utilizar la función del teléfono siempre que sea posible. Si intenta utilizarla, la señal podría provocar ruidos durante la reproducción de canciones.
- Si habla a través del dispositivo Bluetooth conectado a este producto mediante Bluetooth, podría pausarse la reproducción.

1 Pulse .

2 Toque , y, a continuación, .

Aparecerá la pantalla de ajustes del sistema.









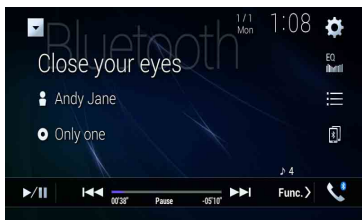

3 Toque [Ajustes fuente AV].

- 4 Compruebe que [Bluetooth Audio] se haya encendido.
 - 5 Pulse .
 - 6 Toque .
 - 7 Toque [Bluetooth Audio].
- Aparece la pantalla de reproducción de audio Bluetooth.

Operaciones básicas



Pantalla de reproducción de audio Bluetooth 1



	Cambia entre reproducción y pausa.
	Salta archivos hacia adelante o hacia atrás. <ul style="list-style-type: none"> • Si pulsa  y luego toca  o , podrá desplazarse hacia adelante o hacia atrás entre los archivos. • Si mantiene pulsado  y luego toca  o  sin soltarlo, podrá avanzar o retroceder rápidamente.
	Selecciona un archivo o carpeta de la lista para reproducir. <p>NOTA Esta función está disponible solo cuando la versión de AVRCP del dispositivo Bluetooth es 1.4 o superior.</p>
	Cambia entre los dispositivos Bluetooth si están conectados a este producto mediante Bluetooth.

Pantalla de reproducción de audio Bluetooth 2





	Ajusta el rango de reproducción de repetición.
	Reproduce archivos en orden aleatorio.

Wi-Fi

Puede conectar su dispositivo móvil con certificación Wi-Fi al producto mediante una conexión Wi-Fi.

Conexión Wi-Fi

- 1 Active la función Wi-Fi del dispositivo.
- 2 Pulse .
- 3 Toque  y, a continuación, .
- 4 Toque [Configuración de Wi-Fi].
- 5 Establezca [Wi-Fi] en [ACTIVAR].
- 6 Toque [Información de dispositivo].
- 7 Conecte este producto con el nombre de red que se muestra en [Información de dispositivo] en el dispositivo móvil.

Ajustes de Wi-Fi

- 1 Pulse .
- 2 Toque  y, a continuación, .
- 3 Toque [Configuración de Wi-Fi].

NOTA



Este ajuste solo está disponible cuando detiene su vehículo en un lugar seguro y acciona el freno de mano.

Los elementos del menú varían en función de la fuente.

Elemento de menú	Descripción
[Wi-Fi] [ACTIVAR] [DESACTIVAR]	Activa o desactiva la conexión Wi-Fi.
[Información de dispositivo]	Muestra el nombre de red y la dirección MAC de este producto.

Audio Wi-Fi

Antes de usar el reproductor de audio Wi-Fi, conecte el dispositivo a este producto mediante Apple CarPlay (página 109) o Android Auto de forma inalámbrica (página 114).

1 Pulse  y, a continuación, toque .

2 Toque [Wi-Fi Audio].

Aparece la pantalla de reproducción de audio Wi-Fi.

NOTAS

- [Wi-Fi Audio] aparece como [Android Auto] cuando Android Auto se está usando.
- [Wi-Fi Audio] aparece como [Apple CarPlay] cuando Apple CarPlay se está usando.

Operaciones básicas

Pantalla de audio Wi-Fi (ejemplo: Apple CarPlay)

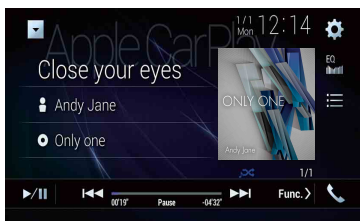

El funcionamiento del audio Wi-Fi con Apple CarPlay es el mismo que con la función de fuente de iPod. Para obtener más detalles sobre la función, consulte el funcionamiento del iPod (página 102).

Fuente AV

Fuentes de AV compatible

Con este producto puede reproducir o utilizar las siguientes fuentes.

- Radio
- Digital Radio*1
- CD
- ROM (archivos de audio o vídeo comprimido en discos)
- DVD-Video
- Video-CD

Las siguientes fuentes pueden reproducirse o utilizarse mediante la conexión de un dispositivo auxiliar.

- USB
- SD*2
- iPod
- Audio Bluetooth®
- Audio Wi-Fi (Apple CarPlay, Android Auto)
- Entrada AV (AV)
- AUX
- HDMI*3
- Replicación inalámbrica

*1 AVIC-Z920DAB/AVIC-Z820DAB/AVIC-Z720DAB/AVIC-Z7210DAB

*2 AVIC-Z920DAB/AVIC-Z820DAB

*3 AVIC-Z920DAB

Visualización de la pantalla de función AV

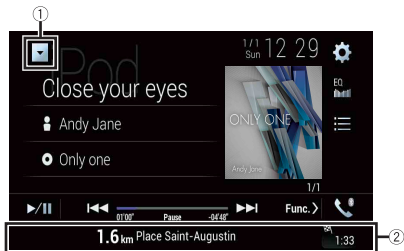

- 1** Pulse  y, a continuación, toque la tecla de función AV.
Aparecerá la pantalla de función AV.





①	Muestra la lista de fuentes.
②	Muestra la información de navegación. Esta información no se muestra para algunas fuentes.
EQ 	Recupera las curvas del ecualizador (página 141).

Selección de una fuente

Fuente en la pantalla de selección de fuente AV

- 1 Pulse , y a continuación, toque .
- 2 Toque el icono de la fuente.
Si selecciona [Source OFF], se desactivará la fuente AV.

Fuente en la lista de fuentes



- 1 Pulse , y a continuación, toque la tecla de función AV.
- 2 Toque .
- 3 Toque la tecla de la fuente.
Si selecciona [Source OFF], se desactivará la fuente AV.

Cambio del orden de visualización de las fuentes



NOTA

Esta función solo está disponible cuando detiene su vehículo en un lugar seguro y acciona el freno de mano.

Cambio del orden de visualización de los iconos de fuente

- 1 Pulse  y, a continuación, toque .
- 2 Mantenga pulsado el icono de fuente y arrástrelo a la posición deseada.



Cambio del orden de visualización de las teclas de fuente

- 1 Pulse  y, a continuación, toque la tecla de función AV.
- 2 Toque .
- 3 Toque .
- 4 Arrastre la tecla de fuente a la posición deseada.

Ajuste el margen de la zona de los iconos de fuente favorita

NOTA

Esta función solo está disponible cuando detiene su vehículo en un lugar seguro y acciona el freno de mano.

- 1 Pulse .
- 2 Mantenga pulsado .
 - ⌚ aparece en la parte superior izquierda de los iconos de fuente favorita.
- 3 Arrastre  a la posición deseada.

Para finalizar el ajuste, toque cualquier lugar de la pantalla excepto la zona de los iconos de fuente favorita.

Configuración para iPod/iPhone o smartphone

Al utilizar con este producto un iPod/iPhone o un smartphone, configure las opciones de este producto de acuerdo con el dispositivo que se desea conectar. En esta sección se describe la configuración necesaria para cada dispositivo.

NOTAS

- Los métodos operativos podrían variar en función del modelo de iPod/iPhone o smartphone y su versión de software.
- En función de la versión de software del iPod/iPhone, o de la versión del SO del smartphone, es posible que no sea compatible con esta unidad.
- Es posible que la configuración no funcione justo después de modificarla.
- Esta configuración solo está disponible si no se utiliza un teléfono con manos libres.
- La configuración cambiará cuando se ejecuten automáticamente los siguientes procesos.
 - La fuente está apagada.
 - Se sale de WebLink, Apple CarPlay o Android Auto.
 - La conexión con el smartphone (USB y Bluetooth) está desconectada.



iPod/iPhone

Modelos de iPod/iPhone compatibles

- iPhone 7
- iPhone 7 Plus
- iPhone SE
- iPhone 6s
- iPhone 6s Plus
- iPhone 6
- iPhone 6 Plus
- iPhone 5s
- iPhone 5c
- iPhone 5
- iPod touch (6.ª generación)
- iPod touch (5.ª generación)
- iPod nano (7.ª generación)

Dependiendo de los modelos iPod es posible que no sea compatible con algunas fuentes AV. Para los detalles acerca de la compatibilidad del iPod/iPhone con este producto, consulte la información de nuestro sitio web.

1 Pulse .



2 Toque , y, a continuación, .

- 3 Toque [Configuración de smartphone].
- 4 Toque [Config. smartphone].
- 5 Toque [iPhone/iPod].
Aparecen los iconos de función disponibles.
- 6 Toque [Listo].

Smartphone (dispositivo Android™)

Smartphones compatibles

No se garantiza la compatibilidad con todos los smartphones. Para los detalles acerca de la compatibilidad del smartphone con este producto, consulte la información en nuestro sitio web.

- 1 Pulse .
- 2 Toque  y, a continuación, .
- 3 Toque [Configuración de smartphone].
- 4 Toque [Config. smartphone].
- 5 Toque [Otros].
- 6 Toque [Android Auto] para usar Android Auto.
Toque [WebLink] para usar WebLink.
Aparecen los iconos de función disponibles.
- 7 Toque [Listo].

Digital Radio

Z920DAB Z820DAB Z720DAB Z7210DAB

Opciones del sintonizador Digital Radio

Para mejorar la recepción de Digital Radio, asegúrese de utilizar una antena Digital Radio con entrada de alimentación fantasma (de tipo activo). Pioneer recomienda el uso de AN-DAB1 (se vende por separado) o CA-AN-DAB.001 (se vende por separado). El consumo actual de la antena Digital Radio debe ser de 100 mA o inferior.



NOTAS

- Sonido de gran calidad (prácticamente como el de un CD, aunque puede verse reducida en algunos casos para transmitir más servicios)
- Recepción sin interferencias
- Algunas emisoras realizan una prueba de emisión.

Compatibilidad con MFN

Cuando algunos conjuntos admiten el mismo componente de servicio, cambia automáticamente a otro conjunto con una mejor capacidad de recepción.

Procedimiento de inicio

- 1 Pulse  y, a continuación, toque .
- 2 Toque [Digital Radio].
Aparece la pantalla Digital Radio.









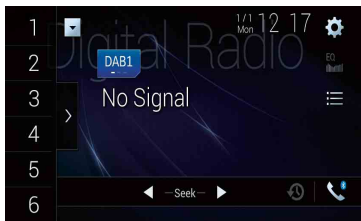

NOTA

La lista de servicios se actualizará automáticamente cuando la función Digital Radio se inicie por primera vez. Si la actualización se realiza correctamente, la emisora situada en la parte superior de la lista de servicios se sintonizará automáticamente.

Operaciones básicas







Pantalla Digital Radio





	 Recupera el canal presintonizado almacenado en una tecla de la memoria.
	 Almacena la frecuencia de radio actual en una tecla.
	Muestra la lista de canales presintonizados. Seleccione un elemento de la lista para cambiar al servicio presintonizado.
	Selecciona las bandas DAB1, DAB2 o DAB3.
	 Sintonización manual Si hay varios servicios en la misma frecuencia, va cambiando de uno en uno.
	 Sintonización de búsqueda Pasa al conjunto más cercano.
	Almacena las emisiones recientes automáticamente en la memoria (modo Time Shift). Pone en pausa o permite escuchar las emisiones almacenadas tocando  . Toque  para reanudar la emisión en directo.
	NOTAS <ul style="list-style-type: none">• La emisión almacenada se sobrescribe con la emisión más reciente.• Si el tiempo que una selección permanece en pausa supera la duración de la capacidad de la memoria, la reproducción se reanudará desde el inicio de la selección en la memoria.

	<p>Selecciona un componente de servicio. Toque la categoría siguiente y, a continuación, seleccione cada elemento. [Estación]: Muestra todos los componentes de servicio. [Tipo de Programa] (etiqueta de PTY): Busca en la información sobre el tipo de programa. [Grupo de estaciones] (etiqueta de conjunto): Muestra la lista de conjuntos.</p> <p>SUGERENCIA Si toca [Lista actualizaciones], actualizará manualmente la información de la lista de emisoras.</p> <p>NOTAS</p> <ul style="list-style-type: none"> • La información de la lista de emisoras se actualiza automáticamente al empezar a utilizar esta fuente. • Si se produce algún cambio en el grupo de emisoras actual, la información de la lista de emisoras se actualiza automáticamente.
---	--

SUGERENCIAS

- Al pulsar  y después tocar  o , también puede cambiar los canales de presintonía.
- Si mantiene pulsado  y toca prolongadamente  o  y lo suelta, también podrá realizar la sintonización de búsqueda.

Ajustes de DAB

- 1 Pulse .
- 2 Toque  y, a continuación, .
- 3 Toque [Ajustes fuente AV].
- 4 Toque [Configuración DAB].

Los elementos del menú varían en función de la fuente.



Elemento de menú	Descripción
[Interrupción AT]*	Recibe el anuncio de tráfico de la última frecuencia seleccionada, interrumpiendo el resto de fuentes.
[TA DAB+RDS]	Recibe información reciente del tráfico para DAB y RDS (AN-DAB1 tiene prioridad) si están disponibles.
[TA RDS SOLO]	Recibe información reciente del tráfico solo para RDS si está disponible.

Elemento de menú	Descripción
[TA DESACT.]	Desactiva esta función.
[Seguimiento del servicio]* [On] [Off]	Busca otro conjunto que admita el mismo componente de servicio con mejor recepción. Si no se encuentra ningún componente de servicio alternativo o la recepción no mejora, la unidad cambia automáticamente a una emisión FM idéntica. (HARD LINK)
[Enlace soft.]* [On] [Off]	<p>Cuando HARD LINK no está disponible, sintoniza otro conjunto que admita el mismo componente de servicio. Si no se encuentra ningún componente de servicio alternativo o la recepción no mejora, esta función cambiará automáticamente a una emisión FM similar.</p> <p>NOTAS</p> <ul style="list-style-type: none"> • Esta opción está disponible solo cuando [Seguimiento del servicio] se ajusta en [On]. • Solo disponible en regiones en las que la función SOFT LINK sea compatible. • El contenido de la emisión del canal al que se cambia puede no coincidir con el contenido del canal original.
[Alimentación de antena] [On] [Off]	<p>Seleccione si quiere alimentar una antena Digital Radio conectada. Para obtener más información sobre la conexión de una antena Digital Radio, consulte el Manual de instalación.</p> <p>NOTA</p> <p>Este ajuste está disponible cuando la fuente están desactivadas.</p>

* Esta configuración solo está disponible cuando se selecciona [Digital Radio] como fuente.

Radio







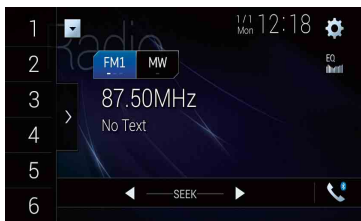

Procedimiento de inicio

- 1 Pulse  y, a continuación, toque .
- 2 Toque [Radio].
Aparece la pantalla Radio.







Operaciones básicas

Pantalla Radio



	 <p>Recupera el canal presintonizado almacenado en una tecla de la memoria.</p>
	 <p>Almacena la frecuencia de radio actual en una tecla.</p>
	<p>Muestra la lista de canales presintonizados. Selecciona un elemento de la lista ([1] a [6]) para cambiar el canal de presintonía.</p>
	<p>Selecciona las bandas FM1, FM2, FM3, MW o LW.</p>
	 <p>Sintonización manual</p>
	 <p>Sintonización de búsqueda o sintonización de búsqueda continua Si suelta la tecla tras algunos segundos, pasará a la emisora más cercana desde la frecuencia actual. Mantenga pulsada la tecla durante más segundos para realizar una sintonización de búsqueda continua.</p>

SUGERENCIAS

- Al pulsar  y después tocar  o , también puede cambiar los canales de presintonía.
- Si mantiene pulsado  y toca prolongadamente  o  y lo suelta, también podrá realizar la sintonización de búsqueda.

Almacenamiento de las frecuencias de radio con mayor potencia (BSM)

La función BSM (memoria de mejores emisoras, por sus siglas en inglés) almacena de forma automática las seis frecuencias de radio con mayor potencia de señal en las teclas de canal de presintonía [1] a [6].

NOTAS

- Almacenar frecuencias de radio con BSM podría sustituir a las ya guardadas.
- Las frecuencias de radio almacenadas previamente pueden permanecer almacenadas si el número de frecuencias almacenadas no ha llegado a su límite.

1 Toque la tecla de visualización de la lista de canales de presintonía.

2 Toque  para iniciar la búsqueda.



Mientras se visualiza el mensaje, las seis frecuencias de radio con mayor potencia se almacenarán en las teclas de canal de presintonía siguiendo el orden de potencia de señal.

Para cancelar el proceso de almacenamiento

1 Toque [Cancelar].

Ajustes de la radio

1 Pulse .

2 Toque  y, a continuación, .

Aparecerá la pantalla de ajustes del sistema.

3 Toque [Ajustes fuente AV].

4 Toque [Configuración de la radio].

Los elementos del menú varían en función de la fuente.

Elemento de menú	Descripción
[Local] [Off] FM: [Nivel1] [Nivel2] [Nivel3] [Nivel4] MW/LW: [Nivel1] [Nivel2]	La sintonización de búsqueda local le permite sintonizar solo las emisoras de radio con señales suficientemente potentes. NOTA [Nivel4] para FM y [Nivel2] para MW/LW solo están disponibles con las emisoras con las señales más potentes.
[Paso FM]*1 [100kHz] [50kHz]	Selecciona el paso de sintonización de búsqueda de la banda FM. NOTA El paso de sintonización permanece en [50kHz] durante la sintonización manual.
[Regional]*2 [On] [Off]	Cambia si el código de área se verifica durante la búsqueda de Auto PI.
[Frecuencia Alternativa]*2 [On] [Off]	Permite que la unidad resintonice otra frecuencia con la misma emisora.
[Auto PI]*1 [On] [Off]	Busca la misma emisora de difusión de código PI (identificación de programa) entre todas las bandas de frecuencias de forma automática si la emisora de difusión contiene datos RDS. NOTA Aunque seleccione [Off], la búsqueda PI se realizará de forma automática cuando el sintonizador no pueda obtener una buena recepción.
[Interrupción AT]*2*3	Recibe el anuncio de tráfico de la última frecuencia seleccionada, interrumpiendo el resto de fuentes. SUGERENCIA La opción seleccionada también se aplica a [Interrupción AT] en [Configuración DAB].
[TA DAB+RDS]	Recibe información reciente del tráfico para DAB y RDS (DAB tiene prioridad) si están disponibles.
[TA RDS SOLO]	Recibe información reciente del tráfico solo para TA DAB+RDS si está disponible.
[TA DESACT.]	Desactiva esta función.
[Interrupción noticias]*2 [On] [Off]	Interrumpe la fuente seleccionada actualmente con programas de noticias.

Elemento de menú	Descripción
[Sonido del sintonizador]*2	Cambia la calidad de sonido del sintonizador de FM.
[Charla]	Da prioridad a la prevención del ruido.
[estándar]	No añade ningún efecto.
[Música]	Da prioridad a la calidad del sonido.

*1 Este ajuste está disponible cuando la fuente están desactivadas.

*2 Esta función está disponible solo cuando se recibe la banda de FM.

*3 AVIC-Z920DAB/AVIC-Z820DAB/AVIC-Z720DAB/AVIC-Z7210DAB

Disco

Colocación y expulsión de un disco

Puede reproducir un CD de música normal, Video-CD o DVD-Video mediante el lector integrado de este producto.

ADVERTENCIA

Z920DAB Z820DAB



Mantenga las manos y los dedos alejados de este producto durante la apertura, el cierre o el ajuste del panel LCD. Tenga especial cuidado con las manos y los dedos de los niños.

PRECAUCIÓN

En la ranura para cargar discos solo se pueden introducir discos.

Inserción de un disco

Z920DAB Z820DAB

- 1 Pulse .
- 2 Toque  para abrir el panel LCD.
- 3 Introduzca un disco en la ranura para cargar discos.
La fuente cambia y, a continuación, se inicia la reproducción.

Z720DAB Z620BT Z7210DAB Z6210BT



- 1 Introduzca un disco en la ranura para cargar discos.
La fuente cambia y, a continuación, se inicia la reproducción.

NOTA

Si el disco ya está colocado, seleccione [Disc] como fuente de reproducción.

Expulsión de un disco







Z920DAB Z820DAB

- 1 Pulse .
- 2 Toque  para abrir el panel LCD.
- 3 Extraiga el disco y pulse .

Z720DAB Z620BT Z7210DAB Z6210BT

Operaciones básicas



SUGERENCIAS

- Si pulsa  y luego toca  o , podrá desplazarse hacia delante o hacia atrás entre los archivos/ capítulos.
- Si mantiene pulsado  y luego toca  o  sin soltarlo, podrá avanzar o retroceder rápidamente.
- Si reproduce un Video-CD con PBC ON (control de reproducción activado), aparecerá .
- Puede establecer el tamaño de pantalla de las imágenes de video (página 153).

Fuente de audio

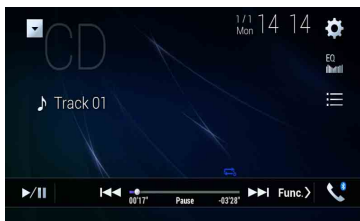
Pantalla de fuente de audio 1



	Cambia entre reproducción y pausa.
	Salta archivos hacia adelante o hacia atrás.
	Selecciona una pista de la lista. Toque una pista de la lista para reproducirla.

Pantalla de fuente de audio 2

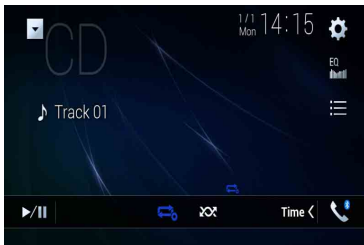

Establece una reproducción repetida del disco/la pista actual.



Reproduce o no reproduce las pistas en orden aleatorio.

Fuente de vídeo

⚠ PRECAUCIÓN

Por cuestiones de seguridad, no se pueden ver imágenes de vídeo mientras el vehículo esté en movimiento. Para ver imágenes de vídeo, deberá detenerse en un lugar seguro y accionar el freno de mano.















Pantalla de fuente de vídeo 1



①

Ocultas las teclas del panel táctil.











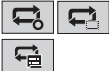

Para volver a mostrar las teclas, toque cualquier lugar de la pantalla.

	<p>Realiza un retroceso o avance rápido. Vuelva a tocarlo para cambiar la velocidad de reproducción.</p>
	<p>Detiene la reproducción.</p>
	<p>Realiza una reproducción fotograma a fotograma.</p> 
	<p>Realiza una reproducción a cámara lenta. Cada vez que toque , la velocidad cambia en cuatro fases, en el orden siguiente: 1/16 -> 1/8 -> 1/4 -> 1/2</p> 
	<p>Muestra el menú DVD.</p> <p>NOTA Es posible que esta función no funcione correctamente con determinado contenido del disco DVD. En tal caso, utilice las teclas del panel táctil para controlar el menú DVD.</p>
	<p>Cambia el idioma de audio/subtítulos.</p>
	<p>Busca la parte que desea reproducir. Toque [Title], [Chapter], [10key] o [Track] e introduzca el número que desee entre [0] y [9]. Para comenzar la reproducción a partir del número que ha introducido, toque .</p> <p>SUGERENCIAS</p> <ul style="list-style-type: none"> • Para cancelar un número de entrada, toque [C]. • Para DVD-Video, puede seleccionar [Title], [Chapter] o [10Key]. • Para Video-CD, puede seleccionar [Track] o [10key].*
	<p>Salta archivos/capítulos hacia adelante o hacia atrás.</p> 
	<p>Realiza un retroceso o avance rápido.</p> 

* Solo PBC (control de reproducción)

Pantalla de fuente de vídeo 2



	<p>Seleccione la salida de audio entre [L+R], [Left], [Right] y [Mix]. Esta función está disponibles para Video-CD y DVD grabados con audio LPCM.</p>
	<p>Cambia el ángulo de visualización (multiángulo). Esta función está disponible para DVD con grabaciones multiángulo.</p>
	<p>Establece una reproducción repetida de todos los archivos/el capítulo actual/ el título actual.</p>
	<p>Muestra el teclado del menú DVD. Si aparecen los elementos del menú DVD, las teclas del panel táctil pueden aparecer encima de ellos. Si esto ocurre, seleccione un elemento con estas teclas del panel táctil. Toque , ,  o  para seleccionar el elemento del menú y, a continuación, toque .</p> <p>NOTA La forma en que se muestra el menú es diferente en función del disco.</p> <p>SUGERENCIA Si toca , puede controlar el menú DVD directamente.</p>
	<p>Reanuda la reproducción (marcador). Esta función está disponible para DVD-Video. Puede memorizar un punto a modo de marcador en un disco (hasta cinco discos). Para borrar el marcador del disco, toque esta esta tecla sin soltarla.</p>
	<p>Vuelve y comienza la reproducción desde el punto especificado. Esta función solo está disponible para DVD-Video y Video-CD con PBC (control de reproducción).</p>

Archivos comprimidos

La función SD solo está disponible para AVIC-Z920DAB/AVIC-Z820DAB.

Colocación y expulsión de un soporte



Puede reproducir archivos de audio comprimidos, archivos de vídeo comprimidos o archivos de imágenes fijas almacenados en un disco o en un dispositivo de almacenamiento externo.

ADVERTENCIA

Z920DAB Z820DAB



Mantenga las manos y los dedos alejados de este producto durante la apertura, el cierre o el ajuste del panel LCD. Tenga especial cuidado con las manos y los dedos de los niños.

PRECAUCIÓN

- En la ranura para cargar discos solo se pueden introducir discos.
- En la ranura para tarjetas SD solo se pueden introducir tarjetas de memoria SD.
- La ejecución de una tarjeta de memoria SD durante la transferencia de datos puede dañar la tarjeta de memoria SD. Asegúrese de extraer la tarjeta de memoria SD mediante el procedimiento descrito en el manual.
- No pulse  si no hay una tarjeta de memoria SD totalmente insertada. De hacerlo, podría dañar la tarjeta.
- No pulse  antes de extraer completamente la tarjeta de memoria SD. De hacerlo, podría dañar la tarjeta.

Inserción de un disco

Z920DAB Z820DAB

- 1 Pulse .
- 2 Toque  para abrir el panel LCD.
- 3 Introduzca un disco en la ranura para cargar discos.
La fuente cambia y, a continuación, se inicia la reproducción.

Z720DAB Z620BT Z7210DAB Z6210BT



- 1 Introduzca un disco en la ranura para cargar discos.
La fuente cambia y, a continuación, se inicia la reproducción.

NOTA

Si el disco ya está colocado, seleccione [Disc] como fuente de reproducción.

Expulsión de un disco

Z920DAB Z820DAB



- 1 Pulse .
- 2 Toque  para abrir el panel LCD.
- 3 Extraiga el disco y pulse .

Z720DAB Z620BT Z7210DAB Z6210BT

- 1 Pulse .

Inserción de una tarjeta de memoria SD

Z920DAB Z820DAB



- 1 Pulse .
- 2 Toque  para abrir el panel LCD.
- 3 Introduzca una tarjeta de memoria SD en la ranura para tarjetas SD.
- 4 Pulse .

NOTAS

- Este sistema no es compatible con tarjetas Multi Media Card (MMC).
- No se garantiza la compatibilidad con todas las tarjetas de memoria SD.
- Este producto podría no alcanzar un rendimiento óptimo con determinadas tarjetas de memoria SD.

Expulsión de una tarjeta de memoria SD

Z920DAB Z820DAB

- 1 Pulse .
- 2 Toque  para abrir el panel LCD.
- 3 Pulse suavemente en el centro de la tarjeta de memoria SD hasta que escuche un clic.
- 4 Extraiga la tarjeta de memoria SD sin torcerla.
- 5 Pulse .

Conexión de un dispositivo de almacenamiento USB

- 1 Extraiga el conector del puerto USB del cable USB.

2 Conecte un dispositivo de almacenamiento USB al cable USB.

NOTAS

- Este producto podría no alcanzar un rendimiento óptimo con determinados dispositivos de almacenamiento USB.
- No es posible realizar la conexión utilizando un concentrador USB.
- Se necesita un cable USB para la conexión.

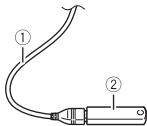

①	Cable USB
②	Dispositivo de almacenamiento USB

Desconexión de un dispositivo de almacenamiento USB

1 Extraiga el dispositivo de almacenamiento USB del cable USB.

NOTAS

- Compruebe que no se esté accediendo a los datos antes de extraer el dispositivo de almacenamiento USB.
- Apague el interruptor de encendido (ACC OFF) antes de desconectar el dispositivo de almacenamiento USB.

Procedimiento de inicio

Para discos

1 Inserte el disco (página 93).

SUGERENCIA

Si el disco ya está colocado, seleccione [Disc] como fuente de reproducción.

Para USB/SD

1 Introduzca la tarjeta de memoria SD en la ranura para tarjetas SD , o conecte el dispositivo de almacenamiento USB en el conector USB .

2 Pulse , y, a continuación, toque .

3 Toque [USB] o [SD].







La reproducción se realiza siguiendo el orden del número de carpeta. Si las carpetas no contienen archivos que puedan reproducirse, se omiten.

NOTAS

- Para obtener más detalles sobre la inserción de la tarjeta SD, consulte Inserción de una tarjeta de memoria SD (página 94).
- Para obtener más detalles sobre la conexión del dispositivo de almacenamiento USB, consulte Conexión de un dispositivo de almacenamiento USB (página 94).

Operaciones básicas

SUGERENCIAS

- Si pulsa  y luego toca  o , podrá desplazarse hacia delante o hacia atrás entre los archivos/capítulos.
- Si pulsa  y luego toca  o  sin soltarlo en el archivo de audio o vídeo, podrá avanzar o retroceder rápidamente.
- Puede establecer el tamaño de pantalla del vídeo y archivos de imágenes (página 153).

Fuente de audio

Pantalla de fuente de audio 1 (ejemplo: USB)

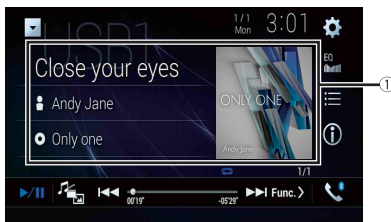

①

Muestra la pantalla de búsqueda de vínculos.





Toque la canción que desea reproducir seguida de la información de la canción tras cambiar al modo de exploración de música (página 98).

SUGERENCIA

Si toca la carátula, aparecerá la lista de canciones del álbum.



NOTA

Esta función solo está disponible para el dispositivo de almacenamiento externo (USB, SD).

	Cambia entre reproducción y pausa.
	Cambia los siguientes tipos de archivo multimedia. [Music]: Archivos de audio comprimidos [Video]: Archivos de vídeo comprimidos [Photo]: Archivos de imágenes
	Salta archivos hacia adelante o hacia atrás.
	Cambia la pantalla de información de música actual.
	Selecciona un archivo de la lista. Toque un archivo de la lista para reproducirlo. SUGERENCIA Si toca una carpeta de la lista aparecerá su contenido. Puede reproducir un archivo de la lista tocándolo. NOTA Cuando se reproducen archivos de audio comprimidos almacenados en un dispositivo de almacenamiento externo (USB, SD), puede buscar un archivo con la función de exploración de música (página 98).

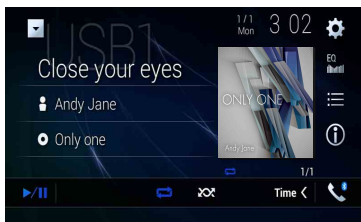
Pantalla de fuente de audio 2 (ejemplo: USB)



	Selecciona la carpeta anterior o la carpeta siguiente.
	Establece un rango de reproducción repetida de todos los archivos/la carpeta actual/el archivo actual.



Reproduce o no reproduce los archivos en orden aleatorio.

► Selección de un archivo utilizando el modo de exploración de música

Puede seleccionar archivos para reproducir utilizando una lista de categorías si los archivos contienen información de etiquetas.

NOTAS

- Esta función solo está disponible para el dispositivo de almacenamiento externo (USB, SD).
- El modo de exploración de música no mantiene activo al apagar la unidad.

1 Toque .

2 Toque la pestaña [Tag].

3 Toque la categoría que desee para mostrar la lista de archivos.

4 Toque el elemento.

Depure los resultados hasta que el título de la canción o el nombre del archivo que desea se visualice en la lista.

5 Toque el título de la canción o el nombre del archivo que desee para reproducirlo.

Si se cancela la selección realizada con el modo de exploración de música, puede cambiar al modo de exploración de música de nuevo si toca la pestaña [Tag] de la pantalla de la lista de archivos/carpetas y luego toca la pista que desee.

SUGERENCIA

Una vez creada la base de datos en el almacenamiento USB, no es necesario crear la base de datos de nuevo siempre que se guarden los mismos contenidos. Para entrar en el modo Music Browse directamente, toque  y, a continuación, [Tag] antes de seleccionar la canción.











Fuente de vídeo



PRECAUCIÓN

Por cuestiones de seguridad, no se pueden ver imágenes de vídeo mientras el vehículo esté en movimiento. Para ver imágenes de vídeo, deberá detenerse en un lugar seguro y accionar el freno de mano.

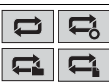
Pantalla de fuente de vídeo (ejemplo: USB)



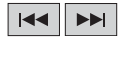

①	Ocultas las teclas del panel táctil. Para volver a mostrar las teclas, toque cualquier lugar de la pantalla.
	Cambia entre reproducción y pausa.
	Cambia los siguientes tipos de archivo multimedia. [Music]: Archivos de audio comprimidos [Video]: Archivos de vídeo comprimidos [Photo]: Archivos de imágenes
	Realiza un retroceso o avance rápido. Vuelva a tocarlo para cambiar la velocidad de reproducción.
	Detiene la reproducción.
	 Realiza una reproducción fotograma a fotograma.
	 Realiza una reproducción a cámara lenta.
	Establece un rango de reproducción repetida de todos los archivos/la carpeta actual/el archivo actual.
	Cambia el idioma de audio/subtítulos.
	Selecciona un archivo de la lista. Toque un archivo de la lista para reproducirlo. SUGERENCIA Si toca una carpeta de la lista aparecerá su contenido. Puede reproducir un archivo de la lista tocándolo.

	<p>Salta archivos hacia adelante o hacia atrás.</p>
	<p>Realiza un retroceso o avance rápido.</p>





Fuente de imágenes fijas



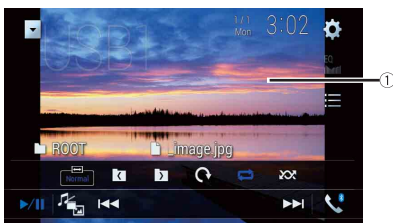

SUGERENCIAS

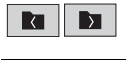
- Los archivos de imágenes no se visualizan en la pantalla trasera.
- Si pulsa  y luego toca  o  sin soltarlo en el archivo de imagen fija, puede buscar en 10 archivos de imágenes simultáneamente. Si el archivo que se está reproduciendo es el primero o el último de la carpeta, no se realiza la búsqueda.

Pantalla de imagen fija



<p>①</p>	<p>Ocultas las teclas del panel táctil. Para volver a mostrar las teclas, toque cualquier lugar de la pantalla.</p>
	<p>Cambia entre reproducción y pausa.</p>
	<p>Cambia los siguientes tipos de archivo multimedia. [Music]: Archivos de audio comprimidos [Video]: Archivos de vídeo comprimidos [Photo]: Archivos de imágenes</p>
	<p>Salta archivos hacia adelante o hacia atrás.</p>
	<p>Selecciona la carpeta anterior o la carpeta siguiente.</p>
	<p>Gira la imagen que se muestra 90° en el sentido de las agujas del reloj.</p>

 	Establece un rango de reproducción repetida de todos los archivos/la carpeta actual.
 	Reproduce todos los archivos del rango de reproducción repetida o no los reproduce en orden aleatorio.
	Selecciona un archivo de la lista. Toque un archivo de la lista para reproducirlo. SUGERENCIA Si toca una carpeta de la lista aparecerá su contenido. Puede reproducir un archivo de la lista tocándolo.



iPod

Conexión de un iPod

Al conectar un iPod a este producto, las opciones se configuran automáticamente de acuerdo con el dispositivo que se desea conectar.

NOTAS

- En función de la generación o la versión del iPod, es posible que algunas funciones no estén disponibles.
- No elimine la Apple Music® app de su iPod, ya que algunas funciones dejarían de estar disponibles.
- Cuando se conecte un iPhone o iPod touch, salga de todas las aplicaciones antes conectar el dispositivo.







- 1** Conecte su iPod mediante USB.
- 2** Pulse  y, a continuación, toque .
- 3** Toque [iPod].

NOTA

Para obtener más información sobre la conexión USB, consulte el Manual de instalación.

Operaciones básicas

SUGERENCIAS

- Si pulsa  y luego toca  o , podrá desplazarse hacia delante o hacia atrás entre los archivos.
- Si mantiene pulsado  y luego toca  o  sin soltarlo, podrá avanzar o retroceder rápidamente.

NOTA

No es posible desplazarse hacia atrás ni avanzar o retroceder rápidamente mientras se reproduce Apple Music Radio.

Pantalla de fuente de audio 1

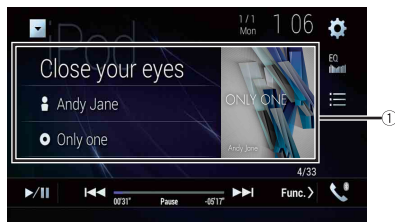

①

Muestra la pantalla de búsqueda de vínculos.

Seleccione de una canción de la lista relacionada con la canción que se está reproduciendo.

SUGERENCIA

Si toca la carátula, aparecerá la lista de canciones del álbum.

NOTA

Esta función no está disponible durante la reproducción de Apple Music Radio.

**Cambia entre reproducción y pausa.****Salta archivos hacia adelante o hacia atrás.****Selecciona una canción de la lista.**

Toque la categoría y después el título de la lista para reproducir la lista seleccionada.

SUGERENCIAS





- Si utiliza el inglés como idioma del sistema, estará disponible la función de búsqueda alfabética. Toque la barra de búsqueda inicial para utilizar esta función.
- Cuando toque la emisora Apple Music Radio en la pantalla de la lista, aparece la pantalla Apple Music Radio (página 104).

NOTAS

- En función de la generación o la versión del iPod, es posible que algunas funciones no estén disponibles.
- Si el iPod contiene más de 16 000 canciones, solo aparecen en la lista 16 000 del iPod. Las canciones disponibles dependen del iPod.

Pantalla de fuente de audio 2



①	<p>Cambia la velocidad de un audiolibro. Normal—Rápido—Lento</p> <p>NOTA Puede que el icono de velocidad del audiolibro no cambie en función del iPod/iPhone conectado.</p>
 	<p>Establece un rango de reproducción repetida de todos los elementos incluidos en la lista seleccionada/la canción actual.</p>
 	<p>Reproduce aleatoriamente la lista/álbum seleccionado.</p>

Fuente Apple Music® Radio

🔔 Importante

Es posible que Apple Music Radio no esté disponible en su país o región. Para los detalles acerca de Apple Music Radio, visite el siguiente sitio: <http://www.apple.com/music/>

NOTA

Esta función solo está disponible al usar la función iPod con un iPhone 7, iPhone 7 Plus, iPhone SE, iPhone 6s, iPhone 6s Plus, iPhone 6, iPhone 6 Plus, iPhone 5s, iPhone 5c, iPhone 5 o iPod touch (5.ª y 6.ª generación).

1 Toque [⋮].

2 Toque [Radio].

Pantalla Apple Music Radio

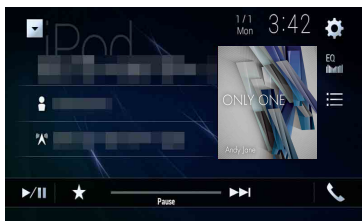

	Cambia entre reproducción y pausa.
	Muestra el menú emergente de Apple Music Radio. <ul style="list-style-type: none">• Toque [Play More Like This] para reproducir canciones similares a la canción actual.• Toque [Play Less Like This] para establecer que no se vuelva a reproducir de nuevo la canción actual.• Toque [Add to iTunes Wish List] para agregar la canción actual a la lista de deseos de iTunes. NOTA <p>Es posible que esta función no se utilice en función del estado de la cuenta Apple Music.</p>
	Salta las pistas hacia adelante.

WebLink™

WebLink le permite disfrutar de aplicaciones para smartphone compatibles en el coche. Puede utilizar aplicaciones compatibles con WebLink con gestos como pulsando, arrastrando, desplazando o deslizando el dedo por la pantalla de este producto.

NOTAS

- Los gestos compatibles pueden variar dependiendo de la aplicación compatible con WebLink.
- Para utilizar WebLink, primero debe instalar la aplicación WebLink Host en el iPhone o smartphone. Para obtener más información acerca de la aplicación WebLink Host, visite el siguiente sitio: <https://www.abaltatech.com/weblink/>
- Asegúrese de leer Uso del contenido con conexión basado en apps (página 183) antes de realizar esta operación.
- No es posible reproducir archivos con protección de derechos de autor como DRM.

ADVERTENCIA

Determinados usos de un iPhone o smartphone podrían ser ilegales mientras conduce en su jurisdicción, por lo que debe conocer la normativa y obedecer dichas restricciones. Si tiene algún tipo de duda en lo que respecta a una función determinada, utilícela únicamente con el vehículo estacionado. No deberá utilizar ninguna función cuyo uso no resulte seguro bajo las condiciones de conducción que esté experimentando.

Uso de WebLink

Importante

- Pioneer no se responsabilizará de los problemas que puedan surgir debido al contenido incorrecto o imperfecto basado en apps.
- El contenido y funcionalidad de las aplicaciones compatibles son responsabilidad de los proveedores de la App.
- En WebLink, las funciones del producto estarán limitadas durante la conducción, estando las funciones disponibles determinadas por los proveedores de la App en cuestión.
- La disponibilidad de las funciones WebLink está determinada por el proveedor de la App y no por Pioneer.
- WebLink le permite acceder a aplicaciones distintas de aquellas sujetas a restricciones durante la conducción.

Procedimiento de inicio

Al conectar un iPhone o un smartphone a este producto, se deben configurar las opciones de acuerdo con el dispositivo conectado. Para obtener más información, consulte la Configuración para iPod/iPhone o smartphone (página 78).

SUGERENCIAS

- Toque el icono de la aplicación que desee después de iniciar la aplicación WebLink Host.
- Se ejecutará la aplicación que desee y aparecerá la pantalla de función de la aplicación.

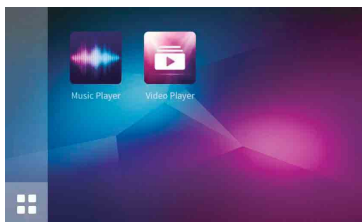

- Pulse  para volver a la pantalla de menú superior.

WebLink



Muestra el menú principal de la pantalla fuente WebLink.



Para usuarios de iPhone

- 1 Conecte su iPhone a este producto mediante USB.
Consulte el manual de instalación.
- 2 Pulse .
- 3 Toque .
- 4 Toque [WebLink].
- 5 Toque el icono que desee en la pestaña.
Se inicia la aplicación WebLink.

Para usuarios de smartphone (Android)

NOTA

La capacidad de reproducción del video depende del dispositivo Android conectado.

- 1 Desbloquee su smartphone y conéctelo a este producto mediante USB.
Consulte el manual de instalación.
- 2 Pulse .
- 3 Toque .
- 4 Toque [WebLink].
- 5 Toque el icono que desee en la pestaña.
Se inicia la aplicación WebLink.

Utilización de la función de mezcla de audio

Puede emitir audio combinando la fuente de AV y una aplicación de iPhone o smartphone cuando se use WebLink.

NOTA

En función de la aplicación o la fuente de AV, es posible que esta función no esté disponible.

1 Inicie WebLink.

2 Pulse VOL (+/-).

El menú de mezcla de audio aparecerá en la pantalla.

Android



iOS



①	Toque para silenciar. Vuelva a tocar para reactivar el audio.
②	Activa o desactiva la función de mezcla de sonido. <ul style="list-style-type: none">• Pestaña izquierda: la función de mezcla de audio está activada (mix on) y se muestra el volumen de la App.• Pestaña derecha: la función de mezcla de audio está desactivada (mix off). Estas opciones no se muestran en la pantalla de Función AV.
③	Ajusta el volumen de audio de la aplicación.

Apple CarPlay

En iPhone, puede utilizar aplicaciones pulsando, arrastrando, desplazando o deslizando el dedo por la pantalla de este producto.

Modelos de iPhone compatibles

Para obtener detalles sobre la compatibilidad de los modelos de iPhone, consulte el siguiente sitio web.

<http://www.apple.com/ios/carplay>

NOTA

Los gestos que pueden realizarse con el dedo variarán en función de la aplicación para un iPhone.

⚠ ADVERTENCIA

Determinados usos de un iPhone podrían ser ilegales mientras conduce en su jurisdicción, por lo que debe conocer la normativa y obedecer dichas restricciones. Si tiene algún tipo de duda en lo que respecta a una función determinada, utilícela únicamente con el vehículo estacionado. No deberá utilizar ninguna función cuyo uso no resulte seguro bajo las condiciones de conducción que esté experimentando.

Uso de Apple CarPlay

🔔 Importante

Es posible que Apple CarPlay no esté disponible en su país o región.

Para los detalles acerca de Apple CarPlay, visite el siguiente sitio:



<http://www.apple.com/ios/carplay>

- El contenido y funcionalidad de las aplicaciones compatibles son responsabilidad de los proveedores de la App.
- En Apple CarPlay se restringe el uso durante la conducción. Además, son los proveedores de la App quienes determinan la disponibilidad de las funciones y su contenido.
- Apple CarPlay le permite acceder a aplicaciones distintas de aquellas sujetas a restricciones durante la conducción.
- PIONEER NO SE HACE RESPONSABLE Y RECHAZA CUALQUIER RESPONSABILIDAD QUE SURJA DE APLICACIONES Y CONTENIDO DE TERCEROS (AJENO A PIONEER), INCLUYENDO, ENTRE OTROS, CUALQUIER INEXACTITUD O INFORMACIÓN INCOMPLETA.

Configuración de la posición de conducción

Para lograr una usabilidad óptima de Apple CarPlay, ajuste la configuración de la posición de conducción en función del vehículo. La configuración se aplicará la próxima vez que se conecte un dispositivo compatible con Apple CarPlay a este producto.

1 Pulse .

2 Toque  y, a continuación, .



Aparecerá la pantalla de ajustes del sistema.

- 3** Toque [Configuración de smartphone].
- 4** Toque [Posición del conductor].
 - [Izquierda]
Selección para vehículos de conducción a la izquierda.
 - [Derecha]
Selección para vehículos de conducción a la derecha.

Procedimiento de inicio



Al conectar un iPhone a este producto, se deben configurar las opciones de acuerdo con el dispositivo conectado. Para obtener más información, consulte la Configuración para iPod/iPhone o smartphone (página 78).

Conexión cableada

- 1** Conecte un dispositivo compatible con Apple CarPlay a este producto mediante USB.
- 2** Pulse .
- 3** Toque .
- 4** Toque [Apple CarPlay].
- 5** Toque el icono Apple CarPlay en la pestaña.
Aparecerá la pantalla de la aplicación.

Conexión inalámbrica

Antes de usar Apple CarPlay de forma inalámbrica, conecte el dispositivo al producto mediante Bluetooth y active Apple CarPlay en el menú de configuración de Bluetooth del dispositivo (página 64).

- 1** Active la función Wi-Fi del dispositivo.
- 2** Pulse .
- 3** Toque .
Aparece la pantalla de búsqueda del dispositivo.
Toque  y vaya al paso 4, ya que la lista de dispositivos aparece si Apple CarPlay se ha instalado previamente de forma inalámbrica en el dispositivo.

NOTA

La unidad no puede detectar el dispositivo a menos que aparezca el menú de configuración de Bluetooth o Apple CarPlay en la pantalla iPhone.

4 Toque .

5 Toque el dispositivo deseado en la pantalla.

La unidad configura la conexión e inicia la aplicación.

SUGERENCIA

También puede iniciar Apple CarPlay con el dispositivo deseado abriendo el menú de configuración de Bluetooth o Apple CarPlay al mostrar la pantalla de búsqueda de dispositivo o lista de dispositivos.

SUGERENCIA

Puede utilizar la función Siri pulsando  una vez activado Apple CarPlay.

NOTAS

- Para obtener más información sobre la conexión USB, consulte el Manual de instalación.
- Si se ha conectado un dispositivo compatible con Apple CarPlay y aparece otra pantalla, toque [Apple CarPlay] en el menú superior para que aparezca la pantalla de menú Aplicación.
- La conexión Bluetooth con el dispositivo compatible con Apple CarPlay finalizará automáticamente si se activa Apple CarPlay. Mientras Apple CarPlay esté activado, solo se podrán realizar conexiones de audio por Bluetooth en otros dispositivos distintos del conectado mediante Apple CarPlay.
- No se puede usar la opción de telefonía por manos libres mediante la tecnología inalámbrica Bluetooth si Apple CarPlay está activado. Si Apple CarPlay está activado durante una llamada a un teléfono móvil distinto del dispositivo compatible con Apple CarPlay, la conexión Bluetooth finalizará tras terminar la llamada.
- La guía de ruta con el sistema de navegación interno se detendrá automáticamente si se inicia la función de guía de ruta en Apple CarPlay.

Ajuste del volumen

Puede ajustar el volumen de la guía independientemente del volumen del sonido principal al usar Apple CarPlay.

1 Con Apple CarPlay activado, pulse VOL (+/-).

El menú de volumen aparecerá en la pantalla.



①

Toque para silenciar. Vuelva a tocar para reactivar el audio.

②	Toque [+] / [-] para ajustar el volumen de la guía.
③	Muestra el volumen del sonido principal. Para ajustar el volumen del sonido principal, pulse VOL (+/-) en la unidad.

NOTA

El menú de volumen se mostrará durante cuatro segundos. Si el menú desaparece, vuelva a pulsar **VOL (+/-)**. El menú aparecerá de nuevo.

Android Auto™

Z920DAB Z820DAB

En Android, puede utilizar aplicaciones pulsando, arrastrando, desplazando o deslizando el dedo por la pantalla de este producto.

Dispositivos Android compatibles

Para obtener detalles sobre la compatibilidad de los modelos de Android, consulte el siguiente sitio web.

<https://support.google.com/androidauto>

NOTA

Los gestos que pueden realizarse con el dedo variarán en función de la aplicación para un smartphone.

ADVERTENCIA

Determinados usos del smartphone podrían ser ilegales mientras conduce en su jurisdicción, por lo que debe conocer la normativa y obedecer dichas restricciones. Si tiene algún tipo de duda en lo que respecta a una función determinada, utilícela únicamente con el vehículo estacionado. No deberá utilizar ninguna función cuyo uso no resulte seguro bajo las condiciones de conducción que esté experimentando.

Uso de Android Auto

Importante

Es posible que Android Auto no esté disponible en su país o región.

Para obtener más información acerca de Android Auto, consulte el sitio web de ayuda de Google:



<http://support.google.com/androidauto>

- El contenido y funcionalidad de las aplicaciones compatibles son responsabilidad de los proveedores de la App.
- En Android Auto se restringe el uso durante la conducción. Además, son los proveedores de la App quienes determinan la disponibilidad de las funciones y su contenido.
- Android Auto le permite acceder a aplicaciones distintas de aquellas sujetas a restricciones durante la conducción.
- PIONEER NO SE HACE RESPONSABLE Y RECHAZA CUALQUIER RESPONSABILIDAD QUE SURJA DE APLICACIONES Y CONTENIDO DE TERCEROS (AJENO A PIONEER), INCLUYENDO, ENTRE OTROS, CUALQUIER INEXACTITUD O INFORMACIÓN INCOMPLETA.

Configuración de la posición de conducción

Para lograr una usabilidad óptima de Android Auto, ajuste la configuración de la posición de conducción en función del vehículo. La configuración se aplicará la próxima vez que se conecte un dispositivo compatible con Android Auto a este producto.



1 Pulse .

- 2 Toque  y, a continuación, .
- Aparecerá la pantalla de ajustes del sistema.
- 3 Toque [Configuración de smartphone].
- 4 Toque [Posición del conductor].
- [Izquierda]
- Selección para vehículos de conducción a la izquierda.
- [Derecha]
- Selección para vehículos de conducción a la derecha.

Procedimiento de inicio



Al conectar un smartphone a este producto, se deben configurar las opciones de acuerdo con el dispositivo conectado. Para obtener más información, consulte la Configuración para iPod/iPhone o smartphone (página 78).

Conexión cableada

- 1 Conecte un dispositivo compatible con Android Auto™ a este producto mediante USB.
- 2 Pulse .
- 3 Toque .
- 4 Toque [Android Auto].
- 5 Toque el icono Android Auto en la pestaña.
Se establecerá automáticamente una conexión Bluetooth con el dispositivo compatible con Android Auto y finalizará cualquier conexión Bluetooth con cualquier otro dispositivo.

Conexión inalámbrica

Antes de usar Android Auto de forma inalámbrica, conecte el dispositivo al producto mediante Bluetooth (página 64).

- 1 Active la función Wi-Fi del dispositivo.
- 2 Pulse .
- 3 Toque .
- Aparece la pantalla de búsqueda del dispositivo.

Toque  y vaya al paso 4, ya que la lista de dispositivos aparece si Android Auto se ha instalado previamente de forma inalámbrica en el dispositivo.

NOTA

La unidad no puede detectar el dispositivo a menos que aparezca el menú de configuración de Bluetooth en la pantalla del smartphone.

4 Toque .

5 Toque el dispositivo deseado en la pantalla.

La unidad configura la conexión e inicia la aplicación.

SUGERENCIA

Puede utilizar la función de reconocimiento de voz pulsando  una vez activado Android Auto.

NOTAS

- Para obtener más información sobre la conexión USB, consulte el Manual de instalación.
- Si ya hay veinte dispositivos conectados, aparecerá un mensaje confirmando la eliminación del dispositivo registrado. Si desea eliminar el dispositivo, toque [Aceptar]. Si desea eliminar otro dispositivo, toque [Configurar BT] y elimine los dispositivos manualmente (página 65).
- Si Android Auto está activado durante una llamada a un teléfono móvil distinto del dispositivo compatible con Android Auto, la conexión Bluetooth cambiará al dispositivo compatible con Android Auto tras la llamada.

Ajuste del volumen

Puede ajustar el volumen de la guía independientemente del volumen del sonido principal al usar Android Auto.

1 Con Android Auto activado, pulse VOL (+/-).

El menú de volumen aparecerá en la pantalla.



①	Toque para silenciar. Vuelva a tocar para reactivar el audio.
②	Toque [+] / [-] para ajustar el volumen de la guía.
③	Muestra el volumen del sonido principal. Para ajustar el volumen del sonido principal, pulse VOL (+/-) en la unidad.

NOTA



El menú de volumen se mostrará durante cuatro segundos. Si el menú desaparece, vuelva a pulsar VOL (+/-). El menú aparecerá de nuevo.

Ajuste de la función de inicio automático

Si esta función está activada, Android Auto se iniciará automáticamente al conectar un dispositivo compatible Android Auto a este producto.

NOTA

Android Auto se iniciará automáticamente solo si hay conectado correctamente un dispositivo compatible Android Auto a este producto.

- 1 Pulse .
- 2 Toque  y, a continuación, .
- 3 Toque [Configuración de smartphone].
- 4 Toque [Android Auto Automático] para seleccionar [On] o [Off].

HDMI

Z920DAB



⚠ PRECAUCIÓN

Por cuestiones de seguridad, no se pueden ver imágenes de vídeo mientras el vehículo esté en movimiento. Para ver imágenes de vídeo, deberá detenerse en un lugar seguro y accionar el freno de mano.

NOTA

Se necesita un High Speed HDMI® Cable (se vende por separado) para la conexión. Para los detalles, consulte el manual de instalación.

Procedimiento de inicio

- 1 Pulse  y, a continuación, toque .
- 2 Toque [HDMI].
Aparece la pantalla de fuente HDMI.

Operaciones básicas

Pantalla de fuente HDMI



①

Ocultar las teclas del panel táctil.

Para volver a mostrar las teclas, pulse cualquier lugar de la pantalla.

SUGERENCIA

Puede establecer el tamaño de pantalla de las imágenes de vídeo (página 153).

AUX

Puede visualizar la salida de la imagen de vídeo a través del dispositivo conectado a la entrada de vídeo.





PRECAUCIÓN

Por cuestiones de seguridad, no se pueden ver imágenes de vídeo mientras el vehículo esté en movimiento. Para ver imágenes de vídeo, deberá detenerse en un lugar seguro y accionar el freno de mano.

NOTAS

- Se necesita un cable AV minijack (se vende por separado) para la conexión. Para los detalles, consulte el manual de instalación.
- Puede establecer el tamaño de pantalla de las imágenes de vídeo (página 153).

Procedimiento de inicio

- 1 Pulse .
- 2 Toque  y, a continuación, .
- 3 Toque [Config.entrada/salida].
- 4 Compruebe que [Entrada Auxiliar] se haya encendido.
- 5 Pulse  y, a continuación, toque .
- 6 Toque [AUX].
Aparecerá la pantalla AUX.

Operaciones básicas

Pantalla AUX



①

Oculto las teclas del panel táctil.

Para volver a mostrar las teclas, Toque cualquier lugar de la pantalla.

SUGERENCIA

Puede establecer el tamaño de pantalla de las imágenes de vídeo (página 153).



Cambia entre la entrada de vídeo y la de audio.





Entrada AV

Puede visualizar la salida de la imagen de vídeo a través del dispositivo o la cámara conectado a la entrada de vídeo. Para los detalles, consulte el manual de instalación.

PRECAUCIÓN

Por cuestiones de seguridad, no se pueden ver imágenes de vídeo mientras el vehículo esté en movimiento. Para ver imágenes de vídeo, deberá detenerse en un lugar seguro y accionar el freno de mano.

Procedimiento de inicio

- 1 Pulse .
- 2 Toque  y, a continuación, .
- 3 Toque [Config.entrada/salida].
- 4 Toque [Entrada A/V].
- 5 Toque [Fuente] para la fuente AV o [Cámara] para la cámara.
- 6 Pulse  y, a continuación, toque .
- 7 Toque [AV] para la fuente AV o [Camera View] para la cámara.
La imagen se visualiza en la pantalla.

NOTA

Si está seleccionado [Fuente], [Entrada 2ª cámara] se establece automáticamente en [Off] (página 129).

Operaciones básicas

Pantalla de fuente AV

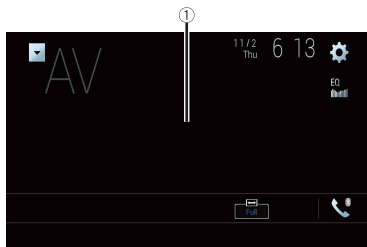

①

Ocultas las teclas del panel táctil.

Para volver a mostrar las teclas, toque cualquier lugar de la pantalla.

Replicación inalámbrica

(Esta función solo está disponible para dispositivos Android.)





Replicación inalámbrica es una visualización inalámbrica diseñada para replicar el dispositivo móvil en la pantalla del producto mediante una conexión Wi-Fi.

Procedimiento de inicio

Las operaciones y procedimientos de Replicación inalámbrica pueden variar en función del dispositivo conectado. Consulte el manual de instrucciones de su dispositivo móvil.

PRECAUCIÓN

Por motivos de seguridad, esta función solo está disponible cuando detiene su vehículo en un lugar seguro y acciona el freno de mano.

- 1 Pulse .
- 2 Toque , y, a continuación, .
- 3 Toque [Configuración de Wi-Fi].
- 4 Compruebe que [Wi-Fi] se haya encendido.
- 5 Pulse , y, a continuación, toque .
- 6 Toque [Mirroring].

Se configura una conexión y aparece el mensaje de instrucción en la pantalla.

NOTAS

- Cuando se activa Apple CarPlay o Android Auto con la conexión inalámbrica, aparece la pantalla de confirmación de cambio de conexión (la función Android Auto solo está disponible para AVIC-Z920DAB/AVIC-Z820DAB). Pulse [Listo] para seguir con la Replicación inalámbrica.
- Cuando la conexión Wi-Fi se establece en [DESACTIVAR], aparece la pantalla de confirmación de conexión. Toque [Iniciar] para establecer la conexión.

- 7 Realización de una Replicación inalámbrica en el dispositivo móvil.
- 8 Toque [Sí].
Aparece la pantalla Replicación inalámbrica.

Operaciones básicas

Pantalla Replicación inalámbrica (ejemplo)



①

Muestra la pantalla completa.

[Desconectar]

Desconecta la Replicación inalámbrica.

NOTAS

- La pantalla que se muestra en el ejemplo puede variar de la del dispositivo móvil conectado.
- Si el dispositivo Android no está preparado para Miracast UIBC, no podrá realizar la operación táctil.

Información del equipo del vehículo

Z920DAB

Z820DAB

Z720DAB

Z7210DAB

Uso del adaptador de bus del vehículo

Al conectar el adaptador de bus del vehículo opcional, puede visualizar el estado de las operaciones de la función del sensor de estacionamiento del vehículo y el panel de control climático en la pantalla.



Importante

- Para obtener más información sobre la instalación del adaptador de bus del vehículo, consulte el manual de operaciones del adaptador de bus del vehículo.
- Tras instalar el adaptador de bus del vehículo, asegúrese de comprobar el funcionamiento.
- Para obtener más información sobre los modelos de vehículos compatibles con adaptadores de bus del vehículo, consulte la información de nuestro sitio web.
- Las funciones y las pantallas varían en función del modelo de vehículo. Para obtener más información sobre las funciones que están disponibles para cada modelo, consulte la información en nuestro sitio web.

Pantalla Ayuda aparcamiento

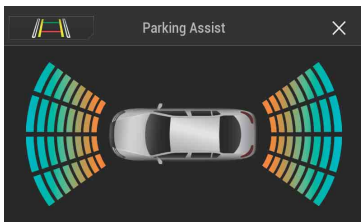

Cambia la pantalla a la imagen de cámara de visión trasera.

La pantalla cambia solo cuando la configuración de la cámara de visión trasera se establece en [On] y la palanca de cambios se encuentra en posición de marcha atrás (R).

Pantalla Clima

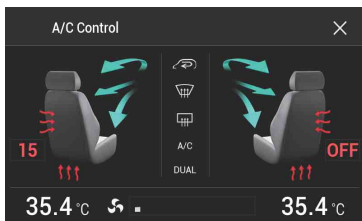

Visualización de la información de detección de obstáculos

⚠ PRECAUCIÓN

Esta función tiene como objetivo únicamente ayudar a la visión del conductor. No detecta peligros ni obstáculos ni es un sustituto de su atención, juicio y cuidado durante el aparcamiento de su vehículo.

NOTAS

- Esta función solo está disponible en vehículos equipados con sistema de sensor de estacionamiento.
- La pantalla Ayuda aparcamiento no aparece hasta que el producto se inicia por completo.

- 1 **Active el sensor de ayuda al estacionamiento de su vehículo.**
Aparecerá la pantalla Ayuda aparcamiento.

Visualización del estado de operación del panel de control climático

Cuando utiliza el panel de control climático del vehículo, la pantalla cambia automáticamente a la pantalla A/C Control.







NOTAS

- La configuración del panel de control climático usada antes de iniciar el producto no aparece en la pantalla.
- Cualquier configuración del panel de control climático apagada no aparecerá en la pantalla.
- Si la información que aparece en la pantalla está invertida para los lados izquierdo y derecho del vehículo, cambie la configuración de [Inversión climatizador] a [On] (página 131).

Configuración

Puede configurar distintos ajustes del menú principal.

Visualización de la pantalla de configuración

- 1 Pulse .
- 2 Toque .
- 3 Toque cualquiera de las categorías siguientes y, a continuación, seleccione las opciones.
 -  Configuración del sistema (página 126)
 -  Configuración del tema (página 138)
 -  Configuración de audio (página 141)
 -  Configuración de vídeo (página 148)
 -  Ajustes de Bluetooth (página 64)

Configuración del sistema

Los elementos del menú varían en función de la fuente.

[Config. relacion. naveg.]

Elemento de menú	Descripción
[Ventana inform. naveg.] [On] [On]	Puede configurar si se muestra la información de guía de la navegación en la pantalla de Función AV.
[Modo guía aplic./AV] [On] [Off]	Puede establecer si desea cambiar de forma automática a la pantalla de navegación desde la pantalla AV o la pantalla de aplicación cuando su vehículo se acerque a un punto de guía, como por ejemplo una intersección.

[Ajustes fuente AV]

Elemento de menú	Descripción
[Configuración de la radio]	(página 85)
[Configuración DAB]*	(página 82)

Elemento de menú	Descripción
[Bluetooth Audio] [On] [Off]	Ajusta la activación de la fuente de audio Bluetooth.

* AVIC-Z920DAB/AVIC-Z820DAB/AVIC-Z720DAB/AVIC-Z7210DAB

[Configuración de smartphone]

Elemento de menú	Descripción
[Config. smartphone]	Configuración del dispositivo móvil conectado (página 78).
[Posición del conductor] [Derecha] [Izquierda]	Configuración de la posición de conducción. <ul style="list-style-type: none"> • Apple CarPlay (página 109) • Android Auto™ (página 113)
[Android Auto Automático]* [On] [Off]	Seleccione [On] para iniciar automáticamente Android Auto cuando un dispositivo Android se conecta a la unidad.

* AVIC-Z920DAB/AVIC-Z820DAB

[Mezcla autom. (iPhone/iPod)]

Elemento de menú	Descripción
[Mezcla autom. (iPhone/iPod)] [On] <input type="checkbox"/> [Off]	Seleccione si desea realizar la mezcla de salida de sonido desde WebLink y del sonido de la fuente AV.

[Config. entrada/salida]

Elemento de menú	Descripción
[Entrada A/V] [Fuente] [Cámara] [Off]	Seleccione la fuente de entrada AV (página 120).
[Entrada Auxiliar] [On] [Off]	Defina [On] para la fuente AUX (página 118).

[Config. cámaras]

Se necesita una cámara de retrovisor que se vende por separado (p. ej. ND-BC8) para utilizar la función de la cámara de retrovisor. (Para los detalles, consulte con su distribuidor.)

► Cámara de retrovisor

Este producto incorpora una función que cambia automáticamente a la imagen de pantalla completa de la cámara de retrovisor instalada en su vehículo al colocar la palanca de cambios en posición de marcha atrás (R).

El modo Vista de cámara también le permite comprobar lo que tiene detrás mientras conduce.

► Cámara para modo Vista de cámara

Vista de cámara puede aparecer en todo momento. Tenga en cuenta que, con este ajuste, la imagen de la cámara no se redimensiona, y que una parte de lo que ve la cámara no puede visualizarse.

Para mostrar la imagen de la cámara, toque [Camera View] en la pantalla de selección de fuente AV (página 76).



NOTAS

- Para establecer la cámara de retrovisor como la cámara para el modo Vista de cámara, establezca [Entrada cámara trasera] en [On] (página 129).
- Cuando utilice la segunda cámara, ajuste [Entrada A/V] en [Cámara] (página 120).
- Cuando la vista de cámara de la cámara de retrovisor y la segunda cámara esté disponible, aparecerá la tecla para cambiar la visualización. Toque esta tecla para cambiar la visualización entre la imagen de retrovisor y la imagen de la segunda cámara.

PRECAUCIÓN

Pioneer recomienda el uso de una cámara capaz de emitir imágenes invertidas especulares; en caso contrario, la imagen puede mostrarse al revés.

- Compruebe inmediatamente si la pantalla cambia a una imagen de cámara de retrovisor cuando la palanca de cambios se coloca marcha atrás (R) desde otra posición.
- Si la pantalla cambia a la imagen de cámara de retrovisor a pantalla completa durante la conducción normal, cambie al ajuste opuesto la opción [Ajustes para cámara trasera].
- Si toca  mientras se muestra la imagen de la cámara, se apagará temporalmente la imagen visualizada.
- Cuando la vista de cámara de la cámara de retrovisor y la segunda cámara esté disponible, aparecerá la tecla para cambiar la visualización. Pulse esta tecla para cambiar la visualización entre la imagen de retrovisor y la imagen de la segunda cámara.

Elemento de menú	Descripción
[Vista de cámara] [On] [Off]	<p>Establezca la opción en [On] para que la cámara de retrovisor sea visible constantemente. (El mismo modo se activa cuando se pulsa  en la pantalla de cámara del retrovisor. El valor de la configuración está sincronizado.)</p> <p>NOTAS</p> <ul style="list-style-type: none"> • Para establecer la cámara de retrovisor como la cámara para el modo Vista de cámara, establezca [Entrada cámara trasera] en [On] (página 129). • Cuando use la segunda cámara, establezca [Entrada A/V] en [Cámara] o [Entrada 2ª cámara] en [On] (ambos ajustes están sincronizados) (página 129). <p>SUGERENCIA</p> <p>También puede activar esta función pulsando [Vista de cámara] en la pantalla de selección de fuente AV o en la lista de fuentes.</p>
[Entrada cámara trasera] [Off] [On]	<p>Configuración de la activación de la segunda cámara (cámara frontal, etc.). Ajuste la activación de la cámara de retrovisor.</p>
[Entrada 2ª cámara] [Off] [On]	<p>Configuración de la activación de la segunda cámara (cámara frontal, etc.). Esta función está sincronizada con el ajuste [Entrada A/V].</p>
[Ajustes para cámara trasera]	<p>Ajuste la polaridad de la cámara de retrovisor.</p>
[Batería]	<p>La polaridad del cable conectado es positiva.</p>
[Tierra]	<p>La polaridad del cable conectado es negativa.</p>
	<p>NOTA</p> <p>Si el ajuste de la polaridad de la cámara no es correcto, o si el ajuste de la cámara es erróneo, mantenga toque  para activar la pantalla de la cámara de retrovisor y, a continuación, cambie el ajuste de polaridad a [Batería].</p>
[Guía ayuda estacionam.] [On] [Off]	<p>Puede establecer si desea visualizar las directrices de ayuda al estacionamiento en las imágenes de la cámara de retrovisor al activar la marcha atrás del vehículo.</p>

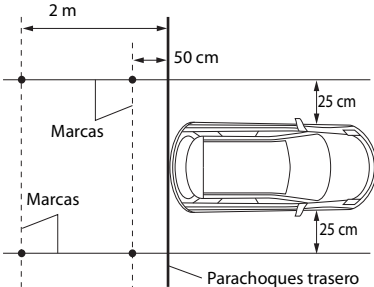
Elemento de menú	Descripción
[Aj. guía ayuda estac.]*	<p>Ajuste las líneas de guía arrastrando o tocando ▲/▼/◀/▶/▶/▶◀/◀◀ en la pantalla. Toque [Pred.] para cambiar los ajustes.</p> <p>⚠ PRECAUCIÓN</p> <ul style="list-style-type: none"> • Cuando realice los ajustes de las indicaciones, asegúrese de aparcarse el vehículo en un lugar seguro y de accionar el freno de mano. • Antes de salir del vehículo para colocar las marcas, asegúrese de apagar el interruptor de encendido (ACC OFF). • El alcance proyectado por la cámara de retrovisor es limitado. Además, las indicaciones de la distancia y el ancho del vehículo mostradas en la imagen de la cámara de retrovisor pueden diferir de la distancia y el ancho reales del vehículo. (Las directrices son líneas rectas). • La calidad de la imagen puede deteriorarse en función del entorno de uso, como por ejemplo, por la noche o en lugares oscuros. <p>NOTA</p> <p>Coloque marcas con cinta de embalaje o algo similar tal y como se muestra antes de configurar las líneas de guía, de modo que dichas líneas se superpongan a las marcas.</p> 

* Este ajuste solo está disponible cuando detiene su vehículo en un lugar seguro y acciona el freno de mano.

[Configuración de Wi-Fi]

Elemento de menú	Descripción
[Configuración de Wi-Fi]	(página 73)

[Modo Seguro]

Elemento de menú	Descripción
[Modo Seguro] [On] [Off]	Ajuste el modo seguro que regula el uso de algunas funciones solo cuando pueda detener el vehículo en un lugar seguro y accionar el freno de estacionamiento.

[Demo]

Elemento de menú	Descripción
[Demo] [On] [Off]	Ajuste el modo de demostración.

[Idioma de Sistema]

Elemento de menú	Descripción
[Idioma de Sistema]	<p>Seleccione el idioma del sistema.</p> <p>NOTAS</p> <ul style="list-style-type: none"> • Si el ajuste de idioma incorporado y el idioma seleccionado no son el mismo, es posible que la información de texto no se muestre correctamente. • Es posible que algunos caracteres no se muestren correctamente.

[Inversión climatizador]

Z920DAB Z820DAB Z720DAB Z7210DAB

Elemento de menú	Descripción
[Inversión climatizador] [On] [Off]	Cuando se conecta el adaptador de bus del vehículo opcional, la pantalla izquierda/derecha de la pantalla de estado del control climático puede invertirse si la pantalla no coincide con el vehículo.

[Restaurar configuración]

Toque [Restaurar] para restaurar los ajustes a la configuración predeterminada.

⚠ PRECAUCIÓN

No apague el motor mientras se estén restaurando los ajustes.

NOTA

Este ajuste solo está disponible cuando detiene su vehículo en un lugar seguro y acciona el freno de mano.

Elemento de menú	Descripción
[Todos los parámetros]	Casi todos los ajustes o contenido registrado vuelven a su estado predeterminado.
[Configuración de audio]	Restablece el ajuste Audio predeterminado. NOTA Este ajuste está disponible cuando la fuente están desactivadas.
[Configuración de temas]	Restablece el ajuste Tema predeterminado.
[Configuración Bluetooth]	Restablece el ajuste Bluetooth predeterminado.

[Tono de pitido]

Elemento de menú	Descripción
[Tono de pitido] [On] [Off]	Seleccione [Off] para desactivar el pitido cuando se pulsa el botón o se toca la pantalla.





[Calibración de panel táctil]

Z820DAB Z720DAB Z620BT Z7210DAB Z6210BT

Si considera que las teclas del panel táctil de la pantalla se desvían de las posiciones reales que responden a su toque, ajuste las posiciones de respuesta de la pantalla del panel táctil.

NOTAS

- No utilice herramientas puntiagudas, como por ejemplo bolígrafos o portaminas. Dichos objetos podrían dañar la pantalla.
- No apague el motor mientras se estén guardando los datos de la posición ajustada.
- Este ajuste solo está disponible cuando detiene su vehículo en un lugar seguro y acciona el freno de mano.

Elemento de menú	Descripción
[Calibración de panel táctil]	<ol style="list-style-type: none"> 1 Toque las dos esquinas de la pantalla a lo largo de las flechas y, a continuación, toque los centros de las dos marcas [+] de forma simultánea dos veces. 2 Pulse . <p>Se guardarán los resultados del ajuste.</p> <ol style="list-style-type: none"> 3 Pulse  otra vez. <p>Avance al ajuste de 16 puntos.</p> <ol style="list-style-type: none"> 4 Toque suavemente el centro de la marca [+] mostrada en la pantalla. <p>El objetivo indica el orden.</p> <ul style="list-style-type: none"> • Si pulsa , volverá a aparecer la posición de ajuste anterior. • Si mantiene pulsado , se cancelará el ajuste. <ol style="list-style-type: none"> 5 Mantenga pulsado . <p>Se guardarán los resultados del ajuste.</p>

[Configuración luminosidad]

NOTA

Este ajuste solo está disponible cuando detiene su vehículo en un lugar seguro y acciona el freno de mano.

Elemento de menú	Descripción
[Activador luminosidad]	Ajusta el activador del brillo.
[Automático]	Activa y desactiva la atenuación automáticamente dependiendo de si los faros del vehículo están encendidos o apagados.
[Manual]	Activa o desactiva la atenuación manualmente.
[Hora]	Activa o desactiva la atenuación a la hora ajustada.
[Día/noche]	Ajusta la duración de la atenuación de día o de noche. Puede utilizar esta función si [Activador luminosidad] se establece en [Manual].
[Día]	Desactiva la función de atenuación.
[Noche]	Activa la función de atenuación.

Elemento de menú	Descripción
[Duración reg. Luminosidad]	<p>Ajuste la hora de activación o desactivación de la atenuación arrastrando los cursores o tocando ◀ o ▶. Puede utilizar esta función si [Activador luminosidad] se establece en [Hora].</p> <p>SUGERENCIAS</p> <ul style="list-style-type: none"> • Cada vez que toque ◀ o ▶ el cursor avanzará o retrocederá en tramos de 15 minutos. • Cuando los cursores se colocan en el mismo punto, el tiempo de atenuación disponible será de 0 horas. • Si el cursor del ajuste de tiempo de apagado se coloca en el extremo izquierdo y el cursor del ajuste de tiempo de encendido se coloca en el extremo derecho, el tiempo de atenuación disponible será de 0. • Si el cursor del ajuste de tiempo de encendido se coloca en el extremo izquierdo y el cursor del ajuste de tiempo de apagado se coloca en el extremo derecho, el tiempo de atenuación disponible será de 24 horas. <p>NOTA</p> <p>La visualización del tiempo de la barra de ajuste de duración de la atenuación depende del ajuste de visualización del reloj (página 153).</p>

[Ajuste de Imagen]

Puede ajustar la imagen para cada fuente y para la cámara de retrovisor.

PRECAUCIÓN

Por razones de seguridad, no es posible utilizar algunas de estas funciones mientras el vehículo está en movimiento. Para activar estas funciones, deberá detenerse en un lugar seguro y accionar el freno de mano.

Para ajustar el siguiente menú, toque ◀, ▶, ▲, ▼ para configurarlo.

Elemento de menú	Descripción
[Brillo] [-24] a [+24]	Ajusta la intensidad del color negro.
[Contraste] [-24] a [+24]	Ajusta el contraste.
[Color]* [-24] a [+24]	Ajusta la saturación del color.
[Matiz]* [-24] a [+24]	Ajusta el tono de color (qué color se destaca, rojo o verde).

Elemento de menú	Descripción
[Nivel luminosidad] [+1] a [+48]	Ajusta el brillo de la pantalla.
[Temperatura] [-3] a [+3]	Ajusta la temperatura del color, lo que tiene como resultado un mejor balance de blancos.

* Con algunas imágenes, no es posible ajustar [Matiz] y [Color].

NOTAS

- Si pulsa [Vista Trasera] o [2ª cámara], el modo cambiará al modo de cámara seleccionado. Si pulsa [Fuente], [NAV] o [Aplicac.], podrá volver al modo seleccionado.
- Los ajustes de [Brillo], [Contraste] y [Nivel luminosidad] se almacenan de forma independiente cuando los faros del vehículo están apagados (durante el día) y encendidos (durante la noche).
- [Brillo] y [Contraste] cambian automáticamente en función del ajuste de [Configuración luminosidad].
- En [Nivel luminosidad] es posible modificar el ajuste o la hora a la que se activará o desactivará la función (página 133).
- El ajuste de imagen podría no estar disponible con algunas cámaras de retrovisor.
- El contenido del ajuste puede memorizarse de forma independiente.

[Información del sistema]

Elemento de menú	Descripción
[Información de Firmware]	Muestra la versión del firmware.
	SUGERENCIA Puede comprobar la licencia de código abierto de las funciones equipadas en el producto pulsando [Licencia] en este menú.

Elemento de menú	Descripción
[Actualizar Firmware]	<p>⚠ PRECAUCIÓN</p> <ul style="list-style-type: none">• El dispositivo de almacenamiento externo para la actualización solo debe contener el archivo de actualización correcto.• Nunca apague este producto, nunca expulse la tarjeta de memoria SD y nunca desconecte el dispositivo de almacenamiento USB mientras el firmware se está actualizando.• Solo puede actualizar la versión de firmware cuando el vehículo esté detenido y se haya aplicado el freno de mano.• No puede actualizar la versión de firmware antigua tras actualizar la versión más reciente. <ol style="list-style-type: none">1 Descargue los archivos de actualización de firmware en su equipo.2 Conecte un dispositivo de almacenamiento vacío (formateado) al ordenador y, a continuación, localice el archivo de actualización correcto y cópielo en el dispositivo de almacenamiento USB.3 Ajuste el dispositivo de almacenamiento externo a este producto (página 94).4 Desactive la fuente (página 76).5 Visualice la pantalla de configuración [Sistema] (página 126).6 Toque [Información del sistema].7 Toque [Actualizar Firmware].8 Toque [Continuar]. <p>Siga las instrucciones en pantalla para finalizar la actualización del firmware.</p> <p>NOTA</p> <p>Si aparece un mensaje de error en la pantalla, toque la pantalla y vuelva a seguir los pasos anteriores.</p>

Elemento de menú	Descripción
[Estado de calibración 3D]	<p>Compruebe el estado de aprendizaje del sensor, como el grado de aprendizaje. También puede comprobar los valores del sensor actual y el número total de impulsos de velocidad.</p> <p>Para eliminar los resultados de aprendizaje almacenados en el sensor, siga las instrucciones que aparecen más abajo.</p> <ol style="list-style-type: none"> 1 Toque [Distancia] o [Impul. veloc.] y, a continuación, toque [Si]. 2 Toque [Aprendizaje] y, a continuación, toque [Restab. todo]. <p>SUGERENCIA</p> <p>Toque [Restab. todo] para restablecer el sensor tras cambiar la posición o el ángulo de instalación.</p> <p>NOTA</p> <p>Si toca [Restab. distancia], se borrarán todos los resultados de aprendizaje almacenados en [Distancia].</p>
[Estado de conexión]	<p>Compruebe que los cables entre este producto y el vehículo están conectados correctamente.</p>
[Antena GPS]	<p>Muestra el estado de conexión de la antena GPS ([Listo] o [Incorrecto]) y la sensibilidad de recepción.</p> <p>NOTA</p> <p>Si la recepción es mala, cambie la posición de instalación de la antena GPS.</p>
[Estado posicionamiento]	<p>Muestra el estado del posicionamiento (posicionamiento 3D, posicionamiento 2D o sin posicionamiento), el número de satélites que se utilizan para el posicionamiento (naranja) y el número de satélites cuya señal se ha recibido (amarillo). Si se reciben señales de más de tres satélites, se puede medir la ubicación actual (página 165).</p>
[Instalación]	<p>Indica si el punto de instalación de este producto es correcto o no. Si está instalado correctamente, aparece [Listo]. Si este producto está instalado en un ángulo que supera el límite del ángulo de instalación, aparece [Incorr.(áng. inst.)]. Si la instalación de este producto cambia continuamente y no está fijada firmemente en su lugar, aparece [Incorr.(vibrac.)].</p>
[Impul. veloc.]	<p>Muestra el valor del pulso de velocidad detectado por el producto.</p>
[Iluminación]	<p>Muestra el estado de los faros principales o pequeños del vehículo.</p>

Elemento de menú	Descripción
[Marcha atrás]	Cuando la palanca de cambio se coloca en "R" (marcha atrás), la señal cambia a [Alto] o [Bajo]. La señal mostrada varía en función del vehículo.
[Bus vehículo]*	Muestra el estado del adaptador Bus vehículo opcional.



* AVIC-Z920DAB/AVIC-Z820DAB/AVIC-Z720DAB/AVIC-Z7210DAB









Configuración del tema

PRECAUCIÓN

No apague el motor mientras importa una imagen del dispositivo de almacenamiento externo.

Los elementos del menú varían en función de la fuente.

Elemento de menú	Descripción
[Fondo] [Home] [AV]	Selecciona el fondo en los elementos preestablecidos en este producto o imágenes originales mediante un dispositivo externo, como por ejemplo el dispositivo de almacenamiento USB o una tarjeta de memoria SD. SUGERENCIA El fondo puede establecerse a partir de la selección desde la pantalla de menú superior y la pantalla de Función AV.
Visualización preestablecida	Selecciona la visualización de fondo preestablecida que desee.
 (personalizado)*	Muestra la imagen de fondo importada desde el dispositivo de almacenamiento externo. Para establecer una imagen desde un dispositivo externo, toque  y seleccione la imagen deseada tocando el dispositivo de almacenamiento externo tras conectarlo al dispositivo. NOTA La imagen de fondo de la pantalla debe usarse en los siguientes formatos. <ul style="list-style-type: none"> • Archivos de imágenes JPEG (.jpg o .jpeg) • El tamaño de datos permitido es de 10 MB o menos • El tamaño de datos permitido es de 4 000 x 4 000 píxeles o menos
 (desactivado)	Oculto la visualización de fondo.
[Iluminación]	Selecciona un color de iluminación en la lista de colores o cree un color definido.
Teclas de color	Selecciona el color preestablecido que desee.

Elemento de menú	Descripción
 (personalizado)	<p>Muestra la pantalla para personalizar el color de iluminación.</p> <p>Para personalizar el color definido, toque  y después toque  o  para ajustar el brillo y el nivel de rojo, verde y azul para crear su color favorito.</p> <p>Para guardar el color personalizado en la memoria, mantenga pulsado [Memo] y aparecerá disponible en la siguiente configuración de iluminación tocando .</p> <p>SUGERENCIA</p> <p>También puede ajustar el tono de color pulsando o arrastrando la barra de color.</p>
 (arco iris)	<p>Cambia entre los colores predeterminados, siguiendo una secuencia gradual.</p>
<p>[Tema]</p>	<p>Seleccione el color del tema.</p> <p>SUGERENCIA</p> <p>Puede obtener una vista previa de la pantalla de Menú superior o la pantalla de Función AV tocando [Home] o [AV] respectivamente.</p>
<p>[Reloj]</p>	<p>Selecciona el estilo del reloj a partir de la imagen preestablecida.</p>
<p>Imágenes preestablecidas</p>	<p>Seleccione el estilo que desee para el reloj.</p>
<p> (desactivado)</p>	<p>Ocultar la visualización del reloj.</p>
<p>[Pantalla de bienvenida]</p>	<p>Seleccione la pantalla de inicio a partir de la imagen preestablecida en este producto o mediante un dispositivo externo, como dispositivos de almacenamiento USB o tarjetas de memoria SD.</p>
<p>Imágenes preestablecidas</p>	<p>Selecciona la imagen de la pantalla de bienvenida preestablecida.</p>
<p> (personalizado)*</p>	<p>Muestra la imagen de pantalla de bienvenida importada desde el dispositivo de almacenamiento externo.</p> <p>Para establecer una imagen desde un dispositivo externo, toque  y seleccione la imagen deseada tocando el dispositivo de almacenamiento externo tras conectarlo al dispositivo.</p>

* El dispositivo de almacenamiento externo se inserta o enchufa con anterioridad para personalizar la imagen (página 93).

Replicación de la configuración

Puede exportar la configuración realizada en la pantalla [Tema] a un dispositivo de almacenamiento externo. Además, puede importarla desde un dispositivo de almacenamiento externo.

⚠ PRECAUCIÓN

No apague el motor mientras se estén importando o exportando ajustes.

NOTAS

- Si se conectan varios dispositivos de almacenamiento externos con datos disponibles a este producto, el orden de prioridad de los objetivos de importación o exportación de la configuración es el siguiente:



Z920DAB Z820DAB

- ① Tarjeta de memoria SD
- ② Dispositivo de almacenamiento USB (puerto USB 1)
- ③ Dispositivo de almacenamiento USB (puerto USB 2)

Z720DAB Z620BT Z7210DAB Z6210BT

- ① Dispositivo de almacenamiento USB (puerto USB 1)
 - ② Dispositivo de almacenamiento USB (puerto USB 2)
- Este ajuste solo está disponible cuando detiene su vehículo en un lugar seguro y acciona el freno de mano.

► Exportación de la configuración del tema

- 1 Establezca el dispositivo de almacenamiento externo (página 93).
- 2 Pulse .
- 3 Toque , y, a continuación, .
- 4 Toque [Exportar].
- 5 Toque el elemento que desea exportar.
[Iluminación]
[Tema]
[Pantalla de bienvenida]
[Selec. todo]
- 6 Toque [Exportar].

► Importación de la configuración del tema

- 1 Establezca el dispositivo de almacenamiento externo (página 93).
Aparece un mensaje confirmando la importación de los datos de configuración almacenados.
- 2 Toque [Importar].



Configuración de audio

Los elementos del menú varían en función de la fuente. Algunas de las opciones del menú dejan de estar disponibles si se silencia el volumen o se apaga la fuente.

Elemento de menú	Descripción
[EQ Gráfico] [Superbajo] [Potente] [Natural] [Vocal] [Plano] [Pers1] [Pers2]	<p>Seleccione o personalice la curva del ecualizador. Seleccione la curva que desee usar como base de la personalización y, a continuación, toque la frecuencia que desea ajustar.</p> <p>SUGERENCIAS</p> <ul style="list-style-type: none"> • Si toca [Pers1] o [Pers2], se recupera la curva del ecualizador almacenada actualmente en [Pers1] o [Pers2]. • Si se modifica la curva del ecualizador presintonizada en [Pers1] o [Pers2], cada curva almacenada se sobrescribirá. • Si pasa un dedo por las barras de varias bandas del ecualizador, los ajustes de curva del ecualizador se establecerán en el valor del punto tocado en cada barra. • Si se modifica otra curva del ecualizador presintonizada distinta de [Pers1] o [Pers2], la configuración de la curva se sobrescribirá en [Pers1].
[Fader/Balance]	<p>Toque o para ajustar el balance del altavoz delantero/trasero. Establezca [Frontal] y [Posterior] en [0] cuando utilice un sistema de dos altavoces.</p> <p>Toque o para ajustar el balance del altavoz izquierdo/derecho.</p> <p>SUGERENCIA</p> <p>También puede ajustar el valor arrastrando el punto de la tabla que se muestra.</p> <p>NOTA</p> <p>Solo se puede ajustar el balance cuando se selecciona [Modo red] como modo de altavoz.</p>
[Nivel de silenciar]	Puede silenciar o atenuar el volumen de la fuente AV y el volumen de la aplicación del iPhone o smartphone cuando la navegación emita la guía de voz.
[ATE]	El volumen es 20 dB inferior al volumen actual.
[Silenciar]	El volumen pasa a ser 0.
[Off]	El volumen no cambia.

Elemento de menú	Descripción
[Ajuste de Nivel de Fuente] [-4] a [+4]	<p>Ajuste el nivel de volumen de cada fuente para evitar cambios radicales de volumen al cambiar entre fuentes distintas del FM.</p> <p>Toque ▲ o ▼ para ajustar el volumen de la fuente tras comprar el nivel de volumen del sintonizador FM con el nivel de la fuente.</p> <p>SUGERENCIA</p> <p>Si toca directamente el área en el que se puede mover el cursor, el ajuste SLA (ajuste de nivel de fuente) cambiará al valor del punto que se haya tocado.</p> <p>NOTAS</p> <ul style="list-style-type: none"> • La configuración se basa en el nivel del volumen del sintonizador de FM, que nunca cambia. • Esta función no está disponible cuando está seleccionado el sintonizador de FM como fuente AV.
[Subwoofer] [On] [Off]	<p>Seleccione si desea activar o desactivar la salida del subwoofer trasero desde este producto.</p> <p>NOTA</p> <p>Si se ha seleccionado [Off], el ajuste del subwoofer no aparecerá disponible en [Nivel de Altavoces], [Alinear Tiempo] y [Crossover].</p>
[Nivel de Altavoces] Posición de escucha*1*2 [Off] [Del. izq.] [Del.. der.] [Frontal] [Todas]	<p>Ajuste el nivel de salida del altavoz a la posición de escucha.</p> <p>1 Toque ◀ o ▶ para seleccionar la posición de escucha y, a continuación, seleccione el altavoz de salida.</p> <p>2 Toque ◀ o ▶ para ajustar el nivel de salida del altavoz.</p>
Modo estándar*3 [Del. izq.] [Del.. der.] [Tras. izq.] [Tras. der.] [Subwoofer]	
Modo red*3 [Alto Izquierdo] [Alto Derecho] [Medio Izquierdo] [Medio Derecho] [Subwoofer]	
Nivel de salida del altavoz [-24] a [10]	
[Crossover]	<p>Seleccione una unidad de altavoz (filtro) para ajustar la frecuencia de corte de FPA o LPF y la pendiente en cada unidad de altavoz (página 147).</p>
[Config. subwoofer]	<p>Seleccione la fase del subwoofer (página 147).</p>

Elemento de menú	Descripción
[Posición de escucha]*1 [Off] [Del. izq.] [Del.. der.] [Frontal] [Todas]	Seleccione una posición de escucha que desee convertir en el centro de los efectos de sonido.
[Alinear Tiempo] [On] [Off] Posición de escucha*1*2 [Off] [Del. izq.] [Del.. der.] [Frontal] [Todas] Modo estándar*3*4 [Del. izq.] [Del.. der.] [Tras. izq.] [Tras. der.] [Subwoofer] Modo red*3*4 [Alto Izquierdo] [Alto Derecho] [Medio Izquierdo] [Medio Derecho] [Subwoofer] Distancia [0] a [350]	Seleccione o personalice la configuración de alineamiento de tiempo para que refleje la distancia entre la posición de escucha y cada altavoz. Es preciso medir la distancia entre la cabeza de la persona que escucha y cada altavoz. 1 Toque ◀ o ▶ para seleccionar la posición de escucha y, a continuación, seleccione el alineamiento del altavoz. 2 Toque ◀ o ▶ para introducir la distancia entre el altavoz seleccionado y la posición de escucha. SUGERENCIA Si toca [AT act.], el alineamiento de tiempo se desactiva. NOTA Esta función está disponible solamente cuando el ajuste de la posición de escucha está establecido en [Del. izq.] o [Del.. der.].
[EQ automático] [On] [Off]	Ajuste el ecualizador ajustado automáticamente para adaptarlo a la acústica del vehículo. Para utilizar esta función, la medición de EQ automático debe medirse de antemano (página 146).
[Auto Medición de EQ&TA]	Mide y ajusta la acústica del vehículo, el ecualizador y el alineamiento de tiempo automáticamente para que se ajuste al interior del vehículo (página 146).
[Guardar configuración]	Guarde la siguiente configuración de sonido actual tocando [Listo]: incl., fase de subwoofer, nivel de altavoces, EQ Gráfico, FPA/LPF, posición de escucha, crossover, alineamiento de tiempo. SUGERENCIA Cuando toca [Cancelar], el sistema regresa a la pantalla de configuración [Audio].
[Cargar configuración]	Carga la configuración de sonido. NOTAS <ul style="list-style-type: none"> [Ajuste de sonido] está disponible solamente cuando ya ha guardado la configuración de sonido (página 143). [Ajuste de EQ y AT automáticos.] está disponible solamente cuando ya se ha llevado a cabo la medición de EQ automático (página 145).

Elemento de menú	Descripción
[ASL]	Define uno de los cinco niveles para aumentar el nivel de volumen del audio en función de la velocidad de conducción y el estado de la carretera.
[Realce de BAJOS] [0] a [6]	Ajusta el nivel de realce de bajos.
[Salida de altavoz trasero] [Rear] [Sub Bajo]	Selecciona la salida de altavoz trasero. NOTAS <ul style="list-style-type: none"> Esta función está disponible cuando se selecciona [Modo estándar] como modo de altavoz. Si se ha seleccionado [Sub Bajo], el ajuste del altavoz trasero no aparecerá disponible en [Nivel de Altavoces], [Alinear Tiempo] y [Crossover].
[Sonoridad] [Off] [Baja] [Media] [Alto]	Compensa las deficiencias de los rangos de baja y alta frecuencia con un volumen bajo. NOTA Esta función no está disponible cuando se realiza o se recibe una llamada utilizando la función manos libres.
[Control nivel automat.]	Esta función corrige automáticamente la diferencia de nivel de audio entre los archivos de música o las fuentes.
[Off]	Desactiva el ajuste de control de nivel automático.
[Modo1]	Corrige un poco la diferencia de nivel de audio entre los archivos de música o las fuentes (para la señal de audio de rango dinámico estrecho).
[Modo2]	Corrige ampliamente la diferencia de nivel de audio entre los archivos de música o las fuentes (para la señal de audio de rango dinámico ancho).
[Recuperador de sonido] [Off] [Modo1] [Modo2]	Mejora automáticamente el audio comprimido y restaura automáticamente un sonido rico. SUGERENCIA [Modo2] tiene un mayor efecto que [Modo1].

- *1 [Todas] no está disponible cuando se selecciona [Modo red] como modo de altavoz.
- *2 Si cambia el ajuste de posición de escucha, los niveles de salida de todos los altavoces cambiarán con el ajuste.
- *3 Para utilizar esta función, la medición de la acústica del vehículo debe realizarse de antemano.
- *4 Esta función está disponible solamente cuando el ajuste [Posición de escucha] está establecido en [Del. izq.] o [Del. der.].

Al medir la acústica del vehículo, la curva del ecualizador puede ajustarse automáticamente para adaptarse al interior del vehículo.

ADVERTENCIA

Los altavoces pueden emitir un tono alto (ruido) al medir la acústica del vehículo. Nunca realice la medición con el EQ automático mientras conduce.

PRECAUCIÓN

- Compruebe a fondo las condiciones antes de realizar la medición con el EQ automático, ya que los altavoces pueden dañarse si se realiza bajo las siguientes condiciones:
 - Cuando los altavoces no están correctamente conectados. (Por ejemplo, cuando un altavoz trasero está conectado como una salida del subwoofer.)
 - Cuando un altavoz está conectado a un amplificador de potencia con una salida que supera la potencia de entrada máxima del altavoz.
- Si no hay un micrófono de medición acústica (se vende por separado) colocado en la ubicación correcta, el tono de medición puede elevarse y la medición puede tardar mucho tiempo en realizarse, por lo que se vaciará la batería. Asegúrese de colocar el micrófono en la ubicación especificada.

► **Antes de poner en funcionamiento la función EQ automático**

- Realice la medición con el EQ automático en un lugar tranquilo, con el motor del vehículo y el aire acondicionado apagados. De igual forma, desactive los teléfonos del coche o los móviles que estén en el vehículo, o bien sáquelos del vehículo de antemano. Los sonidos de los alrededores pueden impedir que la acústica del vehículo se mida correctamente.
- Asegúrese de utilizar el micrófono para la medición acústica (se vende por separado). Si utiliza otros micrófonos, es posible que la medición de la acústica del vehículo no pueda realizarse o que se realice incorrectamente.
- Para realizar la medición con el EQ automático, debe conectar los altavoces delanteros.
- Cuando este producto está conectado a un amplificador de potencia con control de nivel de entrada, la medición con el EQ automático podría no llevarse a cabo si el nivel de entrada del amplificador de potencia está establecido por debajo del nivel estándar.
- Si este producto está conectado a un amplificador de potencia con un LPF (filtro de paso bajo), desactive el LPF antes de realizar la medición con el EQ automático. De igual forma, establezca la frecuencia de corte para el LPF integrado de un subwoofer activo en la máxima frecuencia.
- El ordenador ha calculado la distancia para proporcionar el retraso óptimo y garantizar resultados precisos. No cambie este valor.
 - El sonido reflejado dentro del vehículo es fuerte y se producen retrasos.
 - El LPF de los subwoofers o amplificadores externos retrasa los sonidos más bajos.
- Si se produce un error durante la medición, compruebe lo siguiente antes de medir la acústica del vehículo.
 - Altavoces delanteros (izquierdo/derecho)
 - Altavoces traseros (izquierdo/derecho)

- Ruido
- Micrófono de medición acústica (se vende por separado)
- Bajo nivel de batería

► Medición con la función EQ automático

PRECAUCIÓN

No apague el motor mientras se está realizando la medición.

NOTAS

- EQ automático cambia la configuración de audio del modo siguiente:
 - La configuración de fader/balance vuelve a la posición central (página 141).
- La configuración previa de EQ automático se sobrescribirá.

1 Detenga el vehículo en un lugar tranquilo, cierre todas las puertas, las ventanas y el techo solar y, a continuación, apague el motor.

Si deja el motor encendido, el ruido del mismo puede impedir que la medición con el EQ automático se realice correctamente.

NOTA

Si se detectan restricciones de conducción durante el proceso de medición, se cancelará la medición.

2 Coloque el micrófono de medición acústica (se vende por separado) en el centro del reposacabezas del asiento del conductor, orientado hacia delante.

La medición con el EQ automático puede diferir en función del lugar en el que coloque el micrófono. Si lo desea, coloque el micrófono en el asiento del pasajero delantero y realice la medición con el EQ automático.

3 Desconecte el iPhone o smartphone.

4 Conexión del interruptor de encendido (ACC ON).

Si el aire acondicionado o la calefacción del vehículo están encendidos, apáguelos.

5 Cambie la fuente AV a [Source OFF] (página 76).

6 Pulse .

7 Toque y, a continuación, .

8 Toque [Auto Medición de EQ&TA].

9 Conecte el micrófono para la medición acústica (se vende por separado) con este producto.

Z920DAB **Z820DAB**

Enchufe el micrófono en el conector del micrófono de EQ automático de este producto (página 6).

Z720DAB **Z620BT** **Z7210DAB** **Z6210BT**

Enchufe el micrófono en el conector del micrófono de la entrada AUX, en el panel posterior de este producto (consulte el manual de instalación).

NOTA

Utilice un cable de extensión (se vende por separado) si el cable del micrófono (se vende por separado) no es suficientemente largo.

10 Toque [Del. izq.] o [Del.. der.] para elegir el elemento del menú que desee.

11 Toque [Comenzar].

Se iniciará una cuenta atrás de 10 segundos.

NOTA

La conexión Bluetooth se desconecta antes de que se inicie el proceso.

12 Salga del vehículo y mantenga las puertas cerradas hasta que finalice la cuenta atrás.

Cuando finalice la cuenta atrás, se emitirá un tono de medición (ruido) a través de los altavoces y se iniciará la medición con el EQ automático.

13 Espere hasta que finalice la medición.

Cuando finalice la medición con el EQ automático, aparecerá un mensaje.

NOTA

El tiempo de medición variará en función del tipo de vehículo.

SUGERENCIA

Para detener la medición, toque [Detener].

14 Guarde el micrófono con mucho cuidado en la guantera o en otro lugar seguro.

Si el micrófono se expone a la luz solar directa durante un periodo de tiempo prolongado, las altas temperaturas podrían provocar deformaciones, cambios en el color o errores de funcionamiento.

Ajuste del valor de frecuencia de corte

Puede ajustar el valor de frecuencia de corte de cada altavoz.

Es posible ajustar los siguientes altavoces:

[Modo estándar]: Frontal, Trasero, Subwoofer.

[Modo red]: Alto, Medio, Subwoofer.



NOTAS

- La configuración del subwoofer solo está disponible si [Subwoofer] está en [On].
- La configuración del altavoz trasero solo está disponible si [Salida de altavoz trasero] está en [Rear].

1 Pulse .

2 Toque  y, a continuación, .

3 Toque [Crossover] o [Config. subwoofer].

4 Toque  o  para cambiar el altavoz.

5 Arrastre la línea del gráfico para establecer la posición de corte.

- 6 Arrastre el punto inferior del gráfico para establecer la pendiente de corte. También es posible ajustar los siguientes elementos.



Phase 	Cambia la fase del subwoofer entre la posición normal y la posición inversa.
FPB/FPA	Cambia la configuración de LPF/FPA a [On] o [Off]. Cuando se desactive, el filtro de paso alto o el filtro de paso bajo de cada altavoz también se activará al tocar las líneas del gráfico.

Configuración de vídeo



Los elementos del menú varían en función de la fuente.

[Configuración DVD/DivX]

Esta configuración solo está disponible cuando se selecciona [Disc] como fuente.

Elemento de menú	Descripción
[Idioma de Subtítulos]*1*2	Establezca su preferencia de idioma de subtítulos. Al seleccionar [Otros], aparecerá una pantalla de introducción de código de idioma. Introduzca el código de cuatro dígitos del idioma que desee y, a continuación, toque  .
[Idioma de Audio]*1*2	Establezca su preferencia de idioma de audio. Al seleccionar [Otros], aparecerá una pantalla de introducción de código de idioma. Introduzca el código de cuatro dígitos del idioma que desee y, a continuación, toque  .
[Menú de Idioma]*1*2	Establezca su preferencia de idioma de menús. Al seleccionar [Otros], aparecerá una pantalla de introducción de código de idioma. Introduzca el código de cuatro dígitos del idioma que desee y, a continuación, toque  .
[Multi ángulos] [On] [Off]	Defina si quiere mostrar el icono de ángulo en la pantalla.

Elemento de menú	Descripción
[Aspecto TV]	<p>Seleccione la relación de aspecto adecuada para su pantalla trasera: 16:9 (pantalla panorámica) o 4:3 (pantalla normal). (Le recomendamos que utilice esta función únicamente para adaptar la relación de aspecto a la pantalla trasera.)</p> <p>NOTAS</p> <ul style="list-style-type: none"> • Durante la reproducción de discos sin sistema panscan, el disco se reproduce con [Letter Box] incluso si selecciona el ajuste [Pan Scan]. Confirme si el paquete del disco incluye la marca . • La relación de aspecto de TV no se puede cambiar para algunos discos. Para obtener más información, consulte las instrucciones del disco.
[16:9]	Muestra la imagen de pantalla panorámica (16:9) tal y como es (configuración inicial).
[Letter Box]	Asigna a la imagen una forma de buzón con bandas negras en la parte superior e inferior de la pantalla.
[Pan Scan]	Recorta la imagen en los lados derecho e izquierdo de la pantalla.

Elemento de menú	Descripción
[Parental]	<p>Establezca restricciones para que los niños no puedan acceder a contenido violento o escenas para adultos. Puede establecer el nivel de bloqueo paterno en distintos niveles, según sea necesario.</p> <ol style="list-style-type: none"> 1 Toque de [0] a [9] para introducir el número de código de cuatro dígitos. 2 Toque . Registra el número de código y ahora puede establecer el nivel. 3 Toque cualquier tecla entre [1] y [8] para seleccionar el nivel que desee. Cuanto más bajo se establezca el nivel, mayor es la restricción que se aplica. 4 Toque . Establece el nivel de bloqueo paterno. <p>NOTAS</p> <ul style="list-style-type: none"> • Le recomendamos que anote el número de código por si acaso lo olvida. • El nivel de bloqueo paterno se graba en el disco. Puede confirmarlo consultando la caja del disco, el folleto incluido o el propio disco. No puede utilizar el bloqueo paterno con discos que no cuenten con un nivel de bloqueo paterno grabado. • En algunos discos, el bloqueo paterno funciona para omitir únicamente determinadas escenas, tras las cuales se reanuda la reproducción normal. Para obtener más información, consulte las instrucciones del disco. • Cuando establece un nivel de bloqueo paterno y reproduce un disco con bloqueo paterno, aparecerán indicaciones para introducir un código numérico. En tal caso, la reproducción comenzará cuando se introduzca el número correcto.
[VOD DivX®]	<p>Muestra el código de registro y anulación del registro de este producto, para registrarlo en su proveedor de contenido DivX VOD y reproducir contenido DivX® VOD (vídeo a la carta).</p> <p>SUGERENCIA</p> <p>Para ello, debe generar un código de registro DivX VOD, que remitirá al proveedor. El [Código de Registro] tiene 10 cifras. El [Código de Desactivación] tiene 8 cifras.</p> <p>NOTA</p> <p>Anote el código, lo necesitará al registrarse o anular su registro en un proveedor de DivX VOD.</p>

Elemento de menú	Descripción
[Reproducción Auto. de DVD] [On] [Off]	Establezca si desea mostrar automáticamente el menú de DVD e iniciar la reproducción desde el primer capítulo del primer título al insertar un disco DVD con menú DVD. NOTA Puede que algunos DVD no funcionen correctamente. Si esta opción no funciona completamente, desactívela e inicie la reproducción.

- *1 Puede cambiar el idioma de audio pulsando la tecla de cambio de los idiomas de audio durante la reproducción.
- *2 El ajuste que se establezca aquí no se verá afectado aunque se cambie el idioma de audio durante la reproducción mediante la tecla adecuada.

[Tiempo por Diapositiva]

Elemento de menú	Descripción
[Tiempo por Diapositiva] [5seg.] [10seg.] [15seg.] [Manual]	Seleccione el intervalo de diapositivas de archivos de imágenes de este producto.

[Configurar Señal de Video]

Elemento de menú	Descripción
[AV] [Automático] [PAL] [NTSC] [PAL-M] [PAL-N] [SECAM]	Seleccione la configuración de la señal de vídeo adecuada al conectar este producto a un equipo AV.
[AUX] [Automático] [PAL] [NTSC] [PAL-M] [PAL-N] [SECAM]	Seleccione la configuración de la señal de vídeo adecuada al conectar este producto a un equipo AUX.
[Cámara] [Automático] [PAL] [NTSC] [PAL-M] [PAL-N] [SECAM]	Seleccione la configuración de la señal de vídeo adecuada al conectar este producto a una cámara de visión trasera.

[Formato de salida de video]

Elemento de menú	Descripción
[Formato de salida de video] [PAL] [NTSC]	Cambia el formato de salida del vídeo de la pantalla trasera entre PAL y NTSC.



Menú Favorito

El registro de sus elementos de menú favoritos en accesos directos le permite acceder rápidamente a la pantalla de menú registrada con tan solo pulsar la pantalla [Favoritos].

NOTA

Se pueden registrar hasta 12 elementos de menú en el menú favorito.



Creación de un acceso directo

- 1 Pulse  y, a continuación, toque .
- 2 Pulse el icono de estrella del elemento de menú.
Se mostrará el icono de estrella para el menú seleccionado.



SUGERENCIA

Toque cancelar el registro, pulse de nuevo el icono de estrella en la columna de menús.

Selección de un acceso directo

- 1 Pulse  y, a continuación, toque .
- 2 Toque .
- 3 Toque el elemento del menú.

Eliminación de un acceso directo

- 1 Pulse  y, a continuación, toque .
- 2 Toque .
- 3 Mantenga pulsado la columna del menú favorito.
El elemento de menú seleccionado se quitará de la pantalla [Favoritos].

SUGERENCIA

También puede eliminar un acceso directo tocando prolongadamente la columna de menús registrada.

Otras funciones

Ajuste de la hora y la fecha

- 1 Toque la hora actual en la pantalla.
- 2 Pulse uno de los elementos para configurarlo.
 - Puede cambiar el formato de visualización de hora a [12 horas] o [24 horas].
 - Puede cambiar el orden del formato de visualización de fecha: día-mes, mes-día.

Cambio del modo de pantalla panorámica

Puede establecer el modo de la pantalla AV y archivos de imágenes.

- 1 Toque la tecla del modo de visualización de la pantalla.

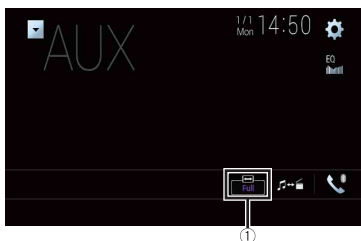

①

Tecla del modo de visualización de pantalla

- 2 Toque el modo que desee.

[Full]	Se aumenta una imagen de 4:3 solo en dirección horizontal, lo que permite ver una imagen sin omisiones.
[Zoom]	La imagen de 4:3 se amplía en la misma proporción horizontal y verticalmente.
[Normal]	La imagen de 4:3 se muestra normalmente, sin cambiar su proporción.

[Trimming]	Se muestra una imagen en toda la pantalla con la relación horizontal a vertical izquierda tal como es. Si la relación es diferente entre la pantalla y la imagen, la imagen se puede cortar parcialmente en cualquiera de las partes superior e inferior o los lados. NOTA [Trimming] es para archivos de imágenes solo.
------------	---

SUGERENCIAS

- Es posible guardar diferentes ajustes para cada fuente de vídeo.
- Cuando se visualiza un vídeo en un modo de pantalla panorámica que no concuerda con su relación de aspecto original, puede tener un aspecto diferente.
- La imagen de vídeo aparecerá más granulada cuando se vea en el modo [Zoom].

NOTAS

- Los archivos de imágenes se pueden ajustar en [Normal] o [Trimming] en el modo de pantalla panorámica.
- Este ajuste solo está disponible cuando detiene su vehículo en un lugar seguro y acciona el freno de mano.

Selección del vídeo para la pantalla trasera

Puede optar por mostrar la misma imagen como pantalla delantera o mostrar la fuente seleccionada en la pantalla trasera.

NOTAS

- Los archivos de vídeo del dispositivo de almacenamiento externo no están disponibles como fuente de la pantalla trasera cuando [Apple CarPlay] se activa.
- Los archivos de vídeo del dispositivo de almacenamiento externo no están disponibles como fuente de la pantalla trasera cuando [Android Auto] se activa en [Config. smartphone].*

* AVIC-Z920DAB/AVIC-Z820DAB

1 Pulse  y, a continuación, toque .

2 Toque [Rear].

3 Toque la fuente que desee mostrar en la pantalla trasera.

[Mirror]	El vídeo de la pantalla delantera de este producto se emite en la pantalla trasera. NOTA No se pueden emitir todos los vídeos o sonidos a la pantalla trasera.
[DVD/CD]	El vídeo y el sonido de los discos se emiten en la pantalla trasera. NOTA Los únicos tipos de vídeo compatibles son DVD-V, Video-CD, DivX, MPEG-1, MPEG-2 y MPEG-4.

[USB1]	<p>El vídeo y el sonido del dispositivo de almacenamiento USB se emiten en la pantalla trasera.</p> <p>NOTAS</p> <ul style="list-style-type: none"> • El puerto compatible con la pantalla trasera solo será el puerto USB 1. • Los únicos tipos de archivo compatibles son MPEG-4, H.264, WMV, MKV y FLV.
[SD]*	<p>El vídeo y el sonido de las tarjetas de memoria SD se emiten en la pantalla trasera.</p> <p>NOTA</p> <p>Los únicos tipos de archivo compatibles son MPEG-4, H.264, WMV, MKV y FLV.</p>
[AV]	<p>El vídeo y/o el sonido de las fuentes de entrada AV se emiten en la pantalla trasera.</p> <p>NOTA</p> <p>La imagen de vídeo y el sonido se emiten únicamente si [Entrada A/V] está establecido en [Fuente] (página 120).</p>
[Source OFF]	No se emite nada en la pantalla trasera.

* AVIC-Z920DAB/AVIC-Z820DAB



Ajuste de la función antirrobo

Es posible establecer una contraseña para este producto. Si se corta el cable de reserva tras establecer la contraseña, este producto solicitará la contraseña la próxima vez que arranque.

Importante

Si ha olvidado la contraseña, póngase en contacto con el servicio técnico autorizado Pioneer más cercano.

Establecimiento de la contraseña

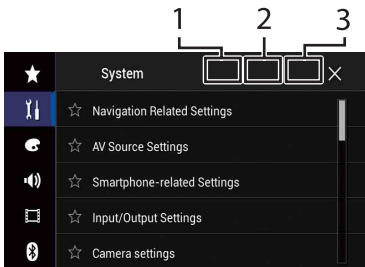

- 1 Pulse .
- 2 Toque  y, a continuación, .
- 3 Toque 1, a continuación 2 y luego 3.



- 4 Toque [Establecer contraseña].
- 5 Introduzca la contraseña.
Se pueden introducir de 5 a 16 caracteres para una contraseña.
- 6 Toque [Go].
- 7 Introduzca una pista de contraseña.
La pista puede estar compuesta por un máximo de 40 caracteres.
- 8 Toque [Go].
Si desea cambiar la contraseña actual, introduzca la contraseña actual y, a continuación, introduzca la nueva.
- 9 Compruebe la contraseña y después toque [Listo].

Eliminación de la contraseña

La contraseña actual y la pista de la contraseña se pueden eliminar.

- 1 Pulse .
- 2 Toque  y, a continuación, .
- 3 Toque 1, a continuación 2 y luego 3 (página 155).
- 4 Toque [Borrar contraseña].
- 5 Toque [Si].
- 6 Toque [Listo].
- 7 Introduzca la contraseña actual.
- 8 Toque [Go].
Se muestra un mensaje que indica que se ha cancelado el ajuste de seguridad.

Restauración de este producto a la configuración predeterminada

Puede restaurar la configuración o el contenido grabado a la configuración predeterminada desde [Restaurar configuración] en el menú [Sistema] (página 131).

Apéndice

Solución de problemas

Consulte esta sección si tiene algún problema al utilizar este producto. Los problemas más comunes se enumeran a continuación, junto con sus causas probables y soluciones. Si no puede encontrar una solución a su problema, póngase en contacto con su distribuidor o con el centro de servicio autorizado Pioneer más cercano.

Problemas comunes

Aparece una pantalla negra y no es posible realizar operaciones con las teclas de la pantalla táctil.

- El modo [Power OFF] está activado.
 - Pulse cualquier botón de este producto para liberar el modo.
 - Mantenga toque  para activar la pantalla de la cámara de retrovisor y, a continuación, cambie el ajuste de polaridad a [Batería].

Problemas con la pantalla de AV

No es posible reproducir CD o DVD.

- El disco está colocado al revés.
 - Introduzca el disco con la etiqueta hacia arriba.
- El disco está sucio.
 - Limpie el disco.
- El disco está agrietado o dañado.
 - Introduzca un disco normal, con forma redonda.
- Los archivos del disco tienen un formato de archivo irregular.
 - Compruebe el formato de los archivos.

- No se puede reproducir el formato del disco.
 - Cambie el disco.
- El disco cargado es de un tipo que este producto no puede reproducir.
 - Compruebe el tipo de disco.

En la pantalla aparece un mensaje de precaución y el vídeo no puede reproducirse.

- El cable del freno de mano no está conectado o el freno de mano no está accionado.
 - Conecte el cable del freno de mano de forma correcta y accione el freno de mano.
- El interbloqueo del freno de mano está activado.
 - Estacione el vehículo en un lugar seguro y accione el freno de mano.

No se emite vídeo desde el equipo conectado.

- El ajuste [Entrada A/V] o [Entrada Auxiliar] no es correcto.
 - Corrija la configuración.

Se producen saltos en el audio o el vídeo.

- Este producto no se ha fijado firmemente.
 - Fije este producto firmemente.

No se emiten sonidos. El nivel de volumen no sube.

- Los cables no están conectados correctamente.
 - Conecte los cables correctamente.
- El sistema reproduce imágenes fijas, a cámara lenta o fotograma a fotograma, con un DVD-Video.
 - No se emite sonido durante la reproducción de imágenes fijas, a

cámara lenta o fotograma a fotograma, con un DVD-Video.

- El sistema está en modo de pausa o reproduce con avance o retroceso rápido durante la reproducción de un disco.
- Para los soportes que no sean CD de música (CD-DA), no se emite ningún sonido en el avance rápido ni el retroceso rápido.

Aparece el icono  y no pueden realizarse operaciones.

- La operación no es compatible con la configuración de vídeo.
- La operación no es posible. (Por ejemplo, la reproducción del DVD no encaja con el ángulo, el sistema de audio, el idioma de los subtítulos, etc.)

La imagen se interrumpe (pausa) y el producto no puede utilizarse.

- No es posible realizar la lectura de datos durante la reproducción de un disco.
- Detenga la reproducción una vez y, a continuación, reiniciela.

La imagen es más ancha de lo normal y la relación de aspecto no es correcta.

- El ajuste de aspecto no es el correcto para la pantalla.
- Seleccione el ajuste correcto para dicha imagen.

Aparece un mensaje de bloqueo parental y no es posible reproducir el DVD.

- El bloqueo paterno está activado.
- Desactive el bloqueo paterno o cambie el nivel.

No es posible cancelar el bloqueo parental para la reproducción del DVD.

- El número de código es incorrecto.
- Introduzca el número de código correcto.

El vídeo DVD no se reproduce con el audio o subtítulos en el idioma indicado en [Configuración DVD/DivX].

- El DVD no es compatible con el idioma seleccionado en [Configuración DVD/DivX].
- No es posible la reproducción en el idioma seleccionado si el idioma seleccionado en [Configuración DVD/DivX] no está grabado en el disco.

Durante la reproducción, la imagen aparece extremadamente borrosa/distorsionada y oscura.

- El disco incluye una señal que prohíbe realizar copias. (Algunos discos incorporan esta protección).
- Dado que este producto es compatible con el sistema de protección analógico frente a copias, en la imagen podrían aparecer bandas horizontales u otras imperfecciones cuando se visualiza un disco con dicho tipo de protección en algunas pantallas. No se trata de un fallo de funcionamiento.

No es posible utilizar un iPod.

- El iPod está bloqueado.
- Vuelva a conectar el iPod con el cable de interfaz USB para iPod/iPhone.
- Actualice la versión de software del iPod.
- Se ha producido un error.
- Vuelva a conectar el iPod con el cable de interfaz USB para iPod/iPhone.
- Estacione su vehículo en un lugar seguro y, a continuación, desactive el interruptor de encendido (ACC OFF). Posteriormente, active el interruptor de encendido (ACC ON) de nuevo.
- Actualice la versión de software del iPod.
- Los cables no están conectados correctamente.
- Conecte los cables correctamente.

No se escucha el sonido del iPod.

- La dirección de salida de audio puede cambiarse automáticamente cuando las conexiones Bluetooth y USB se utilizan de forma simultánea.
- Utilice el iPod para cambiar la dirección de salida de audio.

Problemas con la pantalla del teléfono**La marcación no es posible porque las teclas de marcación de la pantalla táctil están inactivas.**

- El teléfono está fuera de cobertura.
 - Vuelva a intentarlo cuando tenga cobertura.
- No se puede establecer la conexión entre el teléfono móvil y este producto.
 - Realice el proceso de conexión.

Problemas con la pantalla de Aplicación**Aparece una pantalla negra.**

- Mientras se utilizaba la aplicación se cerró la aplicación en el smartphone.
 - Pulse  para mostrar la pantalla del menú superior.
- Es posible que el SO del smartphone esté esperando a la operación de la pantalla.
 - Detenga el vehículo en un lugar seguro y consulte la pantalla del smartphone.

Aparece la pantalla, pero no es posible realizar ningún tipo de operaciones.

- Se ha producido un error.
 - Estacione su vehículo en un lugar seguro y, a continuación, desactive el interruptor de encendido (ACC OFF). Posteriormente, active el interruptor de encendido (ACC ON) de nuevo.

- Cuando se conecte un dispositivo Android, desconecte la conexión Bluetooth de este producto y, a continuación, vuelva a conectarlo.

El smartphone no se ha cargado.

- La carga se ha detenido porque la temperatura del smartphone ha aumentado debido al uso prolongado del smartphone durante la carga.
 - Desconecte el smartphone del cable y espere hasta que el smartphone se enfríe.
- Se ha consumido más carga de batería que la que se ha obtenido durante el proceso de carga.
 - Este problema puede resolverse deteniendo servicios innecesarios del smartphone.

El estado del vehículo en las direcciones marcha atrás/marcha adelante está invertido.

- Dado que parte del estado del vehículo se envía al dispositivo conectado cuando se utiliza la función Android Auto, este problema se produce cuando el ajuste de polaridad de la marcha atrás en este producto es incorrecto.
 - Compruebe la polaridad y vuelva a seleccionar la configuración correcta.

Mensajes de error

Cuando se presenten problemas con este producto aparecerá un mensaje de error en la pantalla. Consulte la tabla que aparece a continuación para identificar el problema y, después, realice la acción correctiva que se sugiere. Si el error persiste, anote el mensaje de error y póngase en contacto con su distribuidor o con el centro de servicio Pioneer más cercano.

Error AMP

- Este producto no funciona o la conexión del altavoz no es correcta; el circuito protector está activado.
 - Compruebe la conexión del altavoz. Si el mensaje no desaparece ni tras apagar/encender el motor, póngase en contacto con su distribuidor o con el servicio técnico autorizado Pioneer para obtener ayuda.

TEMP

- La temperatura de este producto se encuentra fuera del intervalo operativo normal.
 - Espere hasta que el producto vuelva a una temperatura dentro de los límites operativos normales.

Producto recalentado. El sistema se apagará automáticamente en 1 minuto. Reiniciar el producto apagando y encendiendo el contacto puede corregir este problema. Si este mensaje sigue apareciendo, es posible que el producto tenga algún problema.

- La temperatura es demasiado alta para que este producto funcione.
 - Siga las instrucciones que se muestran en la pantalla. Si el problema no se soluciona, contacte con su proveedor o un servicio técnico autorizado Pioneer.

Imposible posicionar debido a hardware. Llame a distribuidor/asistencia Pioneer.

- La pantalla de ubicación no se puede usar a causa de un fallo de hardware.
 - Póngase en contacto con su distribuidor o con el servicio técnico autorizado Pioneer para obtener ayuda.

Error antena GPS. ¿Conexión?

- La recepción de GPS se ha perdido.
 - Compruebe la conexión de la antena. Si el mensaje no desaparece ni tras apagar/encender el motor, póngase en contacto con su distribuidor o con el servicio técnico autorizado Pioneer para obtener ayuda.

Problema con la antena del GPS. Póngase en contacto con el instalador o con el centro de asistencia de Pioneer.

- El cable de la antena de GPS está cortocircuitado.
 - Póngase en contacto con su distribuidor o con el servicio técnico autorizado Pioneer para obtener ayuda.

Impulsos veloc. desconectado. Se iniciará calibración, pero quizá no sea precisa.

- El sensor de impulso de velocidad no está conectado correctamente.
 - Póngase en contacto con su distribuidor o con el servicio técnico autorizado Pioneer para obtener ayuda.

Error de sensores. Contacte a su distribuidor o centro serv. Pioneer.

- Se ha producido un error con el sensor.
 - Póngase en contacto con su distribuidor o con el servicio técnico autorizado Pioneer para obtener ayuda.

Se detectaron pulsos de velocidad inusuales.

- El impulso de velocidad no se puede detectar correctamente.
 - Póngase en contacto con su distribuidor o con el servicio técnico autorizado Pioneer para obtener ayuda.

Se detectaron cambios en el ángulo o la posición de instalación. El car audio está

actualizando los datos de aprendizaje de sensores.

- Se han detectado cambios en el ángulo de instalación o posición.
 - Espere hasta que termine el aprendizaje del sensor.

El cable de pulsos de velocidad no está conectado. El sistema funcionará en modo híbrido simple.

- El cable del impulso de velocidad no está conectado.
 - El impulso de velocidad no puede detectarse si el cable del impulso de velocidad no se conecta correctamente.

Sintonizador de DAB

Z920DAB Z820DAB Z720DAB Z7210DAB

Falla de antena

- La conexión de antena es incorrecta o se ha detectado una tensión anormal.
 - Apague el interruptor de encendido y conecte la antena correctamente. Tras conectar, vuelva a encenderlo de nuevo.

Disco

Error-02-XX/FF-FF

- El disco está sucio.
 - Limpie el disco.
- El disco está arañado.
 - Cambie el disco.
- El disco está colocado al revés.
 - Compruebe que el disco esté colocado correctamente.
- Se ha producido un error eléctrico o mecánico.
 - Pulse el botón RESET.

Disco de diferente región

- El disco no tiene el mismo código de zona que este producto.

- Cambie el DVD por uno que tenga el código de zona correcto.

Disco no Reproducible

- Este producto no puede reproducir este tipo de disco.
 - Sustituya el disco con uno que se pueda reproducir en este producto.

Archivo no Reproducible

- Este producto no puede reproducir este tipo de archivo.
 - Seleccione un archivo que se pueda reproducir.

Saltado

- El disco insertado contiene archivos protegidos mediante DRM.
 - Se omiten los archivos protegidos.

Protegido

- Todos los archivos del disco insertado incorporan DRM.
 - Cambie el disco.

Alquiler expirado.

- El disco insertado tiene contenido DivX VOD que ha caducado.
 - Seleccione un archivo que se pueda reproducir.

Resolución de Video no soportada

- Se incluyen archivos que no se pueden reproducir con este producto.
 - Seleccione un archivo que se pueda reproducir.

No se puede escribir en flash.

- Por algún motivo, no se puede guardar el historial de reproducción del contenido VOD.
 - Vuelva a intentarlo.
 - Si el mensaje aparece con frecuencia, consulte a su distribuidor.

Su aparato no se autoriza para reproducir este video de DivX protegido.

- El proveedor de contenido DivX VOD no ha autorizado el código de registro DivX de este producto.
 - Registre este producto en el proveedor de contenido DivX VOD.

Tasa de cuadros de video no soportada

- La velocidad de fotogramas de este archivo DivX es superior a 30 fps.
 - Seleccione un archivo que se pueda reproducir.

Formato de Audio no reproducible

- Este producto no admite este tipo de archivo.
 - Seleccione un archivo que se pueda reproducir.

Dispositivo de almacenamiento externo (USB, SD)

La función SD solo está disponible para AVIC-Z920DAB/AVIC-Z820DAB.

Error-02-9X/-DX

- Error de comunicación.
 - Coloque la llave de encendido del automóvil en la posición de desactivación (OFF) y vuelva a activarla (ON).
 - Desconecte el dispositivo de almacenamiento USB.
 - Cambie a una fuente diferente. A continuación, vuelva al dispositivo de almacenamiento USB.

Archivo no reproducible

- No hay un archivo reproducible en el dispositivo de almacenamiento externo (USB, SD).
 - Compruebe que los archivos del dispositivo de almacenamiento externo (USB, SD) son compatibles con este producto.

- Se ha activado la seguridad para el dispositivo de almacenamiento externo (USB, SD) conectado.
 - Siga las instrucciones del dispositivo de almacenamiento externo (USB, SD) para desactivar la seguridad.

Saltado

- El dispositivo de almacenamiento externo (USB, SD) conectado contiene archivos protegidos con DRM.
 - Se omiten los archivos protegidos.

Protegido

- Todos los archivos del dispositivo de almacenamiento externo (USB, SD) conectado incorporan DRM.
 - Sustituya el dispositivo de almacenamiento externo (USB, SD).

USB incompatible

- Este producto no es compatible con el dispositivo de almacenamiento USB conectado.
 - Desconecte el dispositivo y sustitúyalo con un dispositivo de almacenamiento USB compatible.

SD Incompatible

- Este producto no es compatible con la tarjeta de memoria SD.
 - Retire el dispositivo y sustitúyalo por una tarjeta de memoria SD compatible.
 - Formatee la tarjeta de memoria SD. Le recomendamos que utilice SD Formatter para formatear las tarjetas de memoria SD.

Revise USB

- El conector USB o el cable USB se ha cortocircuitado.
 - Compruebe que el conector USB o cable USB no se encuentre atrapado ni haya sufrido daños.
- El dispositivo de almacenamiento USB conectado consume más de la corriente máxima permitida.

- Desconecte el dispositivo de almacenamiento USB y no lo utilice. Coloque la llave de encendido en OFF, después colóquela en ACC u ON y, a continuación, conecte un dispositivo de almacenamiento USB compatible.

Error de HUB

- El concentrador USB conectado no es compatible con este producto.
- Conecte directamente el dispositivo de almacenamiento USB a este producto.

Sin respuesta

- Este producto no puede reconocer el dispositivo de almacenamiento USB conectado.
- Desconecte el dispositivo y sustitúyalo con otro dispositivo de almacenamiento USB.

Resolución de Video no soportada

- Se incluyen archivos que no se pueden reproducir con este producto.
- Seleccione un archivo que se pueda reproducir.

USB 1 fue desconectado para proteger el dispositivo No re-inserte esta memoria USB en la unidad Presione RESET para reiniciar la memoria USB. (USB 2 fue desconectado para proteger el dispositivo No re-inserte esta memoria USB en la unidad Presione RESET para reiniciar la memoria USB.)

- Se ha producido un cortocircuito en el conector USB o cable USB.
- Compruebe que el conector USB o cable USB no se encuentre atrapado ni haya sufrido daños.
- El dispositivo de almacenamiento USB conectado consume más de la corriente máxima permitida.
- Desconecte el dispositivo de almacenamiento USB y no lo utilice. Coloque la llave de encendido en OFF,

después colóquela en ACC u ON y, a continuación, conecte un dispositivo de almacenamiento USB compatible.

- Se ha producido un cortocircuito en el cable de interfaz USB para iPod/iPhone.
- Compruebe que el cable de interfaz USB para iPod/iPhone o el cable USB no se encuentre atrapado o haya sufrido daños.

Formato de Audio no reproducible

- Este producto no admite este tipo de archivo.
- Seleccione un archivo que se pueda reproducir.

iPod

Error-02-6X/-9X/-DX

- Error de iPod.
- Desconecte el cable del iPod. Cuando aparezca el menú principal del iPod, vuelva a conectar el iPod y vuelva a ajustarlo.

Error-02-67

- El firmware del iPod es antiguo.
- Actualice la versión del iPod.

Bluetooth

Error-10

- Error de alimentación del módulo Bluetooth de este producto.
 - Coloque la llave de encendido en la posición de desactivación (OFF) y vuelva a activarla (ON).
- Si el mensaje de error sigue mostrándose tras realizar la acción anterior, póngase en contacto con su distribuidor o un centro de servicio autorizado de Pioneer.

Apple CarPlay

Intentando conectar a Apple CarPlay

- La comunicación falla y el sistema intenta conectarse.
- Espere un momento. A continuación, siga los pasos que se indican a continuación si todavía aparece el mensaje de error.
 - Reinicie el iPhone.
 - Desconecte el cable del iPhone y después vuelva a conectar el iPhone tras unos segundos.
 - Coloque la llave de encendido en la posición de desactivación (OFF) y vuelva a activarla (ON).

Si el mensaje de error sigue mostrándose tras realizar la acción anterior, póngase en contacto con su distribuidor o un centro de servicio autorizado de Pioneer.

Android Auto

Z920DAB Z820DAB

Android Auto se ha detenido.

- El dispositivo conectado no es compatible con Android Auto.
 - Compruebe si el dispositivo es compatible con Android Auto.
- El inicio de Android Auto ha fallado por algún motivo.
 - Desconecte el cable del smartphone y después vuelva a conectar el smartphone tras unos segundos.
 - Reinicie el smartphone.
 - Coloque la llave de encendido en la posición de desactivación (OFF) y vuelva a activarla (ON).

Si el mensaje de error sigue mostrándose tras realizar la acción anterior, póngase en contacto con su distribuidor o un centro de servicio autorizado de Pioneer.

- La hora definido en el producto no es correcta.

- Compruebe si se reciben señales de GPS y si el tiempo se establece correctamente.

Falló emparejamiento Bluetooth. Empareje su teléfono Android manualmente.

- El emparejamiento de Bluetooth ha fallado por algún motivo.
 - Empareje este producto con el dispositivo de forma manual.

Para usar Android Auto, por favor pare el coche y compruebe su teléfono Android.

- Los ajustes predeterminados se muestran en la pantalla del dispositivo compatible con Android Auto o no se emiten imágenes desde el dispositivo compatible con Android Auto.
 - Estacione su vehículo en un lugar seguro y siga las instrucciones que aparecen en la pantalla. Si después de seguir las instrucciones de la pantalla sigue apareciendo el mensaje de error, vuelva a conectar el dispositivo.

Tecnología de posicionamiento

Posicionamiento mediante GPS

El sistema de posicionamiento global (GPS) utiliza una red de satélites que giran alrededor de la Tierra. Cada uno de los satélites, que gira a 21 000 km de altura, envía de forma continua señales de radio con información de la hora y la posición. Esto garantiza que se reciben al menos tres señales desde cualquier espacio abierto en la faz de la Tierra.

La precisión de la información del GPS depende de la calidad de la recepción. Cuando las señales son fuertes y la recepción es buena, el GPS puede

determinar la latitud, longitud y altitud de forma precisa en tres dimensiones. En cambio, si la calidad de la señal es reducida, solo se pueden calcular dos dimensiones, la latitud y la longitud, y los errores de posicionamiento son mayores.

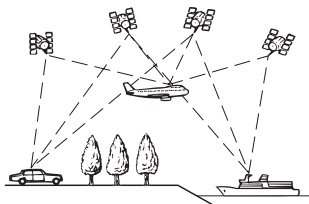

Posicionamiento mediante navegación a estima

El sensor integrado en el sistema de navegación también calcula su posición. La ubicación actual se mide mediante la detección de la distancia de conducción con el impulso de velocidad, la dirección de giro con el giroscopio, y la inclinación de la carretera con el sensor G.

El sensor integrado puede incluso calcular cambios de altitud, y corregir las discrepancias en la distancia recorrida provocadas al conducir en carreteras con muchas curvas, o al subir cuestas.

Si utiliza este sistema de navegación con el impulso de velocidad conectado, el sistema será más preciso que sin la conexión de impulso de velocidad. De este modo, conecta el impulso de velocidad sin perder precisión de posicionamiento.

- La posición del circuito de detección de velocidad varía en función del modelo de vehículo. Para los detalles, consulte a su distribuidor autorizado de Pioneer o a un instalador profesional.
- Algunos tipos de vehículos podrían no transmitir la señal de velocidad al circular

a pocos kilómetros por hora. En este caso, puede que no se muestre correctamente la ubicación actual de su vehículo mientras se encuentre en un atasco de tráfico o en un aparcamiento.

¿Cómo funcionan el sistema GPS y la navegación a estima de forma conjunta?

Para obtener una precisión máxima, el sistema de navegación compara continuamente los datos del GPS con su posición estimada calculada con los datos del sensor integrado. Sin embargo, si solo están disponibles los datos del sensor integrado durante un periodo prolongado, los errores de posicionamiento aumentan hasta que la posición estimada deja de ser fiable. Por este motivo, cuando se reciben señales de GPS, se cotejan con los datos del sensor integrado y se utilizan para corregir la posición y aumentar la precisión.

- Si coloca las cadenas en las ruedas o si tiene que utilizar la rueda de repuesto, el número de errores podría aumentar de forma repentina debido a la diferencia en el diámetro de la rueda. Inicialice el estado del sensor y podría recuperarse la precisión inicial (página 137).

Correspondencia con el mapa

Tal y como se ha mencionado, los sistemas de posicionamiento utilizados por este sistema de navegación pueden producir cálculos que induzcan a ciertos errores. Estos cálculos pueden ubicarle ocasionalmente en un lugar del mapa en el que no haya carreteras. En tal caso, el sistema interpreta que su vehículo solo circula por carreteras, y ajustará su posición hasta ubicarle en una carretera cercana. A esta función se le denomina correspondencia con el mapa.

Con correspondencia con el mapa

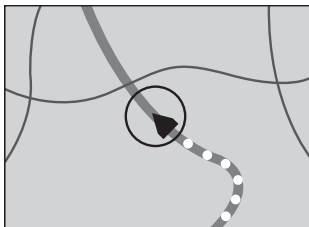

Sin correspondencia con el mapa



Gestión de errores graves

Los errores de posicionamiento se mantienen a niveles mínimos mediante la combinación de las tecnologías GPS, navegación a estima y correspondencia con el mapa. Sin embargo, en determinadas situaciones, estas funciones podrían no funcionar correctamente, y el error podría ser mayor.

Cuando el posicionamiento por GPS no es posible

- El posicionamiento por GPS se desactiva si no es posible recibir señales de más de dos satélites GPS.
- En algunas situaciones de conducción, puede que las señales de GPS no lleguen al vehículo. En tal caso, al sistema le es imposible utilizar el posicionamiento por GPS.

En túneles o aparcamientos cubiertos

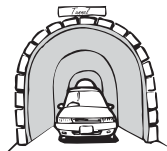

Bajo carreteras elevadas o estructuras similares

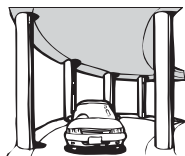

Al circular entre edificios altos



Cuando conduce por un bosque denso o entre árboles altos



- Es posible que la recepción de GPS se pierda temporalmente si se utiliza un teléfono de automóvil o un teléfono móvil cerca de la antena GPS.
- No cubra la antena GPS con pintura en aerosol o cera para coches, ya que pueden impedir la recepción de las señales de GPS. La acumulación de nieve también puede degradar la señal, por lo que se recomienda mantener la antena despejada.

NOTA

Si no se ha recibido señal GPS durante un periodo de tiempo prolongado, la posición real del vehículo y la marca de posición actual en el mapa podrían estar considerablemente desviadas, o podría no estar actualizadas. En este caso, una vez restaurada la recepción de señal GPS, se recuperará la precisión.

Factores que pueden provocar errores graves de posicionamiento

Por diversos motivos, como por ejemplo, el estado de la carretera por la que circula o el estado de recepción de la señal GPS, la posición real del vehículo puede ser distinta a la que indica la pantalla del mapa.

Si realiza un giro ligero.

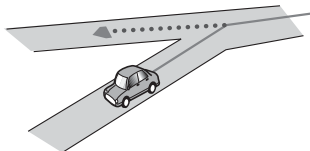

Si hay una carretera paralela.

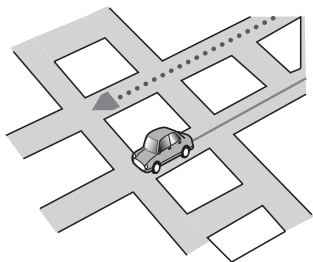

Si hay otra carretera muy cerca, como por ejemplo, en una autopista elevada.

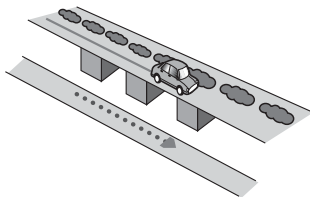

Si toma una carretera recientemente inaugurada que no está en el mapa.

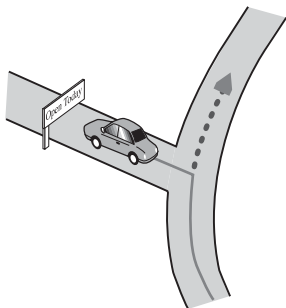

Si la carretera incluye un giro de 360 grados o similar.

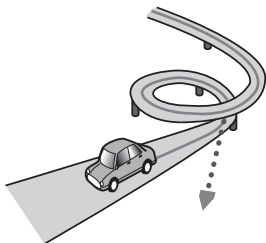

Si conduce haciendo eses.

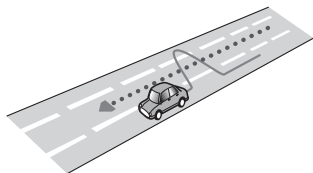

Si toma un transbordador.

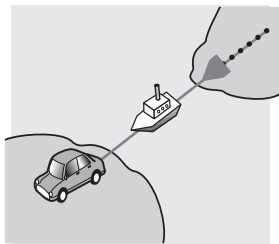

Si en la carretera hay varias curvas muy cerradas.

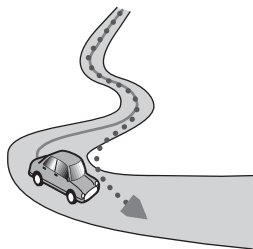

Si circula por una carretera con largos tramos rectos o con ligeras curvas.

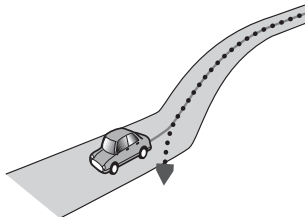

Si circula por una carretera de montaña muy empinada, con muchos cambios de altura.

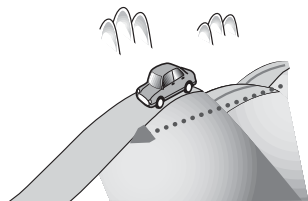

Si entra o sale de un aparcamiento de varias plantas o una estructura similar con una rampa en espiral.

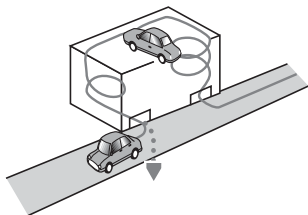

Si su vehículo gira sobre una plataforma giratoria o similar.

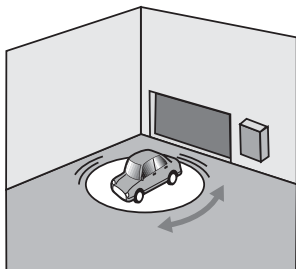

Si las ruedas de su vehículo giran, como por ejemplo en una carretera llena de baches o nieve.



Si coloca cadenas o cambia los neumáticos por otros de distinto tamaño.

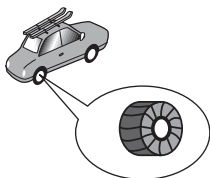

Si los árboles u otros obstáculos bloquean las señales de GPS durante un prolongado periodo de tiempo.

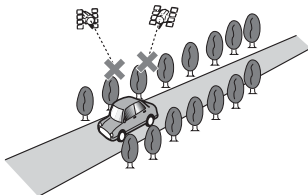

Si circula muy despacio, o avanza y para, tal y como sucede en los atascos de tráfico.

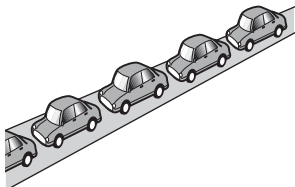

Si se incorpora a la carretera después de haber circulado por un aparcamiento de grandes dimensiones.

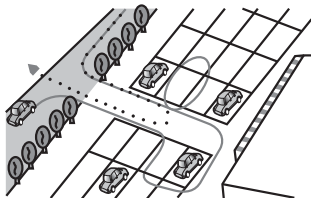

Cuando circula por una rotonda.

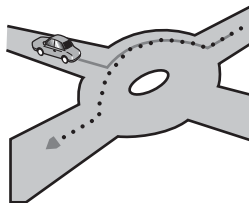

Al comenzar a circular inmediatamente después de arrancar el motor.

Información de establecimiento de ruta

Especificaciones de búsqueda de la ruta

El sistema de navegación establece una ruta hasta el destino indicado aplicando ciertas normas incorporadas en los datos de los mapas. En esta sección se proporciona información útil acerca de cómo se establece una ruta.

⚠ PRECAUCIÓN

Cuando se calcula una ruta, la ruta y la guía de voz de la ruta se establecen automáticamente. Del mismo modo, en las normativas de tráfico durante días o en horas concretas, solo se tendrá en cuenta información relacionada con la normativa del tráfico aplicable durante la hora en la que se calculó la ruta. Las calles de un solo sentido y los cortes de calles podrían no tenerse en cuenta. Por ejemplo, si una calle está abierta únicamente durante las mañanas, pero llega más tarde, iría contra las normativas de tráfico, por lo que no podrá conducir por la ruta establecida. Mientras conduce, siga las señales de tráfico. Además, el sistema podría no conocer determinadas normativas de tráfico.

- La ruta calculada es un ejemplo de la ruta hasta su destino, decidida por el sistema de navegación, teniendo en cuenta el tipo de calles o normativas de tráfico. No es necesariamente una ruta óptima. (En determinados casos, puede que no sea

- posible establecer las calles por las que desea circular. Si necesita pasar por una calle determinada, establezca un punto de paso en dicha calle.)
- Si el destino está demasiado lejos, es posible que no pueda establecerse la ruta. (Si desea establecer una ruta a larga distancia que pase por diversas zonas, establezca puntos de paso a lo largo del recorrido.)
- Durante la guía de voz, se anuncian los giros y cruces de autopistas. Sin embargo, si los cruces, giros y otros puntos de guía se suceden de forma rápida, es posible que no se anuncien algunos o que se anuncien con retraso.
- Es posible que la guía le dirija fuera de una autopista y posteriormente de nuevo a la misma autopista.
- En algunos casos, la ruta establecida requiere que conduzca en dirección opuesta a la dirección hacia la que se dirige. En estos casos, se le avisa de que gire. Al dar la vuelta, respete las normas de tráfico.
- En algunos casos, la ruta puede empezar en el lado opuesto de unas vías de ferrocarril o de un río desde su ubicación actual real. Si esto ocurre, conduzca durante un tiempo hacia su destino y vuelva a intentar el cálculo de la ruta.
- Cuando en el curso de su ruta haya un atasco, puede que no se sugiera un desvío si atravesar el atasco resulta mejor que tomar el desvío.
- Puede haber ocasiones en las que el punto de partida, el punto de paso y el punto de destino no estén en la ruta resaltada.
- El número de salidas de la rotonda mostrado en la pantalla puede diferir del número real de carreteras.

Cómo resaltar la ruta

- Una vez establecida la ruta, se resalta en un color brillante en el mapa.

- Es posible que las zonas cercanas al punto de partida y al destino no se resalten, así como tampoco zonas con calles con una distribución especialmente compleja. Por consiguiente, es posible que la ruta aparezca cortada en la pantalla, pero la guía de voz continuará.

Función de nuevo cálculo automático de ruta

- Si se desvía de la ruta establecida, el sistema la volverá a calcular desde el punto en que se encuentra para que pueda mantener la ruta hacia su destino.
- Es posible que esta función no se pueda utilizar en determinadas condiciones.

Manipulación y cuidado de los discos

Son necesarias algunas precauciones básicas cuando se manipulan discos.

Lector integrado y su cuidado

- Utilice únicamente discos redondos convencionales. No utilice discos con otras formas.
- No utilice discos agrietados, cortados, arañados o dañados de alguna otra forma, ya que podrían provocar daños en el lector integrado.
- Utilice discos de 12 cm. No utilice un adaptador para discos de 8 cm ni discos de 8 cm.
- Si utiliza discos en cuyas superficies pueden realizarse impresiones en etiquetas, consulte las instrucciones y las advertencias de los discos. En función de los discos, es posible que no puedan introducirse ni expulsarse. Si utiliza dichos discos, el equipo podría sufrir daños.

- No coloque etiquetas, ni escriba ni aplique productos químicos sobre la superficie de los discos.
- No coloque etiquetas disponibles comercialmente ni otros materiales en los discos.
- Para limpiar un disco, frótelos con un paño suave, realizando el movimiento desde el centro hacia afuera.
- La condensación puede afectar de forma temporal al rendimiento del lector integrado.
- Es posible que los discos no se reproduzcan por las características y el formato del disco, las aplicaciones grabadas, el entorno de reproducción, las condiciones de almacenamiento, entre otras opciones.
- Los golpes o irregularidades del terreno pueden provocar interrupciones en la reproducción del disco.
- Lea las instrucciones para discos antes de utilizarlos.

Condiciones ambientales para la reproducción de un disco

- A temperaturas muy altas, el termostato protege el producto apagándolo automáticamente.
- A pesar del esmerado diseño del producto, podrían aparecer pequeñas rayas en la superficie del disco como consecuencia del desgaste mecánico, de las condiciones ambientales de uso, o de la manipulación del disco. Esto no indica un mal funcionamiento del producto. Se debe considerar como un desgaste normal ocasionado por el uso.

Discos que pueden reproducirse

DVD-Video



- **DVD** es una marca registrada de DVD Format/Logo Licensing Corporation.
- No se pueden reproducir discos de DVD-Audio. Es posible que el lector de DVD no sea capaz de reproducir todos los discos que presentan las marcas anteriores.

CD



Discos grabados en formato AVCHD

Esta unidad no es compatible con los discos grabados en el formato AVCHD (Advanced Video Codec High Definition). No introduzca discos AVCHD. Si lo hace, es posible que la unidad no pueda expulsar el disco.

Reproducción de DualDisc

- Los DualDisc son discos de doble cara con un CD grabable de audio por un lado y un DVD grabable de vídeo por el otro.
- En este producto es posible reproducir la cara del DVD. No obstante, dado que la

cara de CD de los DualDisc no es físicamente compatible con el estándar de CD convencional, puede que no sea posible reproducir el CD en este producto.

- Los DualDisc se rayan, si se cargan/expulsan repetidamente.
- Si el disco se raya, podrían surgir problemas a la hora de reproducir el disco en este producto. En algunos casos, un DualDisc puede quedarse atascado en la ranura para cargar discos. Para evitarlo, le recomendamos no utilizar DualDisc en este producto.
- Póngase en contacto con el fabricante para obtener información más detallada acerca de los DualDisc.

Dolby Digital

Este producto remezclará a dos pistas las señales Dolby Digital de forma interna, y el sonido se emitirá en estéreo.

- Fabricado con la licencia de Dolby Laboratories. Dolby, Dolby Audio y el símbolo de la doble D son marcas comerciales registradas de Dolby Laboratories.



Información detallada de los soportes que se pueden reproducir

Compatibilidad

Notas comunes acerca de la compatibilidad con discos

- Es posible que con determinados discos no puedan utilizarse algunas funciones de este producto.
- No se garantiza la compatibilidad con todos los discos.
- No se pueden reproducir discos de DVD-RAM.
- La reproducción de discos puede resultar imposible en caso de una exposición directa a la luz solar, a altas temperaturas o dependiendo de las condiciones de almacenamiento en el vehículo.

Discos DVD-Video

- No se pueden reproducir discos DVD-Video que incluyan códigos de zona no compatibles en esta unidad de DVD. El código de zona del reproductor puede encontrarse en la carcasa de este producto.

Discos DVD-R/DVD-RW/DVD-R SL (una capa)/DVD-R DL (doble capa)

- No se pueden reproducir discos no finalizados que se hayan grabado con el formato de vídeo (modo vídeo).
- No se pueden reproducir discos que se hayan grabado con el formato Video Recording (modo VR).
- No se pueden reproducir discos DVD-R DL (doble capa) que se hayan grabado con el modo de grabación Layer Jump.
- Para los detalles sobre el modo de grabación, póngase en contacto con el

fabricante del soporte, de la grabadora o del software de grabación.

Discos CD-R/CD-RW

- No es posible reproducir discos no finalizados.
- Puede que no sea posible reproducir discos CD-R/CD-RW grabados en una grabadora de CD de música o en un ordenador debido a las características del disco, desperfectos o suciedad en el disco y arañazos, condensación o suciedad en la lente del lector integrado.
- Es posible que no se puedan reproducir discos grabados en un ordenador, en función del dispositivo utilizado para la grabación, del software de grabación, su configuración y otros factores ambientales.
- Grabe en el formato correcto. (Para los detalles, póngase en contacto con el fabricante del soporte, la grabadora o el software de grabación.)
- Los títulos y otra información de texto grabados en un disco CD-R/CD-RW podrían no mostrarse en este producto (en el caso de datos de audio (CD-DA)).
- Lea las precauciones relacionadas con los discos CD-R/CD-RW antes de utilizarlos.

Notas comunes acerca del dispositivo de almacenamiento externo (USB, SD)

La función SD solo está disponible para AVIC-Z920DAB/AVIC-Z820DAB.

- No coloque el dispositivo de almacenamiento externo (USB, SD) o dispositivo de almacenamiento en ninguna ubicación expuesta a elevadas temperaturas.
- En función del tipo de dispositivo de almacenamiento externo (USB, SD) o dispositivo de almacenamiento que utilice, es posible que este producto no reconozca el dispositivo de almacenamiento o que los archivos no se reproduzcan de forma correcta.

- Es posible que la información de texto de algunos archivos de vídeo y audio no se visualice correctamente.
- Las extensiones de archivo se deben utilizar de forma correcta.
- Es posible que se produzcan ligeros retardos al iniciar la reproducción de archivos en un dispositivo de almacenamiento externo (USB, SD) o dispositivo de almacenamiento que presente jerarquías de carpetas complejas.
- Las operaciones pueden variar según el tipo de dispositivo de almacenamiento externo (USB, SD) o dispositivo de almacenamiento.
- Puede que, en función de determinadas características de archivo, formato de archivo, aplicación grabada, entorno de reproducción, condiciones de almacenamiento y otros factores, no sea posible reproducir determinados archivos de música desde un dispositivo SD o USB.
- No se pueden reproducir archivos protegidos por derechos de autor.

Tarjeta de memoria SD

- Para obtener más información sobre la compatibilidad de la tarjeta de memoria SD con este producto, consulte en Especificaciones (página 186).
- Esta unidad podría no reconocer algunas tarjetas de memoria SD incluso si las tarjetas de memoria SD pueden ser reconocidas por un ordenador. Puede resolver el problema formateando la tarjeta de memoria SD con un formateador específico. Las tarjetas de memoria SD formateadas utilizando la función estándar de formateado de un ordenador no cumplen con el estándar SD. Por eso mismo, podrían producirse errores de lectura o escritura en este tipo de tarjetas. Le recomendamos que utilice un formateador específico para evitar

problemas. Al formatear la tarjeta de memoria SD se eliminarán todos los datos almacenados. Por ello, es conveniente realizar una copia de seguridad previamente. En el siguiente sitio web encontrará un formateador específico para tarjetas de memoria SD. <https://www.sdcard.org/>

- Este producto no es compatible con tarjetas Multi Media Card (MMC).

Dispositivo de almacenamiento USB

- Para obtener más información sobre la compatibilidad de dispositivos de almacenamiento USB con este producto, consulte Especificaciones (página 186).
- Protocolo: bulk
- No es posible conectar un dispositivo de almacenamiento USB a este producto a través de un concentrador USB.
- El dispositivo de almacenamiento USB particionado no es compatible con este producto.
- Fije bien el dispositivo de almacenamiento USB cuando conduzca. No deje caer el dispositivo de almacenamiento USB al suelo, ya que puede quedar atascado debajo del freno o del acelerador.
- Es posible que se produzca un ligero retraso al iniciar la reproducción de archivos de audio codificados con datos de imagen.
- Determinados dispositivos de almacenamiento USB conectados a este producto podrían generar ruido en la radio.
- No conecte ningún dispositivo distinto al dispositivo de almacenamiento USB.

Notas comunes acerca de los archivos DivX

- Solo está garantizado el funcionamiento correcto de los archivos DivX descargados desde sitios asociados a DivX. Los archivos DivX no autorizados podrían no funcionar correctamente.

- Los archivos DRM de alquiler no se pueden utilizar hasta que se inicia la reproducción.
- Este producto permite la visualización de un archivo DivX de hasta 1 590 minutos y 43 segundos. Las operaciones de búsqueda que superen este límite de tiempo quedarán prohibidas.
- Para reproducir archivos DivX VOD necesitará suministrarle el código de identificación de este producto al proveedor de DivX VOD. Para más información sobre el código de identificación, consulte Visualización del código de registro DivX VOD en página 150.
- Para obtener más información sobre las versiones de vídeo DivX que pueden reproducirse en este producto, consulte Especificaciones (página 186).
- Para obtener más detalles acerca de DivX, visite el siguiente sitio: <http://www.divx.com/>

Archivos de subtítulos DivX

- Se pueden utilizar archivos de subtítulos en formato SRT con la extensión ".srt".
- Solo se puede utilizar un archivo de subtítulos para cada archivo DivX. No se pueden asociar varios archivos de subtítulos.
- Los archivos de subtítulos con la misma cadena de caracteres en el nombre que el archivo DivX delante de la extensión se asocian al archivo DivX. La cadena de caracteres delante de la extensión debe ser exactamente igual. No obstante, si solo hay un archivo DivX y un archivo de subtítulos en una única carpeta, los archivos se asocian aunque los nombres de los archivos no coincidan.
- El archivo de subtítulos se debe almacenar en la misma carpeta que el archivo DivX.

- Se pueden utilizar hasta 255 archivos de subtítulos. No se reconocerán más archivos de subtítulos.
- Se pueden utilizar hasta 64 caracteres para el nombre del archivo del subtítulo, incluyendo la extensión. Si se utilizan más de 64 caracteres para el nombre del archivo, puede que no se reconozca el archivo de subtítulos.
- El código de caracteres del archivo de subtítulos debe cumplir la norma ISO-8859-1. Si se utilizan caracteres no incluidos en la norma ISO-8859-1, es posible que los caracteres no se muestren correctamente.
- Si los caracteres mostrados en el archivo de subtítulos incluyen un código de control, es posible que los subtítulos no se muestren correctamente.
- En el caso de materiales que utilicen una tasa de transferencia alta, es posible que el vídeo y los subtítulos no estén totalmente sincronizados.
- Si se programan varios subtítulos para mostrarse en un periodo muy breve, por ejemplo 0,1 segundos, es posible que los subtítulos no se muestren en el momento correcto.

Cuadro de compatibilidad con soportes

La función SD solo está disponible para AVIC-Z920DAB/AVIC-Z820DAB.

General

- Los archivos podrían no reproducirse correctamente dependiendo del entorno en que se hayan creado o de los contenidos.
- Este producto podría no reproducir los archivos, en función de la aplicación utilizada para codificarlos.
- Este producto podría no funcionar correctamente, en función de la aplicación utilizada para codificar los archivos WMA.
- En función de la versión del Reproductor de Windows Media™ utilizado para codificar los archivos WMA, el nombre de los álbumes y otra información textual podría no mostrarse correctamente.
- Es posible que se produzca un ligero retraso al iniciar la reproducción de archivos de audio codificados con datos de imagen.
- Este producto no es compatible con la transferencia de datos en formato de escritura por paquetes.
- Este producto puede reconocer hasta 32 caracteres, empezando por el primer carácter, incluyendo la extensión del archivo y el nombre de la carpeta. En función del área de visualización, este producto podría intentar mostrarlos con un tamaño de fuente reducido. Sin embargo, el número máximo de caracteres que puede visualizar varía en función del ancho de cada carácter y del área de visualización.
- La secuencia de selección de carpeta u otras operaciones podrían modificarse, en función del software de codificación o de escritura.
- Independientemente de la longitud del intervalo en blanco entre las canciones de la grabación original, los discos de audio comprimido se reproducen con una breve pausa entre las canciones.
- Tiempo máximo de reproducción del archivo de audio almacenado en el disco: 60 h
- Tiempo máximo de reproducción del archivo de audio almacenado en un dispositivo de almacenamiento externo (USB, SD): 7,5 h (450 minutos)
- Este producto asigna números de carpeta. El usuario no puede asignar números de carpeta.

CD-R/-RW

FORMATO DEL CÓDECO	MP3, WMA, AAC, DivX, MPEG1, MPEG2, MPEG4
SISTEMA DE ARCHIVOS	ISO 9660 nivel 1 y nivel 2, Romeo, Joliet
DIRECTORIO MÁX.	Sin límite
NÚM. CARPETA MÁX.	700
NÚM. ARCHIVO MÁX.	999

DVD-R/-R SL/-R DL/DVD-RW

FORMATO DEL CÓDECO	MP3, WMA, AAC, MPEG2, MPEG4
SISTEMA DE ARCHIVOS	ISO 9660 nivel 1 y nivel 2, Romeo, Joliet
NÚM. ARCHIVO MÁX.	700
NÚM. ARCHIVO MÁX.	3 500

**Dispositivo de almacenamiento USB/
tarjeta de memoria SD**

FORMATO DEL CÓDECO	MP3, WMA, AAC, WAV, FLAC, H.264, MPEG2, MPEG4, WMV, FLV, MKV, JPEG
SISTEMA DE ARCHIVOS	FAT16/32/NTFS
NÚM. ARCHIVO MÁX.	8
NÚM. ARCHIVO MÁX.	FAT16, FAT32: 65 536 NTFS: Sin límite
NÚM. ARCHIVO MÁX.	FAT16, FAT32: 65 536 NTFS: Sin límite

Compatibilidad de MP3

- Se le da prioridad a la versión 2.x de etiqueta ID3 cuando existen la versión 1.x y la versión 2.x.

- Este producto no es compatible con: MP3i (MP3 interactivo), mp3 PRO, lista de reproducción m3u

FRECUENCIA DE MUESTREO	de 16 kHz a 48 kHz
VELOCIDAD DE TRANSMISIÓN	de 8 kbps a 320 kbps, VBR
ETIQUETA ID3	USB: v1,v1.1,v2.2,v2.3,v2.4 Disco: v1,v1.1,v2.2,v2.3

Compatibilidad de WMA

- Este producto no es compatible con: Windows Media™ Audio 9 Professional, Lossless, Voice

FRECUENCIA DE MUESTREO	USB: de 32 kHz a 48 kHz Disco: de 8 kHz a 48 kHz
VELOCIDAD DE TRANSMISIÓN	USB: de 48 kbps a 320 kbps (CBR), VBR Disco: de 5 kbps a 320 kbps (CBR), VBR

Compatibilidad de WAV

- Puede redondearse la frecuencia de muestreo que se muestra en la pantalla.
- No se pueden reproducir archivos WAV en CD-R/-RW y DVD-R/-RW/-R SL/-R DL.

FORMATO DE DESCODIFICACIÓN	LPCM
FRECUENCIA DE MUESTREO	de 16 kHz a 48 kHz
VELOCIDAD DE TRANSMISIÓN	Aprox. 1,5 Mbps

Compatibilidad de AAC

- Este producto reproduce archivos AAC codificados con iTunes.

FRECUENCIA DE MUESTREO	de 11,025 kHz a 48 kHz
VELOCIDAD DE TRANSMISIÓN	USB: de 16 kbps a 320 kbps (CBR) Disco: de 8 kbps a 320 kbps (CBR)

Compatibilidad de FLAC

- No se pueden reproducir archivos FLAC en CD-R/-RW y DVD-R/-RW/-R SL/-R DL.

FRECUENCIA DE MUESTREO	de 8 kHz a 192 kHz
------------------------	--------------------

Compatibilidad de DivX

- Este producto no es compatible con: Formato DivX Ultra, archivos DivX sin datos de vídeo, archivos DivX codificados con códec de audio LPCM (PCM lineal)
- En función de la composición de la información de archivo, como por ejemplo el número de secuencias de audio, puede que haya un ligero retraso al comenzar la reproducción de los discos.
- Si un archivo contiene más de 4 GB, la reproducción se detendrá antes del final del archivo.
- Ciertas operaciones especiales pueden estar prohibidas debido a la composición de los archivos DivX.
- Los archivos con alta tasa de transferencia podrían no reproducirse correctamente. La tasa de transferencia estándar es 4 Mbps para los CD y 10,08 Mbps para los DVD.
- No se pueden reproducir los archivos DivX del dispositivo de almacenamiento externo (USB, SD).

CD-R/-RW, DVD-R/-R SL/-R DL/DVD-RW

EXTENSIÓN	.avi/.divx
PERFIL	Perfil de Home Theater
RESOLUCIÓN MÁX.	720 x 576

Compatibilidad de archivos de audio y vídeo (USB, SD)

- Es posible que los archivos no puedan reproducirse en función de la tasa de bits.
- Solo los dispositivos de almacenamiento USB pueden reproducir archivos VOB.

.avi

Códec de vídeo compatible	MPEG4, H.264, H.263, Xvid
Resolución máxima	1 920 x 1 080
Velocidad de fotogramas máxima	30 fps

.mp4

Códec de vídeo compatible	MPEG4, H.264, H.263
Resolución máxima	1 920 x 1 080
Velocidad de fotogramas máxima	30 fps

.3gp

Códec de vídeo compatible	MPEG4, H.264, H.263
Resolución máxima	1 920 x 1 080
Velocidad de fotogramas máxima	30 fps

.mkv

Códec de vídeo compatible	MPEG4, H.264, Xvid
Resolución máxima	1 920 x 1 080
Velocidad de fotogramas máxima	30 fps

.mov

Códec de vídeo compatible	MPEG4, H.264, H.263
Resolución máxima	1 920 x 1 080
Velocidad de fotogramas máxima	30 fps

.flv

Códec de vídeo compatible	H.264
Resolución máxima	1 920 x 1 080

Velocidad de fotogramas máxima	30 fps
--------------------------------	--------

.f4v

Códec de vídeo compatible	H.264
Resolución máxima	1 920 x 1 080
Velocidad de fotogramas máxima	30 fps

.asf

Códec de vídeo compatible	WMV/VC-1
Resolución máxima	1 920 x 1 080
Velocidad de fotogramas máxima	30 fps

.wmv

Códec de vídeo compatible	WMV/VC-1
Resolución máxima	1 920 x 1 080
Velocidad de fotogramas máxima	30 fps

.vob

Códec de vídeo compatible	MPEG2, H.264
Resolución máxima	1 920 x 1 080
Velocidad de fotogramas máxima	30 fps

Bluetooth

La marca literal y los logotipos *Bluetooth*® son marcas registradas propiedad de Bluetooth SIG, Inc., y cualquier uso de dichas marcas por PIONEER CORPORATION se hace bajo licencia. Otras marcas y nombres comerciales son propiedad de sus respectivos propietarios.

Wi-Fi

El logotipo Wi-Fi CERTIFIED™ es una marca certificada de Wi-Fi Alliance®.

SDXC

El logotipo de SDXC es una marca comercial de SD-3C LLC.

WMA/WMV

Windows Media es una marca registrada o una marca de fábrica de Microsoft Corporation en los Estados Unidos y/u otros países.

- Este producto incluye tecnología propiedad de Microsoft Corporation, y no se puede usar ni distribuir sin una licencia de Microsoft Licensing, Inc.

FLAC

Copyright © 2000-2009 Josh Coalson
Copyright © 2011-2013 Xiph.Org
Foundation

La redistribución y el uso en formas fuente y/o binaria, con o sin modificaciones, están permitidas siempre que se cumplan las siguientes condiciones:

- Las redistribuciones del código fuente deben conservar el aviso de derechos de autor anterior, esta lista de condiciones y el descargo que se proporciona a continuación.
- Las redistribuciones en formato binario deben reproducir el aviso de derechos de autor anterior, esta lista de condiciones y el descargo que se proporciona a continuación, además de los materiales que se proporcionan con la distribución.
- No se puede usar el nombre de Xiph.org Foundation ni los nombres de sus contribuidores para aprobar o promocionar productos derivados de este programa sin el previo permiso por escrito específico.

ESTE PROGRAMA SE PROPORCIONA A TRAVÉS DE LOS TITULARES DE LOS DERECHOS DE AUTOR Y LOS CONTRIBUIDORES "TAL CUAL" Y SE EXCLUYE CUALQUIER GARANTÍA EXPLÍCITA O IMPLÍCITA INCLUYENDO, SIN LIMITACIÓN, LAS GARANTÍAS IMPLÍCITAS DE COMERCIABILIDAD Y ADECUACIÓN A UN PROPÓSITO ESPECÍFICO. LA FUNDACIÓN O SUS CONTRIBUIDORES NO SERÁ RESPONSABLE, EN NINGÚN CASO, DE DAÑOS DIRECTOS, ACCIDENTALES, ESPECIALES, EJEMPLARES O CONSECUENCIALES (INCLUYENDO, SIN LIMITACIÓN, ABASTECIMIENTO DE BIENES O SERVICIOS SUSTITUTIVOS; PÉRDIDA DE USO, DATOS O BENEFICIOS O BIEN INTERRUPCIÓN DEL NEGOCIO) INDEPENDIEMENTE DE CÓMO SE HAYAN CAUSADO O DE CUALQUIER TEORÍA DE RESPONSABILIDAD, YA SEA EN CONTRATO, RESPONSABILIDAD TERMINANTE, O AGRAVIO (INCLUYENDO LA NEGLIGENCIA U OTRO TIPO) QUE SURJAN DE CUALQUIER FORMA A CAUSA

DEL USO DE ESTE PROGRAMA, AUNQUE SE HAYA NOTIFICADO LA POSIBILIDAD DE TAL DAÑO.

DivX



Los dispositivos de cine en casa certificados DivX® se han sometido a pruebas que garantizan una reproducción de vídeo de cine en casa DivX de alta calidad (en los formatos .avi y .divx). Cuando vea el logotipo de DivX, puede tener la tranquilidad de saber que podrá reproducir sus vídeos favoritos.

DivX®, DivX Certified® y los logotipos asociados son marcas comerciales de DivX, LLC y se utilizan bajo licencia.

Este dispositivo DivX Certified® puede reproducir archivos de vídeo DivX® Home Theater de hasta 576p (lo que incluye los formatos .avi, .divx).

En www.divx.com puede descargar software gratis para crear, reproducir y proyectar vídeos digitales.

AAC

AAC es la abreviatura de Advanced Audio Coding y corresponde a una norma de tecnología de compresión de audio utilizada con MPEG-2 y MPEG-4. Se pueden utilizar varias aplicaciones para codificar los archivos AAC, pero las extensiones y los formatos de archivo varían en función de la aplicación que se utilice para la codificación. Esta unidad reproduce archivos AAC codificados con iTunes.

WebLink

WebLink es una marca comercial de Abalta Technologies, Inc.

Waze

Los logotipos Waze y Waze son marcas comerciales registradas de Google LLC.

Google™, Google Play, Android

Google, Google Play y Android son marcas comerciales de Google LLC.

Android Auto

androidauto

Android Auto es una marca comercial de Google LLC.

Información detallada relacionada con los dispositivos iPod conectados

- Pioneer no acepta responsabilidad alguna derivada de la pérdida de datos de un iPod, incluso si dichos datos se pierden mientras se utiliza este producto. Realice una copia de seguridad de los datos del iPod de forma periódica.
- No deje el iPod expuesto a la luz solar directa durante un largo periodo de tiempo. La exposición prolongada a la luz solar puede provocar el funcionamiento incorrecto del iPod como consecuencia de las altas temperaturas generadas.
- No deje el iPod en ningún lugar donde pueda quedar expuesto a temperaturas elevadas.
- Fije bien el iPod cuando conduzca. No deje caer el iPod al suelo, ya que puede

quedar atascado debajo del freno o del acelerador.

- Para obtener más detalles, consulte los manuales del iPod.

iPhone, iPod y Lightning



La utilización del distintivo Made for Apple indica que un accesorio está diseñado para conectarse específicamente a los productos Apple identificados en el distintivo y que su desarrollador ha certificado su conformidad con los criterios de rendimiento de Apple. Apple no asume responsabilidad alguna sobre el funcionamiento de este dispositivo o su conformidad con los requisitos normativos.

Tenga en cuenta que la utilización de este accesorio con un producto Apple puede perjudicar el correcto funcionamiento de la conectividad inalámbrica.

iPhone, iPod, iPod nano, iPod touch y Lightning son marcas comerciales de Apple Inc., registradas en Estados Unidos y otros países.

App Store

App Store es una marca de servicio de Apple Inc.

iOS

iOS es una marca de fábrica de la que Cisco tiene el derecho de marca en los EE.UU. y en otros países.

iTunes

iTunes es una marca comercial de Apple Inc. registrada en EE.UU. y otros países.

Apple Music

Apple Music es una marca comercial de Apple Inc. registrada en EE.UU. y otros países.

Apple CarPlay



Apple CarPlay es una marca comercial de Apple Inc. La utilización del distintivo Works with Apple indica que un accesorio está diseñado para utilizarse específicamente con la tecnología identificada en el distintivo y que su desarrollador ha certificado su conformidad con los criterios de rendimiento de Apple.

Siri

Funciona con Siri a través del micrófono.

Uso del contenido con conexión basado en apps

La función Android Auto solo está disponible para AVIC-Z920DAB/AVIC-Z820DAB.

Importante

Requisitos para acceder a los servicios de contenido con conexión basado en apps a través de este producto:

- Deberá descargar en su smartphone la última versión de las aplicaciones de contenido con conexión compatibles de Pioneer para smartphones (póngase en contacto con su proveedor de servicios).
- Una cuenta actual con el proveedor de servicios de contenido.
- Tarifa de datos para smartphones. Nota: si la tarifa de datos de su smartphone no le permite hacer uso de los datos de forma ilimitada, es posible que su compañía telefónica le cobre por acceder a contenido con conexión basado en aplicaciones a través de redes 3G, EDGE y/o LTE (4G).
- Una conexión a Internet a través de redes 3G, EDG, LTE (4G) o red Wi-Fi.
- Cable adaptador Pioneer opcional para conectar el iPhone a este producto.

Limitaciones:

- El acceso a contenido con conexión basado en apps dependerá de la disponibilidad de la cobertura de red Wi-Fi y/o del móvil a fin de conectar su smartphone a Internet.
- Es posible que la disponibilidad del servicio esté geográficamente limitada a la región. Póngase en contacto con el proveedor de servicios de contenido en vigencia para obtener más información.
- La capacidad de este producto de acceder a contenido con conexión está sujeta a cambios sin previo aviso y podría verse afectada por lo siguiente: problemas de compatibilidad con futuras versiones de firmware del smartphone; problemas de compatibilidad con futuras versiones de las aplicaciones de contenido con conexión del smartphone; cambios en las aplicaciones de contenido con conexión o en el servicio o

suspensión de dichas aplicaciones o dicho servicio por parte de sus proveedores.

- Pioneer no se responsabilizará de los problemas que puedan surgir debido al contenido incorrecto o imperfecto basado en apps.
- El contenido y funcionalidad de las aplicaciones compatibles son responsabilidad de los proveedores de la App.
- En WebLink, Apple CarPlay y Android Auto las funciones del producto estarán limitadas durante la conducción, estando las funciones disponibles determinadas por los proveedores de la App en cuestión.
- La disponibilidad de las funciones de WebLink, Apple CarPlay y Android Auto está determinada por el proveedor de la App, y no por Pioneer.
- WebLink, Apple CarPlay y Android Auto permiten acceder a otras aplicaciones además de las indicadas (sujeto a limitaciones durante la conducción), pero el alcance del uso del contenido estará determinado por los proveedores de la App.

HDMI



Los términos HDMI y HDMI High-Definition Multimedia Interface, y el Logotipo HDMI son marcas comerciales o marcas registradas de HDMI Licensing Administrator, Inc. en los Estados Unidos y en otros países.

IVONA Text-to-Speech



Aviso acerca de la visualización de vídeo

No olvide que utilizar este sistema con fines comerciales o en visualizaciones públicas puede infringir los derechos de autor protegidos por la legislación sobre derechos de propiedad intelectual.

Aviso acerca de la visualización de DVD-Video

Este producto incorpora tecnología de protección contra la copia que está protegida por patentes de los EE. UU. y otros derechos de propiedad intelectual de Rovi Corporation. La ingeniería inversa y el desmontaje están prohibidos.

Aviso acerca del uso de archivos MP3

El suministro de este producto implica exclusivamente la concesión de una licencia de uso privado no comercial y no concede derecho alguno a utilizar este producto para emisiones comerciales (es decir, que generen ingresos), ya sean en tiempo real (por medios terrestres, bajo satélite, cable u otro sistema), por Internet, intranets u otras redes o en sistemas de

distribución electrónica de contenido, tales como servicios de sonido de pago o audio bajo demanda. Para estos usos se requiere una licencia independiente. Para los detalles, visite <http://www.mp3licensing.com>.

Aviso acerca de las licencias de código abierto

Para obtener más detalles acerca de las licencias de código abierto de las funciones con las que cuenta este producto, visite <http://www.oss-pioneer.com/car/multimedia/>

Cobertura de mapas

Para los detalles acerca de la cobertura de mapas de este producto, consulte la información de nuestro sitio web.

Utilización correcta de la pantalla LCD

Manipulación de la pantalla LCD

- Si se expone la pantalla LCD a la luz del sol directa de forma prolongada, la pantalla LCD se calentará y podrá dañarse. Si no está utilizando este producto, no lo exponga a la acción directa del sol.
- La pantalla LCD debe utilizarse dentro de los márgenes de temperatura mostrados en la Especificaciones (página 186).
- No utilice la pantalla LCD a una temperatura superior o inferior al margen de temperatura operativo, dado que la

pantalla LCD podría no funcionar con normalidad y sufrir daños.

- La pantalla LCD está colocada de forma que facilite su visualización dentro del vehículo. No la presione con fuerza, ya que podría dañarla.
- No presione la pantalla LCD con mucha fuerza ya que la puede rayar.
- No toque nunca la pantalla LCD con nada que no sea el dedo para accionar las funciones del panel táctil. La pantalla LCD puede rayarse fácilmente.

Pantalla de visualización de cristal líquido (LCD)

- Si la pantalla LCD se encuentra cerca de un orificio de ventilación del aire acondicionado, asegúrese de que no le da el aire. El aire caliente podría dañar la pantalla LCD, y el aire frío podría generar humedad en el interior de este producto y estropearla.
- Podrían aparecer en la pantalla LCD pequeños puntos negros o blancos (puntos brillantes). Esto se debe a las características de la pantalla LCD, y no se trata de un error de funcionamiento.
- Será difícil ver la pantalla LCD si está expuesta a la luz solar directa.
- Al utilizar un teléfono móvil, mantenga la antena del teléfono alejada de la pantalla LCD para evitar interrupciones de las imágenes en forma de manchas, líneas de color, etc.

Mantenimiento de la pantalla LCD

- Para limpiar o quitar el polvo de la pantalla LCD, primero apague este producto y después utilice un paño suave y seco para limpiar la pantalla.
- Cuando limpie la pantalla LCD, tenga cuidado de no rayar la superficie. No

utilice nunca productos de limpieza abrasivos ni agresivos.

Luz de fondo LED (diodo emisor de luz)

Se utiliza un diodo emisor de luz para iluminar la pantalla LCD desde dentro.

- A bajas temperaturas, si utiliza la luz de fondo LED, puede aumentar el retardo de la imagen y disminuir la calidad de la imagen debido a las características de la pantalla LCD. La calidad de la imagen mejorará con un incremento de la temperatura.
- La vida útil de la luz de fondo LED es de más de 10 000 horas. Sin embargo, esta vida útil puede disminuir si el producto se utiliza a altas temperaturas.
- Si la luz de fondo LED alcanza el final de su vida útil, la pantalla se volverá cada vez más tenue, y dejará de poder ver la imagen. En caso de producirse esta situación, póngase en contacto con su distribuidor o con el centro de servicio Pioneer autorizado más cercano.

Especificaciones

General

Fuente de alimentación nominal:

14,4 V CC (de 12,0 V a 14,4 V permitido)

Toma de tierra:

tipo negativo

Consumo máximo de corriente:

10,0 A

Dimensiones (An x Al x P):

(AVIC-Z920DAB/AVIC-Z820DAB)

Carcasa DIN:

178 mm x 100 mm x 158 mm

Extremo:

188 mm x 118 mm x 24 mm

Carcasa D:

178 mm x 100 mm x 165 mm

Extremo:

171 mm x 97 mm x 16 mm
(AVIC-Z720DAB/AVIC-Z620BT/AVIC-Z7210DAB/AVIC-Z6210BT)

Carcasa DIN:

178 mm x 100 mm x 158 mm

Extremo:

188 mm x 118 mm x 14 mm

Carcasa D:

178 mm x 100 mm x 165 mm

Extremo:

170 mm x 97 mm x 7 mm

Peso:

(AVIC-Z920DAB/AVIC-Z820DAB)

2,0 kg

(AVIC-Z720DAB/AVIC-Z620BT/AVIC-Z7210DAB/AVIC-Z6210BT)

1,7 kg

Memoria flash NAND:

16 GB

Navegación

Receptor GPS:

Sistema:

GPS L1C/Ac, SBAS L1C/A, GLONASS L1OF

SPS (Servicio estándar de posicionamiento)

Sistema de recepción:

Sistema de recepción multicanal de 72 canales

Frecuencia de recepción:

1 575,42 MHz/1 602 MHz

Sensibilidad:

-140 dBm (typ)

Frecuencia de actualización de la posición:

Aprox. una vez por segundo

Antena GPS:

Antena:

Plana de microfranja/polarización helicoidal derecha

Cable de la antena:

3,55 m

Dimensiones (An x Al x P):

33 mm x 14,7 mm x 36 mm

Peso:
73,7 g

Pantalla

Tamaño de pantalla/relación de aspecto:
(AVIC-Z920DAB/AVIC-Z820DAB)
6,94 pulgadas de ancho/16:9 (zona de visualización efectiva: 156,24 mm × 81,6 mm)
(AVIC-Z720DAB/AVIC-Z620BT/AVIC-Z7210DAB/AVIC-Z6210BT)
6,2 pulgadas de ancho/16:9 (zona de visualización efectiva: 137,52 mm × 77,232 mm)

Píxeles:
(AVIC-Z920DAB/AVIC-Z820DAB)
1 209 600 (2 520 × 480)
(AVIC-Z720DAB/AVIC-Z620BT/AVIC-Z7210DAB/AVIC-Z6210BT)
1 152 000 (2 400 × 480)

Método de visualización:

Matriz activa TFT

Sistema de color:
compatible con PAL/NTSC/PAL-M/PAL-N/SECAM

Intervalo de temperatura:
de -10 °C a +60 °C

Audio

Potencia máxima de salida:

- 50 W × 4 canales/4 Ω
- 50 W × 2 canales/4 Ω + 70 W × 1 canal/2 Ω (para subwoofer)

Salida de alimentación continua:
22 W × 4 (de 50 Hz a 15 kHz, 5 %THD, 4 Ω CARGA, ambos canales activos)

Impedancia de carga:
4 Ω (4 Ω a 8 Ω permitida)

Nivel de salida del preamplificador (máximo): 4,0 V

Ecuadorizador (ecualizador gráfico de 13-bandas):

Frecuencia:
50 Hz/80 Hz/125 Hz/200 Hz/315 Hz/
500 Hz/800 Hz/1,25 kHz/2 kHz/3,15 kHz/5 kHz/8 kHz/12,5 kHz
Ganancia: ±12 dB (2 dB/paso)

<Modo estándar>

FPA:

Frecuencia:
25 Hz/31,5 Hz/40 Hz/50 Hz/63 Hz/80 Hz/100 Hz/125 Hz/160 Hz/200 Hz/250 Hz

Pendiente:
-6 dB/oct, -12 dB/oct, -18 dB/oct, -24 dB/oct, OFF

Subwoofer/LPF:

Frecuencia:
25 Hz/31,5 Hz/40 Hz/50 Hz/63 Hz/80 Hz/100 Hz/125 Hz/160 Hz/200 Hz/250 Hz

Pendiente:
-6 dB/oct, -12 dB/oct, -18 dB/oct, -24 dB/oct, -30 dB/oct, -36 dB/oct, OFF

Ganancia:
de +10 dB a -24 dB (1 dB/paso)

Fase: Normal/Retroceso

Alineamiento de tiempo:
de 0 a 140 pasos (2,5 cm/paso)

Realce de bajos:
Ganancia: de +12 dB a 0 dB (2 dB/paso)

Nivel de altavoces:
de +10 dB a -24 dB (1 dB/paso)

<Modo red>

FPA (Alto):

Frecuencia:
1,25 kHz/1,6 kHz/2 kHz/2,5 kHz/3,15 kHz/4 kHz/5 kHz/6,3 kHz/8 kHz/10 kHz/12,5 kHz

Pendiente:
-6 dB/oct, -12 dB/oct, -18 dB/oct, -24 dB/oct

FPA (Medio):

Frecuencia:
25 Hz/31,5 Hz/40 Hz/50 Hz/63 Hz/80 Hz/100 Hz/125 Hz/160 Hz/200 Hz/250 Hz

Pendiente:
-6 dB/oct, -12 dB/oct, -18 dB/oct, -24 dB/oct, OFF

LPF (Medio):

Frecuencia:
1,25 kHz/1,6 kHz/2 kHz/2,5 kHz/3,15

kHz/4 kHz/5 kHz/6,3 kHz/8 kHz/10 kHz/
12,5 kHz

Pendiente:

-6 dB/oct, -12 dB/oct, -18 dB/oct, -24
dB/oct, OFF

Subwoofer:

Frecuencia:

25 Hz/31,5 Hz/40 Hz/50 Hz/63 Hz/80
Hz/100 Hz/125 Hz/160 Hz/200 Hz/250
Hz

Pendiente:

-6 dB/oct, -12 dB/oct, -18 dB/oct, -24
dB/oct, -30 dB/oct, -36 dB/oct, OFF

Ganancia:

de +10 dB a -24 dB (1 dB/paso)

Fase: Normal/Retroceso

Alineamiento de tiempo:

de 0 a 140 pasos (2,5 cm/paso)

Realce de bajos:

Ganancia: de +12 dB a 0 dB (2 dB/paso)

Nivel de altavoces:

de +10 dB a -24 dB (1 dB/paso)

Unidad DVD

Sistema:

reproductor DVD-V, VCD, CD, MP3, WMA,
AAC, DivX, MPEG

Discos compatibles:

DVD-VIDEO, VIDEO-CD, CD, CD-R, CD-
RW, DVD-R, DVD-RW, DVD-R DL

Código de zona: 2

Respuesta de frecuencia:

de 5 Hz a 44 000 Hz (con DVD, a una
frecuencia de muestreo de 96 kHz)

Relación de señal a ruido:

96 dB (1 kHz) (red IEC-A) (nivel RCA)

Nivel de salida:

Vídeo:

1,0 V p-p/75 Ω ($\pm 0,2$ V)

Número de canales: 2 (estéreo)

Formato de descodificación MP3:

MPEG-1 & 2 & 2.5 Audio Layer 3

Formato de descodificación WMA:

Ver. 7, 8, 9 (audio de 2 canales)
(Windows Media Player)

Formato de descodificación AAC:

MPEG-4 AAC (solo iTunes codificado):
.m4a (Ver. 11 y anterior)

Formato de descodificación DivX:

Ver. Home Theater 3.11, 4.x, 5.x, 6.x:
.avi, .divx

Formato de descodificación de vídeo

MPEG:

MPEG1:

.mpg, .mpeg, .dat

MPEG-2 PS:

.mpg, .mpeg

MPEG4 parte 2 (visual), MS-MPEG4 Ver.

3:

.avi

USB

Espec. estándar USB:

USB 1.1, USB 2.0 de alta velocidad

Máxima corriente suministrada: 1,6 A

Clase USB:

MSC (Clase de almacenamiento masivo),
iPod (Audio Class, HID Class)

Sistema de archivos: FAT16, FAT32, NTFS

<Audio USB>

Formato de descodificación MP3:

MPEG-1/Layer-1, MPEG-1/Layer-2, MPEG-
1/Layer-3

MPEG-2/Layer-1, MPEG-2/Layer-2, MPEG-
2/Layer-3

MPEG-2.5/Layer-3

Formato de descodificación WMA:

WMA 10 Std, WMA 10 Pro, WMA 9
Lossless

Formato de descodificación AAC:

MPEG-2 AAC-LC, MPEG-4 AAC-LC

Formato de señal FLAC:

Ver. 1.3.0

Formato de señal WAV:

PCM lineal

<imagen USB>

Formato de descodificación JPEG:

JPEG

<Vídeo USB>

Formato de decodificación vídeo H.264:
 Perfil de línea base, perfil principal, perfil alto

Formato de decodificación de vídeo WMV:
 VC-1 SP/MP/AP, WMV 7/8

Formato de decodificación de vídeo
 MPEG4:
 Perfil Sencillo, Perfil Sencillo Avanzado
 (excepto GMC)

SD

(AVIC-Z920DAB/AVIC-Z820DAB)

Formato físico compatible:
 Versión 2.0

Sistema de archivos: FAT16, FAT32, NTFS

<Audio SD>

Formato de decodificación MP3:
 MPEG-1/Layer 1, MPEG-1/Layer 2, MPEG-1/Layer 3,
 MPEG-2/Layer 1, MPEG-2/Layer 2, MPEG-2/Layer 3,
 MPEG-2.5/Layer 3

Formato de decodificación WMA:
 WMA 10 Std, WMA 10 Pro, WMA 9
 Lossless

Formato de decodificación AAC:
 MPEG-2 AAC-LC, MPEG-4 AAC-LC

Formato de señal WAV:
 PCM lineal

Formato de señal FLAC:
 Ver. 1.3.0

<imagen SD>

Formato de decodificación JPEG:
 JPEG

<Vídeo SD>

Formato de decodificación vídeo H.264:
 Perfil de línea base, perfil principal, perfil alto

Formato de decodificación de vídeo WMV:
 VC-1 SP/MP/AP, WMV 7/8

Formato de decodificación de vídeo
 MPEG4:

Perfil Sencillo, Perfil Sencillo Avanzado
 (excepto GMC)

Bluetooth

Versión:
 Bluetooth 4.1
 Potencia de salida:
 +4 dBm máx. (clase de potencia 2)
 Banda de frecuencias:
 de 2 400 MHz a 2 483,5 MHz

Sintonizador de FM

Margen de frecuencia:
 de 87,5 MHz a 108 MHz
 Sensibilidad utilizable:
 12 dBf (1,1 μ V/75 Ω , mono, S/N: 30 dB)
 Relación de señal-ruido:
 72 dB (red IEC-A)

Sintonizador de MW

Margen de frecuencia:
 de 531 kHz a 1 602 kHz (9 kHz)
 Sensibilidad utilizable:
 28 μ V (S/N: 20 dB)
 Relación señal-ruido:
 62 dB (red IEC-A)

Sintonizador de LW

Margen de frecuencia:
 de 153 kHz a 281 kHz
 Sensibilidad utilizable:
 30 μ V (S/N: 20 dB)
 Relación señal-ruido:
 62 dB (red IEC-A)

Sintonizador de DAB

(AVIC-Z920DAB/AVIC-Z820DAB/AVIC-Z720DAB/AVIC-Z7210DAB)
 Rango de frecuencia (Banda III):
 de 174,928 MHz a 239,200 MHz (5A - 13F)
 Rango de frecuencia (Banda L):
 de 1 452,960 MHz a 1 490,624 MHz (de LA a LW)
 Sensibilidad utilizable:
 -100 dBm
 Relación de señal-ruido: 85 dB

Wi-Fi

Canal de frecuencia:

Canal 1, 6, 11 (2,4 GHz)

Canal 149, 151, 155 (5 GHz)

Seguridad:

WPA 2 (personal)

Potencia de salida:

+16 dBm Máx. (2,4 GHz)

+13 dBm Máx. (5 GHz)

NOTA

Las especificaciones y el diseño están sujetos a posibles modificaciones, con vistas a mejoras, sin previo aviso.

<http://www.pioneer-car.eu>

Visite www.pioneer-car.es (o www.pioneer-car.eu) para registrar su producto.

Para disponer de los últimos datos de navegación,
puede actualizar periódicamente su sistema de navegación.
Para más información, visite:

<http://pioneer.naviextras.com>



pioneer.naviextras.com

PIONEER CORPORATION

28-8, Honkomagome 2-chome, Bunkyo-ku,
Tokyo 113-0021, Japan

PIONEER EUROPE NV

Haven 1087, Keetberglaan 1, B-9120 Melsele, Belgium/Belgique
TEL: (0) 3/570.05.11

PIONEER ELECTRONICS (USA) INC.

P.O. Box 1540, Long Beach, California 90801-1540, U.S.A.
TEL: (800) 421-1404

© 2019 PIONEER CORPORATION. Todos los derechos reservados.

<OPM_AVICZ920DABEU5_es_A> EU