

Pioneer

VREC-DZ700DC

ВИДЕОРЕГИСТРАТОР

Русский

Руководство пользователя

Содержание

Благодарим за покупку данного изделия Pioneer.
Внимательно прочитайте эти инструкции, чтобы надлежащим образом использовать данную модель. После ознакомления с инструкциями сохраняйте данный документ для дальнейшего обращения.

| | |
|--|-----------|
| Меры предосторожности | 6 |
| Правила безопасности | 6 |
| Отказ от ответственности | 10 |
| Как пользоваться данным руководством | 11 |
| Меры предосторожности при использовании | 12 |
| Проверка комплектности | 14 |
| Перед установкой изделия | 15 |
| Меры предосторожности при установке | 15 |
| Советы по установке | 16 |
| Установка | 17 |
| Установка на лобовом стекле | 17 |
| Рекомендуемое положение установки на заднем стекле | 18 |
| Подключение шнура питания | 21 |
| Названия компонентов | 23 |
| Установка и извлечение карты памяти microSD | 24 |
| Установка карты памяти microSD | 24 |
| Извлечение карты памяти microSD | 24 |
| Резервное копирование записанных файлов | 25 |
| Структура папок и файлов | 25 |
| Использование изделия | 26 |
| Питание изделия | 26 |
| Индикация состояния системы | 26 |
| Функциональные кнопки | 26 |
| Индикация состояния | 28 |
| Запись видео | 28 |
| Запись событий | 29 |
| Режим парковки | 30 |
| Функция фото | 30 |
| Воспроизведение записанных файлов | 31 |
| Настройки изделия | 33 |
| Настраиваемые параметры | 35 |
| Ориентировочная продолжительность записи и количество фото | 37 |
| Ориентировочная продолжительность записи при полностью заряженном аккумуляторе | 38 |
| Специальное приложение | 39 |
| Товарные знаки и авторские права | 40 |
| GPS | 41 |
| Поиск и устранение неисправностей | 42 |
| Серийный номер | 43 |
| Технические характеристики | 44 |

Declaration of Conformity with regard to the Radio Equipment Directive 2014/53/EU

Производитель:

Pioneer Corporation

28-8, Honkomagome 2-chome, Bunkyo-ku,
Tokyo 113-0021, JAPAN

Представитель и импортер в ЕС:

Pioneer Europe NV

Haven 1087, Keetberglaan 1, 9120 Melsele, Belgium
<https://www.pioneer-car.eu/eur/>

[*] VREC-DZ700DC

English:

Hereby, Pioneer declares that the radio equipment type [*] is in compliance with Directive 2014/53/EU.

The full text of the EU declaration of conformity is available at the following internet address:

<https://www.pioneer-car.eu/eur/compliance>

Suomi:

Pioneer vakuuttaa, että radiolaitetyyppi [*] on direktiivin 2014/53/EU mukainen.

EU-vaatimustenmukaisuusvakuutuksen täysimittainen teksti on saatavilla seuraavassa internetosoitteessa:

<https://www.pioneer-car.eu/eur/compliance>

Nederlands:

Hierbij verklaar ik, Pioneer, dat het type radioapparatuur [*] conform is met Richtlijn 2014/53/EU.

De volledige tekst van de EU-conformiteitsverklaring kan worden geraadpleegd op het volgende internetadres:

<https://www.pioneer-car.eu/eur/compliance>

Français:

Le soussigné, Pioneer, déclare que l'équipement radioélectrique du type [*] est conforme à la directive 2014/53/UE.

Le texte complet de la déclaration UE de conformité est disponible à l'adresse internet suivante:

<https://www.pioneer-car.eu/eur/compliance>

Svenska:

Härmed försäkrar Pioneer att denna typ av radioutrustning [*] överensstämmer med direktiv 2014/53/EU.

Den fullständiga texten till EU-försäkran om överensstämmelse finns på följande webbadress:

<https://www.pioneer-car.eu/eur/compliance>

Dansk:

Hermed erklærer Pioneer, at radioudstyrstypen [*] er i overensstemmelse med direktiv 2014/53/EU.

EU-overensstemmelseserklæringens fulde tekst kan findes på følgende internetadresse:

<https://www.pioneer-car.eu/eur/compliance>

Deutsch:

Hiermit erkläre Pioneer, dass der Funkanlagentyp [Bezeichnung] der Richtlinie 2014/53/EU entspricht.

Der vollständige Text der EU-Konformitätserklärung ist unter der folgenden Internetadresse verfügbar:

<https://www.pioneer-car.eu/eur/compliance>

Ελληνικά:

Με την παρούσα ο/η Pioneer, δηλώνει ότι ο ραδιοεξοπλισμός [*] πληροί την οδηγία 2014/53/ΕΕ.

Το πλήρες κείμενο της δήλωσης συμμόρφωσης ΕΕ διατίθεται στην ακόλουθη ιστοσελίδα στο διαδίκτυο:

<https://www.pioneer-car.eu/eur/compliance>

Italiano:

Il fabbricante, Pioneer, dichiara che il tipo di apparecchiatura radio [*] è conforme alla direttiva 2014/53/UE.

Il testo completo della dichiarazione di conformità UE è disponibile al seguente indirizzo Internet:

<https://www.pioneer-car.eu/eur/compliance>

Español:

Por la presente, Pioneer declara que el tipo de equipo radioeléctrico [*] es conforme con la Directiva 2014/53/UE.

El texto completo de la declaración UE de conformidad está disponible en la dirección Internet siguiente:

<https://www.pioneer-car.eu/eur/compliance>

Português:

O(a) abaixo assinado(a) Pioneer declara que o presente tipo de equipamento de rádio [*] está em conformidade com a Diretiva 2014/53/UE.

O texto integral da declaração de conformidade está disponível no seguinte endereço de Internet:

<https://www.pioneer-car.eu/eur/compliance>

Čeština:

Tímto Pioneer prohlašuje, že typ rádiového zařízení [*] je v souladu se směrnicí 2014/53/EU.

Úplné znění EU prohlášení o shodě je k dispozici na této internetové adrese:

<https://www.pioneer-car.eu/eur/compliance>

Eesti:

Käesolevaga deklareerib Pioneer, et käesolev raadioseadme tüüp [*] vastab direktiivi 2014/53/EL nõuetele.

ELi vastavusdeklaratsiooni täielik tekst on kättesaadav järgmisel internetiaadressil:

<https://www.pioneer-car.eu/eur/compliance>

Magyar:

Pioneer igazolja, hogy a [*] típusú rádióberendezés megfelel a 2014/53/EU irányelvnek.

Az EU-megfelelőségi nyilatkozat teljes szövege elérhető a következő internetes címen:

<https://www.pioneer-car.eu/eur/compliance>

Latviešu valoda:

Ar šo Pioneer deklarē, ka radioiekārta [*] atbilst Direktīvai 2014/53/ES.

Pilns ES atbilstības deklarācijas teksts ir pieejams šādā interneta vietnē:

<https://www.pioneer-car.eu/eur/compliance>

Lietuvių kalba:

Aš, Pioneer, patvirtinu, kad radijo įrenginių tipas [*] atitinka Direktyvą 2014/53/ES.

Visas ES atitikties deklaracijos tekstas prieinamas šiuo interneto adresu:

<https://www.pioneer-car.eu/eur/compliance>

Malti:

I'dan, Pioneer, niddikjara li dan it-tip ta' tagħmir tar-radju [*] huwa konformi mad-Direttiva 2014/53/UE.

It-test kollu tad-dikjarazzjoni ta' konformità tal-UE huwa disponibbli f'dan l-indirizz tal-Internet li ġej:

<https://www.pioneer-car.eu/eur/compliance>

Slovenčina:

Pioneer týmto vyhlasuje, že rádiové zariadenie typu [*] je v súlade so smernicou 2014/53/EÚ.

Úplné EÚ vyhlásenie o zhode je k dispozícii na tejto internetovej adrese:

<https://www.pioneer-car.eu/eur/compliance>

Slovenščina:

Pioneer potrjuje, da je tip radijske opreme [*] skladen z Direktivo 2014/53/EU.

Celotno besedilo izjave EU o skladnosti je na voljo na naslednjem spletnem naslovu:

<https://www.pioneer-car.eu/eur/compliance>

Română:

Prin prezenta, Pioneer declară că tipul de echipamente radio [*] este în conformitate cu Directiva 2014/53/UE.

Textul integral al declarației UE de conformitate este disponibil la următoarea adresă internet:

<https://www.pioneer-car.eu/eur/compliance>

Български:

С настоящото Pioneer декларира, че този тип радиосъоръжение [*] е в съответствие с Директива 2014/53/ЕС.

Цялостният текст на ЕС декларацията за съответствие може да се намери на следния интернет адрес:

<https://www.pioneer-car.eu/eur/compliance>

Polski:

Pioneer niniejszym oświadcza, że typ urządzenia radiowego [*] jest zgodny z dyrektywą 2014/53/UE.

Pełny tekst deklaracji zgodności UE jest dostępny pod następującym adresem internetowym:

<https://www.pioneer-car.eu/eur/compliance>

Norsk:

Herved Pioneer erklærer at radioutstyr type [*] er i samsvar med direktiv 2014/53 / EU.

Den fullstendige teksten i EU-samsvarserklæringen er tilgjengelig på følgende internettadresse :

<https://www.pioneer-car.eu/eur/compliance>

Íslenska:

Hér með Pioneer lýsir yfir að tegund þráðlausan búnað [*] er í samræmi við tilskipun 2014/53/ESB.

The fullur texti af ESB-samræmisýfirlýsingu er í boði á eftirfarandi veffangi:

<https://www.pioneer-car.eu/eur/compliance>

Hrvatski:

Pioneer ovime izjavljuje da je radijska oprema tipa [*] u skladu s Direktivom 2014/53/EU.

Cjeloviti tekst EU izjave o sukladnosti dostupan je na sljedećoj internetskoj adresi:

<https://www.pioneer-car.eu/eur/compliance>

Türk:

Burada. Pioneer radyo ekipmani turunun [*] 2014/53/EU direktiflerine uyumlu oldugunu beyan eder.

Avrupa uyumluluk beyaninin tam metni belirtilen internet sitesinde mevcuttur :

<https://www.pioneer-car.eu/eur/compliance>

Меры предосторожности

В некоторых странах и регионах размещение и использование данного устройства в транспортном средстве может быть запрещено или ограничено законодательством. Соблюдайте местные законы и правила в отношении использования, установки и эксплуатации этого устройства. Ответственность за соблюдение всех действующих законов и правил лежит на пользователе.

Информация о сборе и утилизации старого оборудования и использованных батарей

(Значок для оборудования)



(Примеры значков для батарей)



Pb

Эти символы на изделиях, упаковке и/или

в сопровождающей документации означают, что использованные электрические или электронные изделия и батареи не следует выбрасывать вместе с обычным бытовым мусором.

Для правильной переработки и восстановления отнесите старые изделия и использованные батареи в соответствующий пункт сбора согласно действующим в стране нормативам.

Правильная утилизация таких изделий и батарей помогает экономить ценные ресурсы и предотвратить потенциальное негативное влияние на здоровье людей и окружающую среду, которое оказывает на них неправильная утилизация отходов.

Дополнительную информацию о сборе и переработке старых изделий и батарей можно получить в местных органах власти, в компании по утилизации отходов или в месте приобретения этих изделий.

Эти символы действительны только для Европейского Союза.

Для стран за пределами Европейского Союза:

Если вы хотите утилизировать эти изделия, обратитесь в местные органы власти или к продавцу и узнайте о порядке их утилизации.

⚠ ВНИМАНИЕ

- Графический символ  на изделии означает постоянный ток.

Правила безопасности

Всегда соблюдайте описанные здесь правила безопасности, чтобы предотвратить причинение вреда себе и другим людям или нанесение материального ущерба.

Внутренняя литий-ионная аккумуляторная батарея

Данное изделие оснащено внутренним заряжаемым литий-ионным аккумулятором, ресурса которого должно хватить на весь срок эксплуатации изделия. Если вам кажется, что аккумуляторная батарея перестала удерживать заряд, попробуйте зарядить ее несколько раз подряд. Если аккумулятор не заряжается, свяжитесь со службой поддержки корпорации Pioneer.

Важные меры безопасности

⚠ ПРЕДУПРЕЖДЕНИЕ

- Не устанавливайте данное изделие в автомобиле, если его расположение или использование может ухудшить обзор дороги или помешать функционированию подушек безопасности. Водитель также обязан знать и соблюдать законы, правила и нормативы региона, по территории которого движется автомобиль, в том числе, касающиеся права

пассажиров на неприкосновенность частной жизни, а также не использовать данное изделие в тех местах, где его установка и использование запрещены.

- Законы некоторых стран могут требовать уведомления пассажиров об использовании записывающего устройства в автомобиле. В этом случае следует поместить наклейку с уведомлением в таком месте, где она будет хорошо видна пассажирам.
- Данное изделие не должно заслонять обзор дороги или создавать препятствия для подушек безопасности как в свернутом, так и в развернутом состоянии, поэтому установка изделия требует определенных профессиональных навыков.
- Рекомендуется поручить установку и подключение этого изделия квалифицированным специалистам, имеющим опыт работы с мобильными электронными устройствами.

Важные сведения о безопасности

ПРЕДУПРЕЖДЕНИЕ

- Не допускайте попадания жидкостей на изделие. Это может привести к электрическому удару. Попадание жидкостей может привести к повреждениям, возникновению дыма и перегреву изделия.
- При попадании внутрь изделия жидкости или инородного вещества остановите автомобиль в безопасном месте, а потом проконсультируйтесь с дилером или ближайшим авторизованным сервисным центром Pioneer. Не пользуйтесь изделием в таком состоянии, потому что это может привести к пожару, поражению электрическим током или возникновению других неисправностей.
- Если вы заметили дым, необычные звуки или запах, производимые данным изделием, или другие нехарактерные признаки на ЖК-экране, немедленно отключите электропитание и свяжитесь с дилером или ближайшим авторизованным сервисным центром Pioneer. Использование данного изделия в таком состоянии может привести к необратимым повреждениям системы.
- Запрещается демонтировать или модифицировать данное изделие, так как в его состав входят компоненты, работающие под высоким напряжением, вмешательство в которые может привести к удару током. Информацию о внутреннем осмотре, выполнении регулировок или ремонта можно получить у дилера или в ближайшем авторизованном сервисном центре Pioneer.

Перед началом использования данного изделия обязательно прочтите и примите к сведению следующую информацию о безопасности.

- Не выполняйте настройку данного изделия, если это может отвлечь ваше внимание от безопасного управления автомобилем. Всегда придерживайтесь рекомендаций по безопасному вождению и соблюдайте все правила дорожного движения. Если вы испытываете трудности с управлением данным изделием или чтением информации на дисплее, припаркуйтесь в безопасном месте и включите стояночный тормоз, прежде чем выполнять необходимые действия.
- При пользовании данным изделием не устанавливайте громкость на слишком высокий уровень. В противном случае вы не сможете слышать происходящее на дороге и распознавать сигналы автомобилей аварийной службы.
- Держите под рукой данное руководство в качестве справочника для получения сведений о способах эксплуатации и безопасности.
- Во время вождения использование некоторых функций данного изделия (например, просмотр изображений на экране и манипуляции с кнопками) может быть противозаконным и/или опасным, в том числе привести к серьезным травмам или летальному исходу. Во время движения автомобиля показ изображений на экране изделия отключается.

Для обеспечения безопасности движения

⚠ ПРЕДУПРЕЖДЕНИЕ

- В некоторых странах просмотр видеоизображений на дисплее внутри автомобиля может быть незаконным, даже если это делает не водитель, а пассажиры. В странах, где приняты такие правила, их необходимо соблюдать.

Меры предосторожности перед подключением системы

⚠ ВНИМАНИЕ

- Надежно установите это изделие, чтобы оно не упало со стекла. Если изделие закреплено ненадежно, оно может упасть со стекла во время управления автомобилем и стать причиной аварии. Периодически проверяйте данное изделие.
- Крепеж проводки должен выполняться с помощью кабельных хомутов или изоляционной ленты. Не оставляйте оголенные участки проводки.
- Чрезвычайно опасно оставлять кабели намотанными на рулевую колонку или рычаг переключения передач. Обязательно устанавливайте данную систему, кабели и проводку таким образом, чтобы они не препятствовали управлению автомобилем.
- Убедитесь, что кабели и провода не препятствуют и не зацепляются за любые движущиеся детали автомобиля, особенно рулевое колесо, рычаг переключения передач, стояночный тормоз, направляющие выдвижного сиденья, двери или любые части управления автомобилем.
- Не прокладывайте проводку в зонах воздействия высокой температуры. При нагревании изоляции провода могут повредиться, что приведет к короткому замыканию или другим неисправностям и повреждению изделия.
- Не укорачивайте провода. Это может вызвать неполадки в работе защитной цепи (держателя плавкого предохранителя, резистора-предохранителя, фильтра и т.д.).
- Никогда не подключайте другие электронные устройства к силовому кабелю путем срезания с него изоляции и соединения с ним другого кабеля. Допустимая токовая нагрузка кабеля будет превышена, что станет причиной перегрева.

Чтобы избежать повреждений

⚠ ПРЕДУПРЕЖДЕНИЕ

- При замене плавкого предохранителя убедитесь, что новый предохранитель соответствует номинальной мощности, указанной на данном изделии.

Меры предосторожности перед установкой

⚠ ВНИМАНИЕ

Запрещено устанавливать систему там или таким образом, где:

- Она может нанести травму водителю или пассажирам в случае резкой остановки автомобиля.
- Может препятствовать управлению водителем автомобиля, например, на полу напротив водительского сиденья, вблизи рулевого колеса или рычага переключения передач.
- Для обеспечения правильной установки следует использовать детали, входящие в комплект и соответственно указанным процедурам. Если какие-либо детали не поставляются с изделием, используйте совместимые детали соответственно указанным процедурам после проверки деталей дилером на совместимость. Если используются неоригинальные или несовместимые детали, это может привести к повреждениям внутренних деталей данного изделия или ослабить их крепление, в результате чего изделие может отделиться от панели крепления.
- Не устанавливайте это изделие в местах, где оно может:

- (i) закрывать обзор водителю;
 - (ii) нарушать работу других систем и функций безопасности автомобиля, включая воздушные подушки и кнопки сигналов аварийной остановки;
 - (iii) мешать водителю безопасно управлять автомобилем.
- Никогда не устанавливайте данное изделие напротив места на приборной панели, двери или стойке, откуда будет осуществляться разворачивание подушек безопасности автомобиля, или рядом с ним. Обратитесь к руководству пользователя автомобиля для получения информации относительно мест разворачивания передних подушек безопасности.
 - Обратитесь к своему дилеру для получения информации о том, нужно ли для осуществления установки сверлить отверстия или вносить другие изменения в конструкцию автомобиля.
 - Перед окончанием установки системы выполните временное соединение проводов, чтобы убедиться в правильности выполненных подключений и надлежащей работе системы.
 - Запрещается устанавливать данное изделие в местах, подвергающихся воздействию высоких температур или влажности, например в местах:
 - Ближайших к отопительным, вентиляционным отверстиям или диффузорам кондиционера.
 - На которые может попадать дождь, например возле двери или на полу автомобиля.

Отказ от ответственности

- Учитывая разнообразие факторов и условий, сопутствующих аварии, корпорация Pioneer не может гарантировать, что функция записи данного изделия будет активирована при всех без исключения авариях и происшествиях.
- Причиной неполадок в работе данного изделия могут быть его настройки или способ установки, состояние карты памяти microSD и условия вождения, в том числе дорожные условия.
- Если на приборной панели расположены ярко окрашенные предметы, их отражения в лобовом стекле могут наложиться на изображения, полученные камерой. Не помещайте на приборную панель ярко окрашенные предметы.
- Производитель не гарантирует эффективность использования данного изделия в качестве доказательства при дорожно-транспортном происшествии.
- Производитель не гарантирует сохранение видеоматериалов на данном изделии в любых ситуациях.
- На записанном видео детали обстановки перед автомобилем могут оказаться неразборчивыми из-за сложных условий окружающей среды, таких как погодные явления или время суток.
- Светодиодные сигналы регулирования движения и фонари на записях, сделанных данным изделием, могут казаться мерцающими или подрагивающими. Возможны неточности в цветопередаче. Корпорация Pioneer не несет никакой ответственности в случаях, связанных с подобными явлениями.
- Данное изделие сохраняет видео до и после происшествия, зафиксировав удар (ускорение) с помощью датчика удара (акселерометра). Однако производитель не гарантирует сохранение видеоматериалов на данном изделии в любых ситуациях.
- Корпорация Pioneer не несет никакой ответственности за сбои в работе изделия или его повреждения, вызванные неисправностью карты памяти microSD.
- Корпорация Pioneer не делает никаких заявлений относительно того, что проблемы карты памяти microSD могут быть устранены путем ее форматирования. Корпорация Pioneer не несет ответственности за стирание или повреждение файлов на карте памяти microSD в результате ее форматирования. Форматирование карт памяти microSD выполняется исключительно по усмотрению пользователя и под его ответственность.

Как пользоваться данным руководством

| Условные знаки | Значение |
|---|---|
|  | Эти знаки призваны привлечь внимание к информации, которая необходима для правильного пользования изделием и поддержания его работоспособности. |
| Примечания | Примечания содержат полезные советы и дополнительную информацию о функциях изделия. |
| [○ ○] | Квадратные скобки используются для указания на элементы интерфейса, отображаемые на экране. |
| → « ○ ○ ○ ○ » | Кавычки используются для обозначения ссылок и настроек. |

- Иллюстрации и примеры изображений, используемые в этом руководстве, могут отличаться от реальных изображений на экране изделия.
- Вид экрана может быть изменен производителем без предварительного уведомления с целью улучшения производительности и характеристик изделия.
- В данном руководстве карта памяти microSDHC/SDXC для удобства называется «карта памяти microSD».

Меры предосторожности при использовании

⚠ Меры предосторожности при обращении с изделием

- Водитель может вручную настроить изделие на сохранение видео для содействия надзору за поведением водителей на дорогах.
- У данного изделия есть определенные ограничения возможностей видеозаписи (→ «**Технические характеристики**»). Прежде чем использовать изделие, проверьте качество получаемой видеозаписи.
- Не пользуйтесь изделием в местах с температурой выше 60 °С или ниже -10 °С, а также в местах с высокой влажностью.
- При использовании таких видеозаписей помните о неприкосновенности частной жизни людей, чьи видеоизображения были получены с помощью данного изделия. Вы несете полную ответственность за использование указанных видеоизображений. Видео, записанное данным изделием, может содержать информацию частного характера, например, изображения номерных знаков.
- Продолжительность записи может сокращаться или же запись может быть невозможна вовсе, если питание данного изделия прекращается (выключается зажигание) при недостаточно заряженной батарее сразу после покупки.
- Используйте для зарядки батареи шнур питания из комплекта поставки.
- Корпорация Pioneer не предоставляет услуг по восстановлению поврежденных или удаленных файлов.
- Объем карты памяти microSD разделен на четыре области, показанных на схеме ниже, в соответствии с типом записи.



| |
|--|
| Область хранения файлов записи видео |
| Область хранения видео событий |
| Область хранения файлов записи в режиме парковки |
| Область хранения фото |

- Обратите внимание: когда в областях памяти будет недостаточно свободного места, новые файлы будут записываться поверх старых. Рекомендуется делать резервные копии любых важных файлов, которые нужно сохранить. → «**Резервное копирование записанных файлов**»
- Чтобы не перезаписать важные файлы, например записи происшествий, всегда выключайте питание перед извлечением карты памяти microSD и храните карту в надежном месте. → «**Установка и извлечение карты памяти microSD**»
- Для просмотра видеофайлов можно использовать ПК. Видео может воспроизводиться с задержками или паузами в зависимости от производительности ПК.
- Если данное изделие работает рядом с другим прибором, использующим GPS, например автомобильным навигатором, то этот прибор может временно оказаться неспособным принимать радиосигнал от спутников GPS из-за радиопомех. Также возможно негативное воздействие на работу других находящихся поблизости устройств.
- Внутренняя батарея является расходным материалом. После многократного заряжания продолжительность автономной работы аккумулятора начнет постепенно сокращаться. Если вам кажется, что время автономной работы стало слишком коротким, обратитесь в службу поддержки корпорации Pioneer.

- Не прикасайтесь к объективу руками. Если же вы прикоснулись к нему, протрите объектив мягкой тканью.

⚠ Меры предосторожности при обращении с картой памяти microSD

- Храните карты памяти microSD в недоступном для детей месте, поскольку дети могут их проглотить.
- Во избежание утери и повреждения данных, сохраненных на карте памяти microSD, не извлекайте ее из изделия во время передачи данных.
- В случае утраты или повреждения данных на карте памяти microSD восстановить их будет практически невозможно. Компания Pioneer не несет ответственности за убытки, затраты и расходы, возникшие вследствие утраты или повреждения данных.
- Запрещается вставлять или извлекать карту памяти microSD во время вождения.
- Данное изделие может работать с картами памяти microSDHC/SDXC объемом от 8 ГБ до 128 ГБ, класс 10. Совместимость изделия со всеми картами памяти microSD не гарантируется.
- Перед использованием отформатируйте карту памяти microSD. Не используйте карту памяти microSD, на которой хранятся другие данные, например, с персонального компьютера.
- Периодически форматируйте карту памяти microSD.
- Не извлекайте карту памяти microSD во время ее использования. Это может стать причиной повреждения файлов или карты.
- Даже при использовании карты памяти microSD в обычном режиме возможность записи и удаления данных может стать недоступной.
- Гарантийные обязательства не распространяются на срок службы карты памяти microSD.
- Карта памяти microSD является расходным материалом. Рекомендуется регулярно заменять карту памяти microSD на новую. При длительном использовании карты microSD изделие может оказаться неспособным сохранять данные на ней из-за поврежденных секторов, либо может произойти ошибка, исключающая дальнейшее использование карты.
- В редких случаях карта памяти microSD, которая распознается компьютером, может не распознаваться данным изделием. При некоторых неисправностях изделие может распознать карту памяти microSD после ее форматирования с помощью соответствующей функции → **«Настройки изделия» - «Настраиваемые параметры» - «Система» - «Форматирование SD-карты»**. Однако при форматировании будут стерты все файлы, сохраненные на карте microSD, в том числе защищенные. Перед форматированием всегда делайте резервную копию файлов, содержащихся на карте памяти microSD.
- Корпорация Pioneer не делает никаких заявлений относительно того, что проблемы карты памяти microSD могут быть устранены путем ее форматирования. Корпорация Pioneer не несет ответственности за стирание или повреждение файлов на карте памяти microSD в результате ее форматирования. Форматирование карт памяти microSD выполняется исключительно по усмотрению пользователя и под его ответственность.

Проверка комплектности

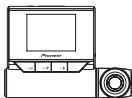

Основной модуль,
1 шт.



Вторая камера, 1 шт.



Монтажный
кронштейн, 1 шт.



Шнур питания
(5 м), 1 шт.
Переходник с
мини-штекера на
разъем RCA (0,2 м),
1 шт.



Аудиовидеокабель
(5 м), 1 шт.



Шнур подключения
второй камеры
(3 м), 1 шт. *



Шнур подключения
второй камеры
(6 м), 1 шт. *



Карта памяти
microSDHC,
(16 ГБ), 1 шт.



Руководство по
быстрому началу
работы, 1 шт.



Гарантийный талон,
1 шт.



Чистящая салфетка,
1 шт.

* Шнур для подключения второй камеры входит в комплект и уже подключен.

Перед установкой изделия

⚠ ПРЕДУПРЕЖДЕНИЕ

- При установке данного изделия на автомобили, оборудованные воздушной подушкой, никогда не устанавливайте его на крышку воздушной подушки и в местах, где оно может помешать разворачиванию воздушной подушки. Это может нарушить нормальное срабатывание воздушной подушки, а изделие при этом может оторваться и стать причиной травм.

⚠ ВНИМАНИЕ

- Вначале проконсультируйтесь с производителем автомобиля о мерах предосторожности в связи с работами по установке, если изделие устанавливается в автомобиль, оборудованный подушками безопасности. В противном случае есть риск неправильной работы подушек.
- Всегда используйте комплектующие согласно инструкции. При использовании компонентов, не входящих в комплектацию, существует риск повреждения изделия.
- Устанавливайте изделие в таком месте, где оно не будет мешать работе оборудования автомобиля и возможности управлять им.

Меры предосторожности при установке

- Основной модуль и вторая камера предназначены для установки только на лобовое и заднее стекло внутри салона автомобиля. Не устанавливайте изделие в любом другом месте внутри или снаружи автомобиля.
- При установке основного модуля на лобовое стекло внутри салона устанавливайте его в одно из указанных положений в указанных пределах.
- При установке второй камеры на заднее стекло внутри салона учитывайте следующее:
 - не устанавливайте вторую камеру на нити обогрева стекла;
 - если автомобиль оборудован стеклоочистителем заднего стекла, устанавливайте камеру в зоне его действия;
 - устанавливайте вторую камеру как можно дальше от верхнего стоп-сигнала.
- В некоторых автомобилях установка в указанном месте в указанных пределах может быть невозможна. Подробную информацию можно получить у продавца.
- Не накрывайте изделие и вторую камеру и не допускайте загрязнения объектива.
- Не помещайте предметы с отражающими поверхностями рядом с объективом.
- Следите за тем, чтобы не уронить изделие и вторую камеру во время транспортировки и манипуляций с ними, а также старайтесь не касаться объектива.
- Качество записи может ухудшиться, если лобовое стекло автомобиля покрыто особым составом или обработано специальным образом.
- Данное изделие может оказаться неспособным принимать GPS-сигналы, если лобовое стекло автомобиля обработано специальным образом. Проверьте индикатор состояния GPS-приема, отображаемый на экране изделия. При отсутствии приема GPS-сигнала данное изделие нельзя устанавливать в автомобиле. → **«Использование изделия» - «Индикация состояния»**
- Для проведения работ выберите чистое место, свободное от пыли и примесей в воздухе.
- При низкой температуре или наличии конденсата на стекле включите печку и стеклообогреватель, чтобы нагреть лобовое стекло и избежать проблем с прилипанием двусторонней ленты.

Двустороннюю клейкую ленту нельзя использовать дважды, поскольку во второй раз она будет держаться непрочно. Перед использованием двусторонней клейкой ленты временно закрепите изделие и вторую камеру и продумайте прокладку шнуров.

Перед установкой и закреплением изделия

- Временно подключите изделие и убедитесь, что оно работает правильно, и только после этого закрепите его. Если изделие не работает должным образом, еще раз проверьте правильность подключения.

Перед использованием двусторонней клейкой ленты

- Очистите место наложения двусторонней ленты.

Установка

Установка на лобовом стекле

Установите изделие внутри салона на лобовом стекле в месте, которое удовлетворяет всем указанным ниже условиям.

- Изделие должно располагаться в пределах 20 % верхней части лобового стекла (расстояние в 20 % фактической длины за исключением частей, перекрываемых полосами для защиты от атмосферных явлений, молдингами и пр., и скрытых частей) либо в тени зеркала заднего вида.

Внимание: «20 %» здесь является приблизительной величиной. Устанавливайте изделие в соответствии с законами и правилами, действующими в вашей стране.

- Объектив изделия должен находиться в зоне, обрабатываемой стеклоочистителями.
- Объектив изделия не должен находиться в зоне, закрываемой солнцезащитной шторкой, или в зоне фриттов (черных точек керамической краски).
- Объектив должен иметь хороший обзор вперед и по сторонам.
- Шнур питания должен свободно, без натяжения, доставать до устройства.

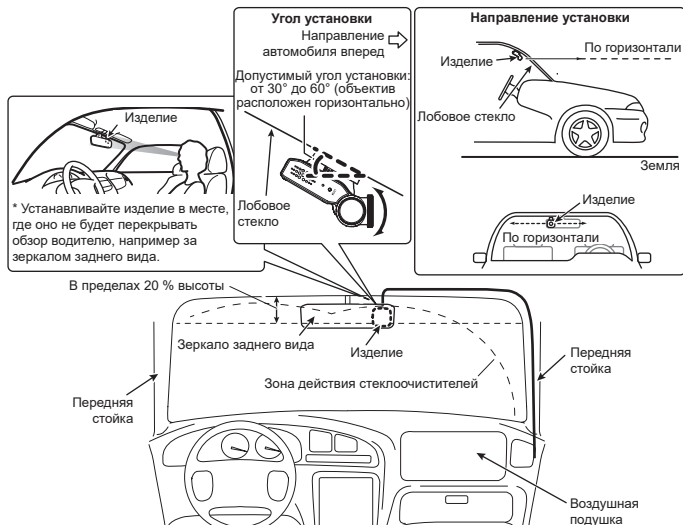

⚠ ВАЖНО

Устанавливайте данное изделие только в предусмотренном месте, чтобы обеспечить широкое поле обзора во время вождения и полное использование возможностей изделия.

Рекомендуемое положение установки на заднем стекле

Рекомендуется устанавливать вторую камеру на заднем стекле внутри салона в месте, которое удовлетворяет всем указанным ниже условиям.

- Объектив второй камеры изделия должен находиться в зоне, обрабатываемой стеклоочистителями.
- Объектив второй камеры должен иметь хороший обзор назад и по сторонам.
- Объектив второй камеры и двусторонняя клейкая лента не должны перекрывать нити обогрева.
- Шнур для подключения второй камеры должен свободно, без натяжения, доставать до нее.

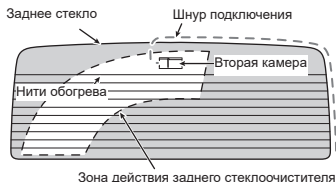

- 1 Очистите место установки от грязи и жирных пятен, используя салфетку из комплекта.

Лобовое стекло

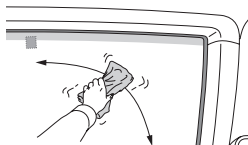

Заднее стекло

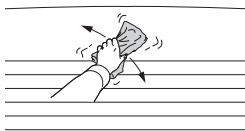

2 Установите изделие.

- ① : установите монтажный кронштейн на изделие.
- ② : снимите подложку двусторонней клейкой ленты с монтажного кронштейна.
- ③ : установите в указанном положении на лобовом стекле.

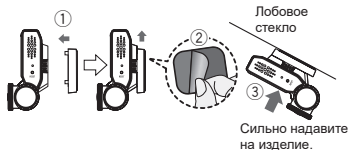

⚠ ВНИМАНИЕ

- Перед приклеиванием ленты убедитесь, что поверхность лобового стекла сухая.

- Хорошо нажмите на область вокруг ЖК-дисплея. Затем снимите данное изделие с монтажного кронштейна и прижмите кронштейн к ленте. Это обеспечит надежную установку изделия на стекле.
- Не прикасайтесь к поверхности ЖК-дисплея.
- Будьте предельно осторожны, потому что двусторонняя клейкая лента на монтажном кронштейне обладает очень высокой клеящей способностью и ее будет трудно переклеить после применения.
- Чтобы обеспечить надежность крепления клейкой ленты, оставьте изделие на 24 часа после установки до начала эксплуатации.

3 Установите вторую камеру.

- ① : снимите подложку двусторонней клейкой ленты со второй камеры.
- ② : расположите вторую камеру плоской частью, показанной на рисунке, вверх (положение, при котором значок \triangle сбоку направлен вверх) и установите ее в указанное местоположение на заднем стекле.

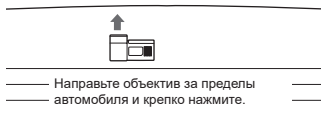

4 Подключите шнур питания, шнур для подключения второй камеры и аудиовидеокабель к данному изделию.

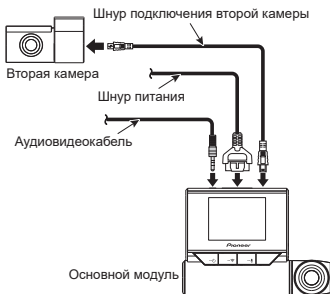

Примечания

- Подключать аудиовидеокабель следует, только если устройство VREC-DZ700DC подключается к совместимой стереосистеме с аудиовидеоходом.

- 5 Проложите шнур питания, шнур для подключения второй камеры и аудиовидеокабель мимо пассажирского сиденья.

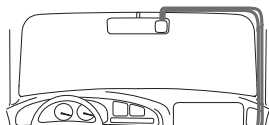

- 6 Подключите шнур питания и аудиовидеокабель.

→ «Подключение шнура питания.»

- 7 Включите зажигание автомобиля, чтобы включился экран записи.

- 8 Отрегулируйте угол наклона объектива таким образом, чтобы видео снаружи и внутри автомобиля отображалось правильно.



Во время движения направляйте объектив данного изделия за пределы автомобиля.

В случае перевода объектива из положения для съемки снаружи в положение для съемки в салоне автомобиля и наоборот данное изделие перезапускается.

Для переключения между видео с данного изделия и второй камеры нажимайте кнопку .

→ «Функциональные кнопки»

Примечание

Изделие продается с защитной пленкой, нанесенной на линзу. Эту пленку необходимо снять.

Подключение шнура питания.

Перед подключением шнура питания отключите клемму ⊖ батареи автомобиля.

В режиме парковки (режим защиты, обеспечивающий круглосуточное видеонаблюдение 365 дней в году) питание может осуществляться непосредственно от автомобиля с помощью шнура питания.

Кроме того, вы можете подключить данное изделие к совместимой стереосистеме с помощью аудиовидеокабеля или переходника с мини-штекера на RCA и в режиме реального времени проецировать видео с данного изделия или воспроизводимые видео и фото на экране навигационной системы.

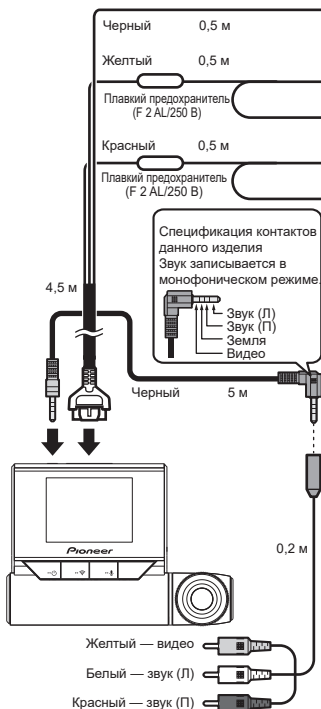

Заземление (черный)

Надежно подключите к металлической части корпуса автомобиля. Во избежание шума подключайте как можно ближе к навигационному модулю.

Питание от клеммы + батареи (желтый)

Всегда подключайте к цепи питания от батареи, независимо от того, включено зажигание или нет.

Вспомогательное питание (красный)

Подключите к цепи питания, к которой поступает питание при включенном зажигании (ключ в положении ACC). Никогда не устанавливайте вспомогательное питание на автомобилях, не имеющих положения ключа ACC. Это может привести к выходу батареи из строя.

Примечание:

подключите красный и желтый провода к разъемам после прокладки проводов через блок предохранителей автомобиля.

Мини-штекер вывода звука и видео

Подключите ко входу AUX основного модуля продукта Pioneer с использованием мини-штекера, совместимого с входом видео.

Подключение к основным модулям других марок через разъемы RCA возможно с использованием переходника с мини-штекера на RCA из комплекта поставки (рисунок ниже).

* После подключения появится следующее сообщение: «Подключен ли 3,5 мм аудио/видео джек?» Выберите ответ «Да» или «Нет».

⚠ Меры предосторожности при подключении

Во избежание задымления и повреждения изделия сначала надежно подключите черный провод (заземление) изделия к металлической части кузова автомобиля.

Подключите дополнительные черные провода (заземление) для изделий с высокой потребляемой мощностью, таких как усилитель мощности. Если все подключения устанавливаются одновременно, существует риск задымления и повреждения изделия при ослаблении или выкручивании винтов.

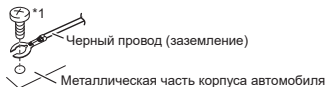

*1 Не поддерживается для данного изделия.

Названия компонентов

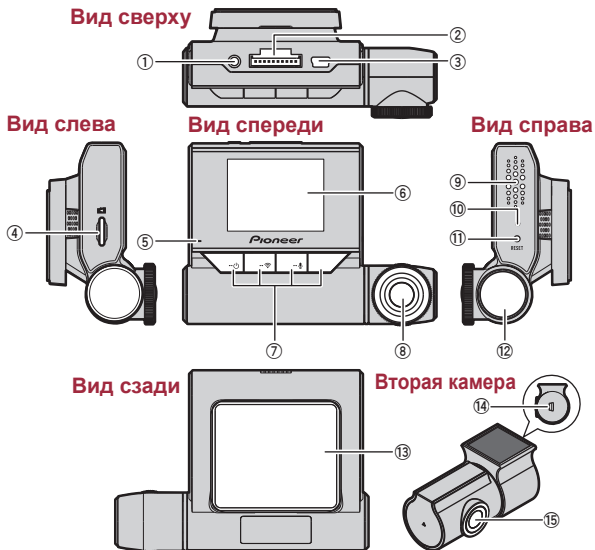

① Разъем вывода звука и видео

② Разъем питания

Подключите шнур питания и аудиовидеокабель.

③ Гнездо подключения второй камеры
Соедините с гнездом на второй камере (14) с помощью шнура подключения второй камеры.

④ Слот для карты microSD

⑤ Индикатор системы

⑥ ЖК-экран

⑦ Функциональные кнопки

⑧ Объектив

Поляризационный фильтр Pioneer AD-PLF100 (приобретается отдельно) помогает ослабить отражение приборной панели на стекле и повысить контрастность видеозаписи.

⑨ Динамик

⑩ Микрофон

⑪ Кнопка сброса

Нажмите эту кнопку кончиком шариковой ручки, чтобы сбросить настройки изделия.

⑫ Регулятор угла

Используется для регулировки угла объектива.

⑬ Монтажный кронштейн

⑭ Гнездо для подключения

⑮ Объектив

Установка и извлечение карты памяти microSD

Отключайте питание изделия, когда устанавливаете или извлекаете карту памяти microSD. → «Включение и выключение питания вручную»

Установка карты памяти microSD

Возьмитесь за верхний край карты microSD, поверните ее меткой к задней стороне изделия и осторожно вставляйте в разъем до щелчка.

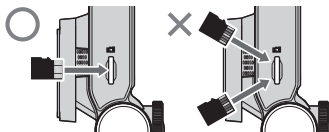

⚠ ВНИМАНИЕ

Не вставляйте карту памяти microSD под углом. Так можно повредить изделие.

Извлечение карты памяти microSD

Аккуратно надавите на верхний край карты microSD до щелчка (1). Фиксатор разблокируется. Извлеките карту microSD (2).

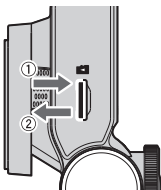

Резервное копирование записанных файлов

Когда свободное место в области хранения файлов заканчивается, для продолжения записи стираются самые старые файлы. Рекомендуется делать резервные копии любых важных файлов, которые необходимо сохранить, с помощью описанной ниже процедуры.

Примечание

Заранее подготовьте запасную карту памяти microSD.

1 Замените карту памяти microSD.

Остановите автомобиль в безопасном месте. Затем отключите питание изделия, извлеките карту microSD и замените ее запасной картой microSD.

2 Скопируйте или переместите файлы на ПК.

Вставьте карту microSD в компьютер, при необходимости используйте приобретаемый отдельно SD-адаптер.

Чтобы создать резервные копии, скопируйте или переместите файлы с видео и фото в папку на компьютере.

Структура папок и файлов

Папки и файлы на карте памяти microSD имеют следующую структуру.

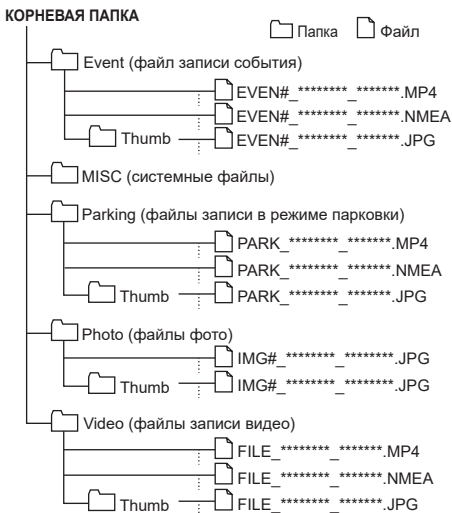

Примечания

- Вместо символа «#» автоматически подставляется символ, обозначающий камеру изделия («M») или вторую камеру («E»).
- Вместо «*****_*****» автоматически назначаются год, месяц, день, часы, минуты и секунды.

Использование изделия

Прежде чем использовать данное изделие, остановите автомобиль в безопасном месте и включите стояночный тормоз.

Питание изделия





Изделие включается одновременно с запуском двигателя автомобиля и автоматически начинает запись. (Запись видео) → «*Использование изделия*» - «*Запись видео*»

Если камера данного изделия направлена в салон автомобиля при включении зажигания, появится сообщение и будет подан предупреждающий звуковой сигнал.

Включение и выключение питания вручную

Питание данного изделия можно включать и выключать вручную.

Удерживайте нажатой функциональную кнопку  на экране записи в течение как минимум трех секунд.

Откроется экран подтверждения выключения. Нажимая функциональные кнопки  , выберите значение [Да] и нажмите кнопку , чтобы выключить питание. Вновь удерживайте нажатой функциональную кнопку  в течение как минимум трех секунд, чтобы включить питание.

Ориентировочная продолжительность зарядки

На зарядку разряженной батареи требуется примерно три часа.

Примечание

При высокой температуре зарядка внутренней батареи прекратится в целях безопасности.

Индикация состояния системы

Рабочее состояние изделия отображается с помощью индикатора системы.

| Индикатор системы | Меню/ воспроизведение | Запись видео | Запись события | Произошла ошибка (в том числе не установлена карта microSD) |
|-------------------|--------------------------|--------------|----------------|--|
| Светится зеленым | — | ○ | — | — |
| Светится красным | — | — | ○ | — |
| Мигает красным | — | — | — | ○ |

Функциональные кнопки

Назначение функциональных кнопок указывают значки, отображаемые внизу экрана.

Функции этих кнопок зависят от того, какой именно экран отображается. (На некоторых экранах значки не отображаются.)

На экранах воспроизведения и меню нажмите функциональную кнопку , чтобы вернуться к предыдущему экрану.

Запись

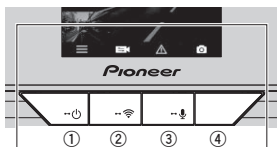

- 1 Открыть основное меню
- 2 Включение видео камеры
Нажмите и удерживайте, чтобы включить/выключить Wi-Fi
- 3 Запись событий вручную
Нажмите и удерживайте, чтобы включить/выключить микрофон
- 4 Сделать фото

Воспроизведение

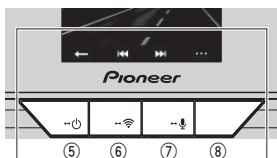

- 5 Назад
- 6 Следующий файл
- 7 Предыдущий файл
- 8 Воспроизведение/останов, удаление

Экран меню

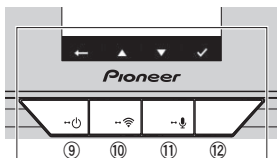

- 9 Назад
- 10 Вверх *
- Нажмите и удерживайте, чтобы включить/выключить Wi-Fi
- 11 Вниз *
- Нажмите и удерживайте, чтобы включить/выключить микрофон
- 12 Подтвердить

* Когда отображается меню настройки громкости или чувствительности, уменьшите или увеличьте чувствительность.

Индикация состояния

Индикация отображает рабочее состояние изделия.



- 1 Идет запись
 - 2 Текущее время записи
 - 3 Состояние записи событий *1
 - 4 Режим парковки
 - 5 Микрофон *2
 - 6 Статус соединения Wi-Fi *3
 - 7 Статус приема сигнала GPS *4
 - 8 Статус питания
- (: работа от батареи : зарядка)

- *1 Если выполняется запись событий вручную или в режиме записи событий регистрируется вибрация и активирована запись событий, отображается надпись «*2».
- *2 Если микрофон выключен, отображается красный значок «\».
- *3 Если установлено соединение Wi-Fi, этот значок отображается зеленым цветом, а если соединение Wi-Fi разорвано — белым. Если соединение Wi-Fi выключено, отображается красный значок «х».
- *4 Если принимается сигнал GPS, этот значок отображается зеленым цветом, а если принять сигнал GPS не удается — белым. В режиме парковки отображается красный значок «х», поскольку прием сигнала GPS выключен.

Запись видео

Запись начинается автоматически при запуске изделия. Записанное видео сохраняется на карте памяти microSD в виде файлов установленной длительности (значение по умолчанию: 3 минуты), а когда свободное место на карте microSD заканчивается, новые файлы начинают записываться поверх самых старых.

Примечания

- Время записи видео можно изменить.
→ «*Настройки изделия*» - «*Настраиваемые параметры*» - «*Запись видео*»- «*Длина записи*»
- Запись видео прекращается при следующих условиях:
 - при отображении экрана меню;
 - при прерывании питания;
 - при включении режима парковки.
- Время записи может различаться в зависимости от условий.

Автоматическая запись при срабатываниях датчика удара (Запись событий)

Если данное изделие зарегистрирует удар, например при столкновении с другим автомобилем, будет автоматически сохранен непрерывный видеофайл события, запись в котором будет начата за 20 секунд до удара и закончится через 20 секунд после.

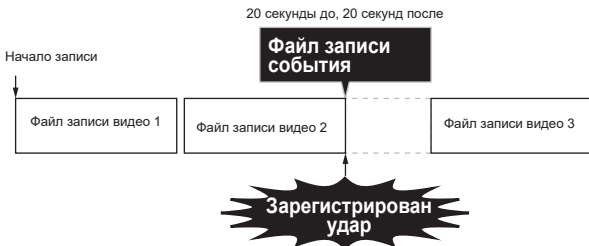

* Файл записи видео сохраняется в папке «Video».

* Файл видео события сохраняется в папке «Event».

Запись вручную (Ручная запись событий)

При нажатии функциональной кнопки во время записи видео файл записи вручную сохраняется в виде файла видео события, запись в котором начинается за 20 секунд до нажатия кнопки и заканчивается через 20 секунд после.

Примечания

- Чувствительность датчика удара можно регулировать.
→ «*Настройки изделия*» - «*Настраиваемые параметры*» - «*Запись видео*» - «*Чувствительность G-сенсора*»
- После регистрации удара или записи вручную в режиме записи событий вновь начинается запись событий.
- Видео, запись в котором начинается за 20 секунд до регистрации изделием удара и заканчивается через 20 секунд после, сохраняется в папке «Event».
- Время записи может различаться в зависимости от условий.

Режим парковки

После выключения питания изделия (выключается зажигание) на определенное время включается режим парковки. Максимальное время работы составляет приблизительно 40 минут.

Если во время работы в режиме парковки данное изделие регистрирует движение автомобиля, вызванное вибрацией, будет сохранен файл режима парковки, запись в котором начинается за 20 секунд до регистрации и заканчивается через 20 секунд после, а при следующем запуске отображается предупреждающее сообщение.

Примечания

- Режим парковки можно включать и выключать. Время работы режима парковки можно настраивать.
→ *«Настройки изделия» - «Настраиваемые параметры» - «Режим парковки» - «Длина записи на парковке»*
- Можно настроить чувствительность датчика удара.
→ *«Настройки изделия» - «Настраиваемые параметры» - «Режим парковки» - «Чувствительность G-сенсора»*
- Если вибрация регистрируется в течение трех минут после отключения питания устройства или примерно за три минуты до включения питания, предупреждающее сообщение не выдается.
- Время записи может различаться в зависимости от условий.

Режим защиты

Если режим защиты включен и заданное время работы истекло, изделие автоматически переходит в режим защиты, в котором ведется круглосуточное видеонаблюдение на парковке 365 дней в году.

Если во время работы в режиме защиты данное изделие регистрирует движение автомобиля, вызванное вибрацией, будет сохранен файл режима парковки, запись в котором ведется в течение установленного для нормального режима времени с момента регистрации, а при следующем запуске отображается предупреждающее сообщение.

Примечания

- Режим защиты можно включать и выключать.
→ *«Настройки изделия» - «Настраиваемые параметры» - «Режим парковки» - «Режим защиты»*
- В режиме защиты данное изделие работает со сниженным энергопотреблением, чтобы уменьшить риск разряда батареи.
- Если напряжение батареи опустится ниже 11,2 В, работа в режиме ожидания и запись в режиме защиты будут прекращены.
- В режиме защиты запись начинается в течение трех секунд после регистрации удара.
- Если вибрация регистрируется в течение трех минут до включения зажигания, предупреждающее сообщение не выдается.
- В режиме защиты данное изделие запускается и активируется только после регистрации удара. По этой причине, если данное изделие используется в многоэтажных гаражах или в местах, подверженных воздействию вибраций, батарея может изнашиваться быстрее. Если вы паркуетесь в таких местах, выключите режим защиты до использования данного изделия.
- Время записи может различаться в зависимости от условий.

Функция фото

Чтобы сделать фото во время записи видео или записи событий, нажмите функциональную кнопку .

Воспроизведение записанных файлов

Данное изделие позволяет воспроизводить записанные видеофайлы и просматривать файлы с фотографиями.

1 Нажмите функциональную кнопку , чтобы открыть меню настройки.

Каждый из экранов настройки автоматически возвращается к экрану записи, если вы не выполняете никаких действий в течение приблизительно 30 секунд.

2 Нажимая функциональные кнопки /, выберите пункт [Файлы] и нажмите .

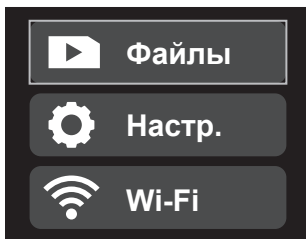

3 Нажимая функциональные кнопки /, выберите папку и нажмите .

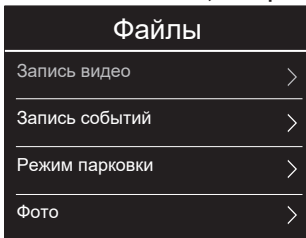

Отобразятся миниатюрные изображения файлов в выбранной папке.

4 Нажимая функциональные кнопки / , выберите файл и нажмите .

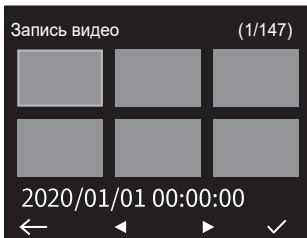

Начнется воспроизведение выбранного файла.

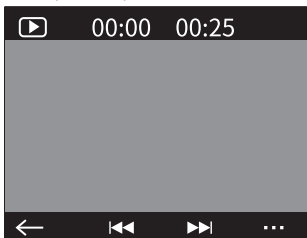

Примечание

На экранах на шагах 2 и 4 (за исключением экрана воспроизведения) нажмите функциональную кнопку  чтобы вернуться к предыдущему экрану.

Настройки изделия

Прежде чем использовать данное изделие, остановите автомобиль в безопасном месте и включите стояночный тормоз.

Настройки позволяют установить параметры работы данного изделия. Можно восстановить заводские настройки по умолчанию.

Также можно форматировать карту памяти microSD и посмотреть информацию о версии изделия. Обратите внимание, что на время отображения экрана меню запись видео прекращается.

1 Нажмите функциональную кнопку , чтобы открыть меню настройки.

Каждый из экранов настройки автоматически возвращается к экрану записи, если вы не выполняете никаких действий в течение приблизительно 30 секунд.

2 Нажимая функциональные кнопки /, выберите пункт [Настр.] или [Wi-Fi] и нажмите .

Далее показан пример в случае выбора пункта [Настр.].

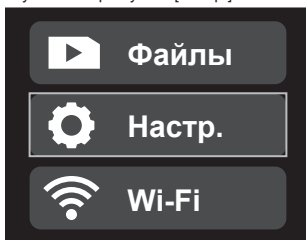

3 Нажимая функциональные кнопки /, выберите категорию настроек и нажмите .

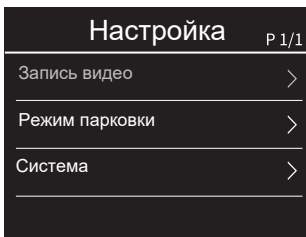

4 Нажимая функциональные кнопки /, выберите настройку и нажмите .



5 Нажимая функциональные кнопки /, выберите значение и нажмите .

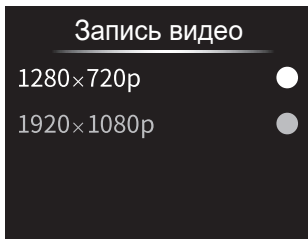

Настройка будет завершена, вы вернетесь к предыдущему экрану.

Примечание

На экранах на шагах 2 и 4 нажмите функциональную кнопку , чтобы вернуться к предыдущему экрану.

Настраиваемые параметры

Значения

| Категория настройки | Настройка | Подробно | Настройки по умолчанию |
|---------------------|----------------------------|--|-------------------------|
| Запись видео | Длина записи | Настройка продолжительности файла при записи видео. | 3 мин |
| | Разрешение видео | Настройка качества изображения при записи видео. | 1920×1080р |
| | WDR (Wide Dynamic Range) | Настройка параметра, который автоматически адаптирует изображение в ситуациях, когда имеется значительный контраст между светлыми и темными участками. | Вкл |
| | Экспозиция | Настройка экспозиции при записи видео. | 0 |
| | Чувствительность G-сенсора | Настройка чувствительности регистрации вибраций и ударов. | Уровень4 |
| Режим парковки | Длина записи на парковке | Настройка времени работы режима парковки/режима защиты. Кроме того, можно выбрать значение «Выкл». | 40 мин |
| | Чувствительность G-сенсора | Настройка чувствительности регистрации вибраций и ударов. | Уровень4 |
| | LED-индикация | Настройка того, должен ли гореть светодиодный индикатор в режиме парковки/режиме защиты. | Вкл |
| | Режим защиты | Настройка того, должен ли использоваться режим защиты. | Вкл |
| Система | Дата и время по GPS | Настройка часового пояса. | ±0 |
| | Дата/Время | Настройка времени вручную. | — |
| | Громкость систем. звуков | Настройка звука сигналов и громкости. Кроме того, можно выбрать значение «Выкл». | Уровень3 |
| | Отключение микрофона | Настройка того, следует ли записывать звуки в радиусе действия изделия во время записи видео. | Вкл |
| | Раздел SD-карты | Смена раздела карты памяти SD. | 59% 10% 30% 1% |
| | Звук кнопок | Настройка того, должны ли подаваться звуковые сигналы. | Вкл |
| | Настройки экрана*1 | Настройка времени перехода изделия в спящий режим. Если открыто меню настройки, изделие не переходит в спящий режим независимо от этой настройки. | Откл экрана через 3 мин |
| | Вывод звука и видео | Включение и выключение соединения для вывода звука и видео. | Выкл |
| | Язык | Настройка языка экранных меню и сообщений. | English |
| | Форматирование SD-карты | Можно удалить все файлы на карте памяти microSD. *2 | — |
| | Заводские настройки | Можно восстановить значения настроек по умолчанию. | — |
| | Версия | Позволяет узнать версию аппаратной части изделия. | — |

- 1 После включения режима парковки/режима защиты режим «Экран вкл.» выключается через десять секунд, независимо от этой настройки.
- 2 В случае проблем с картой памяти microSD выдаются предупреждающий звуковой сигнал и предупреждающее сообщение, например «Нет SD-карты» и запись останавливается.

Wi-Fi

| Категория настройки | Настройка | Подробно | Настройки по умолчанию |
|---------------------|-----------|---|------------------------|
| — | — | Настройка того, следует ли подключать терминал, предоставляющий соединение Wi-Fi. | Вкл |

На экране записи можно включать и выключать Wi-Fi, удерживая нажатой функциональную кнопку .

Ориентировочная продолжительность записи и количество фото

В следующей таблице приведены возможные ориентировочные значения продолжительности записи видео и количества фото при различных настройках параметра «Раздел SD-карты». Фактические значения будут зависеть от различных факторов, таких как тип используемой карты microSD, записываемый материал и условия записи.

Параметр «Раздел SD-карты» настраивается изложенным ниже образом.

Например: [79% 10% 10% 1%]

Доля объема памяти в процентах для записи видео — 79 %, для записи событий — 10 %, для видео в режиме парковки — 10 % и для фото — 1 %.

Ориентировочная продолжительность записи и количество фото для карты памяти microSD 16 ГБ

| Раздел SD-карты | Разрешение | Запись видео | Запись событий | Запись в режиме парковки | Кол. фото |
|------------------|------------|--------------------|----------------|--------------------------|-----------------|
| [59% 10% 30% 1%] | 1080p | Прибл. 40 мин. | Прибл. 7 мин. | Прибл. 22 мин. | Прибл. 400 фото |
| | 720p | Прибл. 48 мин. | Прибл. 8 мин. | Прибл. 25 мин. | Прибл. 400 фото |
| [79% 10% 10% 1%] | 1080p | Прибл. 55 мин. | Прибл. 7 мин. | Прибл. 7 мин. | Прибл. 400 фото |
| | 720p | Прибл. 1 ч. 5 мин. | Прибл. 8 мин. | Прибл. 8 мин. | Прибл. 400 фото |

Ориентировочная продолжительность записи и количество фото для карты памяти microSD 128 ГБ

| Раздел SD-карты | Разрешение | Запись видео | Запись событий | Запись в режиме парковки | Кол. фото |
|------------------|------------|---------------------|--------------------|--------------------------|-----------------|
| [59% 10% 30% 1%] | 1080p | Прибл. 5 ч. 20 мин. | Прибл. 1 ч. | Прибл. 3 ч. | Прибл. 400 фото |
| | 720p | Прибл. 6 ч. 24 мин. | Прибл. 1 ч. 8 мин. | Прибл. 3 ч. 24 мин. | Прибл. 400 фото |
| [79% 10% 10% 1%] | 1080p | Прибл. 7 ч. 20 мин. | Прибл. 1 ч. | Прибл. 1 ч. | Прибл. 400 фото |
| | 720p | Прибл. 8 ч. 40 мин. | Прибл. 1 ч. 8 мин. | Прибл. 1 ч. 8 мин. | Прибл. 400 фото |

Ориентировочная продолжительность записи при полностью заряженном аккумуляторе

Время работы в режиме парковки: прибл. 40 мин.

Примечание

Указанная продолжительность записи ориентировочная. Реальная продолжительность записи будет зависеть от наполнения записываемых сцен.

Специальное приложение

Для просмотра видео, записанного данным изделием, а также для настройки его параметров на экране iPhone или смартфона Android™ можно использовать специальное приложение «Dash Camera Interface».

Для использования этого приложения необходимо предварительно установить Wi-Fi-соединение между данным изделием и iPhone/смартфоном Android™.

- 1 Включите функцию Wi-Fi данного изделия. → **«Настройки изделия»**
- 2 На iPhone или смартфоне Android™ выберите данное изделие в качестве устройства для подключения по Wi-Fi.

На экране настроек Wi-Fi можно проверить имя сети (имя точки доступа) и пароль данного изделия.

- В один момент времени к изделию можно подключить только один iPhone/смартфон Android™. При подключении второго устройства первое отключается.
- Если установлено соединение Wi-Fi, на изделии нельзя выполнять никакие операции. Если нажать функциональную кнопку при установленном соединении Wi-Fi, появится сообщение с предложением разорвать соединение Wi-Fi. Если выбрать ответ [Да], соединение Wi-Fi будет разорвано и изделием вновь можно будет пользоваться.
- Изменить имя сети данного изделия можно с помощью специального приложения «Dash Camera Interface». Однако помните, что после форматирования карты памяти SD восстанавливается имя сети, заданное по умолчанию.
- Чтобы найти приложение, рекомендуется ввести словосочетание «Dash Camera Interface» в поле поиска.

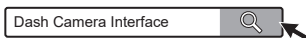

Товарные знаки и авторские права

- Логотип microSDHC является товарным знаком компании SD-3C, LLC.



- Логотип microSDXC является товарным знаком компании SD-3C, LLC.



- Android является товарным знаком компании Google Inc.
- Логотип Wi-Fi CERTIFIED Logo™ является сертификационным знаком альянса Wi-Fi Alliance.



- iPhone является товарным знаком компании Apple Inc.

GPS

- GPS (Global Positioning System) — это система, которая определяет текущее местоположение объекта, получая радиосигналы с географическими координатами от спутников GPS.
- Сигналы спутников GPS не могут проникать сквозь твердые вещества (кроме стекла). Сигналы спутников GPS могут блокироваться, когда данное изделие находится в следующих местах:
 - в туннелях и крытых парковках;
 - на нижнем уровне двухуровневых шоссе;
 - в местах, где расположено большое количество небоскребов;
 - в густых лесах.

Поиск и устранение неисправностей

Перед отправкой изделия в ремонт ознакомьтесь со следующей информацией.

| Неисправность | Вероятная причина | Метод устранения |
|--|--|---|
| Возникла ошибка во время просмотра изображений и работы с данным изделием. | Произошел сбой в работе микрокомпьютера данного изделия. | Нажмите кнопку сброса. |
| Невозможно найти файл, который должен был сохраниться. | Если в областях памяти карты microSD недостаточно места, самые старые файлы будут перезаписываться новыми. | Рекомендуется делать резервные копии любых важных файлов, которые нужно сохранить. → «Резервное копирование записанных файлов» |
| Изделие записывает файлы в режиме парковки, когда вы садитесь в автомобиль или выходите из него. | Фиксируется вибрация, когда люди садятся в автомобиль или выходят из автомобиля, а также фиксируется движение людей. | Настройте чувствительность датчиков, используемых для регистрации события. → «Настройки изделия» - «Настраиваемые параметры» - «Значения» - «Режим парковки» - «Чувствительность G-сенсора» |
| Во время парковки записывается много видеофайлов, в которых ничего не происходит. | Возможно, выбрана неподходящая чувствительность датчика удара. | |
| Мой автомобиль ударили на парковке, но видео не было записано. | | |
| Произошла авария во время движения, но видео не было записано. | Возможно, выбрана неподходящая чувствительность датчика удара. | Настройте чувствительность датчиков, используемых для регистрации события. → «Настройки изделия» - «Настраиваемые параметры» - «Значения» - «Запись видео» - «Чувствительность G-сенсора» |
| При воспроизведении видеофайла отсутствует звук. | Возможно, отключен микрофон. | Еще раз проверьте настройку микрофона. → «Настройки изделия» - «Настраиваемые параметры» - «Значения» - «Система» - «Отключение микрофона» |

Серийный номер

На этом рисунке показана информация о месяце и годе изготовления устройства.

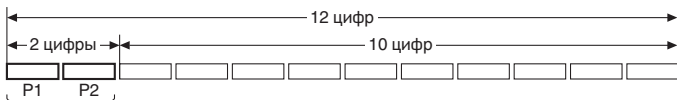

Дата изготовления оборудования

P1 - Год изготовления

| Год | 2001 | 2002 | 2003 | 2004 | 2005 | 2006 | 2007 | 2008 | 2009 | 2010 |
|--------|------|------|------|------|------|------|------|------|------|------|
| Символ | A | B | C | D | E | F | G | H | I | J |

| Год | 2011 | 2012 | 2013 | 2014 | 2015 | 2016 | 2017 | 2018 | 2019 | 2020 |
|--------|------|------|------|------|------|------|------|------|------|------|
| Символ | K | L | M | N | O | P | Q | R | S | T |

P2 - Месяц изготовления

| Месяц | 1 | 2 | 3 | 4 | 5 | 6 | 7 | 8 | 9 | 10 | 11 | 12 |
|--------|---|---|---|---|---|---|---|---|---|----|----|----|
| Символ | A | B | C | D | E | F | G | H | I | J | K | L |

Технические характеристики

| | |
|--|---|
| Носитель записи | Карта памяти microSDHC/microSDXC, класс 10 (от 8 до 128 Гб) |
| Светочувствительный элемент | Прибл. 2 миллиона пикселей (встроенный высокочувствительный КМОП-датчик) |
| Углы записи | Основной модуль: 130° по горизонтали, 68° по вертикали, 160° по диагонали Вторая камера: 112° по горизонтали, 58° по вертикали, 137° по диагонали |
| Относительное отверстие объектива | Основной модуль: F2.0 Вторая камера: F1.9 |
| Режим записи | 1920 × 1080P/1280 × 720P |
| Технология коррекции изображения | Функция WDR (HDR/WDR, вторая камера) |
| GPS-приемник | Встроенный |
| Wi-Fi | Встроенная поддержка (для подключения специального приложения для iOS/Android), 802.11b/g/n Выходная мощность: + 17.5 дБм Макс. Диапазон(ы) частот: 2412–2472 МГц |
| G-сенсор | 3-осевой датчик удара (запись событий: 6-ступенчатая настройка чувствительности, парковка: 6-ступенчатая настройка чувствительности) |
| Режимы записи | Запись видео, запись событий, запись событий вручную, запись в режиме парковки |
| Структура видеофайлов | 1 мин./3 мин./5 мин. |
| Дисплей | 2-дюймовый ЖК-дисплей |
| Микрофон | Может быть включен или отключен |
| Частота кадров | 27,5 кадр/с |
| Метод сжатия | Видео: MP4 (H.264), фото: JPG |
| Метод воспроизведения видео | Специальное приложение для iOS/Android и т. п. |
| Напряжение питания | 12/24 В пост. тока (специальный блок питания и аудиовидеокабель в комплекте) |
| Емкость внутренней батареи | 750 мАч |
| Энергопотребление | Прибл. 5 Вт (прибл. 8,5 Вт во время зарядки) |
| Рабочая температура | От -10 °C до +60 °C |
| Размеры (Ш × В × Г) | Основной модуль: 108,5 мм × 77,4 мм × 40,5 мм (ширина × высота × глубина) Вторая камера: 63,2 мм × 37,1 мм × 31,6 мм (ширина × высота × глубина) |
| Вес | Основной модуль: 138 г (без учета кронштейна и пр.) Вторая камера: 35 г |
| Допустимый угол установки | От 30° до 60° |

Примечания

- В соответствии со статьей 5 закона Российской Федерации «О защите прав потребителей» и постановлением правительства Российской Федерации № 720 от 16.06.97 компания Pioneer Europe NV оговаривает следующий срок службы изделий, официально поставляемых на российский рынок.
Автомобильная электроника: 6 лет
Прочие изделия (наушники, микрофоны и т.п.): 5 лет
- Характеристики и конструкция могут быть изменены без предварительного уведомления.
- Данное устройство произведено в Китае.

<https://www.pioneer-car.eu/eur/>

Зарегистрируйте свое изделие на сайте www.pioneer-car.eu/uk/ (или www.pioneer-car.eu/eur/).

PIONEER CORPORATION

28-8, Honkomagome 2-Chome,
Bunkyo-ku, Tokyo 113-0021
Japan

Корпорация Пайонир

28-8, Хонкомагомэ 2-чоме, Бункё-ку,
Токио 113-0021, Япония

Импортер ООО “ПИОНЕР РУС”

105064, Россия, г. Москва, Нижний Сусальный
переулок, дом 5, строение 19
Тел.: +7(495) 956-89-01

PIONEER EUROPE NV

Haven 1087, Keetberglaan 1, B-9120 Melsele, Belgium/Belgique
TEL: (0) 3/570.05.11