

Pioneer

SPH-DA160DAB

RDS AV-ONTVANGER

Bedieningshandleiding

Inhoudsopgave

Hartelijk dank voor de aanschaf van dit Pioneer-product.
Lees deze instructies om goed te leren werken met dit model. Bewaar dit document na het lezen op een veilige plaats zodat u het later opnieuw kunt raadplegen.

Belangrijk

De schermafbeelding die in de voorbeelden worden getoond, kan verschillen van de feitelijke schermafbeeldingen, die zonder voorafgaande kennisgeving kunnen worden gewijzigd om verbeteringen in de prestaties en de functies te bewerkstelligen.

■ Vorzorgsmaatregelen	4
■ Onderdelen en bedieningsknoppen	10
■ Basisbediening	12
■ Bluetooth®	15
■ AV-bron	21
■ Digitale radio	22
■ Radio	25
■ Gecomprimeerde bestanden	28
■ iPhone	33
■ USB Mirroring	35
■ Apple CarPlay	37
■ Android Auto™	39
■ AUX	41
■ Camera	42
■ Instellingen	43
Het instellingscherm weergeven	43
Systeeminstellingen	43
Instellingen Beeldscherm	45
Audio & EQ-instellingen	46
Camera-instellingen	47
Instellingen Telefoon	50

■ Andere functies.....	51
■ Aanhangel	52

Voorzorgsmaatregelen

In sommige landen en door wetgeving kan het plaatsen en gebruiken van dit product in uw voertuig verboden of aan banden gelegd zijn. Volg alle toepasselijke wet- en regelgeving ten aanzien van de installatie, het gebruik en de werking van dit product.



Dit product mag niet bij het normale huisvuil worden weggegooid. Er bestaat een afzonderlijk ophaalsysteem voor gebruikte elektronische producten conform de wetgeving die een correcte behandeling, inzameling en hergebruik of recycling vereist.

Privehuishoudens in de lidstaten van de EU, in Zwitserland en Noorwegen kunnen hun afgedankte elektronische producten kosteloos inleveren bij speciale inzamelpunten of bij een handelaar (bij aanschaf van een soortgelijk nieuw product).

Neem in landen die hierboven niet vermeld zijn, contact op met uw plaatselijke autoriteiten voor de juiste verwijderingsmethode.

Op deze wijze zorgt u ervoor dat uw afgedankte product de noodzakelijke behandeling, inzameling en recycling ondergaat om mogelijke negatieve effecten op het milieu en de gezondheid te voorkomen.

WAARSCHUWING

Sleuven en openingen in de kast zijn er voor ventilatie ter bescherming tegen oververhitting en om ervoor te zorgen dat het product betrouwbaar functioneert. Om het gevaar van brand te voorkomen mogen de openingen nooit worden geblokkeerd of bedekt met voorwerpen (zoals papier, vloermat, kleding).

BELANGRIJK

Dit product is getest in gematigde en tropische klimaatomstandigheden volgens IEC 60065, Audio-, video- en soortgelijke elektronische toestellen - Veiligheidseisen.

Belangrijke veiligheidsinformatie

WAARSCHUWING

- Probeer het product niet zelf te monteren en voer er geen onderhoud aan uit. Montage of onderhoud van het product door personen zonder technische opleiding en ervaring met elektronische apparatuur en auto-accessoires kan gevaarlijk zijn, en kan een elektrische schok, verwonding of andere gevaren veroorzaken.
- Laat dit product niet in contact komen met vloeistoffen. Dit kan een elektrische schok tot gevolg hebben. Contact met vloeistof kan tevens schade, rook en oververhitting tot gevolg hebben.

- Als vloeistof of ander materiaal in dit product terechtkomt, parkeer uw voertuig dan op een veilige locatie, zet zo snel mogelijk de contactsleutel in de stand (ACC OFF) en raadpleeg uw dealer of het dichtstbijzijnde erkende servicecentrum van Pioneer. Gebruik dit product niet in deze conditie omdat dat kan leiden tot brand, een elektrische schok of andere storing.
- Als u rook ziet of ruikt, een vreemd geluid hoort of iets anders afwijkends op het LCD-scherm opmerkt, schakel het apparaat dan meteen uit een raadpleeg uw dealer of het dichtstbijzijnde erkende Pioneer-servicecentrum. Het gebruik van dit product in deze conditie kan permanente schade aan het systeem veroorzaken.
- Haal dit product niet uit elkaar en breng er ook geen wijzigingen op aan, aangezien de binnenkant onderdelen bevat die onder stroom staan en een elektrische schok kunnen veroorzaken. Raadpleeg uw dealer of het dichtstbijzijnde erkende Pioneer-servicecentrum voor inspectie van de binnenkant, aanpassingen of reparaties.
- De batterij niet inslikken. Gevaar op chemische brandwonden. Dit product (De afstandsbediening meegeleverd of apart verkrijgbaar bij) bevat een knoopbatterij. Als de knoopbatterij wordt ingeslikt, kan hij binnen 2 uur ernstige interne brandwonden veroorzaken en overlijden veroorzaken. Houd nieuwe en gebruikte batterijen buiten bereik van kinderen. Als het batterijvak niet stevig kan worden gesloten, stop dan het gebruik van het product en houd het uit de buurt van kinderen. Als u vermoedt dat iemand een batterij heeft ingeslikt of in het lichaam heeft geplaatst, roep dan onmiddellijk medische verzorging in.

Lees vóór gebruik van dit product de volgende veiligheidsinformatie aandachtig door:

- Bedien dit product, de toepassingen of de optie van de achteruitkijkcamera (mits aangeschaft) niet als dit uw aandacht voor het veilig besturen van uw voertuig belemmert. Houdt u zich altijd aan de verkeersregels voor veilig rijgedrag en volg altijd alle verkeersborden. Als het bedienen van dit product u niet gemakkelijk af gaat, parkeer uw voertuig dan op een veilige locatie en zet uw voertuig op de handrem voordat u de nodige handelingen verricht.
- Zet het volume van dit product nooit zo hard dat u het geluid van het overige verkeer en de sirenes van de hulpdiensten niet meer hoort.
- Ter bevordering van de veiligheid zijn bepaalde functies uitgeschakeld totdat het voertuig stilstaat en de handrem actief is.
- Bewaar deze handleiding in de buurt als naslag voor bedieningsinstructies en veiligheidsinformatie.
- Monteer dit product niet waar (i) het zicht van de bestuurder belemmerd wordt, (ii) de functie van een van de bedieningsonderdelen of veiligheidsmaatregelen belemmerd wordt, waaronder airbags, de knoppen voor gevaarverlichting, of (iii) het de mogelijkheid van de bestuurder belemmert om het voertuig veilig te besturen.
- Zorg dat u tijdens het besturen van uw voertuig te allen tijde uw veiligheidsgordel vastmaakt. Bij een eventuele aanrijding kunnen uw verwondingen aanzienlijk ernstiger zijn als u uw veiligheidsgordel niet goed heeft vastgemaakt.
- Gebruik de hoofdtelefoon nooit tijdens het besturen van een voertuig.

Veilig rijden



WAARSCHUWING

- DE LICHTGROENE DRAAD VAN DE STROOMSTEKKER ZORGT VOOR HET DETECTEREN VAN DE PARKEERSTAND EN MOET WORDEN AANGESLOTEN AAN DE KANT VAN DE STROOMTOEVOER VAN DE HANDREMSCHAKELAAR. HET NIET GOED AANSLUITEN VAN DEZE DRAAD KAN EEN SCHENDING VAN DE TOEPASSELIJKE WETGEVING IMPLICEREN EN TOT ERNSTIG LETSEL OF ERNSTIGE SCHADE LEIDEN.
 - Probeer het handremblokkeersysteem niet te omzeilen of uit te schakelen die bedoeld is voor uw veiligheid. Omzeilen of uitschakelen van het handremblokkeersysteem kan resulteren in ernstig letsel of de dood.
 - Om het gevaar van schade en letsel, alsmede de mogelijke schending van de wet te voorkomen, is dit product niet bedoeld voor gebruik met een videoscherm dat zichtbaar is voor de bestuurder.
 - In sommige landen kan het bekijken van videobeelden in een voertuig door personen anders dan de chauffeur al strafbaar zijn. Houd bij het naleven van de wetgeving altijd rekening met verschillende jurisdicties.
- Als u tijdens het besturen van een voertuig een video probeert te bekijken, verschijnt de waarschuwing **"Het is strikt verboden om tijdens het rijden voorin het voertuig naar video te kijken."** op het beeldscherm. Om via dit beeldscherm een video te bekijken, moet u eerst op een veilige plaats stoppen en het voertuig in de parkeerstand zetten. Houd het rempedaal ingedrukt voordat u de parkeerstand opheft.

Het gebruik van een beeldscherm dat aangesloten is op V OUT

De uitgang (V OUT) voor video is voor het aansluiten van een beeldscherm zodat passagiers achterin een video kunnen bekijken.



WAARSCHUWING

Installeer het achteruitkijkscherm NOOIT op een locatie waardoor de bestuurder tijdens het rijden een video kan bekijken.

Voorkomen dat de accu leegloopt

Zorg dat u dit product alleen gebruikt met een draaiende motor. Het gebruik van dit product zonder draaiende motor kan ervoor zorgen dat de accu leegloopt.



WAARSCHUWING

Monteer dit product niet in een voertuig dat geen ACC-draad of schakelsysteem heeft.

Achteruitkijkcamera

Met een optionele achteruitkijkcamera kunt u dit product gebruiken als een hulpmiddel om aanhangers in de gaten te houden of om achteruit te parkeren in een kleine parkeerplaats.

WAARSCHUWING

- DE SCHERMWEERGAVE KAN IN SPIEGELBEELD VERSCHIJNEN.
- GEBRUIK DE INGANG UITSLUITEND VOOR ACHTERUIT OF SPIEGELBEELD VAN DE ACHTERUITKIJKCAMERA. ANDER GEBRUIK KAN RESULTEREN IN LETSEL OF SCHADE.

LET OP

De achteruitkijkcamera kunt u gebruiken als een hulpmiddel om aanhangers in de gaten te houden of om achteruit te parkeren in een kleine parkeerplaats. Gebruik deze functie niet voor entertainmentdoeleinden.

Omggaan met de USB-aansluiting

LET OP

- Om te voorkomen dat gegevens verloren gaan en het USB-apparaat beschadigd raakt, mag u dit apparaat nooit verwijderen tijdens het overzetten van gegevens.
- Pioneer kan de compatibiliteit met alle USB-apparaten voor massaopslag niet garanderen en aanvaardt geen aansprakelijkheid voor gegevensverlies op mediaspelers, iPhone, smartphone, of andere apparaten tijdens het gebruik van dit product.
- Als een USB-apparaat wordt aangesloten dat verkeerd is losgekoppeld van de computer, wordt dit mogelijk niet correct herkend door dit product.

In geval van problemen

Mocht dit product niet naar behoren functioneren, neem dan contact op met uw dealer of uw dichtstbijzijnde erkende Pioneer-servicecentrum.

Bezoek onze website

Bezoek ons op de volgende website:

<https://www.pioneer-car.eu/eu/>

- Registreer uw product. Wij bewaren de gegevens van uw aankoop in onze administratie om u te helpen naar deze gegevens te verwijzen in het geval dat u aanspraak op de verzekering wilt maken in geval van diefstal of verlies.
- Wij verstrekken de meest actuele informatie over PIONEER op onze website.
- Pioneer komt regelmatig met software-updates om zijn producten te blijven verbeteren. Lees de het gedeelte ondersteuning op de Pioneer-website voor alle beschikbare software-updates.

Over dit product

- Dit product functioneert niet goed in gebieden buiten Europa. De functie RDS (Radio Data System) functioneert uitsluiten in gebieden met FM-zenders die RDS-signalen uitzenden. De RDS-TMC service kan ook worden gebruikt in het gebied waar een zender is die het RDS-TMC-signaal uitzendt.
- De Pioneer CarStereo-Pass is uitsluitend voor gebruik in Duitsland.

Het LCD-paneel en het scherm beschermen

- Stel het LCD-scherm niet bloot aan direct zonlicht wanneer dit product niet gebruikt wordt. Als gevolg van de hoge temperaturen kan dit leiden tot storing aan het LCD-scherm.
- Als u een mobiele telefoon gebruikt, moet u de antenne van deze telefoon uit de buurt houden van het LCD-scherm om te voorkomen dat het videobeeld wordt verstoord door vlekken, gekleurde strepen, enz.
- Raak het scherm voorzichtig en alleen met uw vingers aan om het LCD-scherm tegen beschadiging te beschermen.

Opmerkingen over het interne geheugen

- De informatie wordt gewist door de gele kabel van de accu los te maken (of de accu zelf te verwijderen).
- Sommige instellingen en opgeslagen gegevens worden niet teruggezet naar de begininstelling.

Over deze handleiding

- In deze handleiding worden afbeeldingen van echte schermweergaven getoond om de werking van dit product uit te leggen. Afhankelijk van het model dat u gebruikt kunnen de afbeeldingen echter afwijken van de werkelijke beeldschermweergave.
- Als er op het apparaat een iPhone is aangesloten, dan wordt de bron op het apparaat weergegeven als [iPod]. Houd er rekening mee dat dit apparaat, ongeacht de bronnaam, alleen iPhone ondersteunt. Voor meer informatie over de iPhone-compatibiliteit raadpleegt u Compatibele iPhone-modellen (pagina 61).

Betekenis van symbolen die in deze handleiding worden gebruikt



Hiermee wordt u gevraagd de geschikte schermtoets op het aanraakscherm aan te raken.





Hiermee wordt u gevraagd de geschikte schermtoets op het aanraakscherm aan te raken en vast te houden.

Onderdelen en bedieningsknoppen

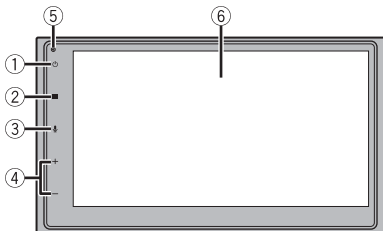
Hoofdapparaat



<p>①</p> 	<p>Tik hierop om de scherm informatie uit te zetten. Tik hierop om de scherm informatie weer aan te zetten. Tik hierop en houd aangetikt om het apparaat uit te zetten. Tik nogmaals om het apparaat weer in te schakelen.</p> <p>TIP</p> <p>Als u het apparaat uitschakelt, kunt u bijna alle functies uitzetten. Het apparaat wordt ingeschakeld door de volgende functies te bedienen:</p> <ul style="list-style-type: none"> • Een inkomende oproep wordt ontvangen (alleen voor handsfree bellen via Bluetooth). • Er verschijnt beeld op het scherm van de achteruitkijkcamera wanneer het voertuig achteruit rijdt. • Er wordt een toets op dit apparaat getikt. • De contactschakelaar wordt uitgeschakeld (ACC OFF) en vervolgens ingeschakeld (ACC ON).
<p>②</p> 	<p>Tik hierop om het scherm met het startmenu te openen. Tik hierop en houd aangetikt om het geluid te dempen of weer te geven.</p>
<p>③</p> 	<p>Tik hierop om de spraakherkenning te activeren, zoals Siri wanneer de iPhone op het apparaat is aangesloten via USB.</p>
<p>④</p>	<p>VOL (+/-)</p>
<p>⑤</p>	<p>RESET</p>
<p>⑥</p>	<p>LCD-scherm</p>

* Deze functie is alleen beschikbaar als Apple CarPlay of Android Auto is geactiveerd.

Afstandsbediening

De afstandsbediening wordt afzonderlijk verkocht. Lees de handleiding van de afstandsbediening voor het gebruik ervan.

Basisbediening

De microprocessor resetten

LET OP

- Druk op de knop RESET om de instellingen en het opgenomen materiaal naar de fabrieksinstellingen terug te zetten.
 - Voer deze handeling niet uit als er een apparaat is aangesloten op dit product.
 - Sommige instellingen en opgeslagen gegevens worden niet teruggezet naar de begininstelling.
- De microprocessor moet in de volgende gevallen worden gereset:
 - Vóór het eerste gebruik na installatie van dit product.
 - Als het product niet correct werkt.
 - Als het systeem niet naar behoren werkt.

1 Schakel de contactschakelaar UIT.

2 Druk met de punt van een pen of een ander puntig voorwerp op RESET.

De instellingen en opgeslagen gegevens worden teruggezet naar de fabrieksinstellingen.

Gebruik van het aanraakpaneel

U kunt het product bedienen door met uw vingers op de schermtoetsen te tikken.

OPMERKING

Raak het scherm voorzichtig alleen met uw vingers aan om het LCD-scherm tegen beschadiging te beschermen.

Algemene toetsen op het aanraakpaneel

: Terugkeren naar het vorige scherm.

: Het scherm sluiten.

Lijstschermen bedienen

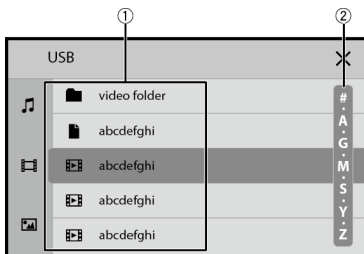

- | | |
|---|---|
| ① | Bij aantikken van een item in de lijst kunt u de opties beperken en doorgaan naar de volgende bedieningsstap. |
| ② | Verschijnt als de items niet op een enkele pagina kunnen worden weergegeven.
Versleep de schuifbalk, de initiële zoekbalk of de lijst om verborgen items in beeld te brengen. |

Gebruik van de tijdbalk

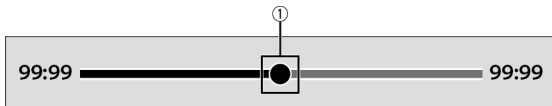

- | | |
|---|--|
| ① | U kunt het afspeelpunt wijzigen door de toets te verslepen.
Als u de toets verslept, wordt de weergavetijd weergegeven voor de positie van de toets. |
|---|--|

Beginmenuscherm



①

Bronpictogrammen

TIP

U kunt het/de verborgen bronpictogram(men) weergeven door op het scherm naar links te vegen.

12:48



De datum en tijd instellen (pagina 51)



Instellingen (pagina 43)

Bluetooth®

Bluetooth-verbinding

- 1 Schakel de Bluetooth-functie op het apparaat in.
- 2 Tik op .
- 3 Tik op  en vervolgens op [Bluetooth-instellingen].
Het Bluetooth-scherm verschijnt.
- 4 Tik op [Zoeken].
Het toestel begint naar beschikbare apparaten te zoeken en toont ze dan in de apparaatlijst.
Tik op  om opnieuw naar beschikbare apparaten te zoeken.
- 5 Tik op de naam van het Bluetooth-apparaat.
Nadat het apparaat geregistreerd is, wordt de Bluetooth-verbinding door het systeem gemaakt. Wanneer de verbinding is gemaakt, verschijnt de apparaatnaam in de lijst.

OPMERKINGEN

- Als reeds vijf apparaten gekoppeld zijn, wordt het eerste gekoppelde apparaat verwijderd en wordt het nieuwe apparaat geregistreerd (pagina 16).
- Als uw apparaat SSP (Beveiligde Enkele Koppeling) ondersteunt, verschijnt een getal van zes cijfers op het scherm van dit product. Tik op [Ja] om het apparaat te koppelen.

Bluetooth-instellingen

- 1 Tik op .
- 2 Tik op  en vervolgens op [Bluetooth-instellingen].



LET OP

Schakel dit product nooit uit en ontkoppel het apparaat nooit terwijl de Bluetooth-instelling wordt uitgevoerd.

Menu-item	Beschrijving
[Verbinding]	Activeer om automatisch verbinding te maken met het laatst verbonden Bluetooth-apparaat.
[Autom. beantw.]	(pagina 17)

Menu-item	Beschrijving
[Zoeken]	Zoek naar beschikbare apparaten.
[Bluetooth-geheugen wissen]	Tik op [OK] om het Bluetooth-geheugen te wissen.
[Bluetooth Gekoppelde Apparatenlijst]	Geef de lijst met gekoppelde apparaten weer. Tik op  om het geregistreerde apparaat te verwijderen.
[Bluetooth-apparaatinformatie]	Toont de apparaatnaam van dit product.

Handsfree telefoneren



Om deze functie te gebruiken moet u uw mobiele telefoon vooraf met dit product verbinden via Bluetooth (pagina 15).



LET OP







Voor uw veiligheid moet u zoveel mogelijk vermijden te telefoneren tijdens het rijden.

Zelf telefoneren

- 1 Tik op .
- 2 Tik op .

Het telefoonmenuscherm verschijnt.

- 3 Tik op een van de oproep pictogrammen op het telefoonmenuscherm.

	<p>De volgende items worden weergegeven.</p> <ul style="list-style-type: none"> • Ontvangststatus van de huidige mobiele telefoon • Batterijstatus van de huidige mobiele telefoon
	<p>Synchroniseert handmatig de contactpersonen van het telefoonboek van dit product met de contactpersonen in uw mobiele telefoon.</p>
	<p>Het gebruik van het telefoonboek</p> <p>Selecteer een contactpersoon in het telefoonboek. Tik in de lijst op de gewenste naam en selecteer vervolgens het telefoonnummer.</p> <p>TIPS</p> <ul style="list-style-type: none"> • De contactpersonen in uw telefoon worden automatisch naar dit product overgezet. • Werk het telefoonboek handmatig bij.
	<p>Het gebruik van de belhistorie</p> <p>Breng een telefoongesprek tot stand vanuit de lijst met ontvangen oproepen , gekozen oproepen  of gemiste oproepen .</p>

**Een telefoonnummer rechtstreeks invoeren**

Tik op de nummertoeetsen om het telefoonnummer in te voeren en tik op om te bellen.

► Het gesprek beëindigen

- 1 Tik op .

Een oproep ontvangen

- 1 Tik op om de oproep te beantwoorden.
Tik op om het gesprek te beëindigen.

TIPS

- Tik op terwijl u een oproep in wacht krijgt om naar de pratende persoon te schakelen.
- Tik op terwijl u een oproep in wacht krijgt om de oproep te weigeren.

Stemherkenningsfunctie (voor iPhone)

Door uw iPhone aan dit product te koppelen, kunt u de stemherkenningsfunctie van dit product gebruiken.

TIP

U kunt de spraakherkenningsfunctie ook starten door op de -toets te tikken.

Telefoon-instellingen

- 1 Tik op .
- 2 Tik op en vervolgens op [Bluetooth-instellingen].

Menu-item	Beschrijving
[Autom. beantw.]	Activeer om een binnenkomende oproep automatisch te beantwoorden.

Het gespreksvolume voor uw gesprekspartner aanpassen

Dit product kan worden aangepast aan het luistervolume van de andere partij.

- 1 Tik op om te schakelen tussen de drie volumenniveaus.

► Algemene opmerkingen

- Er kan niet gegarandeerd worden dat er een verbinding tot stand kan worden gebracht met alle mobiele telefoons met Bluetooth-technologie.
- De gezichtslijn tussen dit product en uw mobiele telefoon moet 10 meter of minder zijn wanneer u spraak en gegevens verzendt en ontvangt via de Bluetooth-technologie.
- Bij sommige mobiele telefoons is het mogelijk dat het belsignaal niet via de luidsprekers wordt weergegeven.
- Als de privémodus op de mobiele telefoon is geselecteerd, is het mogelijk dat handsfree telefoneren niet kan worden gebruikt.

► Registratie en verbinding

- Mobiele telefoonbewerkingen kunnen verschillen afhankelijk van het type mobiele telefoon. Raadpleeg de instructiehandleiding die bij uw mobiele telefoon is geleverd voor gedetailleerde instructies.
- Wanneer de telefoonboekoverdracht niet werkt, koppelt u uw telefoon los en koppelt u de telefoon opnieuw met dit product.

► Telefoongesprekken maken en ontvangen

- Het is mogelijk dat u een geluid hoort in de volgende situaties:
 - Als u de telefoon beantwoordt via de toets op de telefoon.
 - Als de persoon aan de lijn de telefoon ophangt.
- Als de persoon aan het andere uiteinde van de lijn de conversatie niet kan horen vanwege een echo, verlaagt u het volumeniveau voor handsfree telefoneren.
- Bij bepaalde mobiele telefoons is handsfree bellen niet mogelijk, zelfs als u de toets op de mobiele telefoon indrukt voor het aannemen van een inkomende oproep.
- De geregistreerde naam verschijnt als het telefoonnummer al is geregistreerd in het telefoonboek. Wanneer hetzelfde telefoonnummer is geregistreerd onder verschillende namen, wordt alleen het telefoonnummer weergegeven.

► De geschiedenis van ontvangen oproepen en gebelde nummers

- U kunt geen onbekende gebruiker (geen telefoonnummer) bellen via de geschiedenis van ontvangen oproepen.
- Als u belt vanaf de mobiele telefoon, worden er geen geschiedenisgegevens opgenomen in dit product.

► Telefoonboekgegevens overbrengen

- Als er meer dan 1 000 ingangen zijn in het telefoonboek van uw mobiele telefoon, worden wellicht niet alle ingangen volledig gedownload.
- Afhankelijk van de telefoon zal dit product het telefoonboek mogelijk niet weergeven.
- Als het telefoonboek in de telefoon afbeeldingsgegevens bevat, wordt het telefoonboek mogelijk niet goed overgedragen.

- Afhankelijk van de mobiele telefoon is het mogelijk dat de overdracht van het telefoonboek niet uitgevoerd kan worden.

Bluetooth-audio

Voordat u de Bluetooth-audiospeler gebruikt, moet u het apparaat registreren en met dit product verbinden (pagina 15).

OPMERKINGEN

- Afhankelijk van de Bluetooth-audiospeler die op dit product is aangesloten, kunnen de beschikbare handelingen met dit product beperkt zijn tot de volgende twee niveaus:
 - A2DP (Advanced Audio Distribution Profile): Hiermee kunt u muziek op de audiospeler alleen afspelen.
 - A2DP en AVRCP (Audio/Video Remote Control Profile): Hiermee kunt u muziek afspelen, pauzeren, songs selecteren, enz.
- Afhankelijk van het Bluetooth-apparaat dat op dit product is aangesloten, kunnen de beschikbare handelingen met dit product beperkt zijn of afwijken van de omschrijvingen in deze handleiding.
- Gebruik de telefoonfunctie zo weinig mogelijk terwijl u songs beluistert op uw Bluetooth-apparaat. Als u probeert het apparaat te gebruiken, kan het signaal ruis veroorzaken in de muziekweergave.
- Wanneer u een gesprek voert op het Bluetooth-apparaat dat met dit product is verbonden via Bluetooth, kan de weergave worden gepauzeerd.

1 Tik op .





2 Tik op [Bluetooth Audio].

Het Bluetooth-audioweergavescherm verschijnt.

Basisbediening

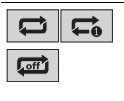

Schakelt tussen afspelen en pauzeren.

	 Bestanden vooruit of achteruit overslaan.
	 Gaat snel voorwaarts of snel achterwaarts.
	Stelt een bereik voor herhaalde weergave in.
	Speelt bestanden in een willekeurige volgorde af.

AV-bron

Ondersteunde AV-bron

U kunt de volgende bronnen met dit product weergeven of gebruiken.

- Radio
- Digitale radio
- USB

De volgende bronnen kunnen weergegeven of gebruikt worden door een extern apparaat aan te sluiten.

- iPhone
- Bluetooth®-audio
- Camera
- AUX

Een bron selecteren

1 Tik op .

2 Tik op het bronpictogram.

TIP

U kunt het/de verborgen bronpictogram(men) weergeven door op het scherm naar links te vegen.

Digitale radio

Digitale radio bediening van de radio

Zorg dat u een antenne voor digitale radio met fantoomvoeding (type actief) gebruikt voor betere ontvangst van digitale radio. Pioneer adviseert het gebruik van AN-DAB1 (los verkrijgbaar) of CA-AN-DAB.001 (los verkrijgbaar).

Het stroomverbruik van de digitale radio mag niet meer zijn dan 100 mA.

OPMERKINGEN

- Hoge geluidskwaliteit (bijna zo hoog als voor cd's, hoewel het in sommige situaties lager kan zijn om meer diensten te kunnen uitzenden)
- Storingsvrije ontvangst
- Sommige zenders voeren testuitzendingen uit.

MFN-ondersteuning

Wanneer sommige groepen met zenders dezelfde zender ondersteunen, wisselt u automatisch naar een andere groep met zenders met een betere ontvangst.

Startprocedure

1 Tik op .

2 Tik op [DAB].

Het scherm Digitale radio verschijnt.

OPMERKING

De lijst met services wordt automatisch bijgewerkt wanneer de functie Digitale radio voor de eerste keer gestart wordt. Als de update goed is verlopen, dan wordt automatisch afgestemd op de zender die als eerste in de lijst vermeld staat.

Basisbediening

Het scherm Digitale radio



		Roept de voorkeuzezender op die opgeslagen is onder een toets.
		Slaat de huidige zenderfrequentie op onder een toets.
		Selecteert de DAB1-, DAB2-, of DAB3-band.
		Handmatig afstemmen Wanneer er meerdere uitzendingen op dezelfde frequentie actief zijn, dan schakelt u hiermee de uitzendingen één voor één.
		Radiozender zoeken Door de toets binnen enkele seconden los te laten, wordt vanaf de huidige frequentie naar de dichtstbijzijnde zender gesprongen.
		Selecteert een kanaal in de lijst. TIP Als u op [Auto Tune] tikt, dan kunt u de informatie in de lijst met zenders handmatig bijwerken.

Instellingen DAB

- 1 Tik op .
- 2 Tik op [DAB] en vervolgens op .
Het scherm met de DAB-instellingen verschijnt.

Menu-item	Beschrijving
[Aankondigingen]	Ontvangt de verkeersinformatie van de laatst geselecteerde frequentie, waarbij de andere bronnen onderbroken worden.
[Soft Link]	Stemt af op een andere groep met zenders die de vergelijkbare zender ondersteunt.
[Service volgen]	Zoekt naar een andere groep met zenders die dezelfde zender met betere ontvangst ondersteunt.











Radio



Startprocedure

- 1 Druk op .
- 2 Tik op [Radio].
Het scherm Radio verschijnt.

Basisbediening



	 <p>Roept de voorkeuzezender op die opgeslagen is onder een toets.</p>
	<p>Slaat de huidige zenderfrequentie op onder een toets.</p>
	<p>Selecteert de FM1, FM2-, FM3-, AM1- of AM2-band.</p>
	 <p>Voert BSM (geheugen voor beste zenders) functie uit (pagina 26).</p>
	 <p>Handmatig afstemmen</p>
	 <p>Radiozender zoeken Door de toets binnen enkele seconden los te laten, wordt vanaf de huidige frequentie naar de dichtstbijzijnde zender gesprongen.</p>

	Activeert/deactiveert de lokale zoekmodus.
	Toont 10 seconden een voorkeuzekanaal en schakelt automatisch naar het volgende kanaal.

De frequenties van de sterkste zenders opslaan (BSM)

De BSM-functie (best stations memory, geheugen van sterkste zenders) slaat automatisch de zes sterkste zenderfrequenties op onder de voorkeuzetoetsen [1] tot [6].

OPMERKINGEN

- Als u zenderfrequenties opslaat met BSM, kunnen reeds opgeslagen zenderfrequenties worden vervangen.
- Reeds opgeslagen zenderfrequenties blijven bewaard zolang het maximaal aantal opgeslagen frequenties niet is bereikt.

1 Tik op om te beginnen met zoeken.

Terwijl de melding wordt weergegeven worden de zes sterkste zenderfrequenties opgeslagen onder de voorkeuzetoetsen in de volgorde van signaalsterkte.

Radio-instellingen

1 Tik op .

2 Tik op en vervolgens op [Systeeminstellingen].

Het scherm met de systeeminstellingen wordt weergegeven.

3 Tik op [Instellingen Radio].

Menu-item	Beschrijving
[RDS]	Zet aan om de RDS-functie te activeren.
[AF]	Hiermee kan het apparaat afstemmen op een andere frequentie waarop dezelfde uitzending wordt uitgezonden.
[TA]*	Ontvangt de verkeersinformatie van de laatst geselecteerde frequentie, waarbij de andere bronnen onderbroken worden.
[RDS-tijd]	Compenseert de systeemtijd met RDS-tijdgegevens; de tijdweergave en de ingebouwde klok worden automatisch aangepast.

* Deze functie is alleen beschikbaar wanneer u de FM-band ontvangt.

Gecomprimeerde bestanden

Een USB-geheugenapparaat aansluiten/ loskoppelen

U kunt gecomprimeerde audiobestanden, gecomprimeerde videobestanden en afbeeldingen die opgeslagen zijn op een extern geheugenapparaat afspelen.

Een USB-geheugenapparaat aansluiten

- 1 Trek de stekker uit de USB-poort van de USB-kabel.
- 2 Steek een USB-geheugenapparaat in de USB-kabel.

OPMERKINGEN

- Het is mogelijk dat het product niet optimaal presteert met sommige USB-geheugenapparaten.
- Verbinding via een USB-hub is niet mogelijk.
- Een USB-kabel is vereist voor aansluiting.

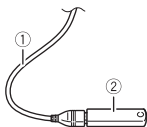

①	USB-kabel
②	USB-geheugenapparaat

Een USB-geheugenapparaat losmaken

- 1 Trek het USB-opslagapparaat uit de USB-kabel.

OPMERKINGEN

- Controleer of er geen gegevens worden gebruikt voordat u het USB-geheugenapparaat uittrekt.
- Schakel de contactschakelaar in de stand (ACC OFF) voordat u het USB-apparaat ontkoppelt.





Startprocedure

- 1 Tik op .
- 2 Steek het USB-apparaat in de USB-kabel (pagina 28).
- 3 Tik op [USB].
Het afspelen wordt uitgevoerd in de volgorde van de mapnummers. Mappen worden overgeslagen als ze geen afspelbare bestanden bevatten.

Basisbediening

Audiobron

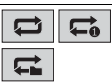

	Schakelt tussen afspelen en pauzeren.
	Bestanden vooruit of achteruit overslaan.
	Gaat snel voorwaarts of snel achterwaarts.
	Stelt een herhaalde afspeellijst in voor alle bestanden/de huidige map/het huidige bestand.
	De bestanden worden wel of niet in een willekeurige volgorde afgespeeld.



Selecteert een bestand in de lijst.

Tik op een bestand in de lijst om het af te spelen.

TIPS

- Als u een map in de lijst aantikt, wordt de inhoud getoond. U kunt een bestand in de lijst afspelen door het aan te tikken.
- U kunt tussen de volgende mediabestandsstypen schakelen.
 - : Gecomprimeerde audiobestanden
 - : Gecomprimeerde videobestanden
 - : Beeldbestanden

Videobron

! LET OP

Om veiligheidsredenen kan er geen videobeeld worden weergegeven als het voertuig rijdt. Om videobeelden weer te geven, moet u eerst op een veilige plaats stoppen en de handrem aantrekken.



Schakelt tussen afspelen en pauzeren.



Bestanden vooruit of achteruit overslaan.







Gaat snel voorwaarts of snel achterwaarts.







Stelt een herhaalde afspeellijst in voor alle bestanden/de huidige map/het huidige bestand.

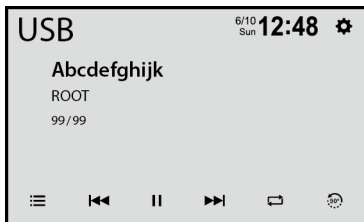

	<p>Selecteert een bestand in de lijst. Tik op een bestand in de lijst om het af te spelen.</p> <p>TIPS</p> <ul style="list-style-type: none"> • Als u een map in de lijst aantikt, wordt de inhoud getoond. U kunt een bestand in de lijst afspelen door het aan te tikken. • U kunt tussen de volgende mediabestandstypen schakelen. <ul style="list-style-type: none"> – : Gecomprimeerde audiobestanden – : Gecomprimeerde videobestanden – : Beeldbestanden
	<p>U kunt [Helderheid]/[Contrast]/[Kleur] aanpassen door op [+]/[-] te tikken.</p>

Afbeeldingsbron



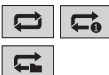

	<p>Schakelt tussen afspelen en pauzeren.</p>
	<p>Bestanden vooruit of achteruit overslaan.</p>
	<p>Draait de weergegeven afbeelding 90° met de klok mee.</p>
	<p>Stelt een herhaalde afspeellijst in voor alle bestanden/de huidige map/het huidige bestand.</p>

**Selecteert een bestand in de lijst.**

Tik op een bestand in de lijst om het af te spelen.

TIPS

- Als u een map in de lijst aantikt, wordt de inhoud getoond. U kunt een bestand in de lijst afspelen door het aan te tikken.
- U kunt tussen de volgende mediabestandstypen schakelen.
 - : Gecomprimeerde audiobestanden
 - : Gecomprimeerde videobestanden
 - : Beeldbestanden

iPhone

OPMERKING

iPhone kan in deze handleiding iPod worden genoemd.

Uw iPhone aansluiten

Tijdens het koppelen van een iPhone aan dit product, worden de instellingen automatisch geconfigureerd voor het apparaat dat u wilt aansluiten. Kijk voor meer informatie over de compatibiliteit in Compatibele iPhone-modellen (pagina 61).

1 Verbind uw iPhone.

- iPhone via USB

2 Tik op .

3 Tik op [iPod].

OPMERKING





Raadpleeg de installatiehandleiding voor de USB-verbinding.

Basisbediening

Audiobron

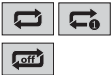

Schakelt tussen afspelen en pauzeren.

	 <p>Bestanden vooruit of achteruit overslaan.</p>
	 <p>Gaat snel voorwaarts of snel achterwaarts.</p>
	<p>Stelt een herhaalde afspeellijst in voor alles in de geselecteerde lijst/het huidige nummer.</p>
	<p>Speelt nummers in de/het geselecteerde lijst/album in willekeurige volgorde af.</p>
	<p>Selecteert een muziekstuk in de lijst. Tik op de categorie en vervolgens op de titel van de lijst om de geselecteerde lijst af te spelen.</p> <p>TIP Als u Engels gebruikt als systeemtaal, is de alfabetische zoekfunctie beschikbaar. Tik op de eerste zoekbalk om deze functie te gebruiken.*</p> <p>OPMERKINGEN</p> <ul style="list-style-type: none"> • Afhankelijk van de generatie of versie van de iPhone zijn sommige functies mogelijk niet beschikbaar. • Slechts 2 000 nummers in de iPhone zijn beschikbaar in de lijst als de iPhone meer dan 2 000 nummers heeft. Het aantal beschikbare nummers hangt af van de iPhone.

* Deze functie is alleen beschikbaar in de nummerlijst.

USB Mirroring

Met de USB Mirroring kunt u in de auto genieten van compatibele smartphoneapps. U kunt compatibele USB Mirroring-applicaties bedienen met vingerbewegingen, zoals aantikken, slepen, schuiven of kort aanraken op het scherm van dit product.

OPMERKINGEN

- De ondersteunde vingerbewegingen kunnen verschillen afhankelijk van de compatibele USB Mirroring-applicatie.
- Als u USB Mirroring wilt gebruiken, moet u eerst de USB Mirroring-compatibele applicaties op de smartphone installeren.
- Lees eerst Gebruik van app-gebaseerde verbonden content (pagina 61) voordat u deze handeling verricht.

WAARSCHUWING

Het gebruik van bepaalde functies van de smartphone tijdens het rijden is in uw land mogelijk niet toegestaan, dus zorg dat u op de hoogte bent en houd u aan de wettelijke voorschriften. Indien u twijfelt of het gebruik van een bepaalde functie is toegestaan, moet u de functie alleen gebruiken terwijl het voertuig geparkeerd is. Gebruik geen enkele functie tenzij het veilig is om deze te gebruiken onder de heersende omstandigheden.

USB Mirroring gebruiken

Belangrijk

- Pioneer is niet verantwoordelijk voor content of functies via USB Mirroring. De leveranciers van de applicatie en de content zijn daarvoor verantwoordelijk.
- De beschikbaarheid van andere content en services dan die van Pioneer, waaronder apps en connectiviteit, kan zonder voorafgaande kennisgeving wijzigen of stoppen.
- Wanneer USB Mirroring met het Pioneer-product gebruikt wordt, worden beschikbare content en functies beperkt tijdens deelname aan het verkeer.

Startprocedure

Tijdens het koppelen van een smartphone aan dit product, worden de instellingen automatisch geconfigureerd voor het apparaat dat u wilt aansluiten.

TIPS

- Tik op het gewenste applicatiepictogram nadat de USB Mirroring-app is gestart.
- Als u uw apparaat met dit product verbindt terwijl er al een USB Mirroring-compatibele applicatie actief is, dan verschijnt het applicatiebedieningsscherf op dit product.
- Na het starten van de gewenste applicatie verschijnt het bedieningsscherf van de applicatie.

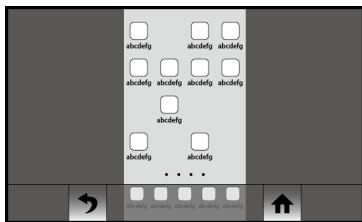

Geeft het hoofdmenu van het USB Mirroring-bronscherm weer.



Voor gebruikers van een smartphone (Android™)

Systeme vereiste

Android 5.0 of hoger

OPMERKINGEN

- [Android MSC] wordt gedeactiveerd om deze functie te kunnen gebruiken (pagina 50).
- De mogelijkheid om video af te spelen hangt af van het aangesloten Android-apparaat.

- 1 Tik op .
- 2 Tik op  en vervolgens op [Instellingen Telefoon].
- 3 Tik op [Mirroring] in de [Prioriteit]-instelling.
- 4 Ontgrendel uw smartphone en koppel deze aan dit product via USB.
Raadpleeg de installatiehandleiding.
- 5 Tik op  en veeg vervolgens naar links op het scherm.
- 6 Tik op [Mirroring].
De USB Mirroring-app wordt gestart.

Apple CarPlay

U kunt iPhone-applicaties bedienen met vingerbewegingen, zoals aantikken, slepen, schuiven of kort aanraken op het scherm van dit product.

Compatibele iPhone-modellen

Kijk voor meer informatie over de compatibiliteit van iPhone-modellen op de volgende website.

<https://www.apple.com/ios/carplay>

OPMERKING

De compatibele vingerbewegingen verschillen afhankelijk van de applicatie voor de iPhone.

WAARSCHUWING

Het gebruik van bepaalde functies van een iPhone tijdens het rijden is in uw land mogelijk niet toegestaan, dus zorg dat u op de hoogte bent en houd u aan de wettelijke voorschriften. Indien u twijfelt of het gebruik van een bepaalde functie is toegestaan, moet u de functie alleen gebruiken terwijl het voertuig geparkeerd is. Gebruik geen enkele functie tenzij het veilig is om deze te gebruiken onder de heersende omstandigheden.

Apple CarPlay gebruiken

Belangrijk

Apple CarPlay is mogelijk niet beschikbaar in uw land of gebied.

Voor meer details over Apple CarPlay kunt u een bezoek brengen aan deze site:

<https://www.apple.com/ios/carplay>

- De inhoud en functies van de ondersteunde applicaties vallen onder de verantwoordelijkheid van de leverancier van de App.
- In Apple CarPlay wordt de functionaliteit van het product beperkt tijdens het rijden; de beschikbare functies worden bepaald door de provider van de App.
- Met Apple CarPlay hebt u toegang tot andere applicaties dan de vermelde (onderhevig aan beperkingen tijdens het rijden).
- PIONEER IS NIET VERANTWOORDELIJK VOOR EN AANVAARDT GEEN AANSPRAKELIJK VOOR (NIET-PIONEER) APPS EN INHOUD VAN DERDEN, INCLUSIEF MAAR NIET BEPERKT TOT ONNAUWKEURIGHEDEN OF ONVOLLEDIGE INFORMATIE.

De rijpositie instellen

Voor een optimale bruikbaarheid van Apple CarPlay dient u de rijpositie correct in te stellen voor uw wagen. De instelling wordt toegepast wanneer de volgende keer een voor Apple CarPlay geschikt apparaat wordt gekoppeld aan dit product.

1 Tik op .

2 Tik op .

- 3 Tik op [Instellingen Telefoon].
- 4 Tik op [Bestuurd. Plaats].
[Links]
Selecteer deze optie voor een wagen met stuur links.
[Rechts]
Selecteer deze optie voor een wagen met stuur rechts.

Startprocedure

- 1 Sluit een voor Apple CarPlay geschikt apparaat op dit product aan via USB.
- 2 Tik op .
- 3 Tik op [Apple CarPlay].
Het applicatiescherm verschijnt.

TIP

U kunt de functie Siri gebruiken door op de -toets te tikken nadat Apple CarPlay geactiveerd is.

OPMERKINGEN

- Voor meer informatie over de USB-aansluiting raadpleegt u de installatiehandleiding.
- Als een voor Apple CarPlay geschikt apparaat aangesloten is en een ander scherm wordt weergegeven, tikt u boven in het beginmenuscherm op [Apple CarPlay] om het scherm van het applicatiemenu weer te geven.
- Handenvrij telefoneren via draadloze Bluetooth-technologie is niet mogelijk terwijl Apple CarPlay is ingeschakeld. Als Apple CarPlay wordt ingeschakeld tijdens een gesprek met een telefoon die niet geschikt is voor Apple CarPlay, wordt de Bluetooth-verbinding beëindigd wanneer de oproep wordt beëindigd.

Android Auto™

U kunt Android-applicaties bedienen met vingerbewegingen, zoals aantikken, slepen, schuiven of kort aanraken op het scherm van dit product.

Compatibele Android-apparaten

Kijk voor meer informatie over de compatibiliteit van Android-modellen op de volgende website.

<https://support.google.com/androidauto>

OPMERKINGEN

- [Android MSC] wordt gedeactiveerd om deze functie te kunnen gebruiken (pagina 50).
- De compatibele vingerbewegingen verschillen afhankelijk van de applicatie voor de smartphone.



WAARSCHUWING

Het gebruik van bepaalde functies van de smartphone tijdens het rijden is in uw land mogelijk niet toegestaan, dus zorg dat u op de hoogte bent en houdt u aan de wettelijke voorschriften. Indien u twijfelt of het gebruik van een bepaalde functie is toegestaan, moet u de functie alleen gebruiken terwijl het voertuig geparkeerd is. Gebruik geen enkele functie tenzij het veilig is om deze te gebruiken onder de heersende omstandigheden.

Android Auto gebruiken



Belangrijk



Android Auto is mogelijk niet beschikbaar in uw land of gebied.

Voor meer details over Android Auto raadpleegt u de ondersteuningssite van Google:

<http://support.google.com/androidauto>

- De inhoud en functies van de ondersteunde applicaties vallen onder de verantwoordelijkheid van de leverancier van de App.
- In Android Auto wordt de functionaliteit van het product beperkt tijdens het rijden; de beschikbare functies worden bepaald door de provider van de App.
- Met Android Auto hebt u toegang tot andere applicaties dan de vermelde (onderhevig aan beperkingen tijdens het rijden).
- PIONEER IS NIET VERANTWOORDELIJK VOOR EN AANVAART GEEN AANSPRAKELIJK VOOR (NIET-PIONEER) APPS EN INHOUD VAN DERDEN, INCLUSIEF MAAR NIET BEPERKT TOT ONNAUWKEURIGHEDEN OF ONVOLLEDIGE INFORMATIE.

Startprocedure

- 1 Tik op .
- 2 Tik op  en vervolgens op [Instellingen Telefoon].
- 3 Tik op [Android Auto] in de [Prioriteit]-instelling.

4 Sluit een voor Android Auto™ geschikt apparaat op dit product aan via USB. Het applicatiescherm verschijnt.

TIP

U kunt de spraakherkenningsfunctie gebruiken door op de -toets te tikken nadat Android Auto geactiveerd is.

OPMERKINGEN

- Voor meer informatie over de USB-aansluiting raadpleegt u de installatiehandleiding.
- Wanneer het apparaat voor Android Auto op dit apparaat is aangesloten, is het apparaat tegelijkertijd ook gekoppeld via Bluetooth. Als er reeds vijf apparaten gekoppeld zijn, verschijnt een bericht om te bevestigen of het geregistreerde apparaat moet worden verwijderd. Tik op [Akkoord] als u het apparaat wilt verwijderen. Als u een ander apparaat wilt verwijderen, tikt u op [Bluetooth-instellingen] en verwijdert u de apparaten handmatig (pagina 16).
- Als Android Auto wordt ingeschakeld tijdens een gesprek op een mobiele telefoon die niet compatibel is met Android Auto, dan wordt de Bluetooth-verbinding na de oproep overgeschakeld naar het met Android Auto compatibele apparaat.

AUX

U kunt het videobeeld weergeven van het apparaat dat op de video-ingang is aangesloten.

LET OP

Om veiligheidsredenen kan er geen videobeeld worden weergegeven als het voertuig rijdt. Om videobeelden weer te geven, moet u eerst op een veilige plaats stoppen en de handrem aantrekken.

OPMERKING

Voor de verbinding is een AV-kabel met ministekker (afzonderlijk verkocht) vereist. Raadpleeg de installatiehandleiding voor meer informatie.

Startprocedure

- 1 Tik op  en veeg vervolgens naar links op het scherm.
- 2 Tik op [AUX].
Het AUX-scherm verschijnt.

Basisbediening

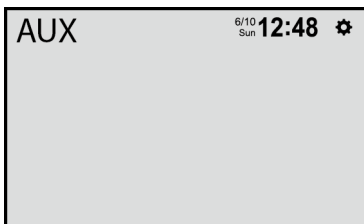

Camera

U kunt het videobeeld weergeven van het apparaat dat op de video- of camera-ingang is aangesloten. Raadpleeg de installatiehandleiding voor meer informatie.

LET OP

Om veiligheidsredenen kan er geen videobeeld worden weergegeven als het voertuig rijdt. Om videobeelden weer te geven, moet u eerst op een veilige plaats stoppen en de handrem aantrekken.



Startprocedure

- 1 Tik op  en veeg vervolgens naar links op het scherm.
- 2 Tik op [Camera] voor aangesloten cameraweergave.
Het videobeeld wordt op het scherm weergegeven.

Instellingen



U kunt diverse instellingen aanpassen in het hoofdmenu.

Het instellingen scherm weergeven

- 1 Tik op .
- 2 Tik op .
- 3 Tik op een van de volgende categorieën en selecteer vervolgens de opties.
 - Systeeminstellingen (pagina 43)
 - Instellingen Beeldscherm (pagina 45)
 - Audio & EQ-instellingen (pagina 46)
 - Bluetooth-instellingen (pagina 15)
 - Camera-instellingen (pagina 47)
 - Instellingen Telefoon (pagina 50)

Systeminstellingen

De menu-items verschillen naargelang de bron.

Menu-item	Beschrijving
[Taal kiezen]	Selecteer de systeemtaal. OPMERKINGEN <ul style="list-style-type: none"> • Als de gebruikte taal niet overeenkomt met de taalinstelling van dit toestel, wordt tekst wellicht niet juist weergegeven. • Het is mogelijk dat sommige tekens niet juist worden weergegeven.
[Datum & Tijd]	Stel de klok in door op  of  te tikken. U kunt de volgende onderdelen bedienen: Jaar, maand, datum, uur, minuut. TIPS <ul style="list-style-type: none"> • U kunt de notatie voor de tijdweergave wijzigen naar [AM], [PM] of [24H]. • U kunt de volgorde van de maand-/datumweergave wijzigen: [DD/MM/YY], [MM/DD/YY].
[Pieptoon]	Zet uit om de pieptoon uit te schakelen wanneer op de toets of het scherm wordt getikt.
[Instellingen DAB]	(pagina 23)

Menu-item	Beschrijving
[Instellingen Radio]	(pagina 26)
[Fabrieksherstel]	<p>Tik op [OK] om de instellingen weer op de standaardinstellingen te zetten.</p> <p> LET OP</p> <p>Zet de motor niet uit tijdens het herstellen van de instellingen.</p> <p>OPMERKINGEN</p> <ul style="list-style-type: none">• Deze instelling kan alleen worden gebruikt als u het voertuig op een veilige plaats parkeert en de handrem aantrekt.• De bron is uitgeschakeld en de Bluetooth-verbinding wordt verbroken voordat het proces start.• Voordat u begint met het herstellen, koppelt u alle apparaten los die op de USB-poort zijn aangesloten. Anders kunnen bepaalde instellingen mogelijk niet correct worden hersteld.

Menu-item	Beschrijving
[Systeem informatie]	<p>Weergeven en bijwerken van de firmwareversie.</p> <p> LET OP</p> <ul style="list-style-type: none"> • Het USB-geheugenapparaat voor het bijwerken moet het juiste updatebestand bevatten. • Schakel dit apparaat nooit uit en koppel het USB-apparaat nooit los tijdens het updaten van de firmware. • De firmware kan alleen bijgewerkt worden wanneer het voertuig stilstaat en de handrem is aangetrokken. <ol style="list-style-type: none"> 1 Download de firmware-updatebestanden naar uw computer. 2 Sluit een leeg (geformatteerd) USB-geheugenapparaat aan op de computer, zoek dan het juiste updatebestand en kopieer het naar het USB-geheugenapparaat. 3 Sluit het USB-geheugenapparaat direct op dit product aan (pagina 28). 4 Geef het [Systeeminstellingen]-scherm weer (pagina 43). 5 Tik op [Systeem informatie]. 6 Tik op [Update]. Informatie over de nieuwe firmwareversie wordt weergegeven. 7 Tik op [Update]. Volg de instructies op het scherm om het bijwerken van de firmware te voltooien. <p>OPMERKINGEN</p> <ul style="list-style-type: none"> • Dit product wordt automatisch gereset nadat de firmware goed is geüpdatet. • Als op het scherm een foutmelding verschijnt, tik dan op het scherm en voer bovenstaande stappen opnieuw uit.
[Licence]	De licentie van de open bron weergeven.

Instellingen Beeldscherm





De menu-items verschillen naargelang de bron.



Menu-item	Beschrijving
[Automatisch Dimmen]	Activeer om de dimmerfunctie automatisch aan te zetten wanneer de koplampen van de wagen worden ingeschakeld.
[Dagverlichting]	Tik op [+]/[-] om de helderheid van het beeldscherm overdag aan te passen.

Menu-item	Beschrijving
[Nachtverlichting]	Tik op [+] / [-] om de helderheid van het beeldscherm 's nachts aan te passen.
[Verlichting]	Selecteer een verlichtingskleur uit de lijst met vooraf ingestelde kleuren.
[Achtergrond afbeelding]	Tik op de achtergrond in de vooraf ingestelde items in dit product of op originele afbeeldingen via het externe apparaat en tik op [Opslaan]. De achtergrond kan worden ingesteld op basis van selecties voor het beginmenuscherm en het AV-bedieningsscherm.
Voor ingesteld display	Selecteer het gewenste, vooraf ingestelde achtergrondscherm.
	Selecteer het beeld voor de achtergrondweergave van het aangesloten USB-geheugenapparaat. 1 Sluit het USB-geheugenapparaat aan op dit product (pagina 28). 2 Tik op . 3 Selecteer het gewenste beeld.
 (aangepast)	Geeft het geïmporteerde beeld van het USB-geheugenapparaat weer als achtergronddisplay.
 (uit)	Verbergt het achtergronddisplay.

Audio & EQ-instellingen

De menu-items verschillen naargelang de bron. Sommige menu-items worden onbeschikbaar wanneer het volume wordt gedempt.

Menu-item	Beschrijving
[Fader/Balans]	Tik op  of  om de balans van de luidspreker vóór/achter aan te passen. Stel [Voor] en [Acht.] in op [0] wanneer een tweeluidsprekersysteem wordt gebruikt. Tik op  of  om de balans van de luidspreker links/rechts aan te passen. TIP U kunt de waarde ook instellen door het punt in de tabel te verslepen.
[Sub/X-Over]	
[Subwoofer]	Selecteer uitvoer via achtersubwoofer in- of uitschakelen op dit product.

Menu-item	Beschrijving
[HPF Voor] [HPF Voor] [Subwoofer LPF]	Pas het luidsprekeruitgangsniveau van de luisterpositie aan door op [+] / [-] te tikken.
[EQ] [Superbas] [Powerful] [Natural] [Vocal] [Flat] [Custom]	<p>Selecteer of pas de equalizercurve aan. Selecteer een curve die u wilt gebruiken als basis voor de aanpassing, tik vervolgens de frequentie aan die u wilt aanpassen.</p> <p>TIPS</p> <ul style="list-style-type: none"> Als u wijzigingen aanbrengt wanneer een curve [Superbas], [Powerful], [Natural], [Vocal], of [Flat] geselecteerd is, dan worden de instellingen van de equalizer-curve verplicht gewijzigd in [Custom]. [Custom]-curves kunnen voor alle bronnen in het algemeen worden aangemaakt. Als u met uw vinger over meerdere balken van equalizerbanden veegt, wordt elke equalizer-curve ingesteld op de positie die u met uw vinger aanraakt.
[Volume] [Algemeen] [Beltoon] [Gesprek] [Navi] [Stem] [Verkeersaankondiging]	Pas het volume aan door op [+] / [-] te tikken.
[Luidspreker niveau] Luidsprekertypes [Links voor] [Rechts voor] [Links achter] [Rechts achter] [Subwoofer]	<p>Pas het luidsprekeruitgangsniveau van de luisterpositie aan.</p> <p>1 Tik op  of  om het geselecteerde luidsprekeruitgangsniveau aan te passen.</p> <p>OPMERKING</p> <p>[Subwoofer] is beschikbaar wanneer [Subwoofer] in de [Sub/X-Over]-instelling geactiveerd is.</p>
[Volume] [Uit] [Laag] [Midden] [Hoog]	Compenseert tekortkomingen in de lage-frequenties en hoge-frequenties bij een lage geluidsinstelling.
[BASS Boost] [0] tot [6]	Pas het niveau van de bass boost aan.

Camera-instellingen

De menu-items verschillen naargelang de bron.

Er is een afzonderlijk verkrijgbare achteruitkijkcamera vereist voor het gebruik van de achteruitkijkcamerafunctie. (Raadpleeg uw dealer voor details.)

► Achteruitkijkcamera

Het product heeft een functie waarmee het beeld van de achteruitkijkcamera automatisch over het volledige scherm wordt weergegeven wanneer de schakelhendel in de positie ACHTERUIT (R) wordt gezet.

In de Camera View-stand kunt u ook controleren wat zich tijdens het rijden achter uw voertuig bevindt.

► Camera voor Camera View-stand

Camera View kan op elk ogenblik worden weergegeven. Merk op dat het camerabeeld bij deze instelling niet herschaald wordt om op het scherm te passen, en dat een gedeelte van wat de camera ziet niet op het scherm zichtbaar is.

Om het camerabeeld weer te geven, tikt u op [Camera] op het beginmenuscherm (pagina 14).

OPMERKING

Om de achteruitkijkcamera in te stellen als de camera voor de Camera View-stand, activeert u [Ingang camera achter] (pagina 48).



LET OP

Pioneer adviseert het gebruik van een camera die spiegelbeeld omgekeerd weergeeft, anders verschijnt de beeldweergave in spiegelbeeld.

- Controleer meteen of het beeld van de achteruitkijkcamera wordt weergegeven wanneer de schakelhendel vanuit een andere positie in ACHTERUIT (R) wordt gezet.

Menu-item	Beschrijving
[Ingang camera achter]	De activering van de achteruitkijkcamera instellen.
[Camera View] [Normal] [Achteruit]	Selecteer de manier waarop het schermbeeld van een camera verschijnt.
[Parkeerhulp]	U kunt instellen of de richtlijnen van de parkeerhulp op de beelden van de achteruitkijkcamera worden weergegeven wanneer u achteruitrijdt met uw wagen.

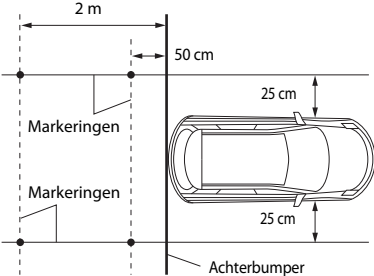
Menu-item	Beschrijving
[Parkeerhulp instellen]	<p>1 De richtlijnen aanpassen door ▲/▼/◀/▶ op het scherm te slepen of aan te tikken.</p> <p>2 Tik op [OK] om de instellingen te voltooien. Tik op [Reset] om de instellingen te resetten.</p> <p>⚠ LET OP</p> <ul style="list-style-type: none"> Parkeer het voertuig op een veilige plaats en trek de handrem aan voordat u begint met het afstellen van de richtlijnen. Zet de contactschakelaar uit (ACC OFF) voordat u uit het voertuig stapt om de markeringen te plaatsen. De achteruitkijkcamera heeft een beperkt bereik. Ook kunnen de richtlijnen voor de voertuigbreedte en de afstand die op het beeld van de achteruitkijkcamera worden weergegeven, verschillen van de feitelijke voertuigbreedte en afstand. (De richtlijnen zijn rechte lijnen.) De beeldkwaliteit kan verslechteren afhankelijk van de gebruiksomgeving, zoals 's nachts of op erg donkere plaatsen. <p>OPMERKINGEN</p> <ul style="list-style-type: none"> Deze instelling kan alleen worden gebruikt als u het voertuig op een veilige plaats parkeert en de handrem aantrekt. Gebruik verpakkingstape of iets dergelijks en maak hiermee markeringen zoals hierna aangegeven voor u de richtlijnen instelt, zodat de richtlijnen in overeenstemming kunnen worden gebracht met de markeringen. 
[Aanpassing achteruitkijkcamera]	Om het volgende menu aan te passen, tikt u op [+] / [-] om aan te passen.
[Helderheid] [-10] tot [+10]	Pas de intensiteit van de zwartweergave aan.
[Contrast] [-10] tot [+10]	Pas het contrast aan.

Menu-item	Beschrijving
[Kleur] [-10] tot [+10]	Pas de kleurverzadiging aan.



Instellingen Telefoon

De instellingen zijn niet beschikbaar wanneer het USB-geheugenapparaat aangesloten is.

Menu-item	Beschrijving
[Prioriteit] [Android Auto] [Mirroring]	Selecteer de functie die prioriteit heeft wanneer uw smartphone (Android) met het apparaat verbonden is.
[Android MSC]	Stel de USB-verbindingsmodus voor uw smartphone (Android) in op MSC (massaopslagklasse).
[Bestuurd. Plaats] [Rechts] [Links]	De rijpositie instellen. <ul style="list-style-type: none"> • Apple CarPlay (pagina 37)

Andere functies

De datum en tijd instellen

- 1 Tik op de huidige tijd op het scherm.
- 2 Tik op  of  om de juiste datum en tijd in te stellen.
U kunt de volgende onderdelen bedienen: Jaar, maand, datum, uur, minuut.

TIPS

- U kunt de notatie voor de tijdweergave wijzigen naar [AM], [PM] of [24H].
- U kunt de volgorde van de maand-/datumweergave wijzigen: [DD/MM/YY], [MM/DD/YY].

Het product terugstellen op de standaardinstellingen

U kunt de instellingen of opgenomen inhoud terugzetten naar de standaardinstellingen vanaf [Fabrieksherstel] in het [Systeeminstellingen]-menu (pagina 44).

Aanhangsel

Storingen verhelpen

Raadpleeg dit hoofdstuk als er problemen zijn met de werking van dit product. De meest voorkomende problemen komen aan bod, met de vermoedelijke oorzaken en de oplossingen. Als u aan de hand van de onderstaande aanwijzingen het probleem niet kunt verhelpen, neem dan contact op met uw dealer of het dichtstbijzijnde officiële Pioneer-servicecentrum.

Algemene problemen

Er wordt een zwart scherm weergegeven en bedienen via de toetsen van het tiptoetsenpaneel is niet mogelijk.

- Het apparaat staat uitgeschakeld.
 - Tik op een willekeurige toets op dit product om de stand uit te schakelen.

Problemen met het AV-scherf

Op het scherm staat een waarschuwingsmelding en de video kan niet worden afgespeeld.

- De handremdraad is niet aangesloten of de handrem is niet aangezet.
 - Sluit de handremdraad correct aan en trek de handrem aan.
- De handremvergrendeling is ingeschakeld.
 - Parkeer uw voertuig op een veilige plaats en trek de handrem aan.

De audio of video slaat over.

- Dit product is niet stevig bevestigd.
 - Zet het product stevig vast.

Er is geen geluid hoorbaar. Het geluidsniveau gaat niet omhoog.

- De kabels zijn niet goed aangesloten.
 - Sluit de kabels op de juiste manier aan.

iPhone kan niet worden bediend.

- De iPhone is vastgelopen.
 - Sluit de iPhone opnieuw aan met de USB-interfacekabel voor iPhone.
 - Update de softwareversie van de iPhone.
- Er heeft zich een fout voorgedaan.
 - Sluit de iPhone opnieuw aan met de USB-interfacekabel voor iPhone.
 - Parkeer uw voertuig op een veilige plaats en zet de contactschakelaar uit (ACC OFF). Zet daarna de contactschakelaar weer aan (ACC ON).
 - Update de softwareversie van de iPhone.
- De kabels zijn niet goed aangesloten.
 - Sluit de kabels op de juiste manier aan.

Het geluid van de iPhone is niet hoorbaar.

- De richting van de audioweergave kan soms automatisch worden omgeschakeld wanneer de Bluetooth- en USB-verbinding gelijktijdig worden gebruikt.
 - Gebruik de iPhone om de richting van de audioweergave te veranderen.

Problemen met het telefoonscherm

Een telefoonnummer intoetsen is niet mogelijk omdat de toetsen van het tiptoetsenpaneel niet actief zijn.

- Uw telefoon heeft geen signaal.
 - Probeer het opnieuw wanneer u weer een signaal heeft.
- Er kan geen verbinding worden gemaakt tussen de mobiele telefoon en dit product.
 - Voer de verbindingsprocedure uit.

Problemen met het applicatiescherm

Een zwart beeld wordt weergegeven.

- Tijdens het gebruik van een applicatie werd de applicatie op de smartphone afgesloten.
 - Tik op  om het scherm met het startmenu te openen.
- Het besturingssysteem van de smartphone wacht mogelijk op bediening op het scherm.
 - Stop het voertuig op een veilige plaats en controleer het scherm van de smartphone.

Het beeld wordt weergegeven, maar de bediening werkt helemaal niet.

- Er heeft zich een fout voorgedaan.
 - Parkeer uw voertuig op een veilige plaats en zet de contactschakelaar uit (ACC OFF). Zet daarna de contactschakelaar weer aan (ACC ON).

De smartphone was niet opgeladen.

- Het opladen stopte omdat de temperatuur van de smartphone steeg als gevolg van langdurig gebruik van de smartphone tijdens het opladen.

- Maak de smartphone los van de kabel en wacht tot de smartphone voldoende is afgekoeld.

→ Er werd meer batterijvermogen verbruikt dan via opladen werd verkregen.

- Dit probleem kan worden opgelost door onnodige services op de smartphone uit te zetten.

Foutberichten

Bij problemen met dit product kan er een foutmelding op het scherm verschijnen. Raadpleeg de tabel hieronder om het probleem te bepalen en voer vervolgens de voorgestelde corrigerende maatregelen uit. Als de fout blijft bestaan, maak dan een notitie van de foutmelding en neem contact op met uw dealer of het dichtstbijzijnde Pioneer-servicecentrum.

DAB

Geen station

- De antenne is niet juist aangesloten.
 - Controleer de aansluiting van de antenne en zoek de zender opnieuw.

Geen Signaal

- De DAB-tuner kan het DAB-signaal niet goed ontvangen.
 - Controleer of het voertuig in de open lucht is met een open ontvangst op het zuiden.
 - Controleer of de magnetische DAB-antenne is aangebracht op een metalen oppervlak buiten op het voertuig.
 - Verplaats de DAB-antenne uit de buurt van obstakels.

USB-geheugenapparaat

Unsupport usb hub device

- De aangesloten USB-hub wordt niet ondersteund door dit product.
- Sluit het USB-geheugenapparaat direct op dit product aan.

This content cannot be played.

- Er is geen afspeelbaar bestand op het USB-opslagapparaat aanwezig.
- Controleer of de bestanden in het USB-opslagapparaat compatibel zijn met dit product.
- Beveiliging voor het aangesloten USB-geheugenapparaat is ingeschakeld.
- Volg de instructies voor het USB-geheugenapparaat om de beveiliging uit te schakelen.
- Het aangesloten USB-geheugenapparaat wordt niet gedetecteerd door dit product.
- Ontkoppel het apparaat en sluit een ander USB-geheugenapparaat aan.

AUDIO FORMAT NOT SUPPORTED

- Dit bestandstype wordt niet ondersteund op dit product.
- Selecteer een afspeelbaar bestand.

No Data

- Er is geen afspeelbaar bestand op het USB-opslagapparaat aanwezig.
- Controleer of de bestanden in het USB-opslagapparaat compatibel zijn met dit product.
- Beveiliging voor het aangesloten USB-geheugenapparaat is ingeschakeld.
- Volg de instructies voor het USB-geheugenapparaat om de beveiliging uit te schakelen.

USB Mirroring

Autolink can't connect right now. When it's safe to do so, check your Android phone.

- De verbinding kon niet tot stand worden gebracht.
- Stop uw voertuig op een veilige plaats en trek de handrem aan. Voer de handelingen overeenkomstig de volgende situaties uit.
- Wanneer de melding op uw mobiele apparaat verschijnt, volgt u de melding.
- Wanneer de melding niet op uw mobiele apparaat verschijnt, annuleert u het downloaden van de toepassing en voert u de verbinding met het apparaat opnieuw uit.

Mobile phone is standby,any touch wake up!

- Het scherm van het mobiele apparaat dat verbonden is met het apparaat, wordt uitgeschakeld.
- Ontgrendel uw mobiele apparaat.

Android Auto

Om Android Auto te gebruiken, moet u uw auto stoppen en de instructies op uw telefoon volgen

- De standaardinstellingen worden weergegeven op het scherm van het met Android Auto compatibele apparaat, of beelden worden niet uitgevoerd door het met Android Auto compatibele apparaat.
- Parkeer uw wagen op een veilige plaats en volg de instructies op het scherm. Als de foutmelding nog steeds wordt weergegeven nadat u de instructies op het scherm heeft uitgevoerd, sluit u het apparaat opnieuw aan.

Geen apparaten beschikbaar Sluit een Android-telefoon aan met een USB-kabel

- Het scherm van het mobiele apparaat dat verbonden is met het apparaat, wordt uitgeschakeld.
- Ontgrendel uw mobiele apparaat.

Camera en AUX

Geen videosignaal

- Er is geen videosignaalingang.
- Controleer of de verbinding met het apparaat tot stand is gebracht en of er uitvoer van het externe apparaat is.

Bluetooth

Handsfree device is not connected

- De Bluetooth HFP van de telefoon is niet verbonden en kan geen oproepen tot stand brengen.
- Maak een Bluetooth-verbinding (pagina 15).

Phone book access is not authorized

- De Bluetooth PBAPC van de mobiele telefoon is niet verbonden en het telefoonboek kan niet worden gedownload.
- Maak een PBAPC-verbinding. U dient uw telefoon te bedienen en het apparaat de toelating te geven om de contactgegevens op uw telefoon te openen. Wanneer de desbetreffende informatie op uw telefoon verschijnt, volgt u de melding.

Diversen

Voorzichtigheid! USB overstroom

- Te hoge stroom wordt gedetecteerd.
- Controleer de USB-aansluiting. Voer een van de volgende handelingen uit om de situatie te verhelpen.

- Zet de contactschakelaar (ACC OFF) uit en zet de contactschakelaar dan weer aan (ACC ON).
- Schakel het apparaat uit en vervolgens weer aan.
- Ontkoppel de (+) accukabel en sluit deze vervolgens weer aan.

Voorzichtigheid! AMP-overbelasting

- Er wordt een overbelasting van de versterker gedetecteerd.
- Controleer de aansluiting van de versterker. Voer een van de volgende handelingen uit om de situatie te verhelpen.
- Schakel de contactschakelaar uit (ACC OFF). Schakel de contactschakelaar na minstens 9 seconden weer in (ACC ON).
- Ontkoppel de (+) accukabel en sluit deze vervolgens weer aan.

Gedetailleerde informatie voor af speelbare media

Compatibiliteit

Algemene opmerkingen over het USB-geheugenapparaat

- Leg het USB-geheugenapparaat niet op een plaats met hoge temperaturen.
- Afhankelijk van het soort USB-geheugenapparaat dat u gebruikt, kan het gebeuren dat dit product het geheugenapparaat niet herkent of de bestanden niet juist kunnen worden afgespeeld.
- De tekstinformatie van sommige audio- en videobestanden wordt mogelijk niet correct weergegeven.
- Bestandsnaamextensies moeten correct gebruikt worden.

- Er kan een korte vertraging zijn bij het beginnen met afspelen van bestanden op een USB-geheugenapparaat met een ingewikkelde mappenstructuur.
- De bediening kan verschillen afhankelijk van het type USB-geheugenapparaat.
- Het is mogelijk dat sommige muziekbestanden op een USB niet kunnen worden afgespeeld als gevolg van de eigenschappen van het bestand, de bestandsindeling, de gebruikte opnamesoftware, de weergave-omgeving, de opslagomstandigheden, e.d.

Compatibiliteit van een USB-geheugenapparaat

- Raadpleeg Specificaties (pagina 63) voor details over de compatibiliteit van een USB-geheugenapparaten met dit product.
 - Protocol: bulk
 - USB-geheugenapparaten kunnen niet via een USB-hub op dit product worden aangesloten.
 - Gepartitioneerde USB-geheugenapparaten kunnen niet op dit product gebruikt worden.
 - Maak het USB-geheugenapparaat stevig vast voordat u gaat rijden. Laat het USB-geheugenapparaat niet op de grond vallen, omdat het dan onder het rem- of gaspedaal terecht kan komen.
 - Er kan een kleine vertraging optreden bij het afspelen van audiobestanden die met afbeeldinggegevens zijn gecodeerd.
 - Sommige USB-geheugenapparaten kunnen ruis veroorzaken in radio-uitzendingen wanneer ze op dit product worden aangesloten.
 - Sluit niets anders dan een USB-geheugenapparaat aan.
- De volgorde van geluidsbestanden op een USB-geheugenapparaat.

Voor een USB-geheugenapparaat is de volgorde anders dan die van een USB-geheugenapparaat.

Gebruiksaanwijzing en aanvullende informatie

- Bestanden beschermd door auteursrechten kunnen niet worden afgespeeld.

Tabel voor mediacompatibiliteit

Algemeen

- Maximale weergavetijd van een audiobestand in een USB-geheugenapparaat: 7,5 u (450 minuten)

USB-geheugenapparaat

CODEC-FORMAAT	MP3, WMA, WAV, AAC, FLAC, AVI, MPEG-PS, MP4, 3GP, MKV, MOV, ASF, FLV, M4V, MPEG-TS
---------------	--

MP3-compatibiliteit

- Versie 2.x van de ID3-tag heeft voorrang wanneer zowel versie 1.x als versie 2.x bestaan.
- Dit product is niet compatibel met: MP3i (MP3 interactief), mp3 PRO, m3u afspeellijst

SAMPLINGFREQUENTIE	8 kHz tot 48 kHz
TRANSMISSIESNELHEID	CBR (8 kbps t/m 320 kbps)/VBR
ID3 TAG	ver.1.0/1.1/2.2/2.3/2.4

WMA-compatibiliteit

- Dit product is niet compatibel met: Windows Media™ Audio 9.2 Professional, Lossless, Voice

SAMPLINGFREQUENTIE	32 kHz tot 48 kHz
--------------------	-------------------

TRANSMISSIESNELHEID	CBR (8 kbps t/m 320 kbps)/VBR
---------------------	-------------------------------

WAV-compatibiliteit

- De bemonsteringsfrequentie die op het display wordt aangegeven, kan zijn afgerond.

SAMPLINGFREQUENTIE	16 kHz tot 48 kHz
KWANTISATIEBITSNELHEID	8 bit, 16 bit

AAC-compatibiliteit

- Dit product kan AAC-bestanden afspelen die met iTunes zijn gemaakt.

SAMPLINGFREQUENTIE	8 kHz tot 48 kHz
TRANSMISSIESNELHEID	CBR (16 kbps t/m 320 kbps)

FLAC-compatibiliteit

SAMPLINGFREQUENTIE	8 kHz tot 192 kHz
KWANTISATIEBITSNELHEID	8 bits, 16 bits, 24 bits

USB-geheugenapparaat

EXTENSIE	.avi
MAX. RESOLUTIE	720 × 576

Compatibiliteit van videobestanden

- Bestanden worden wellicht niet correct afgespeeld, afhankelijk van de omgeving waarin het bestand werd aangemaakt of de inhoud van het bestand.
- Dit product is niet compatibel met packet write data transfer.
- Dit product kan, gerekend vanaf het eerste teken, maximaal 32 tekens herkennen, inclusief de bestandsextensie en de mapnaam. Afhankelijk van het weergavegebied kan dit product proberen om de tekens met een kleinere lettergrootte weer te geven. Het maximumaantal tekens dat kan worden weergegeven, verschilt afhankelijk van

de breedte van de tekens en van het weergavegebied.

- De volgorde van de mapselectie en andere handelingen kan veranderd zijn, afhankelijk van de codering of de schrijfssoftware.
- Ongeacht de lengte van het onbespeelde gedeelte tussen de muziekstukken in de oorspronkelijke opname, zullen bestanden met gecomprimeerde audio altijd een korte pauze tussen de muziekstukken inlassen.
- Afhankelijk van de bitsnelheid worden bestanden mogelijk niet afgespeeld.
- De maximale resolutie is afhankelijk van de compatibele video-codec.

.avi

Compatibele video-codec	MPEG4, H.264
Maximale resolutie	1 920 × 1 080
Maximale beeldsnelheid	30 fps

.mpg/.mpeg

Compatibele video-codec	MPEG2
Maximale resolutie	720 × 576
Maximale beeldsnelheid	30 fps

.mp4

Compatibele video-codec	MPEG4, H.264
Maximale resolutie	1 920 × 1 080
Maximale beeldsnelheid	30 fps

.3gp

Compatibele video-codec	H.264
Maximale resolutie	1 920 × 1 080
Maximale beeldsnelheid	30 fps

.mkv

Compatibele video-codec	MPEG4, H.264, VC-1
Maximale resolutie	1 920 × 1 080
Maximale beeldsnelheid	30 fps

.mov

Compatibele video-codec	MPEG4, H.264
Maximale resolutie	1 920 × 1 080
Maximale beeldsnelheid	30 fps

.flv

Compatibele video-codec	H.264, H.263
Maximale resolutie	1 920 × 1 080
Maximale beeldsnelheid	30 fps

.wmv/.asf

Compatibele video-codec	VC-1
Maximale resolutie	1 920 × 1 080
Maximale beeldsnelheid	30 fps

.m4v

Compatibele video-codec	H.264
Maximale resolutie	1 920 × 1 080
Maximale beeldsnelheid	30 fps

.ts

Compatibele video-codec	MPEG4, H.264, MPEG2
Maximale resolutie	1 920 × 1 080
Maximale beeldsnelheid	30 fps

.m2ts

Compatibele video-codec	H.264, MPEG2
Maximale resolutie	1 920 × 1 080
Maximale beeldsnelheid	30 fps

.mts

Compatibele video-codec	H.264
Maximale resolutie	1 920 × 1 080
Maximale beeldsnelheid	30 fps

Voorbeeld van een mapstructuur**OPMERKING**

Dit product wijst mapnummers toe. De gebruiker kan geen mapnummers toewijzen.

Bluetooth

Het merk *Bluetooth*® en de logo's daarvan zijn gedeponeerde handelsmerken van Bluetooth SIG, Inc. Pioneer Corporation gebruikt deze onder licentie. Andere handelsmerken en handelsnamen zijn eigendom van de respectieve eigenaren.

WMA

Windows Media is een gedeponeerd handelsmerk of een handelsmerk van Microsoft Corporation in de Verenigde Staten en/of in andere landen.

- Dit product bevat technologie die het eigendom is van Microsoft Corporation en die niet gebruikt of gedistribueerd mag worden zonder toestemming van Microsoft Licensing, Inc.

FLAC

Copyright © 2000-2009 Josh Coalson
Copyright © 2011-2013 Xiph.Org
Foundation

Herdistributie en gebruik in bron- en binaire vorm, met of zonder modificatie, zijn toegestaan mits aan de volgende voorwaarden is voldaan:

- Bij herdistributie van de broncode moeten de bovenstaande copyrightinformatie, deze lijst van voorwaarden en de volgende disclaimer worden vermeld.
- Bij herdistributie in binaire vorm moeten de bovenstaande copyrightinformatie, deze lijst van voorwaarden en de

volgende disclaimer worden vermeld in de documentatie en/of andere materialen die bij de verspreiding worden geleverd.

- Noch de naam van de Xiph.org Foundation noch de namen van de medewerkers mogen zonder voorafgaande schriftelijke toestemming gebruikt worden voor goedkeuring of reclame van producten die afgeleid zijn van deze software.

DEZE SOFTWARE WORDT DOOR DE COPYRIGHTHOUDERS GELEVERD IN DE HUIDIGE STAAT ("AS IS") EN ALLE EXPLICIETE OF IMPLICIETE GARANTIES, INCLUSIEF, MAAR NIET BEPERKT TOT, IMPLICIETE GARANTIES VAN VERHANDELBAARHEID EN GESCHIKTHEID VOOR EEN BEPAALD DOEL, WORDEN AFGEWEEZEN. IN GEEN GEVAL ZULLEN DE STICHTING OF DE MEDEWERKERS AANSPRAKELIJKHEID AANVAARDEN VOOR ENIGE DIRECTE, INDIRECTE, INCIDENTELE, SPECIALE, EENMALIGE OF GEVOLGSCHADE (INCLUSIEF, MAAR NIET BEPERKT TOT, DE VERWERVING VAN VERVANGENDE GOEDEREN OF DIENSTEN; VERLIES VAN GEBRUIK, DATA OF GEDERFDE WINST; OF ONDERBREKING VAN ZAKELIJKE ACTIVITEITEN), OP WELKE WIJZE DAN OOK VEROORZAAKT EN GEBASEERD OP WELKE THEORIE VAN AANSPRAKELIJKHEID DAN OOK, HETZIJ UIT CONTRACT, STRIKTE AANSPRAKELIJKHEID OF ONRECHTMATIGE DAAD (INCLUSIEF NALATIGHEID OF ANDERSZINS), DIE OP ENIGE WIJZE VOORTKOMT UIT HET GEBRUIK VAN DEZE SOFTWARE, ZELFS INDIEN GEÏNFORMEERD OVER DE MOGELIJKHEID VAN ZULKE SCHADE.

AAC

AAC is de afkorting van Advanced Audio Coding en verwijst naar een

geluidscompressie-technologie die standaard wordt gebruikt met MPEG-2 en MPEG-4. U kunt verschillende toepassingen gebruiken om AAC-bestanden te coderen, maar bestandsformaten en extensies verschillen naargelang de toepassing die gebruikt werd voor de codering. Dit toestel kan AAC-bestanden afspelen die met iTunes zijn gemaakt.

Google, Android, Google Play

Google, Android en Google Play zijn handelsmerken van Google LLC.

Android Auto

androidauto

Android Auto is een handelsmerk van Google LLC.

Gedetailleerde informatie over de aangesloten iPhone-apparaten

- Pioneer kan niet aansprakelijk worden gesteld voor verloren gegane gegevens van een iPhone, zelfs wanneer die gegevens verloren gaan bij gebruik van dit product. Maak regelmatig een kopie van de gegevens op uw iPhone.
- Laat de iPhone niet lange tijd in direct zonlicht liggen. Overmatige blootstelling aan direct zonlicht kan de temperatuur in de iPhone doen oplopen en storingen veroorzaken.

- Laat de iPhone niet op een plaats met hoge temperaturen liggen.
- Maak de iPhone stevig vast voordat u gaat rijden. Laat de iPhone niet op de grond vallen, omdat deze dan onder het rem- of gaspedaal terecht kan komen.
- Raadpleeg voor meer informatie de handleiding van de iPhone.

iPhone en Lightning



Het gebruik van de Made for Apple-badge betekent dat een accessoire ontworpen is om specifiek te worden aangesloten op de producten van Apple die op de badge vermeld staan en gecertificeerd is door de ontwikkelaar om te voldoen aan de prestatienormen van Apple. Apple is niet verantwoordelijk voor de werking van dit apparaat en voor het voldoen aan de veiligheidsnormen en wettelijke normen. Het gebruik van deze accessoire met een product van Apple kan de prestaties van de draadloze netwerkverbinding negatief beïnvloeden. iPhone en Lightning zijn handelsmerken van Apple Inc., gedeponneerd in de Verenigde Staten en andere landen.

App Store

App Store is een servicemerk van Apple Inc., gedeponneerd in de Verenigde Staten en andere landen.

iOS

iOS is een handelsmerk of gedeponneerd handelsmerk van Cisco in de Verenigde Staten en andere landen en wordt onder licentie gebruikt.

iTunes

iTunes is een handelsmerk van Apple Inc., geregistreerd in de Verenigde Staten en andere landen.

Apple Music

Apple Music is een handelsmerk van Apple Inc., geregistreerd in de Verenigde Staten en andere landen.

Apple CarPlay



Apple CarPlay is een handelsmerk van Apple Inc. Het gebruik van het Apple CarPlay-logo betekent dat een gebruikersinterface van het voertuig voldoet aan de prestatienormen van Apple. Apple is niet verantwoordelijk voor de werking van dit voertuig en voor het voldoen aan de veiligheidsnormen en wettelijke normen. Houd er rekening mee dat het gebruik van dit product met iPhone of iPod invloed kan hebben op de prestatie van de draadloze verbinding.

Siri

Werkt met Siri via de microfoon.

Compatibele iPhone-modellen

- iPhone SE (2e generatie)
- iPhone 11 Pro Max
- iPhone 11 Pro
- iPhone 11
- iPhone XR
- iPhone XS Max
- iPhone XS
- iPhone X
- iPhone 8
- iPhone 8 Plus
- iPhone 7
- iPhone 7 Plus
- iPhone SE (1e generatie)
- iPhone 6s
- iPhone 6s Plus
- iPhone 6
- iPhone 6 Plus
- iPhone 5s

Afhankelijk van de iPhone-modellen, is het mogelijk niet compatibel met sommige AV-bronnen. Ga naar onze website voor details over de compatibiliteit van iPhone met dit product.

Gebruik van app-gebaseerde verbonden content

Belangrijk

Veristen voor toegang tot app-gebaseerde verbonden contentservices met dit product:

- De recentste versie van Pioneer-compatibele verbonden content-applicatie(s) voor de smartphone, beschikbaar bij de serviceprovider en gedownload naar uw smartphone.
- Een geldige account bij de contentserviceprovider.
- Smartphone-abonnement.
Opmerking: Als het abonnement voor uw smartphone niet voorziet in onbeperkt

datagebruik, kunnen er extra kosten door uw leverancier in rekening worden gebracht voor toegang tot app-gebaseerde online content via 3G-, EDGE-en/of LTE (4G)-netwerken.

- Verbinding met internet via 3G, EDGE, LTE (4G) of Wi-Fi-netwerk.
- Optionele Pioneer-adapterkabel voor de verbinding van een iPhone met dit product.

Beperkingen:

- Toegang tot app-gebaseerde verbonden content hangt af van de beschikbaarheid van het mobiele en/of Wi-Fi-netwerk voor verbinding van uw smartphone met internet.
- De beschikbaarheid van services kan geografisch beperkt zijn tot bepaalde gebieden. Neem contact op met de verbonden contentserviceprovider voor meer informatie.
- De functionaliteit van dit product betreffende toegang tot verbonden content is onderhevig aan wijzigingen zonder voorafgaande kennisgeving, en kan beïnvloed worden door een van de volgende zaken: compatibiliteitskwesties met toekomstige firmwareversies van de smartphone; compatibiliteitskwesties met toekomstige versies van de verbonden content-applicatie(s) voor de smartphone; wijzigingen in of stopzetting van de verbonden content-applicatie(s) of service door de provider.
- Pioneer kan niet aansprakelijk worden gesteld voor problemen die ontstaan door fouten of mankementen in app-gebaseerde content.
- De inhoud en functies van de ondersteunde applicaties vallen onder de verantwoordelijkheid van de leverancier van de App.
- In USB Mirroring, Apple CarPlay en Android Auto wordt de functionaliteit van het product beperkt tijdens het

rijden; de beschikbare functies worden bepaald door de provider van de App.

- De beschikbaarheid van de functies USB Mirroring, Apple CarPlay en Android Auto wordt bepaald door de leverancier van de App, en niet door Pioneer.
- Met USB Mirroring, Apple CarPlay en Android Auto heeft u toegang tot andere applicaties dan de vermelde (afhankelijk van beperkingen tijdens het rijden), maar de mate waarin de inhoud kan worden gebruikt, wordt bepaald door de leverancier van de App.

Opmerking over het bekijken van video's

Houd er rekening mee dat het gebruik van dit systeem voor commerciële of openbare doeleinden een inbreuk kan inhouden op de auteursrechten die door de wet worden beschermd.

Correct gebruik van het LCD-scherm

Omggaan met het LCD-scherm

- Wanneer het LCD-scherm gedurende lange tijd wordt blootgesteld aan direct zonlicht, wordt het zeer heet en kan het LCD-scherm beschadigd raken. Wanneer u dit product niet gebruikt, moet u zoveel mogelijk voorkomen dat het wordt blootgesteld aan direct zonlicht.
- Het LCD-scherm moet worden gebruikt binnen het temperatuurbereik dat is aangegeven in Specificaties op pagina 63.
- Gebruik het LCD-scherm niet bij temperaturen boven of onder het voorgeschreven temperatuurbereik,

want anders is het mogelijk dat het LCD-scherm niet normaal werkt en kan het zelfs beschadigd raken.

- Het LCD-scherm wordt verlicht voor een betere zichtbaarheid in het voertuig. Druk er niet met kracht op, omdat het hierdoor beschadigd kan raken.
- Druk niet te hard tegen het LCD-scherm, omdat er dan krassen op kunnen komen.
- Raak bij de bediening van de aanraaktoetsen het LCD-scherm altijd uitsluitend aan met uw vinger. Er kunnen gemakkelijk krassen op het LCD-scherm komen.

LCD-scherm (Liquid Crystal Display)

- Als het LCD-scherm zich in de buurt van de luchtopening van de airconditioning bevindt, zorg er dan voor dat de lucht van de airconditioning er niet tegenaan blaast. Door de hitte van de verwarming kan het LCD-scherm breken, en door koele lucht van de koeler kan er vocht ontstaan in dit product, waardoor het mogelijk beschadigd raakt.
- Er kunnen kleine zwarte of witte puntjes (heldere puntjes) op het LCD-scherm verschijnen. Dit komt door de eigenschappen van het LCD-scherm en duidt niet op een defect.
- Het LCD-scherm is onduidelijker als het wordt blootgesteld aan direct zonlicht.
- Als u een mobiele telefoon gebruikt, moet u de antenne van deze telefoon uit de buurt houden van het LCD-scherm om te voorkomen dat het beeld wordt verstoord door vlekken, gekleurde strepen, e.d.

Onderhoud van het LCD-scherm

- Als u stof van het LCD-scherm veegt of het reinigt, moet u dit product eerst uitschakelen. Veeg het scherm

vervolgens af met een zachte, droge doek.

- Let er bij het schoonvegen van het LCD-scherm op dat er geen krassen op het oppervlak komen. Gebruik geen scherpe of schurende chemische reinigingsmiddelen.

LED-verlichting (lichtgevende diode)

Er zit een led-verlichting in het display die het LCD-scherm verlicht.

- Bij lage temperaturen kan de LED-verlichting vertraagde beelden of een inferieure beeldkwaliteit geven, als gevolg van de eigenschappen van het LCD-scherm. De beeldkwaliteit wordt weer beter zodra de temperatuur hoger wordt.
- De levensduur van de LED-verlichting is meer dan 10 000 uur. Deze waarde kan minder zijn als het toestel bij hoge temperaturen wordt gebruikt.
- Als de LED-verlichting het einde van de levensduur bereikt, wordt het scherm donkerder en is het beeld niet meer zichtbaar. Neem in dat geval contact op met uw dealer of het dichtstbijzijnde officiële Pioneer-servicecentrum.

Specificaties

Algemeen

Nominale stroombron:

14,4 V DC (10,8 V tot 15,1 V toelaatbaar)

Aarding:

Negatieve accupool

Maximaal stroomverbruik:

10,0 A

Afmetingen (B × H × D):

Chassis (DIN):

178 mm × 100 mm × 118 mm

Neus:

188 mm × 118 mm × 10 mm

Chassis (D):

178 mm × 100 mm × 125 mm

Neus:

171 mm × 97 mm × 2 mm

Gewicht:

1,1 kg

Scherm

Schermgrootte/beeldverhouding:

6,75 inch breed/16:9 (effectief weergavegebied: 151,8 mm × 79,68 mm)

Pixels:

800 (breedte) × 480 (hoogte) × 3 (RGB)

Weergavemethode:

TFT actieve matrix

Kleurensysteem:

Compatibel met PAL/NTSC/PAL-M/PAL-N/SECAM

Temperatuurbereik:

-10 °C tot +60 °C

Geluid

Maximaal uitgangsvermogen:

- 50 W × 4

Doorlopende stroomuitgang:

22 W × 4 (50 Hz tot 15 kHz, 5 %THD, 4 Ω LOAD, Beide kanaalgedreven)

Nominale impedantie:

4 Ω (4 Ω tot 8 Ω toegestaan)

Preout-uitgangsniveau (max.): 2,0 V

Equalizer (13-banden grafische equalizer):

Frequentie:

50 Hz/80 Hz/125 Hz/200 Hz/315 Hz/

500 Hz/800 Hz/1,25 kHz/2 kHz/3,15

kHz/5 kHz/8 kHz/12,5 kHz

Opbrengst: ±12 dB (2 dB/stap)

HPF:

Frequentie:

25 Hz/32 Hz/40 Hz/50 Hz/63 Hz/80 Hz/

100 Hz/125 Hz/160 Hz/200 Hz/250 Hz

Subwoofer/LPF:

Frequentie:

25 Hz/32 Hz/40 Hz/50 Hz/63 Hz/80 Hz/

100 Hz/125 Hz/160 Hz/200 Hz/250 Hz

Basversterking:

Opbrengst: +12 dB tot 0 dB (2 dB/stap)

Luidsprekerniveau:
+10 dB tot -24 dB (1 dB/stap)

USB

USB standaardspec:

USB 1.1, USB 2.0 volle snelheid, USB 2.0 hoge snelheid

Max. stroomsterkte: 1,5 A

USB Klasse:

MSC (Massaopslagklasse)

Bestandssysteem: FAT16, FAT32, NTFS

<USB audio>

MP3 decodeerformaat:

MPEG-1 & 2 & 2.5 Audiolaag 3

WMA decodeerformaat:

Ver. 7, 8, 9, 9.1, 9.2 (2 kan. audio)

AAC decodeerformaat:

MPEG-4 AAC (iTunes alleen gecodeerd)
(Ver. 12.5 en ouder)

FLAC decodeerformaat:

Ver. 1.3.0 (Free Lossless Audio Codec)

WAV signaalformaat:

Linear PCM

Bemonsteringsfrequentie:

Linear PCM:

16 kHz/22,05 kHz/24 kHz/32 kHz/44,1 kHz/48 kHz

<USB afbeelding>

JPEG-decodeerformaat:

.jpeg, .jpg

Pixelbemonstering: 4:2:2, 4:2:0

Decodeergrootte:

MAX: 5 000 (H) × 5 000 (B)

MIN: 32 (H) × 32 (B)

(Maximale bestandsgrootte: 6 MB)

PNG-decodeerformaat:

.png

Decodeergrootte:

MAX: 576 (H) × 720 (B)

MIN: 32 (H) × 32 (B)

BMP-decodeerformaat:

.bmp

Decodeergrootte:

MAX: 936 (H) × 1 920 (B)

MIN: 32 (H) × 32 (B)

<USB video>

H.264 video decodeerformaat:

Base Line Profile, Main Profile, High Profile

H.263 video decodeerformaat:

Base Line Profile 0/3

VC-1 video decodeerformaat:

Simple Profile, Main Profile, Advanced Profile

AVI-videodecodeerformaat

MPEG4 video decodeerformaat:

Simple Profile, Advanced Simple Profile

MPEG1, 2 videodecodeerformaat:

Main Profile

Quick Time-videodecodeerformaat

Matroska-videodecodeerformaat

TS Stream-videodecodeerformaat

Bluetooth

Versie:

Bluetooth 5.0-gecertificeerd

Uitgangsvermogen:

+4 dBm Max. (vermogensklasse 2)

Frequentieband(en):

2 402,0 MHz tot 2 480,0 MHz

FM-tuner

Frequentiebereik:

87,5 MHz tot 108 MHz

Bruikbare gevoeligheid:

13 dBf (1,1 μ V/75 Ω , mono, S/N: 30 dB)

Signaal-naar-ruisverhouding:

50 dB (IHF-A netwerk)

AM-tuner

Frequentiebereik:

531 kHz tot 1 602 kHz

Bruikbare gevoeligheid:

28 μ V (S/N: 20 dB)

Signaal-naar-ruisverhouding:

45 dB (analoge uitzending) (IHF-A netwerk)

DAB-tuner

Frequentiebereik:

174 MHz tot 240 MHz (5A tot 13F) (Band III)

Bruikbare gevoeligheid:

-98,8 dBm (Band III)

Signaal-naar-ruisverhouding: 75 dB

OPMERKING

De technische gegevens en het ontwerp kunnen ter verbetering van het product zonder voorafgaande kennisgeving worden gewijzigd.

<https://www.pioneer-car.eu/eur/>

Bezoek **www.pioneer-car.eu/nl/nl** (of **www.pioneer-car.eu/eur/**)
om uw product te registreren.

PIONEER CORPORATION

28-8, Honkomagome 2-chome, Bunkyo-ku,
Tokyo 113-0021, Japan

PIONEER ELECTRONICS (USA) INC.

P.O. Box 1540, Long Beach, CA 90801-1540, U.S.A.
TEL: (800) 421-1404

PIONEER EUROPE NV

Haven 1087, Keetberglaan 1, B-9120 Melsele, Belgium/Belgique
TEL: +32 (0)3 570 05 11

Salamanca, Wellington Street, Slough, SL1 1YP, UK
TEL: +44 (0)208 836 3500

PIONEER ELECTRONICS ASIACENTRE PTE. LTD.

No. 2 Jalan Kilang Barat, #04-02, Singapore 159346
TEL: 65-6378-7888

PIONEER ELECTRONICS AUSTRALIA PTY. LTD.

Unit 13, 153-155 Rooks Road, Vermont, Victoria, 3133 Australia
TEL: (03) 9586-6300

PIONEER ELECTRONICS DE MÉXICO S.A. DE C.V.

Bldv. Manuel Ávila Camacho #118, Int 1202 Piso 12, Col. Lomas de
Chapultepec, Alc. Miguel Hidalgo C.P. 11000, Ciudad de México
Tel: 52-55-9178-4270

先鋒股份有限公司

台北市內湖區瑞光路407號8樓
電話：886-(0)2-2657-3588

先鋒電子(香港)有限公司

香港九龍長沙灣道909號5樓
電話：852-2848-6488

© 2021 PIONEER CORPORATION

<OPM_SPHDA160DABEU_NL_C> EU