

**Pioneer**

**DMH-AF555BT**

RDS AV مستقبِل

العربية

دليل التشغيل

# المحتويات

شكراً لك لشراء هذا المنتج من Pioneer. يرجى قراءة هذه التعليمات بالكامل بحيث تتعرف على طريقة تشغيل الطراز الخاص بك بشكل صحيح، بعد الانتهاء من قراءة هذه التعليمات، حافظ على هذا المستند في مكان آمن للاستخدام كمرجع مستقبلاً.

## مهم

قد تختلف الشاشة المعروضة في الأمثلة عن الشاشات الفعلية، والتي قد تتغير بدون إشعار لإضفاء تحسينات في الأداء والوظيفة.

- 3..... الإجراءات الاحتياطية
- 7..... الأجزاء وعناصر التحكم
- 8..... العملية الأساسية
- 11..... Bluetooth®
- 15..... مصدر AV
- 16..... الراديو
- 18..... ملفات مضغوطة
- 22..... iPhone
- 24..... WebLink™
- 26..... AUX
- 27..... عرض الكاميرا
- 28..... الإعدادات
  - 28..... عرض شاشة الإعداد
  - 28..... إعدادات النظام
  - 29..... إعدادات سمّة
  - 30..... إعدادات Audio
- 31..... وظائف أخرى
- 32..... الملحقات

# الإجراءات الاحتياطية

## معلومات هامة حول السلامة

### ⚠ تحذير

- لا تحاول تثبيت أو صيانة هذا المنتج بنفسك، إن تثبيت هذا المنتج أو صيانتته عن طريق أشخاص بدون تدريب أو خبرة في الأجهزة الإلكترونية وملحقات السيارات من الممكن أن يكون خطرًا ومن المحتمل أن يعرضك لخطر صدمة كهربائية أو إصابة أو مخاطر أخرى.
- لا تدع هذا المنتج يلامس السوائل، قد يؤدي ذلك إلى صدمات كهربائية، كما يمكن أن تؤدي ملامسة السوائل إلى تلف هذا المنتج أو إلى دخان أو سخونة زائدة.
- إذا دخل سائل أو جسم غريب في هذا المنتج، فأوقف السيارة في مكان آمن، وأدر مفتاح التشغيل إلى وضع الإيقاف (ACC OFF) على الفور واستشر الوكيل أو أقرب مركز خدمة صيانة معتمد من قبل Pioneer، لا تستعمل المنتج في تلك الحالة لأن ذلك يمكن أن يتسبب في نشوب حريق أو صدمة كهربائية أو أعطال أخرى.
- إذا لاحظت انبعاث دخان أو ضوضاء أو رائحة غريبة من هذا المنتج، أو أي علامات غير عادية أخرى على شاشة LCD، فأوقف التيار فوراً، واستشر الوكيل أو أقرب محطة خدمة Pioneer معتمدة. استعمال هذا المنتج في تلك الحالة يمكن أن يتسبب في إصابة النظام بتلف دائم.
- لا تعتمد على تفكيك أو تعديل هذا المنتج لأنه يحتوي على مكونات عالية الجهد بالداخل، يمكن أن تسبب صدمات كهربائية، تأكد من استشارة الوكيل أو أقرب محطة خدمة Pioneer معتمدة فيما يتعلق بإجراء الفحوصات الداخلية أو عمليات الضبط أو الإصلاحات. قبل استخدام هذا المنتج، تأكد من قراءة معلومات الأمان التالية وفهمها بالكامل:
- لا تقم بتشغيل هذا المنتج أو أي تطبيقات أو خيار كاميرا الرؤية الخلفية (إذا تم شراؤها) إذا كان القيام بذلك سيحول انتباهك بأي شكل من الأشكال عن تشغيل سيارتك بشكل آمن. واحرص دائماً على الالتزام بقواعد القيادة الآمنة واتباع جميع اللوائح المرورية السارية. إذا واجهت صعوبة في تشغيل هذا المنتج، توقف، وقم بإيقاف سيارتك في مكان آمن وتعشيق فرامل الانتظار قبل إجراء التعديلات اللازمة.
- لا تعتمد أبداً إلى ضبط صوت هذا المنتج على مستوى مرتفع لدرجة لا يمكنك معها سماع صوت حركة المرور الخارجية وسيارات الطوارئ.
- لضمان السلامة، يتم تعطيل بعض الوظائف ما لم تكن السيارة متوقفة عن الحركة وفرامل الانتظار معشقة.
- احتفظ بهذا الدليل في مكان سهل الوصول إليه كمرجع لمعرفة إجراءات التشغيل ومعلومات الأمان.
- لا تعتمد إلى تركيب هذا المنتج حيث يمكن له أن (i) يحجب الرؤية عن السائق، أو (ii) يعرقل أداء أي من أنظمة تشغيل السيارة أو خصائص الأمان، بما في ذلك الوسائد الهوائية وأزرار مصابيح الخطر، أو (iii) يعرقل قدرة السائق على تشغيل السيارة بطريقة آمنة.
- يرجى تذكر ارتداء حزام الأمان في كل الأوقات أثناء تشغيل سيارتك، إذا تعرضت في أي وقت لحادثة، من الممكن أن تكون إصاباتك أكثر خطورة إذا لم يكن حزام الأمان مثبتاً بإحكام.
- لا تعتمد أبداً إلى استعمال سماعات الرأس أثناء القيادة.

## لضمان القيادة الآمنة

### ⚠ تحذير

- الطرف الأخضر الفاتح بموصل الطاقة مخصص لاكتشاف حالة انتظار السيارة، فيجب توصيله بجانب مصدر الطاقة الخاص بمفتاح فرامل الانتظار (فرامل اليد). حيث قد يؤدي التوصيل أو الاستخدام غير السليم لهذا الطرف إلى انتهاك القانون الساري وقد يتسبب في إصابة خطيرة أو تلف جسيم.
- لا تتخذ أي خطوات للعبث بنظام تشغيل فرامل الانتظار الموجود لحمايتك أو إلغاء تفعيله. العبث بنظام تشغيل فرامل الانتظار أو إلغاء تفعيله قد تنتج عنه إصابة خطيرة أو الوفاة.
- لتفادي أخطار حدوث أضرار وإصابات وإمكانية خرق القوانين المعنية فإن هذا المنتج ليس مخصصاً للاستعمال مع صورة فيديو يمكن للسائق رؤيتها.
- في بعض الدول، قد تكون مشاهدة صورة الفيديو على شاشة داخل سيارة حتى من قبل أشخاص غير السائق عملاً غير قانوني، أينما تُطبق مثل هذه القوانين، يجب التقيّد بها.
- إذا حاولت مشاهدة صورة فيديو أثناء القيادة، سيظهر التحذير "يحظر بشدة عرض مصدر فيديو المقعد الأمامي" على الشاشة. لمشاهدة صورة الفيديو على هذه الشاشة، أوقف السيارة في مكان آمن ثم قم بتعشيق فرامل الانتظار. يرجى الاستمرار في الضغط على دواسة الفرامل قبل تحرير فرامل الانتظار.

## عند استخدام شاشة متصلة بموصل إخراج الفيديو

تستخدم طرف خرج الفيديو للتوصيل بشاشة عرض لتمكين الركاب في المقاعد الخلفية من مشاهدة صور الفيديو.

### ⚠ تحذير

لا تعدد أبداً إلى تثبيت الشاشة الخلفية في موضع يُمكن السائق من مشاهدة صور الفيديو أثناء القيادة.

## لتفادي استنزاف طاقة البطارية

تأكد من تشغيل محرك السيارة أثناء استخدام هذا المنتج، استخدام هذا المنتج بدون تشغيل المحرك يمكن أن يستنزف طاقة البطارية.

### ⚠ تحذير

لا تقم بتثبيت هذا المنتج في سيارة لا تشتمل على دوائر أو سلك ACC متاحاً.

## كاميرا الرؤية الخلفية

باستعمال كاميرا رؤية خلفية اختيارية، يمكنك استعمال هذا المنتج كمساعد لمراقبة المقطورات، أو عند الرجوع للوراء في مكان ضيق لإيقاف السيارة.

### ⚠ تحذير

• قد تظهر صورة الشاشة معكوسة.

- استعمل الدخّل فقط للصور المعكوسة أو صور المرأة فقط، الاستعمال بشكل آخر قد يؤدي إلى إصابات أو أضرار.

### ⚠️ تنبيه

الهدف من وضع الرؤية الخلفية هو استخدام هذا المنتج كمساعد لمراقبة المقطورات، أو أثناء الرجوع للوراء. لا تستعمل هذه الوظيفة لأغراض الترفيه.

## التعامل مع موصل USB

### ⚠️ تنبيه

- لتجنب فقد البيانات أو تلف جهاز التخزين، لا تقم أبداً بإزالته من هذا المنتج أثناء نقل البيانات.
- لا يمكن لشركة Pioneer ضمان التوافق مع جميع أجهزة تخزين USB الكبيرة ولا تتحمل المسؤولية عن أي فقدان للبيانات من مشغلات الوسائط، أو iPhone، أو الهواتف الذكية، أو الأجهزة الأخرى أثناء استخدام هذا المنتج.
- إذا تم توصيل جهاز USB كان قد تم فصله عن الكمبيوتر بشكل غير صحيح، فقد لا يقوم هذا المنتج بالتعرف عليه بشكل صحيح.

## في حالة حدوث مشكلة

في حالة فشل تشغيل هذا المنتج بشكل سليم، اتصل بالوكيل أو أقرب محطة خدمة Pioneer معتمدة.

## تفضل بزيارة موقعنا

تفضل بزيارة الموقع التالي:

في سنغافورة

<https://sg.pioneercaentertainment.com/>

في ماليزيا

<https://my.pioneercaentertainment.com/>

في تايلاند

<https://th.pioneercaentertainment.com/>

في اندونيسيا

<https://id.pioneercaentertainment.com/>

في إسرائيل

<http://www.pioneerisrael.co.il/>

في الشرق الأوسط/أفريقيا

<http://pioneer-mea.com/en/>

في هونج كونج

<http://www.pioneerhongkong.com.hk/ct/company.php>

- نحن نقدم أحدث المعلومات حول شركة PIONEER CORPORATION على موقعنا على الويب.
- توفر Pioneer تحديثات البرامج بشكل منتظم لزيادة تحسين منتجاتها. ويرجى مراجعة قسم الدعم في موقع Pioneer على الويب لمعرفة جميع تحديثات البرامج المتاحة.

## حماية شاشة ولوحة LCD

- لا تعرض شاشة LCD لأشعة الشمس المباشرة عند عدم استخدام هذا المنتج. حيث قد يؤدي ذلك إلى عطل شاشة LCD درجات الحرارة المرتفعة.
- عند استخدام هاتف محمول، اجعل الهوائي الخاص بالهاتف المحمول بعيدًا عن الشاشة LCD لمنع تشوه صورة الفيديو بسبب ظهور البقع أو الخطوط الملونة أو ما شابه ذلك.
- لحماية شاشة LCD من التلف، تأكد من لمس مفاتيح اللوحة المسمية بإصبعك فقط، ولم بذلك برفق.



## ملاحظات حول الذاكرة الداخلية

- سيتم محو المعلومات بواسطة فصل السلك الأصفر من البطارية (أو إزالة البطارية نفسها).
- لن يتم إعادة تعيين بعض الإعدادات والمحتويات المسجلة.

## حول هذا الدليل

- يستخدم هذا الدليل مخططات لشاشات فعلية لوصف عمليات التشغيل، ومع ذلك، قد لا تتوافق الشاشات في بعض هذه الأجهزة مع تلك المعروضة في هذا الدليل تبعًا للطراز المستخدم.
- عند توصيل iPhone بالوحدة، سوف يتم عرض اسم المصدر على الوحدة كـ [iPod]. يرجى ملاحظة أن هذه الوحدة تدعم فقط iPhone بغض النظر عن اسم المصدر. لتفاصيل حول توافقية iPhone، راجع موديلات iPhone المتوافقة (صفحة 38).

## معاني الرموز المستخدمة في هذا الدليل

يشير ذلك إلى لمس المفتاح الوظيفي المناسب على الشاشة المسمية.	
يشير ذلك إلى لمس المفتاح الوظيفي المناسب مع الاستمرار على الشاشة المسمية.	

# الأجزاء وعناصر التحكم

## الوحدة الرئيسية

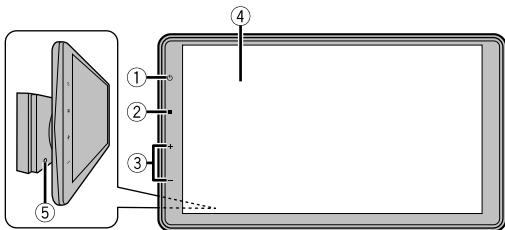

<p>المسه لإيقاف تشغيل معلومات الشاشة. المسه مجدداً لتشغيل معلومات الشاشة. المسه مطولاً لإيقاف التشغيل. لإعادة التشغيل، المسه مجدداً.</p> <p><b>تلميح</b> إذا قمت بإيقاف تشغيل الوحدة، فيمكنك إيقاف تشغيل جميع الوظائف تقريباً. يتم تشغيل الوحدة عن طريق تشغيل الوظائف التالية:</p> <ul style="list-style-type: none"> <li>• إدخال صورة كاميرا الرؤية الخلفية عندما تكون السيارة في وضع الرجوع للخلف.</li> <li>• إيقاف تشغيل مفتاح الإشعال (ACC OFF)، ثم تشغيله (ACC ON).</li> </ul> <p><b>ملاحظة</b> إذا قمت بعرض الصورة من الكاميرا الخلفية أثناء إيقاف تشغيل الطاقة، فقد يتم عرض الصورة على الشاشة الخلفية للحظة.</p>	<p>⏻ ①</p>
<p>المسه لعرض شاشة القائمة الرئيسية. المسه مطولاً لكتم الصوت أو لإلغاء كتّم الصوت.</p>	<p>⏻ ②</p>
<p>المسه لضبط مستوى الصوت.</p>	<p>VOL (+/-) ③</p>
	<p>شاشة LCD ④</p>
<p>اضغطه لإعادة ضبط المعالج الدقيق (صفحة 8).</p>	<p>RESET ⑤</p>

# العملية الأساسية

## إعادة ضبط المعالج الدقيق

### ⚠ تنبيه

- يؤدي الضغط على الزر RESET إلى إعادة ضبط الإعدادات والمحتويات المسجلة إلى إعدادات المصنع.
- لا تتم بإجراء هذه العملية عندما يكون هناك جهاز متّصل بهذا المنتج.
- لن تتم إعادة ضبط بعض الإعدادات والمحتويات المسجلة.
- يجب إعادة ضبط المعالج الدقيق وفقاً للشروط التالية:
  - قبل استخدام هذا المنتج للمرة الأولى بعد التنصيب.
  - إذا لم يعمل هذا المنتج بشكل صحيح.
  - إذا كان يبدو أن هناك مشاكل في تشغيل النظام.

### 1 اضغط مفتاح الإشعال على وضع الإيقاف OFF.

### 2 أمسك الشاشة من كل جانب وقم بإمالتها لليمين حتى تتمكن من رؤية RESET.

### 3 اضغط RESET بطرف قلم أو أداة مدببة أخرى.

تمت إعادة ضبط الإعدادات والمحتويات المسجلة إلى إعدادات المصنع.

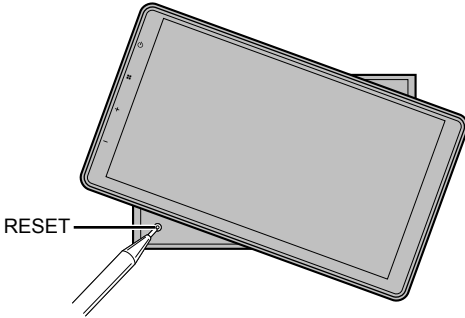

## استخدام اللوحة اللمسية

يمكنك تشغيل هذا المنتج بواسطة لمس المفاتيح المعروضة على الشاشة مباشرة بأصابعك.

### ملاحظة

لحماية شاشة LCD من التلف، تأكد من لمس الشاشة بإصبعك فقط برفق.



## مفاتيح اللوحة اللمسية العامة

⏪: العودة إلى الشاشة السابقة.

✕: أعلق الشاشة.

## شاشات قائمة التشغيل

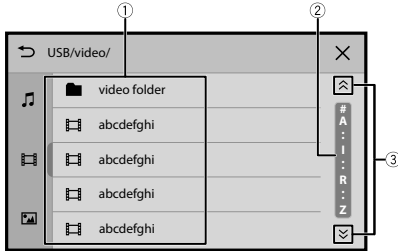

① يسمح لمس عنصر في القائمة بتقليل الخيارات والمتابعة إلى العملية التالية.

② المسه واسحبه للبحث عن طريق الأبجدية.

③ المسه لعرض أي بنود مخفية.

## تشغيل شريط الوقت

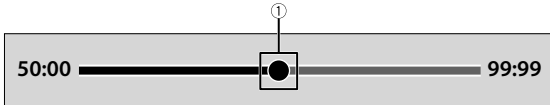

① يمكنك تغيير نقطة التشغيل عن طريق لمس الشريط.

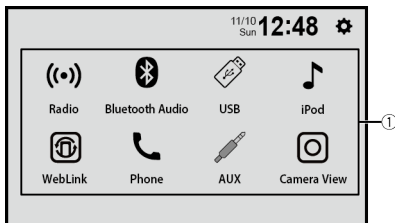

أيقونات المصدر

①

الإعدادات (صفحة 28)



# Bluetooth®

## اتصال Bluetooth

1 قم بتشغيل الوظيفة Bluetooth على الجهاز.

2 المس .

3 المس [Phone] أو [Bluetooth Audio].

لا يتم عرض اسم الوحدة على الشاشة إلا عند تعشيق فرامل الانتظار.

4 قم باختيار اسم الوحدة الظاهر على شاشة الجهاز المحمول.

5 قم بإجراء عملية الاقتران بواسطة الجهاز المحمول وهذه الوحدة.

بعد تسجيل الجهاز بنجاح، سوف يتم إنشاء اتصال Bluetooth بواسطة النظام.

تلميح

لقطع الاتصال، المس اسم الجهاز المتصل في أعلى شاشة إدخال رقم الهاتف (صفحة 12).

**ملاحظة**

لتوصيل جهاز محمول آخر، تحتاج إلى قطع اتصال Bluetooth بالجهاز المحمول المتصل.

## الاتصال بدون استخدام اليدين

لاستخدام هذه الوظيفة أنت تحتاج إلى توصيل الهاتف المحمول بهذا المنتج عبر Bluetooth مسبقاً (صفحة 11).

**تنبيه** ⚠

للحفاظ على أمانك، تجنب التحدث في الهاتف قدر الإمكان أثناء القيادة.









## إجراء مكالمة هاتفية

1 المس .

2 المس [Phone].

تظهر شاشة قائمة الهاتف.



3 المس إحدى أيقونات الاتصال الظاهرة في شاشة قائمة الهاتف.

يقوم بمزامنة جهات الاتصال وسجل المكالمات على هاتفك يدويًا.	
استخدام دليل الهاتف حدد جهة اتصال من دليل الهاتف. المس جهة الاتصال على القائمة. تلميح يمكنك استخدام البحث الأولي عن طريق لمس الرمز الموجود على الجانب الأيمن من شاشة دفتر الهاتف.	
استخدام سجل المكالمات قم بإجراء مكالمات هاتفية عن طريق لمس أحد الأيقونات من المكالمات الواردة  أو المكالمات الصادرة  أو المكالمات الفائتة  .	
الإدخال المباشر لرقم الهاتف استخدم مفاتيح الأرقام لإدخال رقم الهاتف، ثم المس  لإجراء مكالمات. تلميح يمكنك إعادة الاتصال بأخر رقم تم الاتصال به عن طريق لمس  بدون إدخال الرقم.	

### ▶ لإنهاء المكالمات

1 المس .

### استلام مكالمات هاتفية

1 المس  للرد على المكالمات.  
المس  لإنهاء المكالمات.

### وظيفة التعرف الصوتي (لهواتف iPhone)

من خلال توصيل iPhone بهذا المنتج، يمكنك استخدام وظيفة التعرف على الصوت في هذا المنتج.

### تبديل إخراج الصوت

يمكنك تبديل إخراج الصوت بين هذه الوحدة والجهاز المحمول المتصل.

1 المس  عند الاتصال.  
يتم تبديل إخراج الصوت في كل مرة عن طريق لمس الأيقونة.

تلميح  
المس  لكتم صوت أو إلغاء كتّم صوت الميكروفون المتصل.

## ملاحظات عامة

- التوصليل بكل الهواتف المحمولة بمجهزة بتقنية Bluetooth اللاسلكية غير مضمونة.
- يجب أن تكون مسافة خط الرؤية بين هذا المنتج والهاتف المحمول 10 أمتار أو أقل عند إرسال أو استقبال الصوت والبيانات عبر تقنية Bluetooth.
- بالنسبة لبعض الهواتف المحمولة، قد لا يتم إخراج صوت الرنين من مكبرات الصوت.
- إذا تم اختيار الوضع الشخصي على الهاتف المحمول، قد يتم إبطال المكالمة بدون استخدام اليبدين.

## التسجيل والاتصال

- عمليات الهاتف المحمول تختلف تبعاً لنوع الهاتف المحمول. قم بالرجوع إلى دليل التعليمات الذي يأتي مع الهاتف المحمول للحصول على إرشادات مفصلة.
- في حالة عدم عمل نقل دليل الهاتف، افصل هاتفك، ثم قم بالإقران مرة أخرى من الهاتف لهذا المنتج.

## إجراء مكالمات واستلامها

- قد تسمع ضوضاء في المواقع التالية:
  - عند الرد على الهاتف باستخدام الزر على الهاتف.
  - عند رفع الطرف الأخر من المكالمة للسماعة.
- في حالة تعذر على الشخص على الطرف الأخر من الخط سماع المكالمة بسبب صدى الصوت، فقم بتقليل مستوى الصوت للاتصال حر اليبدين.
- في بعض الهواتف المحمولة، قد يتعذر إجراء مكالمة بدون استخدام اليبدين حتى بعد الضغط على زر القبول على الهاتف المحمول عند ورود مكالمة.
- يتم عرض الاسم المسجل في دفتر الهاتف إذا تم نقل دفتر الهاتف إلى هذه الوحدة.

## محفوظات المكالمة المستلمة والأرقام المطلوبة

- لا يتم عرض المكالمات الواردة التي بدون رقم هاتف في سجل المكالمات الواردة بالوحدة.

## نقل دليل الهاتف

- إذا كان هنا أكثر من 1 000 إدخال في دفتر هاتفك المحمول، فقد لا يتم تنزيل كل الإدخالات بشكل كامل.
- وفقاً للهاتف، قد لا يعرض هذا المنتج دليل الهاتف بشكل صحيح.
- إذا كان دليل الهاتف في الهاتف يشمل على بيانات الصورة، قد لا يتم نقل دليل الهاتف بشكل صحيح.
- وفقاً للهاتف المحمول، قد لا يكون نقل دفتر الهاتف متوفراً.

## صوت Bluetooth

قبل استخدام مشغل صوت Bluetooth، قم بتسجيل الجهاز وتوصيله بهذا المنتج (صفحة 11).

- وفقاً لمشغل صوت Bluetooth المتصل بهذه الوحدة، قد تنحصر عمليات التشغيل المتاحة لهذا المنتج في المستويين التاليين:  
– A2DP (وضع توزيع الصوت المتقدم): يمكن فقط تشغيل الأغاني على مشغل الصوت.  
– AVRCP و A2DP (وضع التحكم عن بعد في الصوت/الفيديو): يمكن التشغيل والإيقاف المؤقت وتحديد أغاني وغير ذلك.
- قد تكون عمليات التشغيل المتاحة مع هذا المنتج محدودة أو مختلفة عن الوصف المدرج في هذا الدليل، وفقاً لجهاز Bluetooth المتصل به.
- أثناء الاستماع إلى الأغاني على جهاز Bluetooth الخاص بك، يرجى الامتناع عن تشغيل وظيفة الهاتف قدر الإمكان. فإذا حاولت تشغيله، قد تتسبب الإشارة في ضوضاء لتشغيل الأغنية.
- عند التحدث في جهاز Bluetooth المتصل بهذا الجهاز عبر تقنية Bluetooth، قد يتوقف تشغيل الأغنية بشكل مؤقت.

## 1 المس

## 2 المس [Bluetooth Audio].

تظهر شاشة تشغيل صوت Bluetooth.

## العملية الأساسية

للتبديل بين التشغيل والإيقاف المؤقت.	
لتجاوز الملفات للأمام أو للخلف.	
لتنفيذ تقديم سريع أو ترجيع سريع.	
يضبط نطاق تكرار التشغيل.	
يشغل الملفات بترتيب عشوائي.	

# مصدر AV

## مصادر AV المدعومة

يمكنك تشغيل أو استخدام المصادر التالية مع هذا المنتج.

- الراديو
- USB
- يمكنك تشغيل المصادر التالية أو استخدامها بتوصيل جهاز إضافي.
- iPhone
- الصوت Bluetooth
- AUX

## لتحديد مصدر

- 1 المس 
- 2 المس أيقونة المصدر.

# الراديو







## إجراء البدء

1 المس 

2 المس [Radio].

تظهر شاشة الراديو.

## العملية الأساسية

يقوم باستدعاء القناة مسبقاً التعيين المخزنة على مفتاح من الذاكرة.		
يقوم بتخزين تردد البث الحالي على مفتاح.		
يختار الموجة FM1، FM2، FM3، AM1 أو AM2.		
يقوم تلقائياً بتخزين ترددات البث الستة الأقوى.		
<b>ملاحظات</b> <ul style="list-style-type: none"><li>تخزين ترددات البث بواسطة BSM قد يحل محل تلك التي قمت بحفظها بالفعل.</li><li>قد تظل ترددات البث التي تم تخزينها في السابق مخزنة إذا لم يصل عدد الترددات المخزنة إلى الحد الأقصى.</li></ul>		
الموافقة البدوية		 
موافقة البحث يتخطى إلى أقرب محطة من التردد الحالي.		 
للتوليف على محطات الراديو التي تتمتع بإشارات قوية بشكل كافٍ فقط.		
<b>ملاحظة</b> متاح فقط مع المحطات ذات الإشارات الأقوى عند ضبط [محلّي] على وضع التشغيل.		
يقوم بالتبديل لعرض أو إخفاء اسم محطة الراديو.		



يبحث عن البرنامج من القائمة عن طريق اختيار نوع البرنامج.



اختره لتمكين وظيفة RDS التالية:

- [CT]: يقوم بمزامنة معلومات الوقت من محطة الراديو.
- [AF]: يسمح للوحدة بإعادة الموافة على تردد مختلف يقدم نفس المحطة.
- [TA]: لاستقبال إعلان حركة السير وإعارة المصادر الأخرى.



#### ملاحظة

لا تتوفر بعض الوظائف إلا عند استقبال النطاق FM.

# ملفات مضغوطة

## توصيل/فصل جهاز تخزين USB

يمكنك تشغيل ملفات الصوت المضغوط أو الفيديو المضغوط أو الصور الثابتة المخزنة في جهاز التخزين الخارجي.

### توصيل جهاز تخزين USB

- 1 اسحب القابس من منفذ USB لكابل USB.
- 2 وصل جهاز تخزين USB بكابل USB.

#### ملاحظات

- قد لا يصل هذا المنتج للأداء المثالي مع بعض أجهزة تخزين USB.
- لا يمكن التوصيل عبر موزع USB.
- يشترط استخدام كابل USB للتوصيل.

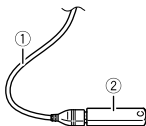

كابل USB	①
جهاز تخزين USB	②

### فصل جهاز تخزين USB

- 1 قم بسحب جهاز USB من كابل USB.

#### ملاحظات

- تحقق من عدم وجود أي بيانات جار الوصول إليها قبل فصل جهاز تخزين USB.
- قم بإيقاف (ACC OFF) مفتاح التشغيل قبل فصل جهاز تخزين USB.

## إجراء البدء

- 1 قم بتوصيل جهاز تخزين USB بكابل USB.

## العملية الأساسية

### مصدر الصوت

للتبديل بين التشغيل والإيقاف المؤقت.	
لتجاوز الملفات للأمام أو للخلف.	
لتسريع أو تبطيء سريع.	
يقوم بتعيين تكرار التشغيل لجميع الملفات/المجلد الحالي/الملف الحالي.	
يقوم بالتبديل بين التشغيل وعدم التشغيل بترتيب عشوائي.	
يحدد ملف من القائمة. المس أحد الملفات الموجودة في القائمة للتشغيل.	
<p><b>تلميحات</b></p> <ul style="list-style-type: none"> <li>• لمس مجلد في القائمة يؤدي إلى عرض محتوياته. يمكنك تشغيل ملف في القائمة عن طريق لمسه.</li> <li>• يمكنك تبديل أنواع ملفات الوسائط التالية: <ul style="list-style-type: none"> <li>- : ملفات صوتية مضغوطة</li> <li>- : ملفات فيديو مضغوطة</li> <li>- : ملفات الصور</li> </ul> </li> </ul> <p><b>ملاحظة</b></p> <p>الملفات والمجلدات المعروضة تعتمد على الوسائط. قد لا يتم عرض بعض الملفات والمجلدات في حالة وجود 3 000 ملف أو أكثر في الوسائط أو إذا كانت الملفات تحتوي على معلومات إضافية أو إذا تم تسجيل العديد من المجلدات.</p>	



### مصدر الفيديو



لأسباب تتعلق بالسلامة، لا يمكن عرض صور الفيديو أثناء تحرك السيارة. لعرض صور الفيديو، توقف في مكان آمن وقم بتعشيق فرامل الانتظار.

للتبديل بين التشغيل والإيقاف المؤقت.	 
لإيقاف التشغيل ثم عرض قائمة التشغيل.	
يتخطى الملفات إلى الأمام أو الخلف.	  
لإجراء الترجيع السريع أو التقديم السريع.	
يقوم بتعيين تكرار التشغيل لجميع الملفات/المجلد الحالي/الملف الحالي.	
يحدد ملف من القائمة. المس أحد الملفات الموجودة في القائمة للتشغيل. تلميحات • لمس مجلد في القائمة يؤدي إلى عرض محتوياته. يمكنك تشغيل ملف في القائمة عن طريق لمسه. • يمكنك تبديل أنواع ملفات الوسائط التالية: -  ملفات صوتية مضغوطة -  ملفات فيديو مضغوطة -  ملفات الصور <b>ملاحظة</b> الملفات والمجلدات المعروضة تعتمد على الوسائط. قد لا يتم عرض بعض الملفات والمجلدات في حالة وجود 1 300 ملف أو أكثر في الوسائط أو إذا كانت الملفات تحتوي على معلومات إضافية أو إذا تم تسجيل العديد من المجلدات.	
لعرض شريط الوظائف المخفي.	 
لتبديل وضع عرض الشاشة.	
لتبديل لغة الصوت/الترجمة. (بعض الملفات فقط)	 

## مصدر الصور الثابتة

للتبديل بين التشغيل والإيقاف المؤقت.	 
--------------------------------------	---

<p>إيقاف التشغيل ثم عرض قائمة التشغيل.</p>	
<p>لتجاوز الملفات للأمام أو للخلف.</p>	
<p>يقوم بتدوير الصورة المعروضة بزاوية 90 درجة في عكس اتجاه عقارب الساعة.</p>	
<p>يقوم بتعيين تكرار التشغيل لجميع الملفات/المجلد الحالي/الملف الحالي.</p>	
<p><b>يحدد ملف من القائمة.</b>  المس أحد الملفات الموجودة في القائمة للتشغيل.</p> <p><b>تلميحات</b></p> <ul style="list-style-type: none"> <li>• لمس مجلد في القائمة يؤدي إلى عرض محتوياته. يمكنك تشغيل ملف في القائمة عن طريق لمسه.</li> <li>• يمكنك تبديل أنواع ملفات الوسائط التالية. <ul style="list-style-type: none"> <li>-  ملفات صوتية مضغوطة</li> <li>-  ملفات فيديو مضغوطة</li> <li>-  ملفات الصور</li> </ul> </li> </ul> <p><b>ملاحظة</b></p> <p>الملفات والمجلدات المعروضة تعتمد على الوسائط. قد لا يتم عرض بعض الملفات والمجلدات في حالة وجود 1 300 ملف أو أكثر في الوسائط أو إذا كانت الملفات تحتوي على معلومات إضافية أو إذا تم تسجيل العديد من المجلدات.</p>	
<p>لعرض شريط الوظائف المخفي.</p>	
<p>لتبديل وضع عرض الشاشة.</p>	

# iPhone

## ملاحظة

iPhone قد يشار إليه كـ iPod في هذا الدليل.

## توصيل جهاز iPhone

عند توصيل iPhone بهذا المنتج، تتم تهيئة الإعدادات تلقائيًا وفقًا للجهاز المراد توصيله. لتفاصيل حول التوافقية، راجع موديلات iPhone المتوافقة (صفحة 38).

## ملاحظة

[إعدادات iPhone USB] مضبوط على [iPod] (صفحة 28).

## 1 قم بتوصيل iPhone عبر USB.

يتم القيام بالتشغيل تلقائيًا.





## تلميح

يمكنك أيضًا بدء هذا المصدر عن طريق لمس  ثم لمس [iPod].

## ملاحظة

لاتصال USB، راجع دليل البدء السريع.

## العملية الأساسية

للتبديل بين التشغيل والإيقاف المؤقت.	
لتجاوز الملفات للأمام أو للخلف.	
لتنفيذ تقديم سريع أو ترجيع سريع.	
يضبط نطاق تشغيل متكرر للقائمة المختارة أو الألبوم/الملف الحالي.	
يقوم بالتشغيل العشوائي للأغاني الموجودة داخل القائمة/الألبوم المختار.	



يقوم بتحديد إحدى الأغاني من القائمة.  
المس الفنة، ثم عنوان القائمة لتشغيل القائمة المختارة.

#### تلميح

يمكنك تبديل قائمة الأغاني عن طريق تحديد الرمز في الشريط الأولي أثناء عرض الشريط الأولي.

#### ملاحظة

إذا كان iPhone يحتوي على أكثر من 3 000 أغنية، فسوف تتوفر في القائمة 3 000 أغنية فقط من الأغاني الموجودة في iPhone. قد يكون عدد الأغاني المتاحة أقل من 3 000 بسبب المعلومات الإضافية المضمنة في الأغاني. الأغاني المتوفرة تعتمد على iPhone.

#### ملاحظة

وفقاً لجيل أو إصدار iPhone، يمكن أن تكون بعض الوظائف غير متوفرة.

# WebLink™

يمكنك تشغيل التطبيقات المتوافقة مع WebLink بواسطة حركات الإصبع مثل النقر أو السحب أو التمرير أو التمرير السريع على شاشة هذا المنتج.

## ملاحظات

- قد تختلف حركات الإصبع المدعومة وفقاً للتطبيق المتوافق مع WebLink.
- لاستخدام WebLink، يجب عليك أولاً تثبيت التطبيق مضيف ويب على iPhone أو الهاتف الذكي. للتفاصيل حول تطبيق مضيف ويب، قم بزيارة الموقع التالي: <https://www.abaltatech.com/weblink/>
- تأكد من قراءة استخدام محتوى موصل قائم على تطبيق (صفحة 38) قبل إجراء هذه العملية.
- لا يمكن تشغيل الملفات المحمية بحقوق النشر مثل DRM.

## تحذير ⚠

قد تكون بعض استخدامات iPhone أو الهاتف الذكي غير مسموحة قانونياً أثناء القيادة في منطقتك، ولذلك يجب أن تكون على دراية بمثل هذه القيود وأن تلتزم بها. إذا لم تكن متأكدًا فيما يخص بعض الوظائف المعينة، فلا تستخدمها إلا عندما تكون السيارة متوقفة. لا يجب استخدام أية ميزات إلا حين يكون القيام بذلك آمناً في ظروف القيادة التي تمر بها.

## استعمال WebLink

### مهم

- شركة Pioneer غير مسؤولة عن المحتوى أو الوظائف التي يتم الوصول إليها عبر WebLink، وهي تعد مسؤولة مزودي التطبيق والمحتوى.
- قد يتم تغيير أو إيقاف توافر المحتوى والخدمات التي لا تخص شركة Pioneer، بما في ذلك التطبيقات والاتصال، دون إشعار.
- عند استعمال WebLink مع منتج Pioneer، سيتم تقييد المحتوى والوظائف المتاحة أثناء القيادة.

## طريقة البدء

### لمستخدمي iPhone

#### متطلبات النظام

iOS 15 أو أعلى

#### ملاحظة

[إعدادات iPhone USB] مضبوط على [WebLink] (صفحة 28).

1. قم بفك قفل iPhone الخاص بك وتوصيله بهذا المنتج عبر USB. يتم تشغيل WebLink تلقائياً.

#### تلميح

يمكنك أيضاً بدء هذا المصدر عن طريق لمس  ثم لمس [WebLink].



## لمستخدمي الهواتف الذكية (Android™)

## متطلبات النظام

Android 9.0 أو أعلى

## ملاحظة

تتعتمد إمكانية تشغيل الفيديو على جهاز Android المتصل.

**1** قم بفك قفل هاتفك الذكي وتوصيله بهذا المنتج عبر USB. يتم تشغيل WebLink تلقائيًا.

## تلميح

يمكنك أيضًا بدء هذا المصدر عن طريق لمس  ثم لمس [WebLink].

## ملاحظات

- لاتصال USB، راجع دليل البدء السريع.
- تأكد من تمكين وضع نقل الملفات لاتصال USB على هاتفك الذكي إذا لم يبدأ WebLink تلقائيًا.

## العملية الأساسية

المس أيقونة التطبيق المرغوب بعد تشغيل تطبيق WebLink. يتم تشغيل التطبيق المرغوب، وتظهر شاشة تشغيل التطبيق.

يعرض القائمة الرئيسية لشاشة مصدر WebLink.



## تلميحات

- إذا قمت بتوصيل جهازك بهذا المنتج أثناء تشغيل تطبيق متوافق مع WebLink بالفعل، فستظهر شاشة تشغيل التطبيق على هذا المنتج.
- تحقق من اتصال Bluetooth بين الجهاز المحمول وهذه الوحدة إذا لم يكن هناك إخراج صوت من هذه الوحدة (صفحة 11).

# AUX

يمكنك عرض إخراج صورة الفيديو بواسطة الجهاز المتصل بإدخال AUX.



**تنبيه**

لأسباب تتعلق بالسلامة، لا يمكن عرض صور الفيديو أثناء تحرك السيارة. لعرض صور الفيديو، توقف في مكان آمن وقم بتعشيق فرامل الانتظار.

**ملاحظة**

تحتاج إلى كابل AV بمقبس صغير (يباع منفصلاً) للتوصيل. للتفاصيل، راجع دليل البدء السريع.

## إجراء البدء

1 المس 

2 المس [AUX].

تظهر شاشة AUX.

# عرض الكاميرا

يمكنك عرض إخراج صورة الفيديو بواسطة الجهاز المتصل بإدخال الكاميرا. للتفاصيل، راجع دليل البدء السريع.

## ⚠ تنبيه

وظيفة الكاميرا الخلفية هي فقط كأداة مساعدة للقيادة. لا يمكن أن تحل محل انتباه السائقين وحكمهم.

## ◀ كاميرا الرؤية الخلفية

هذا المنتج يحتوي على وظيفة تبديل تلقائي إلى الصورة على كامل الشاشة لكاميرا الرؤية الخلفية المثبتة في السيارة عندما يكون ذراع ناقل الحركة في الموضع (R) REVERSE.

## ◀ كاميرا لوضع عرض الكاميرا

يمكن عرض عرض الكاميرا في جميع الأوقات. لاحظ أنه باستخدام هذا الإعداد، لا يتم تغيير حجم صورة الكاميرا لتكون مناسبة، وأن جزءًا مما تراه الكاميرا غير قابل للعرض.

## ⚠ تنبيه

شركة Pioneer توصي باستخدام الكاميرا التي تقوم بإخراج صور معكوسة بالمرآة، وإلا فإن صورة الشاشة قد تظهر معكوسة.

- قم بالتحقق على الفور مما إذا تغير العرض إلى صورة كاميرا الرؤية الخلفية عند تحريك ذراع ناقل الحركة إلى (R) REVERSE من موضع آخر.

## طريقة البدء

1 المس 

2 المس [Camera View] لعرض الكاميرا الموصولة.

يتم عرض صورة الفيديو على الشاشة.

# الإعدادات

يمكنك ضبط إعدادات مختلفة في القائمة الرئيسية.

## عرض شاشة الإعداد

1 المس

2 المس

3 المس إحدى الفئات التالية، ثم قم بتحديد الخيارات.

⌘: إعدادات النظام (صفحة 28)

⌘: إعدادات سمة (صفحة 29)

⌘: إعدادات Audio (صفحة 30)

### ملاحظة

بعض الإعدادات غير متاحة إلا عند توقف سيارتك في مكان آمن وتعيين فرامل الانتظار.

## إعدادات النظام

عنصر القائمة	الوصف
[لغة النظام]	حدد لغة النظام. <b>ملاحظات</b> <ul style="list-style-type: none"><li>إذا كانت اللغة المضمنة وإعداد اللغة المحددة غير متماثلين، فقد لا يتم عرض معلومات النص بشكل صحيح.</li><li>قد يتم عرض بعض الأحرف بشكل غير صحيح.</li></ul>
[إعدادات iPhone USB] [iPod]، [WebLink]	لتحديد الوظيفة المرغوبة لاستخدامها عندما يكون iPhone متصلاً عبر USB.
[إعدادات الراديو]	يمكنك تهيئة الإعدادات المتعلقة بالراديو. لتحديد مرحلة موالفة البحث لموجة FM. <b>ملاحظة</b> تظل مرحلة الموالفة عند [50kHz] أثناء الموالفة اليدوية. لتبديل مرحلة البحث/الموالفة اليدوية لموجة AM.
[مقدار ضبط موجة FM] [100kHz]، [50kHz]	
[مقدار ضبط موجة AM] [9kHz]، [10kHz]	

عنصر القائمة	الوصف
[التحكم في عجلة القيادة] [بمحول] [بدون محول]	اختيار [بمحول] أو [بدون محول] وفقا لجهاز التحكم عن بعد السلكي. <b>ملاحظات</b> • قد لا تعمل هذه الوظيفة بشكل صحيح بحسب سيارتك. في هذه الحالة، اتصل بالوكيل أو بمحطة خدمة PIONEER معتمدة. • يرجى استخدام مجموعة أسلاك PIONEER لكل موديل سيارة عند تشغيل الوضع [بمحول]، وإلا فاختر [بدون محول].
[التاريخ والوقت]	لضبط التاريخ والوقت عن طريق لمس  أو  . <b>تلميحات</b> • يمكنك تغيير صيغة عرض الوقت إلى [AM] أو [PM] أو [24H]. • يمكنك تغيير ترتيب صيغة عرض الشهر/التاريخ.
[إدخال الكاميرا الخلفية]	اختره لتفعيل أو إبطال عرض الكاميرا أو وظيفة كاميرا الرؤية الخلفية.
[مشغل خافض الإضاءة] [تلقائي] [النهار] [الليل]	لتحديد سطوع الشاشة تلقائياً وفقاً لمفتاح إضاءة السيارة أو تحديد السطوع يدوياً بواسطة [النهار] أو [الليل].
[قيمة خافض شدة الإضاءة]	لضبط سطوع الشاشة في النهار أو الليل.
[تعديل الصورة] [السطوع] [التباين] [اللون] [تدرج اللون] [الحدة]	لضبط جودة الصورة أثناء تشغيل فيديو USB. <b>تلميح</b> اضبط جودة صورة الكاميرا عن طريق لمس أي مكان على الشاشات حين يكون الوضع عرض الكاميرا مختاراً.
[استعادة الإعدادات]	المس [موافق] لإعادة الإعدادات إلى الإعدادات الافتراضية. <b>⚠ تنبيه</b> لا تقم بإيقاف تشغيل المحرك أثناء إعادة الإعدادات.
	<b>ملاحظات</b> • يتم إيقاف تشغيل المصدر وفصل اتصال Bluetooth قبل بدء العملية. • قبل بدء عملية الاستعادة، افصل أي جهاز متصل بمنفذ USB. وإلا فقد لا تتم استعادة بعض الإعدادات بشكل صحيح.
[معلومات النظام]	عرض إصدار البرنامج الثابت.
[ترخيص]	عرض ترخيص المصدر المفتوح.

## إعدادات سمّة

### ملاحظة

هذا الإعداد غير متاح عندما يكون ملف الفيديو/الصورة قيد التشغيل.

عنصر القائمة	الوصف
[الخلفية]	لتحديد ورق الحائط من البنود المضبوطة مسبقاً في هذا المنتج.
[الإضاءة]	لتحديد لون الإضاءة من قائمة الضبط المسبق.

## إعدادات Audio

عنصر القائمة	الوصف
[EQ]	لاختيار أو تخصيص منحني المعادل.
[منخفض] [جهير فائق] [قوي] [طبيعي] [صوتي] [مخصص]	
[Fader/Balance]	المس ▲ أو ▼ لضبط توازن مكبر الصوت الأمامي/الخلفي. اضبط توازن مكبر الصوت الأمامي/الخلفي على 0 عند استخدام نظام مكبر صوت مزدوج. المس ◀ أو ▶ لضبط توازن مكبر الصوت الأيسر/الأيمن.
	تلميح يمكنك أيضاً ضبط القيمة عن طريق لمس المكان المرغوب على الجدول المعروض.
[مستوى الصوت]	اضبط مستوى الصوت عن طريق لمس [+]/[-].
[مستوى الصوت الرئيسي]	بخلاف صوت Bluetooth
[مستوى صوت المحادثة]	الهاتف حر اليدين
[حجم صوت Bluetooth]	صوت Bluetooth
[مستوى صوت TA]	إعلان حركة السير
[الصوت العالي] [إيقاف] [منخفض] [متوسط] [مرتفع]	لتعويض أوجه القصور في نطاقات التردد المنخفض والتردد العالي عند مستوى الصوت المنخفض.
[تقوية صوت BASS]	لضبط مستوى تقوية صوت BASS.
[فرعي/X-Over] [HPF الأمامي] [HPF الخلفي] [LPF لمضخم الصوت]	لضبط قيمة تردد القطع لكل مكبر صوت.
[نغمة التنبيه]	حدد وضع الإيقاف لإبطال صوت التنبيه عند لمس الزر أو الشاشة.

# وظائف أخرى

## ضبط الوقت والتاريخ

يمكنك ضبط التاريخ والوقت من [التاريخ والوقت] في قائمة [إعدادات النظام] (صفحة 29).

## استعادة هذا المنتج إلى الإعدادات الافتراضية

يمكنك إعادة الإعدادات أو المحتوى المسجل إلى الإعدادات الافتراضية من [استعادة الإعدادات] في قائمة [إعدادات النظام] (صفحة 29).

## تحديث البرامج الثابتة

عند إصدار أحدث برنامج على موقعنا الإلكتروني، يمكنك تحديث برنامج هذه الوحدة (صفحة 5).

### ⚠ تنبيه

- يجب ألا يحتوي جهاز التخزين USB للتحديث إلا على ملف التحديث الصحيح.
- لا تعدد مطلقاً إلى إيقاف تشغيل هذا المنتج أو فصل جهاز التخزين USB أثناء تحديث البرنامج الثابت.
- لا يمكنك تحديث البرنامج الثابت إلا عند إيقاف السيارة وتشويق فرامل الانتظار.

**1** قم بتنزيل ملفات تحديث البرنامج الثابت على جهاز الكمبيوتر الخاص بك.

**2** قم بتوصيل جهاز تخزين USB فارغ (تمت صياغته) بجهاز الكمبيوتر الخاص بك ثم حدد موقع ملف التحديث الصحيح وانسخه على جهاز التخزين USB.

**3** قم بتوصيل جهاز التخزين USB بهذا المنتج (صفحة 18).

**4** اتبع التعليمات التي على الشاشة لإنهاء تحديث البرنامج الثابت.

### ملاحظات

- ستتم إعادة ضبط هذا المنتج تلقائياً بعد اكتمال تحديث البرنامج الثابت في حالة نجاح التحديث.
- إذا ظهرت رسالة خطأ على الشاشة، قم بتنفيذ الخطوات المذكورة أعلاه مرة أخرى.
- إذا فشل التحديث ولم يبدأ تشغيل المنتج، أدخل جهاز تخزين USB الذي يحتوي على ملف التحديث في الوحدة، واضبط مفتاح الإشعال على وضع الإيقاف (ACC OFF) ثم على وضع التشغيل (ACC ON) مرة أخرى، وأعد محاولة التحديث لمعرفة ما إذا كان قد تم تنفيذ التحديث.

# الملحقات

## حل المشاكل

إذا كان لديك مشاكل في تشغيل هذا المنتج، فارجع إلى هذا القسم. يتم سرد معظم المشاكل الشائعة هنا، بالإضافة إلى الأسباب والحلول المحتملة. وإذا لم تجد حلاً لمشكلتك هنا، فاتصل بالوكيل أو أقرب مركز خدمة صيانة معتمد من قبل Pioneer.

## مشاكل عامة

يتم عرض شاشة سوداء، ولا يمكن التشغيل باستخدام مفاتيح اللوحة المسمية.  
← وضع إيقاف تشغيل الطاقة مفعل.  
← المس (⏻) على هذا المنتج لتحرير الوضع.

## مشاكل مع شاشة AV

يتم تغطية الشاشة برسالة تحذير ولا يمكن عرض الفيديو.  
← سلك فرامل الانتظار غير متصل أو لم يتم تعشيق فرامل الانتظار.  
← قم بتوصيل سلك فرامل الانتظار بشكل صحيح وتعشيق فرامل الانتظار.  
← تم تفعيل نظام تعشيق فرامل الانتظار.  
← قم بصف سيارتك في مكان آمن وتعشيق فرامل الانتظار.

يتم تخطي الصوت أو الفيديو.

← هذا الجهاز غير مثبت بشكل محكم.  
← ثبت هذا الجهاز بشكل محكم.

لا يتم إنتاج أصوات. لن يرتفع مستوى الصوت.  
← الكابلات غير موصلة بطريقة صحيحة.  
← صل الكابلات بطريقة صحيحة.

لا يمكن تشغيل iPhone.

← iPhone متجمد.

← قم بإعادة التوصيل iPhone بواسطة كابل وجهة USB في iPhone.

← قم بتحديث إصدار برنامج iPhone.  
← حدث خطأ.

← قم بإعادة التوصيل iPhone بواسطة كابل وجهة USB في iPhone.

← أوقف سيارتك في مكان آمن، ثم قم بضغط مفتاح الإشعال على وضع الإيقاف (ACC OFF). بعد ذلك، اضبط مفتاح الإشعال على وضع التشغيل (ACC ON) مرة أخرى.

← قم بتحديث إصدار برنامج iPhone.  
← الكابلات غير متصلة بشكل صحيح.  
← قم بتوصيل الكابلات بشكل صحيح.

لا يمكن سماع الصوت الصادر من iPhone.

← قد يتم تبديل اتجاه إخراج الصوت تلقائيًا عند استخدام وصلات Bluetooth و USB في نفس الوقت.  
← استخدم iPhone لتغيير اتجاه إخراج الصوت.

يتم عرض شاشة سوداء عندما تكون السيارة في وضع الرجوع للخلف، مع عدم وجود كاميرا مثبتة.

← تم ضبط إدخال الكاميرا الخلفية على وضع التشغيل.  
← اضبط الإعداد على وضع الإيقاف في قائمة الإعدادات. (للضبط، راجع قسم إعدادات النظام في هذا الدليل.)

## مشاكل مع شاشة الهاتف

الطلب مستحيل لأن مفاتيح اللوحة المسمية للاتصال غير مفعلة.

← هاتفك خارج نطاق الخدمة.  
← أعد المحاولة بعد إعادة الإدخال في نطاق الخدمة.



**خطأ HUB**

- ← هذا المنتج لا يدعم موزع USB المتصل.
- ← قم بتوصيل جهاز التخزين USB بهذا المنتج مباشرة.

**لا توجد استجابة**

- ← لا يمكن لهذا المنتج التعرف على جهاز التخزين USB المتصل.
- ← قم بفصل الجهاز واستبداله بجهاز تخزين USB آخر متوافق.

**خطأ في الشحن**

- ← أخفق تحميل جهاز تخزين USB.
- ← أعد توصيل جهاز تخزين USB.
- ← تم تفعيل الحماية لجهاز التخزين USB المتصل.
- ← لإلغاء تفعيل الحماية، اتبع تعليمات جهاز التخزين USB.
- ← لا يمكن لهذا المنتج التعرف على جهاز التخزين USB المتصل.
- ← قم بفصل الجهاز واستبداله بجهاز تخزين USB آخر متوافق.

**الجهاز غير معتمد**

- ← هذا المنتج لا يدعم جهاز تخزين USB المتصل.
- ← قم بفصل جهازك واستبداله بجهاز تخزين USB متوافق.

**لا توجد ملفات وسائط**

- ← لا يوجد ملف في جهاز تخزين USB.
- ← تأكد من أن الملفات الموجودة في جهاز التخزين USB متوافقة مع هذا المنتج.

**ملف غير قابل للتشغيل**

- ← هذا النوع من الملفات غير مدعوم في هذا المنتج.
- ← اختر ملفاً يمكن تشغيله.

يتم عرض الشاشة، ولكن التشغيل لا يعمل على الإطلاق.  
← حدث خطأ.

- ← أوقف سيارتك في مكان آمن وأوقف التشغيل مفتاح التشغيل (ACC OFF)، ثم أدر مفتاح التشغيل إلى وضع التشغيل (ACC ON) مرة أخرى.

**لم يتم شحن الهاتف الذكي.**

- ← توقف الشحن لأن درجة حرارة الهاتف الذكي ارتفعت بسبب استخدام الهاتف الذكي أثناء الشحن لفترة طويلة.
- ← افصل الهاتف الذكي من الكابل، وانتظر حتى يبرد الهاتف الذكي.
- ← تم استهلاك طاقة بطارية أكثر من التي تم الحصول عليها من الشحن.
- ← قد يتم حل هذه المشكلة عن طريق إيقاف الخدمات غير الضرورية على الهاتف الذكي.

**رسائل الخطأ**

عند حدوث مشاكل مع هذا المنتج، تظهر رسالة خطأ على الشاشة، ارجع إلى الجدول أدناه لتحديد المشكلة ثم قم باتخاذ إجراء تصحيحي مقترح. إذا استمر الخطأ، فسجل رسالة الخطأ واتصل بالوكيل أو بأقرب مركز صيانة تابع لشركة Pioneer.

**عام****خطأ في AMP**

- ← يتعذر تشغيل هذا المنتج أو وصلة مكبر الصوت غير صحيحة؛ تم تنشيط الدائرة الوقائية.
- ← افحص وصلة مكبر الصوت. إذا لم تختفي الرسالة حتى بعد إيقاف تشغيل/تشغيل المحرك، فاتصل بالوكيل أو بمحطة خدمة Pioneer معتمدة للحصول على المساعدة.

- قد لا يتم عرض معلومات النص لبعض ملفات الصوت والفيديو بشكل صحيح.
- يجب استخدام امتدادات الملفات بشكل صحيح.
- قد يكون هناك تأخر طفيف عند بدء تشغيل ملفات على جهاز التخزين USB مع تسلسلات هرمية معقدة للمجلد.
- قد تختلف العمليات حسب نوع جهاز التخزين USB.
- قد لا يكون بالإمكان تشغيل بعض ملفات الموسيقى من USB بسبب خصائص الملف وتنسيق الملف والتطبيق المسجل وبيئة التشغيل وظروف التخزين وغيرها.

### توافق جهاز تخزين USB

- لمعرفة التفاصيل حول توافق جهاز تخزين USB مع هذا المنتج، راجع المواصفات (صفحة 41).
- البروتوكول: مجمع
- لا يمكنك توصيل جهاز تخزين USB بهذا الجهاز عبر موزع USB.
- جهاز تخزين USB المقسم غير متوافق مع هذا الجهاز.
- قم بتثبيت جهاز تخزين USB بإحكام عند القيادة. لا تترك جهاز التخزين USB يسقط على الأرض، حيث قد ينحشر تحت دواسة الفرامل أو دواسة الوقود.
- قد يكون هناك تأخرًا قليلاً عند بدء تشغيل ملفات الصوت المشفرة ببيانات الصورة.
- أجهزة تخزين USB الموصلة بهذا المنتج قد تنتج ضوضاء على الراديو.
- لا توصل أي شيء غير جهاز تخزين USB.
- تسلسل ملفات الصوت على جهاز تخزين USB.
- في جهاز تخزين USB، يختلف التسلسل عن جهاز تخزين USB.

### AUDIO FORMAT NOT SUPPORTED

- ← هذا النوع من الملفات غير مدعوم في هذا المنتج.
- ← اختر ملفاً يمكن تشغيله.

### iPhone

#### الجهاز غير معتمد

- ← هذا المنتج لا يدعم iPhone المتصل.
- ← قم بفصل جهازك واستبداله بـ iPhone متوافق.
- ← أخفق تحميل iPhone.
- ← افصل iPhone المتصل وتحقق من كون iPhone يعمل بشكل صحيح.

#### لا ملفات الموسيقى

- ← لا يوجد ملف قابل للتشغيل في المجلد المختار.
- ← حدد ملفاً متوافقاً مع هذا المنتج في مجلد آخر.

### عرض الكاميرا و AUX

#### لا توجد إشارة فيديو

- ← لا يوجد إدخال إشارة فيديو.
- ← تأكد مما إذا كان قد تم إنشاء الاتصال بالوحدة ومما إذا كان هناك إخراج من الجهاز الخارجي.

## معلومات تفصيلية للوسائط القابلة للتشغيل

### التوافق

#### ملاحظات عامة حول جهاز التخزين USB

- تجنب ترك جهاز التخزين USB في أماكن ذات درجة حرارة عالية.
- وفقاً لنوع جهاز التخزين USB الذي تستخدمه، قد لا يتعرف هذا المنتج على جهاز التخزين أو قد لا يتم تشغيل الملفات بشكل صحيح.

## التعامل مع الإرشادات والمعلومات التكميلية

- يتعدّد تشغيل ملفات محمية بحقوق النسخ.

## توافق WAV

- تردد المعاينة المعروضة في الشاشة قد يكون تقريبياً.

تردد المعاينة	16 كيلو هرتز إلى 48 كيلو هرتز
معدل بت تجزئة الكميات	8 بت، 16 بت

## توافق AAC

- يُشغّل هذا المنتج ملفات AAC المشفرة بواسطة iTunes.

تردد المعاينة	8 كيلو هرتز إلى 48 كيلو هرتز
معدل الإرسال	CBR (16 ك ب/ث) 320 (ك ب/ث)

## توافق FLAC

تردد المعاينة	8 كيلو هرتز إلى 192 كيلو هرتز
معدل بت تجزئة الكميات	8 بت، 16 بت، 24 بت

## توافق ملف الفيديو

- هذا المنتج غير متوافق مع نقل بيانات كتابة المجموعات.
- بإمكان هذا المنتج التعرف على ما يصل إلى 32 حرفاً، ابتداءً من الحرف الأول بما في ذلك الامتداد لاسم الملف والمجلد. وفقاً لمنطقة العرض، قد يحاول هذا المنتج عرضها مع حجم خط مُخفض. ومع ذلك، يختلف الحد الأقصى لعدد الحروف التي يمكنك عرضها وفقاً لعرض كل حرف، ومنطقة العرض.
- قد يختلف تسلسل اختيار المجلد أو العمليات الأخرى حسب التشفير أو برامج الكتابة.
- بغض النظر عن طول المقطع الفارغ بين أغاني التسجيل الأصلي، يتم تشغيل أقراص الصوت المضغوطة بوقفة مؤقتة قصيرة بين الأغاني.
- قد يتعدّد تشغيل ملفات تبعاً لمعدل البت.
- يعتمد الحد الأقصى للدقة على تشفير الفيديو المتوافق.

## جدول توافق الوسائط

### عام

- الوقت الأقصى لتشغيل ملف صوت مخزن على جهاز تخزين USB: 7.5 ساعة (450 دقيقة)
- قد لا يتم تشغيل الملفات بشكل صحيح بناءً على البيئة التي تم إنشاء الملف فيها أو على محتويات الملف.

### جهاز تخزين USB

صيغة الترميز	WMA، MP3، AAC، WAV، AVI، FLAC، MP4، MPEG-PS، MKV، WMV، FLV، MOV، MPEG-TS
--------------	--

### توافق MP3

- إصدار من 2.x لاحقة التعريف ID3 يتم تصنيفها حسب الأهمية عند وجود كلاً من الإصدار 1.x والإصدار 2.x.
- هذا المنتج غير متوافق مع ما يلي: MP3i (MP3 متفاعل)، mp3 PRO، قوائم تشغيل m3u

تردد المعاينة	8 كيلو هرتز إلى 48 كيلو هرتز
معدل الإرسال	CBR (8 ك ب/ث) 320 VBR/ (ك ب/ث)
لاحقة التعريف ID3	الإصدار 1.0/2.1/2.2، 2.3/2.4

### توافق WMA

- هذا المنتج غير متوافق مع ما يلي: Windows Media™ Audio 9.2 Professional Voice، Lossless

تردد المعاينة	32 كيلو هرتز إلى 48 كيلو هرتز
معدل الإرسال	CBR (8 ك ب/ث) 320 VBR/ (ك ب/ث)

.avi

ترميز الفيديو المتوافق	H.264 ،MPEG4
الحد الأقصى للدقة	1 920 × 1 080
الحد الأقصى لمعدل الإطار	30 fps

.mpg/.mpeg

ترميز الفيديو المتوافق	MPEG2
الحد الأقصى للدقة	720 × 576
الحد الأقصى لمعدل الإطار	30 fps

.mp4

ترميز الفيديو المتوافق	H.264 ،MPEG4
الحد الأقصى للدقة	1 920 × 1 080
الحد الأقصى لمعدل الإطار	30 fps

.mkv

ترميز الفيديو المتوافق	H.264 ،MPEG4 VC-1
الحد الأقصى للدقة	1 920 × 1 080
الحد الأقصى لمعدل الإطار	30 fps

.mov

ترميز الفيديو المتوافق	H.264 ،MPEG4
الحد الأقصى للدقة	1 920 × 1 080
الحد الأقصى لمعدل الإطار	30 fps

.flv

ترميز الفيديو المتوافق	H.263 ،H.264
الحد الأقصى للدقة	1 920 × 1 080
الحد الأقصى لمعدل الإطار	30 fps

.wmv

ترميز الفيديو المتوافق	VC-1
الحد الأقصى للدقة	1 920 × 1 080
الحد الأقصى لمعدل الإطار	30 fps

.m4v

ترميز الفيديو المتوافق	H.264
الحد الأقصى للدقة	1 920 × 1 080
الحد الأقصى لمعدل الإطار	30 fps

.ts

ترميز الفيديو المتوافق	MPEG2 ،H.264
الحد الأقصى للدقة	1 920 × 1 080
الحد الأقصى لمعدل الإطار	30 fps

.m2ts

ترميز الفيديو المتوافق	MPEG2 ،H.264
الحد الأقصى للدقة	1 920 × 1 080
الحد الأقصى لمعدل الإطار	30 fps

.mts

ترميز الفيديو المتوافق	H.264
الحد الأقصى للدقة	1 920 × 1 080
الحد الأقصى لمعدل الإطار	30 fps

مثال على التسلسل الهرمي

ملاحظة

يعتبر هذا المنتج أرقام المجلدات. لا يمكن للمستخدم تعيين أرقام المجلدات.

## Bluetooth



العلامة والشعارات **Bluetooth**® هي علامات تجارية مسجلة مملوكة لشركة Bluetooth SIG, Inc. وأي استخدام لهذه العلامات من جانب شركة Pioneer Corporation هو بموجب ترخيص. العلامات التجارية والأسماء التجارية الأخرى هي ملك لأصحابها المعنيين.

## WMA

Windows Media مملوكة لشركة Microsoft Corporation في الولايات المتحدة و/أو دول أخرى.

- هذا المنتج يحتوي على تقنية مملوكة لشركة Microsoft Corporation ولا يمكن استخدامها أو توزيعها بدون ترخيص من Microsoft Licensing, Inc.

## AAC

AAC قصير لترميز الصوت المتقدم ويشير إلى معيار تقنية ضغط الصوت المستخدمة مع MPEG-2 و MPEG-4. يمكن استخدام عدة تطبيقات لترميز ملفات AAC، لكن تنسيقات الملفات وامتدادها تختلف حسب التطبيق المستخدم للتشفير. تُشغل هذه الوحدة ملفات AAC المشفرة بواسطة iTunes.

## WebLink

WebLink™ هي علامة تجارية لشركة Abalta Technologies, Inc.

## Android

Android هي علامة تجارية لشركة Google LLC.

## معلومات مفصلة عن أجهزة iPhone المتصلة

- لا تتحمل شركة Pioneer أي مسؤولية عن البيانات التي تضيع من iPhone، حتى إذا ضاعت أثناء استخدام هذا المنتج. يرجى نسخ بيانات iPhone احتياطياً بانتظام.
- لا تترك iPhone في أشعة الشمس المباشرة لفترات طويلة. قد يؤدي التعرض طويلاً لأشعة الشمس المباشرة إلى حدوث خلل في iPhone بسبب ما ينتج عن ذلك من ارتفاع درجة الحرارة.
- لا تترك iPhone في أماكن درجات الحرارة فيها مرتفعة.
- قم بتأمين iPhone بإحكام عند القيادة. لا تترك iPhone يسقط على الأرض، حيث قد ينحسر تحت دواسة الفرامل أو دواسة الوقود.
- للتفاصيل، راجع أدلة iPhone.

## FLAC

حقوق الطبع والنشر 2009-2000 © محفوظة لصالح Josh Coalson  
حقوق الطبع والنشر 2013-2011 © محفوظة لصالح Xiph.Org Foundation  
يسمح بإعادة التوزيع والاستخدام سواء في المصدر أو الشكل الثنائي مع إجراء تعديل أو بونه، شريطة استيفاء الشروط التالية:

- يجب أن تحفظ عمليات إعادة توزيع رمز المصدر بإشعار حقوق الطبع والنشر المذكور أعلاه وقائمة الشروط هذه وبيان إخلاء المسؤولية التالي ذكره.
- يجب ذكر إشعار حقوق الطبع والنشر المذكور أعلاه وقائمة الشروط هذه وبيان إخلاء المسؤولية التالي ذكره، عند إجراء عمليات إعادة التوزيع، - سواء كان ذلك في المستندات أو في المواد الأخرى المقدمة مع التوزيع.
- لا يجوز استخدام اسم Xiph.Org Foundation أو أسماء موزعيها للتصديق على منتجات مشتقة من هذا البرنامج أو الترويج لها بدون إذن كتابي مُعين.
- يتم توفير هذا البرنامج بواسطة حاملي حقوق الطبع والمساهمين "كما هو" ونخلي مسؤوليتنا عن أي ضمانات صريحة أو ضمنية، بما في ذلك على سبيل لا الحصر، الضمانات الضمنية المتعلقة بالأداء التسويقي والملائمة لغرض معين. لا تتحمل المؤسسة أو المساهمون في أي حال من الأحوال أية مسؤولية عن أي أضرار مباشرة أو غير مباشرة أو عرضية أو خاصة أو تعاضدية أو مترتبة (بما في ذلك، على سبيل المثال لا الحصر، شراء بضائع أو خدمات بديلة أو فقد أي استخدام أو بيانات أو أرباح أو توقف أعمال) أيًا كان سببها، أو أي نظرية مسؤولية أخرى، سواء في التعاقد أو المسؤولية الصارمة أو إلحاق الضرر بالبرامج (بما في ذلك الإهمال أو غير ذلك) الناشئ عن استخدام هذه البرامج، حتى ولو تم إخطارها بإمكانية حدوث مثل هذه الأضرار.

## طرز iPhone المتوافقة

- iPhone 13 Pro Max
- iPhone 13 Pro
- iPhone 13
- iPhone 13 mini
- iPhone 12 Pro Max
- iPhone 12 Pro
- iPhone 12
- iPhone 12 mini
- iPhone SE (الجيل الثاني)
- iPhone 11 Pro Max
- iPhone 11 Pro
- iPhone 11
- iPhone XR
- iPhone XS Max
- iPhone XS
- iPhone X
- iPhone 8
- iPhone 8 Plus
- iPhone 7
- iPhone 7 Plus
- iPhone SE (الجيل الأول)
- iPhone 6s
- iPhone 6s Plus

بحسب موديلات iPhone، قد لا يكون متوافقاً مع بعض مصادر AV. للتفاصيل حول توافق جهاز iPhone مع هذا المنتج، راجع المعلومات على موقعنا الإلكتروني.

## استخدام محتوى موصل قائم على تطبيق



المتطلبات للوصول إلى خدمات محتوى موصل قائم على التطبيق باستخدام هذا المنتج:

- يتوفر أحدث إصدار من تطبيق (تطبيقات) المحتوى الموصل المتوافق مع Pioneer للهاتف الذكي، من موفر الخدمة، ويتم تنزيله إلى الهاتف الذكي.

## iPhone و Lightning



إن استخدام الشعار Made for Apple يعني أن الكمالية قد صُممت ليتم توصيلها تحديداً بمنتج (منتجات) Apple المحددة في الشعار وتم اعتمادها من قبل المطور لتلائم معايير أداء Apple. Apple غير مسؤولة عن تشغيل هذا الجهاز أو مطابقته لمعايير السلامة والمعايير التنظيمية.

يرجى ملاحظة أن استخدام هذه الكمالية مع منتج Apple قد يؤثر على الأداء اللاسلكي. iPhone و Lightning هي علامات تجارية لشركة Apple Inc، مسجلة في الولايات المتحدة وبلدان أخرى.

## iOS

IOS هي علامة تجارية أو علامة تجارية مسجلة لشركة Cisco في الولايات المتحدة وبلدان أخرى وتستخدم بموجب ترخيص.

## iTunes

iTunes هي علامة تجارية لشركة Apple Inc. مسجلة في الولايات المتحدة ودول أخرى.

- WebLink يسمح بالوصول إلى تطبيقات أخرى بخلاف تلك المدرجة (تخضع لقيود أثناء القيادة)، ولكن مقدمي App هم المسؤولون عن تحديد إلى أي مدى يمكن استخدام المحتوى

## ملاحظة حول مشاهدة فيديو

تذكر أن استعمال هذا الجهاز لأغراض المشاهدة التجارية أو العامة يمكن أن يشكل انتهاكاً لحقوق المؤلف المحمية كما في قانون حقوق الطبع.

## استخدام شاشة LCD بشكل صحيح

### التعامل مع شاشة LCD

- عند تعرض شاشة LCD لأشعة الشمس المباشرة لفترة زمنية طويلة، تصبح ساخنة جداً مما قد يتسبب في تلف محتمل للشاشة LCD. وعند عدم استخدام هذا المنتج، تجنب تعرضه لأشعة الشمس المباشرة قدر الإمكان.
- يجب استخدام شاشة LCD في نطاق درجة الحرارة الموضحة في المواصفات في صفحة 40.
- لا تستخدم شاشة LCD في درجات حرارة أعلى من نطاق درجة حرارة التشغيل أو أقل منها، لأن شاشة LCD قد لا تعمل بشكل عادي وقد تتلف.
- تكشف شاشة LCD لزيادة قابلية رؤيتها داخل السيارة، يرجى عدم الضغط بقوة كبيرة عليها لأن ذلك يمكن أن يتلفها.
- تجنب دفع شاشة LCD بقوة كبيرة لأن ذلك يمكن أن يخدشها.
- يحذر لمس شاشة LCD بأي شيء غير إصبعك عند تشغيل وظائف اللوحة للمس، يمكن لشاشة LCD أن تُخدش بسهولة.

- حساب حالي مع موفر خدمة المحتوى.
- خطة بيانات هاتف ذكي.
- ملاحظة: إذا كانت خطة البيانات للهاتف الذكي لا توفر استخدام بيانات غير محدود، قد يتم تطبيق رسوم إضافية من شركة المحمول للوصول إلى محتوى موصل قائم على التطبيق، عبر شبكات 3G و EDGE و/أو (4G) LTE.
- الاتصال بالإنترنت عبر شبكات 3G أو EDGE أو (4G) LTE أو Wi-Fi.
- كابل مهايئ Pioneer اختياري يوصل iPhone بهذا المنتج.

### الحدود:

- الوصول إلى محتوى متصل قائم على التطبيق سيعتمد على توفر الخلوي و/أو تغطية شبكة Wi-Fi بغرض السماح للهاتف الذكي بالاتصال بالإنترنت.
- قد يكون توفر الخدمة محدود جغرافياً للمنطقة، استشر موفر خدمة المحتوى الموصل للحصول على معلومات إضافية.
- قدرة هذا المنتج على الوصول إلى المحتوى الموصل عرضة للتغيير بدون إشعار وقد تتأثر بأي مما يلي: مشاكل التوافق مع إصدارات البرامج الثابتة المستقبلية للهواتف الذكية؛ مشاكل التوافق مع الإصدارات المستقبلية للتطبيق (تطبيقات) المحتوى المتصل للهاتف الذكي؛ التغييرات أو توقف الإنتاج لخدمة أو تطبيق (تطبيقات) المحتوى الموصل بواسطة الموفر الخاص بها.
- لا تتحمل شركة Pioneer مسؤولية أي مشاكل قد تنشأ من محتوى تطبيق غير صحيح أو معيب.
- يقع المحتوى والأداء الوظيفي للتطبيقات المدعومة ضمن مسؤولية مزودي التطبيق App.
- في WebLink، يكون الأداء الوظيفي من خلال المنتج محدوداً أثناء القيادة بالوظائف المتاحة والمحددة من قبل مقدمي App.
- توفر وظائف WebLink يُحدد من قبل مقدمي App وليس من قبل شركة Pioneer.

- إذا وصل الضوء الخلفي LED إلى نهاية عمره التشغيلي، فستصبح الشاشة معتممة ولن تكون الصورة مرئية، وفي الحالات كهذه، يرجى استشارة الوكيل أو أقرب مركز خدمة صيانة معتمد من قبل Pioneer.

## المواصفات

### عام

مصدر الطاقة المُقدر:

14.4 فولت تيار مباشر (مدى الجهد المسموح به:

10.8 فولت إلى 15.1 فولت تيار مباشر)

نظام التاريض:

نوع سالب

الحد الأقصى لاستهلاك التيار:

10.0 أمبير

الأبعاد (عرض × ارتفاع × عمق):

الهيكل (D):

178 ملم × 100 ملم × 110 ملم

المقدمة:

170.4 ملم × 96.2 ملم × 8.9 ملم

الشاشة:

236 ملم × 140.7 ملم × 32.1 ملم

الوزن:

الهيكل:

1.1 كجم

الشاشة:

0.8 كجم

### لوحة العرض

حجم الشاشة/نسبة طول إلى عرض:

عريضة مقياس 9.0 بوصات/9:16 (منطقة العرض

الفعالة: 196.608 ملم × 114.15 ملم)

بكسل:

1024 (العرض) × 600 (الارتفاع) × 3 (RGB)

طريقة العرض:

شرائح الترانزستور الرقيقة TFT ملونة بمقياس 9

بوصات، وضع TN، عادةً ببيضاء، ناقلة

نظام اللون:

متوافق مع PAL/NTSC

نطاق درجة الحرارة:

-10 درجة مئوية إلى +60 درجة مئوية

## شاشة العرض البلورية السائلة (LCD)

- إذا كانت شاشة LCD موجودة بالقرب من فتحة مكيف الهواء، تأكد أن الهواء الخارج من مكيف الهواء لا يتجه نحوها. قد تؤدي الحرارة الصادرة من سخان إلى كسر شاشة LCD، وقد يتسبب الهواء البارد الصادر من المبرد في تكون رطوبة داخل هذا المنتج، مما يؤدي إلى تلف محتمل.
- قد تظهر بعض النقاط الصغيرة السوداء أو البيضاء (نقاط ساطعة) على شاشة LCD. هذه النقاط ناتجة عن خصائص شاشة LCD ولا تعني وجود مشكلة في الشاشة.
- سيكون من الصعب رؤية شاشة LCD إذا كانت معرضة لأشعة الشمس المباشرة.
- عند استخدام هاتف محمول، اجعل الهوائي الخاص بالهاتف المحمول بعيداً عن الشاشة LCD لمنع حدوث تشوه لصورة الفيديو في شكل اضطرابات تظهر مثل البقع أو الخطوط الملونة.

## صيانة شاشة LCD

- عند إزالة الغبار عن شاشة LCD أو تنظيفها، قم أولاً بإيقاف التيار الكهربائي عن المنتج، ثم امسح الشاشة بقطعة قماش ناعمة وجافة.
- عند مسح شاشة LCD، احرص على عدم خدش السطح، تجنب استعمال منظفات كيميائية قوية أو كاشطة.

## الضوء الخلفي LED (الصمام الثنائي المشع للضوء)

- هو صمام ثنائي مشع للضوء يستخدم داخل الشاشة لإضاءة شاشة LCD.
- في درجات الحرارة المنخفضة، قد يؤدي استعمال الضوء الخلفي LED إلى زيادة التأخير في عرض الصورة وتقليل جودة الصورة بسبب خصائص شاشة LCD. ستتحسن جودة الصورة مع زيادة درجة الحرارة.
- يزيد عمر المنتج الافتراضي للضوء الخلفي LED عن 10 000 ساعة، ومع ذلك، قد يقل إذا استعمل في درجات الحرارة العالية.



## الصوت

الحد الأقصى لخرج الطاقة:  
50 واط × 4  
خرج الطاقة المستمرة:

22 واط × 4 (50 هرتز إلى 15 كيلو هرتز،  
5 % التشوه التوافقي الكلي، 4 أوم حمولة، مع دفع  
كلتا القناتين)  
معاوقة الحمولة:

4 أوم (4 أوم إلى 8 أوم مسموح به)  
مستوى الخرج المبدئي (الحد الأقصى): 2.0 فولت  
الموازن (موازن رسوم لـ 13 نطاقاً):  
التردد:

50 هرتز/80 هرتز/125 هرتز/200 هرتز/  
315 هرتز/500 هرتز/800 هرتز/  
1.25 كيلو هرتز/2 كيلو هرتز/3.15 كيلو هرتز/  
5 كيلو هرتز/8 كيلو هرتز/12.5 كيلو هرتز  
الكسب: 12± ديسيبل (2 ديسيبل/خطوة)  
HPF:  
التردد:

25 هرتز/32 هرتز/40 هرتز/50 هرتز/  
63 هرتز/80 هرتز/100 هرتز/125 هرتز/  
160 هرتز/200 هرتز/250 هرتز  
مضخم الصوت/LPF:  
التردد:

25 هرتز/32 هرتز/40 هرتز/50 هرتز/  
63 هرتز/80 هرتز/100 هرتز/125 هرتز/  
160 هرتز/200 هرتز/250 هرتز  
تعزيز الجهير:  
الكسب: 12+ ديسيبل إلى 0 ديسيبل (2 ديسيبل/  
خطوة)

## USB

المواصفات القياسية لـ USB:

USB 1.1، USB 2.0، USB 2.0 بسرعة كاملة،

عالي السرعة  
أقصى إمداد للطاقة: 1.5 أمبير

فئة USB:

MSC (فئة التخزين الكبيرة)

نظام الملف: FAT16، FAT32، NTFS

صوت USB

صيغة فك ترميز MP3:

## 2.5 & 2 & 1-MPEG طبقة صوت 3

صيغة فك ترميز WMA:

إصدار 7 و8 و9 و9.1 و9.2 (صوت قناة 2)

صيغة فك ترميز AAC:

MPEG-4 AAC (iTunes المشفرة فقط) (إصدار)  
12.5 وأقدم)

صيغة فك ترميز FLAC:

إصدار 1.3.0 (ترميز الصوت الحر بدون فقد)

تنسيق إشارة WAV:

خطي PCM

تردد المعاينة:

خطي PCM

16 كيلو هرتز/22.05 كيلو هرتز/24 كيلو هرتز/

32 كيلو هرتز/44.1 كيلو هرتز/48 كيلو هرتز

<صورة USB>

تنسيق فك شفرة JPEG:

.jpg، .jpeg

أخذ عينات البكسل: 4:2:0، 4:2:2

حجم فك الترميز:

الحد الأقصى: 7 680 (ارتفاع) × 8 192 (عرض)

الحد الأدنى: 32 (ارتفاع) × 32 (عرض)

صيغة فك تشفير PNG:

.png

حجم فك التشفير:

الحد الأقصى: 576 (ارتفاع) × 720 (عرض)

الحد الأدنى: 32 (ارتفاع) × 32 (عرض)

صيغة فك التشفير BMP:

.bmp

حجم فك التشفير:

الحد الأقصى: 936 (ارتفاع) × 1 920 (عرض)

الحد الأدنى: 32 (ارتفاع) × 32 (عرض)

<فيديو USB>

صيغة فك ترميز فيديو H.264:

ملف تعريف الخط القاعدي، الملف الشخصي الرئيسي،  
الملف الشخصي العالي

صيغة فك تشفير الفيديو H.263:

الملف الشخصي للخط الأساسي 0/3

صيغة فك تشفير الفيديو VC-1:

الملف الشخصي البسيط، الملف الشخصي الرئيسي،

الملف الشخصي المتقدم

صيغة فك تشفير الفيديو AVI  
 صيغة فك تشفير الفيديو MPEG4:  
 ملف تعريف مبسط، ملف تعريف مبسط متقدم  
 صيغة فك تشفير الفيديو MPEG 1، 2:  
 ملف تعريف رئيسي  
 صيغة فك تشفير الفيديو Quick Time  
 صيغة فك تشفير الفيديو Matroska  
 صيغة فك تشفير الفيديو TS Stream

## Bluetooth

إصدار:

Bluetooth 4.2 المعتمد

طاقة الخرج:

حد أقصى +4 ديسيبل ميلي واط (طاقة فئة 2)

نطاق التردد:

2.402 ميغا هرتز إلى 2.48 ميغا هرتز

## موالف FM

نطاق التردد:

87.5 ميغا هرتز إلى 108 ميغا هرتز

الحساسية القابلة للاستخدام:

12 ديسيبل فيمتو واط (1.1  $\mu\text{V}/75$  أوم، أحادي،

رقم مسلسل: 30 ديسيبل)

نسبة الإشارة إلى الضوضاء:

50 ديسيبل (شبكة IEC-A)

## موالف AM

نطاق التردد:

530 كيلو هرتز إلى 1 640 كيلو هرتز (10 كيلو

هرتز)، 531 كيلو هرتز إلى 1 602 كيلو هرتز (9

كيلو هرتز)

الحساسية القابلة للاستخدام:

28  $\mu\text{V}$

نسبة الإشارة إلى الضوضاء:

45 ديسيبل (شبكة IEC-A)

## ملاحظة

المواصفات والتصميم عرضة لتعديلات محتملة بدون إشعار مسبق بسبب التحسينات.

قم بزيارة موقعنا على شبكة الإنترنت

<https://global.pioneer/en/corp/group/>

<الشرق الأوسط وإفريقيا>

Pioneer Gulf, Fze.

Pioneer Electronics Asiacentre Pte. Ltd.

<http://pioneer-mea.com/en/>

<http://www.pioneerisrael.co.il/>

<أوقيانوسيا>

Pioneer Electronics Australia Pty. Ltd.

<https://www.pioneer.com.au/>

<آسيا>

Pioneer Electronics Asiacentre Pte. Ltd.

Pioneer (HK) Ltd.

Pioneer High Fidelity Taiwan Co., Ltd.

Pioneer India Electronics Pvt. Ltd.

<https://sg.pioneerentertainment.com/>

<http://www.pioneerhongkong.com.hk/ct/company.php>

<http://www.pioneer-twn.com.tw/>

<https://pioneer-india.in/>

<أمريكا اللاتينية>

Pioneer International Latin America, S.A.

Pioneer Electronics de México S.A. de C.V.

<https://pioneer-latin.com/>

<http://www.pioneer-mexico.com.mx/>

<روسيا>

Pioneer RUS Limited Liability Company

<https://www.pioneer-rus.ru/>

#### **PIONEER CORPORATION**

28-8, Honkomagome 2-chome, Bunkyo-ku,  
Tokyo 113-0021, Japan

#### **PIONEER ELECTRONICS (USA) INC.**

P.O. Box 1540, Long Beach, CA  
90801-1540, U.S.A.  
TEL: (800) 421-1404

#### **PIONEER EUROPE NV**

Haven 1087, Keetberglaan 1, B-9120 Melsele,  
Belgium/Belgique  
TEL: (0) 3/570.05.11

#### **PIONEER ELECTRONICS ASIACENTRE PTE. LTD.**

No. 2 Jalan Kilang Barat, #04-02, Singapore 159346  
TEL: 65-6378-7888

#### **PIONEER ELECTRONICS AUSTRALIA PTY. LTD.**

Unit 13, 153-155 Rooks Road, Vermont, Victoria, 3133 Australia  
TEL: (03) 9586-6300

#### **PIONEER ELECTRONICS DE MÉXICO S.A. DE C.V.**

Blvd. Manuel Ávila Camacho #118, Int 1202 Piso 12,  
Col. Lomas de Chapultepec, Alc. Miguel Hidalgo  
C.P. 11000, Ciudad de México  
Tel: 52-55-9178-4270

#### **先鋒股份有限公司**

台北市內湖區瑞光路407號8樓  
電話：886-(0)2-2657-3588

#### **先鋒電子（香港）有限公司**

香港九龍長沙灣道909號5樓  
電話：852-2848-6488

© 2023 PIONEER CORPORATION

<OPM\_DMhaf555BTGS\_AR\_A> GS