

**Pioneer**

**DMH-AF555BT**

گیرنده RDS AV

دفترچه راهنمای استفاده

# فهرست مطالب

از شما به خاطر خرید این محصول Pioneer متشکریم. لطفاً این دستورالعمل ها را مطالعه کنید تا با طرز استفاده صحیح از دستگاه خود آشنا شوید. پس از پایان مطالعه دستورالعمل ها، این راهنما را در محلی امن برای مراجعه در آینده نگه دارید.

مهم

صفحه نمایش نشان داده شده در نمونه های موجود ممکن است با صفحه های نمایش واقعی متفاوت باشند که این موارد بدون اطلاع قبلی و با هدف بهبود عملکرد و کارایی ممکن است تغییر کنند.

- 3. اقدامات احتیاطی
- 7. قطعات و کنترل ها
- 8. عملکرد اصلی
- 11. Bluetooth®
- 15. منبع AV
- 16. رادیو
- 18. فایل های فشرده
- 22. iPhone
- 24. WebLink™
- 26. AUX
- 27. مشاهده دوربین
- 28. تنظیمات
  - 28. نمایش صفحه تنظیم
  - 28. تنظیمات سیستم
  - 29. تنظیمات طرح زمینه
  - 30. تنظیمات صدا
- 31. سایر عملکردها
- 32. ضمیمه

# اقدامات احتیاطی

## اطلاعات ایمنی مهم

### ⚠ هشدار

- سعی نکنید این دستگاه را خودتان نصب یا تعمیر کنید. نصب یا تعمیر این دستگاه توسط افرادی که از آموزش و تجربه کافی در زمینه تجهیزات الکترونیکی و لوازم جانبی خودرو برخوردار نیستند، ممکن است خطرناک بوده و شما را در معرض خطر برق گرفتگی، جراحت یا خطرات دیگر قرار دهد.
- اجازه ندهید این دستگاه با مایعات در تماس باشد. ممکن است باعث برق گرفتگی شود. همچنین، ممکن است تماس با مایعات باعث آسیب دیدگی دستگاه، ایجاد دود، یا گرم شدن بیش از حد آن شود.
- اگر مایعات یا اجسام خارجی وارد دستگاه شد، خودرو را در محل امنی متوقف کنید، بلافاصله سوئیچ را خاموش کنید (ACC OFF) و به فروشنده یا نزدیکترین مرکز خدمات مجاز Pioneer مراجعه کنید. در این شرایط از دستگاه استفاده نکنید زیرا انجام این کار ممکن است باعث آتش سوزی، برق گرفتگی یا بروز اشکالات دیگر شود.
- اگر متوجه دود، صدا یا بوی غیرطبیعی یا سایر نشانه های غیر عادی روی صفحه LCD شدید، فوراً برق دستگاه را قطع کرده و با فروشنده یا نزدیکترین مرکز خدمات مجاز Pioneer تماس بگیرید. استفاده از دستگاه در این شرایط سبب ایجاد آسیب دائمی در سیستم می شود.
- این دستگاه را اوراق نکنید یا در آن تغییری ندهید، زیرا قطعاتی با ولتاژ بالا داخل آن است که ممکن است باعث برق گرفتگی شود. برای بازدید داخلی، تنظیمات یا تعمیرات حتماً به فروشنده یا نزدیکترین مرکز خدمات مجاز Pioneer مراجعه کنید.
- قبل از استفاده از این دستگاه، اطلاعات ایمنی زیر را به دقت بخوانید و کاملاً آنها را درک کنید:
- از این محصول، برنامه های آن یا گزینه دوربین دید عقب (در صورت خریداری) استفاده نکنید؛ در غیر این صورت توجه شما از رانندگی صحیح منحرف خواهد شد. همیشه از قوانین مربوط به رانندگی ایمن پیروی کرده و به کلیه قوانین راهنمایی و رانندگی احترام بگذارید. در صورت بروز مشکل در بکارگیری این محصول، قبل از اعمال هرگونه تنظیمات ضروری، در محل امنی در کنار جاده ماشین را پارک کرده و ترمز دستی را بکشید.
- هرگز صدای دستگاه را آنقدر بلند نکنید که قادر به شنیدن صدای ترافیک و ماشین های اورژانس در اطراف خود نباشید.
- برای ارتقای سطح ایمنی، برخی از ویژگی های خاص غیرفعال می شوند؛ مگر اینکه وسیله نقلیه متوقف شده و ترمز دستی کشیده شده باشد.
- این دفترچه راهنما را در دسترس خود نگهدارید تا برای اجرای کارها و بررسی اطلاعات ایمنی بتوانید به آن مراجعه کنید.
- از نصب این دستگاه در مکانی که ممکن است (i) دید راننده را مختل کند، (ii) عملکرد هرکدام از سیستم های عملیاتی خودرو یا قابلیت های ایمنی آن، از جمله کیسه های هوا و دکمه های لامپ خطر، را بر هم بزند یا (iii) توانایی راننده را در راندن ایمن خودرو با مشکل مواجه کند، خودداری نمایید.
- لطفاً به خاطر داشته باشید همیشه هنگام رانندگی کمر بند ایمنی خود را ببندید. اگر دچار سانحه رانندگی شوید، در صورتی که کمر بند ایمنی خود را نبسته باشید جراحات شما شدیدتر خواهد شد.
- هرگز در حین رانندگی از هدفون استفاده نکنید.

## برای اطمینان از رانندگی ایمن

### ⚠ هشدار

- سیم سبز کم رنگ که بر روی رابط دکمه برق قرار دارد، به منظور شناسایی وضعیت پارک خودرو در نظر گرفته شده است و باید به طرفی از سویچ ترمز دستی که منبع برق در آن سمت است، متصل شود. اتصال اشتباه یا استفاده نادرست از این سیم ممکن است سبب نقض قوانین قابل اجرا و بروز جراحات یا صدمات شود.
- از هرگونه اقدامی برای ایجاد تداخل و یا غیرفعال کردن سیستم اینترلاک ترمز دستی که به منظور حفاظت از جان شما کارگذاری شده خودداری کنید. ایجاد تداخل یا غیرفعال کردن سیستم اینترلاک ترمز دستی ممکن است موجب آسیب جدی یا حتی مرگ شود.
- به منظور جلوگیری از بروز صدمات و جراحات و نقض احتمالی قوانین قابل اجرا، این دستگاه به گونه ای طراحی شده است که تصویر ویدیویی آن توسط راننده قابل مشاهده نباشد.
- در برخی از کشورها مشاهده تصاویر ویدیویی بر روی یک صفحه نمایش درون ماشین حتی توسط افراد غیر راننده نیز ممکن است ممنوع باشد. در مکان هایی که چنین قانونی اعمال می شود، باید از آن تبعیت کرد.
- اگر در حین رانندگی اقدام به تماشای تصاویر ویدیویی نمایید، هشدار "مشاهده منبع ویدئویی از صندلی جلو در حین رانندگی اکیداً ممنوع است." روی صفحه نمایش ظاهر می شود. برای تماشای تصاویر ویدیویی روی این صفحه نمایش، وسیله نقلیه خود را در مکان امنی متوقف کرده و ترمز دستی را بکشید. لطفاً قبل از راهسازی ترمز دستی، پدال ترمز را به پایین فشارده و نگاه دارید.

## هنگام استفاده از یک صفحه نمایش متصل به ترمینال خروجی تصویری

پایانه خروجی ویدیویی برای اتصال یک صفحه نمایش برای سرنشینان در صندلی عقب است تا بتوانند تصاویر ویدیویی را مشاهده کنند.

### ⚠ هشدار

هرگز صفحه نمایش عقب را در مکانی نصب نکنید که راننده بتواند ویدیو را در حین رانندگی تماشا کند.

## برای جلوگیری از تمام شدن باتری

هنگام استفاده از این دستگاه حتماً موتور خودرو را به کار بیندازید. استفاده از این دستگاه بدون راه اندازی موتور ممکن است باتری را خالی کند.

### ⚠ هشدار

از نصب این دستگاه در خودرویی که سیم یا مدارات ACC ندارد خودداری کنید.

## دوربین نمای عقب

با استفاده از یک دوربین نمای عقب اختیاری، می توانید از این دستگاه به عنوان وسیله کمکی برای مشاهده ماشین هایی که پشت سرتان حرکت می کنند استفاده کنید؛ همچنین هنگام پارک در یک مکان کوچک، می توانید از آن استفاده کنید.

### ⚠ هشدار

• تصویر صفحه ممکن است به صورت وارونه نمایش داده شود.

- از ورودی تنها برای دوربین نمای عقب تصویر معکوس یا وارونه استفاده کنید. سایر کاربردها ممکن است منجر به جراحات یا آسیب دیدگی شود.

### ⚠️ احتیاط

از حالت نمای عقب می توانید به عنوان یک وسیله کمکی در مشاهده ماشین هایی که پشت سر شما حرکت می کنند یا در هنگام حرکت به عقب، استفاده کنید. از این عملکرد برای سرگرمی استفاده نکنید.

## استفاده از رابط USB

### ⚠️ احتیاط

- برای جلوگیری از حذف داده ها و آسیب وارد آمدن به دستگاه ذخیره سازی، هرگز آن را در حین انتقال داده از دستگاه خارج نکنید.
- Pioneer سازگاری با تمام دستگاه های ذخیره سازی انبوه USB را تضمین نمی کند و در قبال از بین رفتن هرگونه داده در پخش کننده های رسانه، iPhone، تلفن های هوشمند و دیگر دستگاه ها در حین استفاده از این دستگاه مسئولیتی نخواهد داشت.
- اگر یک دستگاه USB که بطور ناصحیح از کامپیوتر جدا شده را متصل کنید، ممکن است توسط این محصول شناخته نشود.

## در صورت بروز اشکال

اگر این دستگاه درست کار نکرد، با فروشنده یا نزدیکترین مرکز خدمات مجاز Pioneer تماس بگیرید.

## از وب سایت ما دیدن کنید

در سایت زیر از ما دیدن کنید:

در سنگاپور

<https://sg.pioneercaentertainment.com/>

در مالزی

<https://my.pioneercaentertainment.com/>

در تایلند

<https://th.pioneercaentertainment.com/>

در اندونزی

<https://id.pioneercaentertainment.com/>

در اسرائیل

<http://www.pioneerisrael.co.il/>

در خاورمیانه/آفریقا

<http://pioneer-mea.com/en/>

در هنگ کنگ

<http://www.pioneerhongkong.com.hk/ct/company.php>

- ما جدیدترین اطلاعات مربوط به PIONEER CORPORATION را در وب سایت خود به نمایش می گذاریم.
- Pioneer برای ارتقاء بیشتر محصولات خود مرتباً به روز رسانی های نرم افزاری را عرضه می کند. برای اطلاع از همه به روز رسانی های نرم افزاری موجود به بخش پشتیبانی وب سایت Pioneer مراجعه نمایید.

## محافظة از صفحه LCD و صفحه دستگاه

- هنگامی که از دستگاه استفاده نمی کنید صفحه LCD را در معرض نور مستقیم خورشید قرار ندهید. این کار ممکن است منجر به کارکرد نادرست صفحه LCD به دلیل دمای بالا ایجاد شود.
- هنگام استفاده از تلفن همراه، آنتن آن را دور از صفحه LCD نگه دارید تا با نمایش نقاط و نوارهای رنگی و غیره، تصویر ویدیویی خراب نشود.
- برای محافظت از صفحه LCD در برابر آسیب، کلیدهای صفحه لمسی را فقط با انگشت های خود و به آرامی لمس کنید.



## نکاتی درباره حافظه داخلی

- با جدا کردن سیم زرد رنگ از باتری (یا بیرون آوردن باتری)، اطلاعات پاک می شوند.
- برخی از تنظیمات محتواهای ذخیره شده به همان حالت باقی می مانند.

## درباره این دفترچه راهنما

- در این دفترچه راهنما از شکل صفحات نمایش واقعی برای شرح عملیات استفاده شده است. با وجود این، بسته به مدل مورد استفاده، صفحه نمایش موجود در برخی از دستگاه ها ممکن است مانند موارد نشان داده شده در این دفترچه راهنما نباشد.
- هنگامی که یک iPhone به واحد اصلی متصل باشد، نام منبع روی واحد اصلی با عنوان [iPod] ظاهر خواهد شد. لطفا توجه نمایید که این واحد فقط از iPhone پشتیبانی می کند؛ بدون توجه به نام منبع. برای جزئیات بیشتر در خصوص سازگاری iPhone، به مدل های iPhone سازگار (صفحه 38) مراجعه نمایید.

## معنای نمادهای به کار رفته در این دفترچه راهنما

این نماد لمس کردن کلید موقت مربوطه روی صفحه لمسی را نشان می دهد.	
این نماد لمس کردن و نگه داشتن کلید موقت مربوطه روی صفحه لمسی را نشان می دهد.	

# قطعات و کنترل ها

## دستگاه اصلی

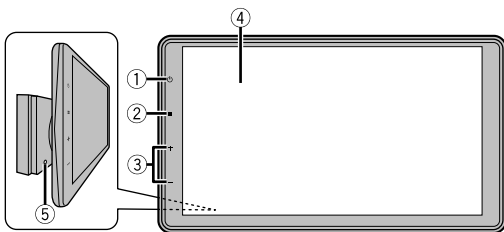

<p>برای خاموش شدن صفحه اطلاعات لمس کنید. برای روشن شدن صفحه اطلاعات دوباره لمس کنید. برای خاموش کردن دستگاه لمس کرده و نگه دارید. برای روشن کردن مجدد دستگاه، دوباره لمس کنید.</p> <p><b>نکته</b></p> <p>با خاموش کردن دستگاه، تقریباً می‌توانید تمام عملکردها را خاموش کنید. با بکارگیری عملکردهای زیر، دستگاه روشن می‌شود:</p> <ul style="list-style-type: none"> <li>• هنگامی که خودرو در حالت معکوس قرار دارد، تصویر دوربین دید عقب دریافت شود.</li> <li>• سوییچ احتراق خاموش شود (ACC OFF)، سپس روشن شود (ACC ON).</li> </ul> <p><b>نکته</b></p> <p>اگر هنگام خاموش بودن دستگاه، تصویر دوربین عقب را نمایش دهید، ممکن است تصویر برای یک لحظه روی نمایشگر عقب نمایش داده شود.</p>	<p>⏻ ①</p>	
<p>برای نمایش منوی خانه لمس کنید. برای قطع یا وصل کردن صدا لمس کرده و نگه دارید.</p>	<p>⏮ ②</p>	
<p>برای تنظیم درجه صدا لمس کنید.</p>	<p>VOL (+/-) ③</p>	
	<p>LCD ④</p>	
<p>برای بازنشانی ریزپردازنده فشار دهید (صفحه 8).</p>	<p>RESET ⑤</p>	

# عملکرد اصلی

## بازنشانی ریزپردازنده

### ⚠ احتیاط

- فشردن دکمه RESET باعث می‌شود که تنظیمات و محتوای ضبط شده به تنظیمات کارخانه بازنشانی شوند.
  - این عملیات را هنگامی که دستگاهی به این محصول متصل شده اجرا نکنید.
  - برخی از تنظیمات و محتوای ضبط شده بازنشانی نخواهند شد.
- ریزپردازنده باید تحت شرایط زیر بازنشانی شود:
  - قبل از استفاده از این محصول برای اولین بار پس از نصب.
  - اگر این محصول به درستی عمل نکند.
  - اگر در عملکرد سیستم مشکلاتی وجود داشته باشد.

**1** سونیچ احتراق را خاموش کنید.

**2** دو طرف صفحه نمایش را بگیرید و آن را به سمت راست خم کنید تا RESET دیده شود.

**3** دکمه RESET را با نوک یک خودکار یا وسایل تیز دیگری فشار دهید.

تنظیمات و محتوای ضبط شده به تنظیمات کارخانه بازنشانی خواهند شد.

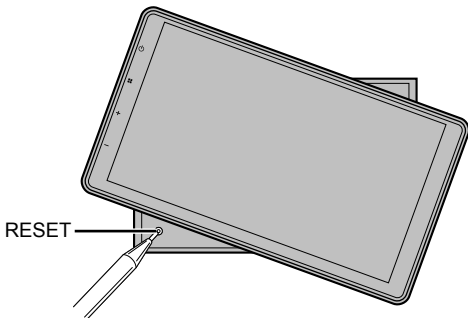

## استفاده از صفحه لمسی

با لمس کلیدهای روی صفحه مستقیماً با انگشت های خود می توانید با این دستگاه کار کنید.

### نکته

برای محافظت از صفحه LCD در برابر آسیب، صفحه لمسی را فقط با انگشت های خود و به آرامی لمس کنید.



## کلیدهای معمول صفحه لمسی

⏪: به صفحه قبلی باز می‌گردد.

⏩: صفحه را ببندید.

## کار کردن با صفحه های لیست

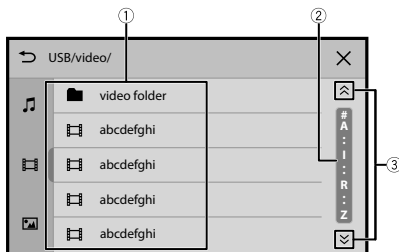

① لمس کردن یک مورد بر روی لیست به شما امکان می‌دهد تا گزینه‌ها را محدود تر کنید و به عملیات بعدی بروید.

② لمس کرده و بکشید تا به ترتیب حروف الفبا جستجو کند.

③ برای مشاهده تمام موارد پنهان شده، لمس کنید.

## کار کردن با نوار زمان

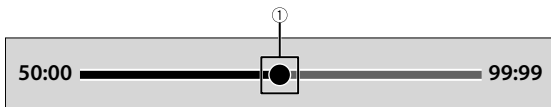

① با لمس کردن این نوار، می‌توانید نقطه پخش را تغییر دهید.

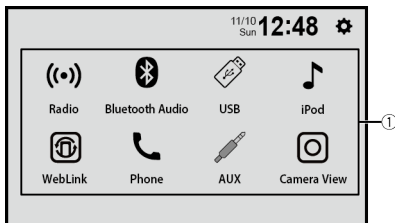

آیکن های منبع

①

تنظیمات (صفحه 28)



# Bluetooth®

## اتصال Bluetooth

- 1 عملکرد Bluetooth را در دستگاه روشن کنید.
  - 2  را لمس کنید.
  - 3 [تلفن] یا [Bluetooth Audio] را لمس کنید.  
فقط زمانی که ترمز دستی کشیده شده باشد، نام واحد روی صفحه نمایش نشان داده می‌شود.
  - 4 نام واحدی که روی صفحه نمایش دستگاه موبایل نشان داده شده را انتخاب کنید.
  - 5 عملیات جفت‌سازی را بین دستگاه موبایل و این واحد انجام دهید.  
پس از اینکه دستگاه با موفقیت ثبت شد، اتصال Bluetooth با سیستم برقرار می‌شود.
- نکته  
برای قطع کردن اتصال، نام دستگاه متصل را در بالای صفحه ورود شماره تلفن لمس کنید (صفحه 12).

### نکته

برای وصل کردن یک دستگاه موبایل دیگر، باید ابتدا اتصال Bluetooth با دستگاه موبایل فعلی را قطع کنید.

## برقراری تماس از طریق هندزفری

برای استفاده از این عملکرد، ابتدا باید تلفن همراه خود را از طریق Bluetooth به این محصول متصل کنید (صفحه 11).

### ⚠ احتیاط

برای حفظ ایمنی خود تا حد امکان در حین رانندگی با تلفن صحبت نکنید.

## برقراری تماس تلفنی

- 1  را لمس کنید.
- 2 [تلفن] را لمس کنید.  
صفحه منوی تلفن نمایش داده می‌شود.
- 3 یکی از نمادهای تماس در صفحه منوی تلفن را لمس کنید.

مخاطبین و تاریخچه تماس‌ها را بطور دستی با تلفن شما همگام‌سازی می‌کنند.



استفاده از دفترچه تلفن

مخاطبی از دفترچه تلفن انتخاب کنید. مخاطب را روی لیست لمس کنید.



نکته

با لمس کردن حروف در سمت راست صفحه دفترچه تلفن، می‌توانید از جستجوی اولیه استفاده کنید.

استفاده از سابقه تماس



با لمس کردن یکی از آیکن‌های تماس دریافتی ، تماس گرفته شده  یا تماس از دست رفته  می‌توانید یک تماس تلفنی برقرار کنید.

ورودی مستقیم شماره تلفن



از کلیدهای شماره برای وارد کردن شماره تلفن استفاده کنید و سپس برای برقراری تماس،  را لمس نمایید.

نکته

با لمس کردن  و بدون نیاز به ورود هیچ شماره‌ای، می‌توانید با آخرین شماره گرفته شده دوباره تماس بگیرید.

◀ برای پایان دادن به تماس

1  را لمس کنید.

### دریافت تماس تلفنی

1  را برای پاسخ دادن به تماس لمس کنید.

 را برای پایان دادن به تماس لمس کنید.

### عملکرد تشخیص صدا (برای iPhone)

با متصل کردن دستگاه iPhone خود به این محصول، می‌توانید از عملکرد تشخیص صدای روی این محصول استفاده کنید.

### تعویض پخش صدا

می‌توانید بین پخش صدا از این واحد و دستگاه موبایل متصل شده تعویض کنید.

1 **هنگام تماس**،  را لمس کنید.

با هر بار لمس کردن این آیکن، پخش صدا تعویض می‌شود.

نکته

برای قطع کردن صدا یا وصل کردن صدای میکروفن متصل شده،  را لمس کنید.

### نکات کلی

- اتصال به تمامی تلفن های همراه دارای تکنولوژی بی سیم Bluetooth تضمین نمی شود.
- هنگام ارسال و دریافت فایل صوتی و اطلاعات از طریق تکنولوژی Bluetooth، فاصله خط دید بین این محصول و تلفن همراه شما باید 10 متر یا کمتر باشد.
- در بعضی از تلفن های همراه، ممکن است صدای زنگ از بلندگوها پخش نشود.
- اگر حالت خصوصی روی تلفن هوشمند انتخاب شده باشد، ممکن است تماس تلفنی هندزفری غیرفعال شود.

### ثبت و اتصال

- عملکردهای تلفن همراه بسته به نوع تلفن همراه متفاوت هستند. برای دستورالعمل های بیشتر، به راهنمای دستورالعمل همراه با تلفن همراه خود مراجعه نمایید.
- وقتی انتقال دفترچه تلفن کار نمی کند، تلفن خود را جدا کنید و دوباره از تلفن خود به این دستگاه عمل جفت سازی را انجام دهید.

### برقراری و دریافت تماس

- ممکن است در شرایط زیر صدایی بشنوید:
  - هنگامی که با استفاده از دکمه موجود بر روی تلفن به تماسی پاسخ می دهید.
  - هنگامی که طرف مقابل شما در آن سوی خط تلفن را قطع می کند.
- اگر فرد مقابل شما در آن سوی خط نتواند به دلیل انعکاس صدا مکالمه را بشنود، میزان صدای برقراری تماس از طریق هندزفری را کاهش دهید.
- در بعضی از تلفن های همراه، در هنگام دریافت یک تماس، ممکن است حتی پس از فشردن دکمه دریافت روی تلفن همراه، تماس تلفنی هندزفری انجام نشود.
- اگر دفترچه تلفن به این واحد منتقل شده باشد، نام ثبت شده در دفترچه تلفن، نمایش داده می شود.

### تماس دریافتی و سوابق شماره های گرفته شده

- تماس های دریافتی که فاقد شماره تلفن هستند، روی تاریخچه تماس های دریافتی در واحد اصلی نمایش داده نمی شوند.

### انتقال های دفترچه تلفن

- اگر دفترچه تلفن روی تلفن همراه شما حاوی بیش از 1 000 مورد باشد، ممکن است تمام موارد بطور کامل دانلود نشوند.
- بسته به نوع تلفن، این دستگاه ممکن است دفترچه تلفن را به درستی نمایش ندهد.
- اگر دفترچه تلفن موجود در تلفن شامل داده های تصویری باشد، ممکن است دفترچه تلفن به درستی منتقل نشود.
- بسته به تلفن همراه، ممکن است انتقال دفترچه تلفن در دسترس نباشد.

## صدای Bluetooth

قبل از استفاده از پخش کننده صدای Bluetooth دستگاه را ثبت کرده و به این دستگاه متصل کنید (صفحه 11).





- بسته به پخش کننده صدای Bluetooth متصل به این دستگاه، عملکردهای موجود در این دستگاه ممکن است به دو سطح زیر محدود باشد:  
 - A2DP (نمایه توزیع پیشرفته صدا): فقط پخش آهنگ ها در پخش کننده صوتی امکان پذیر است.  
 - AVRCP (نمایه کنترل از راه دور صدا/تصویر): پخش، توقف موقت، انتخاب آهنگ و سایر کارها امکان پذیر است.
- بسته به پخش کننده صدای دستگاه Bluetooth متصل به این محصول، عملکردهای موجود در این دستگاه ممکن است محدود باشد یا با توضیحات این دفترچه راهنما تفاوت داشته باشد.
- در حالی که مشغول گوش دادن به آهنگ از دستگاه Bluetooth خود هستید، تا حد امکان از عملکرد تلفن استفاده نکنید. اگر سعی کنید از تلفن استفاده کنید، ممکن است سیگنال، در پخش آهنگ، صدای ناخواسته ایجاد کند.
- وقتی از طریق دستگاه Bluetooth که با Bluetooth به این دستگاه متصل شده در حال گفتگو هستید، ممکن است پخش دچار وقفه شود.

1  را لمس کنید.

2 [Bluetooth Audio] را لمس کنید.

صفحه پخش صدای Bluetooth ظاهر می شود.

### عملکرد اصلی

بین حالت پخش و توقف موقت جابجا می شود.	
از فایل ها رد می شود و به جلو یا عقب می رود.	
سریع به جلو یا سریع به عقب را انجام می دهد.	
محدوده پخش تکراری را تنظیم می کند.	
فایل ها را به صورت تصادفی پخش می کند.	

# منبع AV

## منبع AV پشتیبانی شده

منابع زیر را می‌توانید با این دستگاه پخش کرده یا مورد استفاده قرار دهید.

- رادیو
- USB
- منابع زیر را می‌توانید با اتصال دستگاه کمکی پخش کرده یا مورد استفاده قرار دهید.
- iPhone
- Bluetooth صوتی
- AUX

## انتخاب یک منبع

1  را لمس کنید.

2 آیکن منبع را لمس کنید.

# رادیو

## شروع مراحل

1  را لمس کنید.

2 [رادیو] را لمس کنید.

صفحه رادیو نمایش داده می شود.

## عملکرد اصلی

کاتال از پیش تنظیم شده ذخیره شده بر روی یک کلید را از حافظه بازخوانی می کند.		
فرکانس پخش فعلی را روی یک کلید ذخیره می کند.		
باند FM1، FM2، FM3، AM1 یا AM2 را انتخاب می کند.		
بطور خودکار شش تا از قویترین فرکانس های پخش را ذخیره می کند.		
<b>نکات</b> <ul style="list-style-type: none"><li>• با ذخیره کردن فرکانس های پخش توسط BSM، ممکن است جایگزین فرکانس هایی شوند که قبلاً ذخیره کرده اید.</li><li>• اگر تعداد فرکانس های ذخیره شده به حداکثر نرسیده باشد، ممکن است فرکانس های پخش که قبلاً ذخیره شده اند باقی بمانند.</li></ul>		
موج یابی دستی		 
جستجوی موج از نزدیکترین ایستگاه به فرکانس فعلی جهش می کند.		 
فقط روی ایستگاه های رادیویی که سیگنال آنها به مقدار کافی قوی است تنظیم می کند.		
<b>نکته</b> وقتی [محلی] روی روشن تنظیم باشد، فقط برای ایستگاه های با قویترین سیگنال ها در دسترس خواهد بود.		
بین نمایش دادن یا مخفی کردن نام ایستگاه رادیویی تعویض می کند.		



با انتخاب کردن نوع برنامه، آن را در لیست جستجو می‌کند.	☰
<p>انتخاب کنید تا عملکرد RDS زیر فعال شود:</p> <ul style="list-style-type: none"> <li>• [CT]: اطلاعات زمانی را با ایستگاه رادیویی همگام می‌کند.</li> <li>• [AF]: به واحد اجازه می‌دهد به یک فرکانس متفاوت در درون همان ایستگاه بازگردد.</li> <li>• [TA]: اعلان‌های ترافیکی را دریافت کرده و موجب وقفه در سایر منابع می‌شود.</li> </ul>	☰

#### نکته

برخی از عملکردها فقط زمانی در دسترس هستند که باند FM دریافت می‌کنید.

# فایل های فشرده

## وصل کردن/جدا کردن دستگاه ذخیره سازی USB

می‌توانید فایل‌های صوتی فشرده شده، تصویر فشرده شده یا تصاویر ساکن ذخیره شده در یک دستگاه ذخیره‌سازی خارجی را پخش کنید.

### اتصال دستگاه ذخیره سازی USB

- 1 محل اتصال را از درگاه USB کابل USB بیرون بکشید.
- 2 دستگاه ذخیره سازی USB را به کابل USB متصل کنید.

#### نکات

- این دستگاه ممکن است با برخی از دستگاه‌های ذخیره سازی USB به بهترین کارایی دسترسی نداشته باشد.
- اتصال از طریق هاب USB امکان پذیر نیست.
- برای اتصال، به کابل USB نیاز دارید.

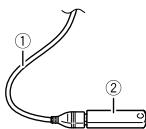

کابل USB	①
دستگاه ذخیره سازی USB	②

### جدا کردن دستگاه ذخیره سازی USB

- 1 دستگاه ذخیره سازی USB را از کابل USB بیرون بکشید.

#### نکات

- بررسی کنید که قبل از بیرون کشیدن دستگاه ذخیره سازی USB هیچ داده ای در حال دسترسی نباشد.
- قبل از جدا کردن دستگاه ذخیره سازی USB سوئیچ را خاموش کنید (ACC OFF).

## شروع مراحل

- 1 دستگاه ذخیره سازی USB را به کابل USB متصل کنید.

## عملکرد اصلی

## منبع صوتی

بین حالت پخش و توقف موقت جابجا می‌شود.	 
از فایل‌ها رد می‌شود و به جلو یا عقب می‌رود.	  
سریع به جلو یا سریع به عقب را انجام می‌دهد.	 
یک محدوده پخش تکراری برای همه فایل‌ها/پوشه‌های فعلی/فایل فعلی تنظیم می‌کند.	
برای پخش یا عدم پخش تصادفی فایل‌ها استفاده می‌شود.	
فایلی را از لیست انتخاب می‌کند. یک فایل را در لیست لمس کنید تا پخش شود.	
<p><b>نکات</b></p> <ul style="list-style-type: none"> <li>لمس کردن یک پوشه روی لیست، محتوای آن را نشان می‌دهد. می‌توانید با لمس کردن یک فایل روی لیست، آن را پخش کنید.</li> <li>می‌توانید نوع فایل‌های رسانه زیر را تعویض کنید. <ul style="list-style-type: none"> <li>: فایل‌های صوتی فشرده شده</li> <li>: فایل‌های تصویری فشرده شده</li> <li>: فایل‌های عکس</li> </ul> </li> </ul>	
<p><b>نکته</b></p> <p>فایل‌ها و پوشه‌های مورد نمایش، به رسانه بستگی دارند. اگر 3 000 فایل یا بیشتر درون رسانه باشد، اگر فایل‌ها حاوی اطلاعات اضافی باشند یا اگر پوشه‌های متعددی ثبت شده باشد، ممکن است برخی از فایل‌ها و پوشه‌ها نمایش داده نشوند.</p>	



## منبع ویدیویی

## ! احتیاط

به دلایل ایمنی، تصاویر ویدیویی درجین حرکت خودرو قابل مشاهده نخواهند بود. برای مشاهده تصاویر ویدیویی، در مکان امنی متوقف کرده و ترمز دستی را بکشید.

بین حالت پخش و توقف موقت جابجا می شود.	 
پخش را متوقف کرده سپس لیست پخش را نمای می دهد.	
فایل ها را به جلو یا به عقب جهش می کند.	  
حرکت سریع به عقب یا جلو را انجام می دهد.	
یک محدوده پخش تکراری برای همه فایل ها/پوشه فعلی/فایل فعلی تنظیم می کند.	
فایلی را از لیست انتخاب می کند. یک فایل را در لیست لمس کنید تا پخش شود. <b>نکات</b> <ul style="list-style-type: none"> <li>لمس کردن یک پوشه روی لیست، محتوای آن را نشان می دهد. می توانید با لمس کردن یک فایل روی لیست، آن را پخش کنید.</li> <li>می توانید نوع فایل های رسانه زیر را تعویض کنید. <ul style="list-style-type: none"> <li>: فایل های صوتی فشرده شده</li> <li>: فایل های تصویری فشرده شده</li> <li>: فایل های عکس</li> </ul> </li> </ul> <b>نکته</b> <p>فایل ها و پوشه های مورد نمایش، به رسانه بستگی دارند. اگر 1 300 فایل یا بیشتر درون رسانه باشد، اگر فایل ها حاوی اطلاعات اضافی باشند یا اگر پوشه های متعددی ثبت شده باشد، ممکن است برخی از فایل ها و پوشه ها نمایش داده نشوند.</p>	
نوار عملکرد پنهان را نمایش می دهد.	 
حالت نمایش صفحه را تعویض می کند.	
زبان صدا/زیرنویس را تعویض می کند. (فقط برخی از فایل ها)	 

## منبع تصویر ثابت

بین حالت پخش و توقف موقت جابجا می شود.	 
----------------------------------------	-------------------------------------------------------------------------------------------------------------------------------------------------------------------------

پخش را متوقف کرده سپس لیست پخش را نمای می‌دهد.	
از فایل ها رد می شود و به جلو یا عقب می رود.	
تصویر را به میزان 90 درجه در خلاف جهت حرکت عقربه‌های ساعت می چرخاند.	
یک محدوده پخش تکراری برای همه فایل ها/پوشه فعلی/فایل فعلی تنظیم می کند.	
<p>فایلی را از لیست انتخاب می کند. یک فایل را در لیست لمس کنید تا پخش شود.</p> <p><b>نکات</b></p> <ul style="list-style-type: none"> <li>لمس کردن یک پوشه روی لیست، محتوای آن را نشان می‌دهد. می‌توانید با لمس کردن یک فایل روی لیست، آن را پخش کنید.</li> <li>می‌توانید نوع فایل‌های رسانه زیر را تعویض کنید. <ul style="list-style-type: none"> <li>- : فایل‌های صوتی فشرده شده</li> <li>- : فایل‌های تصویری فشرده شده</li> <li>- : فایل‌های عکس</li> </ul> </li> </ul> <p><b>نکته</b></p> <p>فایل‌ها و پوشه‌های مورد نمایش، به رسانه بستگی دارند. اگر 1 300 فایل یا بیشتر درون رسانه باشد، اگر فایل‌ها حاوی اطلاعات اضافی باشند یا اگر پوشه‌های متعددی ثبت شده باشد، ممکن است برخی از فایل‌ها و پوشه‌ها نمایش داده نشوند.</p>	
نوار عملکرد پنهان را نمایش می‌دهد.	
حالت نمایش صفحه را تعویض می‌کند.	

# iPhone

نکته

ممکن است در این راهنما iPhone، با عنوان iPod نام برده شود.

## اتصال iPhone

هنگام متصل کردن یک iPhone به این محصول، تنظیمات بطور خودکار و مطابق با دستگاهی که قرار است متصل شود پیکربندی خواهند شد. برای جزئیات بیشتر در خصوص سازگاری، به مدل‌های iPhone سازگار (صفحه 38) مراجعه نمایید.

نکته

[تنظیمات iPhone USB] روی [iPod] تنظیم شده است (صفحه 28).

### 1 iPhone خود را توسط USB وصل کنید.

پخش بطور خودکار اجرا می‌شود.









نکته

همچنین می‌توانید با لمس کردن  و سپس لمس کردن [iPod]، این منبع را آغاز کنید.

نکته

بری اتصال USB به راهنمای راه‌اندازی سریع مراجعه نمایید.

## عملکرد اصلی

بین حالت پخش و توقف موقت جابجا می‌شود.	 
از فایل‌ها رد می‌شود و به جلو یا عقب می‌رود.	  
سریع به جلو یا سریع به عقب را انجام می‌دهد.	 
یک محدوده پخش تکراری را برای لیست یا آلبوم انتخابی/فایل فعلی تنظیم می‌کند.	
آهنگ‌های موجود در لیست/آلبوم انتخابی را به صورت تصادفی پخش می‌کند.	



#### آهنگی را از لیست انتخاب می‌کند.

با لمس دسته و سپس لمس عنوان از لیست، فهرست انتخابی را پخش کنید.

#### نکته

در حین نمایش داده شدن نوار اصلی، با انتخاب کردن یک حرف در نوار اصلی می‌توانید لیست آهنگ را تعویض کنید.

#### نکته

فقط 3 000 آهنگ از iPhone روی لیست در دسترس خواهد بود اگر بیشتر از 3 000 آهنگ روی iPhone موجود باشد. به دلیل وجود اطلاعات بیشتر در فایل آهنگ‌ها، ممکن است تعداد فایل‌های در دسترس کمتر از 3 000 عدد باشد. آهنگ‌های در دسترس به iPhone بستگی دارند.

#### نکته

بسته به نسل یا نسخه iPhone، ممکن است برخی از عملکردها در دسترس نباشند.

# WebLink™

می‌توانید برنامه‌های سازگار با WebLink را با حرکات انگشت مانند ضربه زدن، کشیدن، پیمودن یا تکان دادن روی صفحه این محصول، بکار بگیرید.

## نکات

- حرکات انگشت پشتیبانی شده ممکن است بسته به برنامه سازگار با WebLink متفاوت باشند.
- برای استفاده از WebLink، باید ابتدا برنامه ماشین اصلی شبکه را روی iPhone یا تلفن هوشمند نصب کنید. برای جزئیات بیشتر درباره برنامه ماشین اصلی شبکه از سایت زیر بازدید کنید: <https://www.abaltatech.com/weblink/>
- حتماً قبل از اجرای این عملیات، استفاده از محتوای متصل بر پایه برنامه (صفحه 38) را مطالعه نمایید.
- فایل‌های دارای حق چاپ و نشر مانند DRM قابل پخش نخواهند بود.

## ⚠ هشدار

ممکن است در حوزه قضایی شما، استفاده از iPhone یا تلفن هوشمند در حال رانندگی غیرقانونی باشد، بنابراین باید از این محدودیت‌ها آگاه بوده و از آنها پیروی کنید. اگر در این خصوص از عملیات خاصی مطمئن نیستید، فقط هنگام پارک بودن ماشین از آن استفاده کنید. فقط باید از ویژگی‌هایی استفاده شود که برای شرایط رانندگی که با آن مواجه هستید ایمن باشد.

## استفاده از WebLink

### مهم

- Pioneer در برابر محتوا و عملکردهایی که WebLink به آنها دسترسی پیدا می‌کند مسوولیتی ندارد. این مساله تحت مسوولیت تهیه‌کنندگان برنامه و محتوای آن می‌باشد.
- دسترسی به محتوا و خدمات غیر از Pioneer، از جمله برنامه‌های کاربردی و ارتباطات آنها ممکن است بدون اطلاع قبلی تغییر کرده یا متوقف شود.
- هنگام استفاده از WebLink همراه با محصول Pioneer، دسترسی به محتوا و عملکردها در حین رانندگی محدود خواهد بود.

## آغاز این فرآیند

### برای کاربران iPhone

ملازومات سیستم  
iOS 15 یا بالاتر

### نکته

[تنظیمات iPhone USB] روی [WebLink] تنظیم شده است (صفحه 28).

- 1 قفل iPhone خود را باز کرده و آن را از طریق USB به این محصول متصل کنید. WebLink بطور خودکار روانه می‌شود.

### نکته

همچنین می‌توانید با لمس کردن  و سپس لمس کردن [WebLink]، این منبع را آغاز کنید.



برای اتصال USB، به راهنمای راه‌اندازی سریع مراجعه نمایید.

## برای کاربران تلفن هوشمند (Android™)

### ملزومات سیستم

Android 9.0 یا بالاتر

### نکته

قابلیت پخش ویدیویی، به دستگاه Android متصل شده بستگی دارد.

**1 قفل تلفن هوشمند خود را باز کرده و آن را از طریق USB به این محصول متصل کنید.**  
WebLink بطور خودکار روانه می‌شود.

### تلمیح

همچنین می‌توانید با لمس کردن  و سپس لمس کردن [WebLink]، این منبع را آغاز کنید.

### نکات

- برای اتصال USB، به راهنمای راه‌اندازی سریع مراجعه نمایید.
- اطمینان حاصل کنید که حالت انتقال فایل برای اتصال USB روی تلفن هوشمند شما فعال شده باشد در صورتی که WebLink بطور خودکار اجرا نشود.

## عملکرد اصلی

آیکن برنامه کاربردی دلخواه را پس از روانه شدن برنامه WebLink لمس کنید. برنامه کاربردی دلخواه روانه شد و صفحه عملیات برنامه ظاهر شد.

منوی اصلی صفحه نمایش منبع WebLink را نمایش می‌دهد.



### نکات

- اگر دستگاه خود را زمانی به این محصول وصل کنید که یک برنامه کاربردی سازگار با WebLink در حال اجرا است، صفحه عملیات برنامه روی این محصول ظاهر خواهد شد.
- اگر صدایی از این واحد پخش نشود، اتصال Bluetooth بین دستگاه موبایل و این واحد را بررسی کنید (صفحه 11).

# AUX

می‌توانید خروجی تصویری ویدیویی را توسط دستگاه متصل به ورودی AUX نمایش دهید.

## ⚠ احتیاط

به دلایل ایمنی، تصاویر ویدیویی درحین حرکت خودرو قابل مشاهده نخواهند بود. برای مشاهده تصاویر ویدیویی، در مکان امنی متوقف کرده و ترمز دستی را بکشید.

## نکته

یک کابل AV با فیش کوچک (فروش جداگانه) برای اتصال لازم است. برای جزئیات بیشتر به راهنمای راه‌اندازی سریع مراجعه نمایید.

## شروع مراحل

1  را لمس کنید.

2 [AUX] را لمس کنید.

صفحه AUX نمایش داده می‌شود.

# مشاهده دوربین

می‌توانید خروجی تصویر ویدیویی را توسط دستگاه متصل به ورودی دوربین نمایش دهید. برای جزئیات بیشتر به راهنمای راه‌اندازی سریع مراجعه نمایید.

## ⚠ احتیاط

عملکرد دوربین عقب فقط به عنوان یک وسیله کمکی برای رانندگی می‌باشد. و نمی‌تواند جایگزین دقت و قضاوت راننده شود.

## ◀ دوربین دید عقب

این محصول دارای عملکردی است که هنگامیکه دسته دنده در وضعیت معکوس (R) قرار دارد، بطور خودکار به تصویر تمام صفحه از دوربین دید عقب نصب شده روی وسیله نقلیه شما تغییر می‌کند.

## ◀ دوربین برای حالت مشاهده دوربین

مشاهده دوربین می‌تواند همیشه نمایش داده شود. توجه کنید که در این تنظیم، تصویر دوربین برای اندازه شدن در قاب تغییر نمی‌کند و اینکه بخشی از چیزی که توسط دوربین دیده می‌شود قابل مشاهده نیست.

## ⚠ احتیاط

طبق توصیه Pioneer، از دوربینی استفاده کنید که تصاویر معکوس آینه تولید کند، در غیر این صورت تصویر معکوس نمایش داده خواهد شد.

• هنگامیکه دسته دنده از وضعیت دیگری روی وضعیت معکوس (R) قرار داده می‌شود، فوراً بررسی کنید که آیا صفحه نمایش به تصویر دوربین دید عقب تغییر می‌کند یا خیر.

## آغاز این فرآیند





1  را لمس کنید.

2 [نمای دوربین] را برای مشاهده با دوربین متصل شده لمس کنید.  
تصویر ویدیویی روی صفحه نمایش داده می‌شود.

# تنظیمات

می‌توانید تنظیمات مختلفی را در منوی اصلی انجام دهید.

## نمایش صفحه تنظیم

- 1  را لمس کنید.
- 2  را لمس کنید.
- 3 هر کدام از دسته‌های زیر را لمس کنید سپس گزینه‌ها را انتخاب کنید.
  - : تنظیمات سیستم (صفحه 28)
  - : تنظیمات طرح زمینه (صفحه 29)
  - : تنظیمات صدا (صفحه 30)

### نکته

برخی از تنظیمات فقط زمانی در دسترس هستند که وسیله نقلیه خود را در مکان امنی متوقف کرده و ترمز دستی را کشیده باشید.

## تنظیمات سیستم

مورد منو	توضیحات
[زبان سیستم]	زبان سیستم را انتخاب کنید.
	<b>نکات</b> <ul style="list-style-type: none"><li>• اگر تنظیمات زبان تعبیه شده و زبان انتخابی مشابه نباشند، ممکن است اطلاعات نوشتاری به درستی نمایش داده نشوند.</li><li>• ممکن است برخی حروف به درستی نمایش داده نشوند.</li></ul>
[تنظیمات iPhone USB] [WebLink]، [iPod]	عملکرد مورد نظر را برای استفاده در حین متصل بودن iPhone توسط USB انتخاب کنید.
[تنظیمات رادیو]	می‌توانید تنظیمات مربوط به رادیو را پیکربندی کنید.
[ایستگاه FM] [100kHz]، [50kHz]	برای باند FM، گام موج‌یابی با جستجو را انتخاب کنید.
	<b>نکته</b> <p>گام موج‌یابی در طول موج‌یابی دستی روی [50kHz] باقی می‌ماند.</p>
[فاصله موج باندی AM] [10kHz]، [9kHz]	برای باند AM، گام موج‌یابی جستجو/دستی را تغییر دهید.

توضیحات	مورد منو
<p>[با آداپتور] یا [بدون آداپتور] را مطابق با کنترل از راه دور سیم دار خود انتخاب کنید.</p> <p><b>نکات</b></p> <ul style="list-style-type: none"> <li>• بسته به ماشین شما، این عملکرد ممکن است به درستی عمل نکند. در این صورت با فروشنده خود یا مرکز خدمات مجاز PIONEER تماس بگیرید.</li> <li>• لطفاً از یک مهار سیم PIONEER برای هر مدل خودرو استفاده کنید هنگامی که حالت [با آداپتور] درگیر باشد؛ در غیر این صورت [بدون آداپتور] را انتخاب کنید.</li> </ul>	<p><b>[کنترل فرمان]</b> [با آداپتور] [بدون آداپتور]</p>
<p>تاریخ و ساعت را با لمس کردن  یا  تنظیم کنید.</p> <p><b>نکات</b></p> <ul style="list-style-type: none"> <li>• می‌توانید فرمت نمایش زمان را به [AM]، [PM] یا [24H] تغییر دهید.</li> <li>• می‌توانید ترتیب فرمت نمایش ماه/تاریخ را تغییر دهید.</li> </ul>	<p><b>[تاریخ و زمان]</b></p>
<p>فعال‌سازی یا غیرفعال‌سازی نمای دوربین یا دوربین دید عقب را انتخاب کنید.</p>	<p><b>[ورودی دوربین پشت]</b></p>
<p>روشنایی خودکار صفحه نمایش را مطابق با کلید روشنایی وسیله نقلیه انتخاب کنید یا روشنایی دستی با [روز] یا [شب] را انتخاب کنید.</p>	<p><b>[فعال ساز دیمر]</b> [خودکار] [روز] [شب]</p>
<p>روشنایی صفحه نمایش در طول روز یا شب را تنظیم کنید.</p>	<p><b>[مقدار دیمر (کاهنده نور)]</b></p>
<p>کیفیت تصویر را در حین پخش تصویر USB تنظیم کنید.</p> <p><b>نکته</b></p> <p>کیفیت تصویر روی دوربین را با لمس کردن مکانی روی صفحه نمایش در حالت مشاهده دوربین تنظیم کنید.</p>	<p><b>[تنظیم تصویر]</b> [روشنایی] [کنتر است] [رنگ] [تیره رنگ] [واضح]</p>
<p>[تأیید] را لمس کنید تا تنظیمات به تنظیمات کارخانه بازنشانی شوند.</p> <p><b>⚠ احتیاط</b></p> <p>در حین بازگشت به تنظیم اولیه، موتور ماشین را خاموش نکنید.</p> <p><b>نکات</b></p> <ul style="list-style-type: none"> <li>• منبع خاموش شده و اتصال Bluetooth قبل از آغاز فرآیند قطع می‌شود.</li> <li>• قبل از آغاز فرآیند بازگشت به تنظیم اولیه، هر دستگاهی که به درگاه USB متصل شده را جدا کنید. در غیر این صورت، ممکن است برخی از تنظیمات به درستی به حالت اولیه بازگردانده نشوند.</li> </ul> <p>نمایش نسخه سفت‌افزار.</p> <p>نمایش مجوز منبع باز.</p>	<p><b>[بازبازی تنظیمات]</b></p> <p><b>[اطلاعات سیستم]</b></p> <p><b>[مجوز]</b></p>

## تنظیمات طرح زمینه

### نکته

در حین پخش فایل ویدیویی/تصویری، این تنظیم در دسترس نیست.

مورد منو	توضیحات
[پس زمینه]	تصویر پس زمینه را از موارد از پیش تنظیم شده روی این محصول انتخاب کنید.
[چراغ]	یک رنگ چراغ را از لیست از پیش تنظیم شده انتخاب کنید.

## تنظیمات صدا

مورد منو	توضیحات
[EQ]	منحنی توازن را انتخاب یا سفارشی کنید.
[مسطح] [باس بالا] [قوی] [طبیعی] [صوتی] [سفارشی]	
[محوکننده/تعاادل]	<input type="checkbox"/> یا <input type="checkbox"/> را لمس کنید تا تعادل بلندگوی جلو/عقب تنظیم شود. هنگام استفاده از یک سیستم بلندگوی دوتایی، توازن بلندگوی جلو/عقب را روی 0 تنظیم کنید. <input type="checkbox"/> یا <input type="checkbox"/> را لمس کنید تا تعادل بلندگوی چپ/راست تنظیم شود.
	<b>نکته</b> همچنین می‌توانید با لمس کردن محل مورد نظر روی جدول نمایش داده شده، مقدار را تنظیم کنید.
[بلندی صدا]	میزان صدا را با لمس کردن $[-]/[+]$ تنظیم کنید.
[میزان صدای اصلی]	به جز صدای Bluetooth
[میزان صدای مکالمه]	تماس تلفنی هندزفری
[مجلد صوتی Bluetooth]	صدای Bluetooth
[میزان صدای TA]	اعلان ترافیک
[بلندی صدا]	کمبودهای محدوده‌های فرکانس پایین و فرکانس بالا را در میزان صدای کم جبران می‌کند.
[خاموش] [کم] [متوسط] [زیاد]	
[تقویت بم]	سطح تقویت بمی صدا را تنظیم کنید.
[ساب ووفر/X-Over]	مقدار فرکانس قطع هر بلندگو را تنظیم کنید.
[جلوی HPF] [عقب HPF] [ساب ووفر LPF]	
[تن صدای بیپ]	خاموش را انتخاب کنید تا هنگام لمس شدن دکمه یا صفحه نمایش، صدای بوق پخش نشود.

# سایر عملکردها

## تنظیم ساعت و تاریخ

می‌توانید تاریخ و زمان را از [تاریخ و زمان] در منوی [تنظیمات سیستم] تنظیم کنید (صفحه 29).

## بازگشت تنظیمات به حالت اولیه

می‌توانید تنظیمات یا محتوای ضبط شده را از [بازبازی تنظیمات] در منوی [تنظیمات سیستم] به تنظیمات اولیه بازگردانید (صفحه 29).

## به‌روزرسانی سفت‌افزار

وقتی که آخرین نرم‌افزار روی وبسایت ما منتشر می‌شود، می‌توانید نرم‌افزار این واحد را به‌روزرسانی نمایید (صفحه 5).

### ⚠ احتیاط

- دستگاه ذخیره‌سازی USB برای به‌روزرسانی باید فقط حاوی فایل به‌روزرسانی صحیح باشد.
- در حین به‌روزرسانی سفت‌افزار، هرگز این محصول را خاموش نکنید یا دستگاه ذخیره‌سازی USB را جدا نکنید.
- شما فقط زمانی می‌توانید سفت‌افزار را به‌روزرسانی کنید که خودرو متوقف شده و ترمز دستی کشیده شده باشد.

**1** فایل‌های به‌روزرسانی سفت‌افزار را روی کامپیوتر خود دانلود نمایید.

**2** دستگاه ذخیره‌سازی USB خالی (فرمت شده) را به کامپیوتر خود وصل نموده و فایل به‌روزرسانی صحیح را یافته و آن را روی دستگاه ذخیره‌سازی USB کپی کنید.

**3** یک دستگاه ذخیره‌سازی USB را به این محصول متصل نمایید (صفحه 18).

**4** دستورالعمل‌های روی صفحه را دنبال کنید تا به روزرسانی سفت‌افزار کامل شود.

### نکات

- پس از اینکه به‌روزرسانی به صورت موفق کامل شود، این محصول بطور خودکار بازنشانی خواهد شد.
- اگر پیام خطا روی صفحه ظاهر شود، صفحه نمایش را لمس کرده و مراحل بالا را مجدداً اجرا کنید.
- در صورت ناموفق بودن به‌روزرسانی و شروع نشدن محصول، دستگاه ذخیره‌سازی USB حاوی فایل به‌روزرسانی را به واحد متصل کنید؛ سوئیچ احتراق را خاموش کنید (ACC OFF) و دوباره روشن کنید (ACC ON)؛ سپس دوباره به‌روزرسانی را امتحان کنید تا ببینید به‌روزرسانی اجرا می‌شود یا خیر.

# ضمیمه

## رفع عیب

نمی‌توان iPhone را بکار گرفت.

← iPhone بی‌حرکت شده است.

– iPhone را با کابل رابط USB مخصوص

iPhone دوباره وصل کنید.

– نسخه نرم‌افزار iPhone را به‌روزرسانی کنید.

← خطایی رخ داده است.

– iPhone را با کابل رابط USB مخصوص

iPhone دوباره وصل کنید.

– وسیله نقلیه خود را در محل امنی پارک کرده و

سپس کلید احتراق را خاموش (ACC OFF)

کنید. پس از آن، کلید احتراق را دوباره روشن

کنید. (ACC ON)

– نسخه نرم‌افزار iPhone را به‌روزرسانی کنید.

← سیم‌ها به درستی وصل نشده‌اند.

– سیم‌ها را به درستی وصل کنید.

صدایی از iPhone شنیده نمی‌شود.

← وقتی که اتصالات Bluetooth و USB بطور

هم‌زمان مورد استفاده قرار می‌گیرند، ممکن است

جهت خروجی صدا بطور خودکار تعویض شود.

– از iPhone برای تعویض جهت خروجی صدا

استفاده کنید.

اگر دوربین نصب نباشد، با قرار گرفتن وسیله نقلیه

روی دنده عقب، صفحه سیاه نمایش داده خواهد شد.

← ورودی دوربین پشتی روی روشن تنظیم شده است.

– در تنظیمات منو، تنظیم را به خاموش تغییر دهید.

(برای تنظیم، به بخش تنظیمات سیستم در این

راهنما مراجعه نمایید.)

## مشکلات مربوط به صفحه تلفن

شماره گیری غیر ممکن است، زیرا کلید های صفحه

لمسی برای شماره گیری غیر فعال هستند.

← تلفن شما در محدوده سرویس نیست.

– پس از وارد شدن مجدد به محدوده سرویس دوباره

تلاش کنید.

اگر در کار با این دستگاه مشکلی دارید، به این بخش مراجعه کنید. متداول ترین مشکلات به همراه علل و راه حل آنها در زیر فهرست شده است. اگر برای مشکل شما در اینجا راه حلی یافت نمی شود، با فروشنده یا نزدیکترین مرکز خدمات Pioneer تماس بگیرید.

## مشکلات معمول

یک صفحه تصویر سیاه نمایش داده می شود، با

استفاده از کلیدهای صفحه لمسی، کارکرد امکان پذیر

نخواهد بود.

← حالت خاموش روشن شده است.

–  روی این دستگاه را چند ثانیه لمس کنید تا

حالت رها شود.

## مشکلات مربوط به صفحه AV

صفحه نمایش توسط یک پیام احتیاطی پوشش داده شده

و ویدیو نمی تواند نشان داده شود.

← سیم ترمز دستی متصل نشده یا ترمز دستی کشیده

نشده است.

– سیم ترمز دستی را به درستی متصل کنید و ترمز

دستی را بکشید.

← قفل ترمز دستی فعال شد.

– خودروی خود را در مکان امنی پارک کرده و

ترمز دستی را بکشید.

پرش صوتی یا تصویری.

← دستگاه محکم بسته نشده است.

– دستگاه را محکم کنید.

هیچ صدایی تولید نمی شود. نمی توان سطح صدا را

زیاد کرد.

← سیم ها به درستی متصل نشده اند.

– سیم ها را به درستی متصل کنید.



صفحه، نمایش داده شده است، اما عملکرد ها به هیچ وجه کار نمی کنند.

- ← خطایی رخ داده است.
- ← خودروی خود را در محلی امن پارک کنید و سوئیچ را خاموش کنید (ACC OFF). سپس، سوئیچ را دوباره روشن کنید (ACC ON).

**تلفن هوشمند شارژ نشده است.**

- ← شارژ متوقف شده است زیرا دمای تلفن هوشمند به دلیل استفاده زیاد از آن در حین شارژ بیش از حد زیاد شده است.
- ← تلفن هوشمند را از کابل جدا کرده و منتظر بمانید تا خنک شود.

- ← میزان باتری مصرف شده در مقایسه با مقدار شارژ انجام شده بیشتر است.
- ← این مشکل ممکن است با توقف سرویس های غیرضروری در تلفن هوشمند برطرف شود.

## پیام های خطا

وقتی مشکلاتی در این دستگاه رخ می دهد، یک پیام خطا روی صفحه نشان داده می شود. برای مشخص کردن مشکل به جدول زیر مراجعه کنید، سپس اقدام اصلاحی پیشنهاد شده را انجام دهید. اگر خطا ادامه یافت، پیام خطا را یادداشت کنید و با فروشنده یا نزدیکترین مرکز خدمات Pioneer تماس بگیرید.

## عمومی

### خطای AMP

- ← این دستگاه به درستی کار نمی کند یا اتصال بلندگو درست وصل نشده؛ یا اتصال کوتاه به وجود آمده است.
- ← اتصال بلندگو را بررسی کنید. اگر حتی پس از خاموش/روشن شدن موتور هم پیام محو نشد، برای کسب راهنمایی با فروشنده یا یک مرکز خدمات مجاز Pioneer تماس بگیرید.

### خطای هاب

- ← هاب USB متصل شده، توسط این محصول پشتیبانی نمی شود.
- ← یک دستگاه ذخیره سازی USB را مستقیماً به این محصول متصل ننمایید.

### پاسخی موجود نیست

- ← این محصول قادر به شناسایی دستگاه ذخیره سازی USB متصل شده نمی باشد.
- ← دستگاه را جدا کرده و آن را با یک دستگاه ذخیره سازی USB دیگری تعویض کنید.

### خطای باری

- ← بارگذاری دستگاه ذخیره سازی USB ناموفق بود.
- ← دستگاه ذخیره سازی USB را مجدداً وصل کنید.
- ← محافظت از دستگاه ذخیره سازی USB متصل شده فعال است.

- ← از دستورالعمل های دستگاه ذخیره سازی USB پیروی کنید تا محافظت را غیرفعال کنید.
- ← این محصول قادر به شناسایی دستگاه ذخیره سازی USB متصل شده نمی باشد.
- ← دستگاه را جدا کرده و آن را با یک دستگاه ذخیره سازی USB دیگری تعویض کنید.

### دستگاه پشتیبانی نمی شود

- ← دستگاه ذخیره سازی USB متصل شده، توسط این محصول پشتیبانی نمی شود.
- ← دستگاه خود را جدا کرده و آنرا با یک دستگاه ذخیره سازی USB سازگار تعویض کنید.

### بدون فایل های رسانه ای

- ← هیچ فایل‌ای در دستگاه ذخیره سازی USB وجود ندارد.
- ← بررسی کنید که فایل های درون دستگاه ذخیره سازی USB با این محصول سازگار باشند.

### فایل قابل پخش نیست

- ← این نوع فایل روی این محصول پشتیبانی نمی شود.
- ← یک فایل قابل پخش را انتخاب کنید.

- اطلاعات متنی برخی از فایل های صوتی و تصویری ممکن است به درستی قابل پخش نباشند.
- پسوندهای فایل باید به درستی مورد استفاده قرار بگیرند.
- ممکن است در هنگام شروع پخش فایل ها بر روی دستگاه ذخیره سازی USB دارای سلسله مراتب پوشه پیچیده کمی تأخیر وجود داشته باشد.
- بسته به نوع دستگاه ذخیره سازی USB ممکن است عملکردها متفاوت باشند.
- به دلیل مشخصات فایل، فرمت فایل، برنامه ضبط شده، محیط پخش، شرایط ذخیره سازی و دیگر موارد، ممکن است پخش برخی از فایل های موسیقی از USB امکان پذیر نباشد.

### سازگاری دستگاه ذخیره سازی USB

- برای اطلاع از جزئیات درباره سازگاری دستگاه ذخیره سازی USB با این دستگاه، مراجعه کنید به مشخصات (صفحه 41).
- پروتکل: انبوه
- از طریق هاب USB نمی توانید یک دستگاه ذخیره سازی USB را به این دستگاه متصل کنید.
- دستگاه ذخیره سازی USB پارتیشن بندی شده با این دستگاه سازگار نیست.
- هنگام رانندگی، دستگاه ذخیره سازی USB را محکم کنید. از افتادن دستگاه ذخیره سازی USB بر روی زمین و گیر کردن آن در زیر پدال ترمز یا گاز جلوگیری کنید.
- در هنگام شروع پخش فایل های صوتی رمزگذاری شده با داده های تصویر ممکن است کمی تأخیر وجود داشته باشد.
- برخی از دستگاه های ذخیره سازی USB متصل به این محصول ممکن است بر روی رادیو پارازیت ایجاد کنند.
- از اتصال هرگونه دستگاه بجز دستگاه ذخیره سازی USB خودداری کنید.
- توالی فایل های صوتی موجود بر روی دستگاه ذخیره سازی USB.
- برای دستگاه ذخیره سازی USB، توالی با دستگاه ذخیره سازی USB متفاوت است.

### AUDIO FORMAT NOT SUPPORTED

- ← این نوع فایل روی این محصول پشتیبانی نمی شود.
- یک فایل قابل پخش را انتخاب کنید.

### iPhone

- دستگاه پشتیبانی نمی شود
- ← iPhone متصل شده، توسط این محصول پشتیبانی نمی شود.
- دستگاه خود را جدا کرده و آنرا با یک iPhone سازگار تعویض کنید.
- ← بارگذاری iPhone ناموفق بود.
- iPhone متصل شده را جدا کرده و مطمئن شوید که iPhone به درستی کار می کند.

### بدون فایل های موسیقی

- ← فایل قابل پخش در پوشه انتخابی وجود ندارد.
- یک فایل سازگار با این محصول را از پوشه دیگری انتخاب کنید.

### مشاهده دوربین & AUX

#### فأقد سیگنال ویدئو

- ← هیچ سیگنال ویدئویی خروجی وجود ندارد.
- تأیید کنید که آیا اتصال با واحد برقرار شده و یک خروجی از دستگاه خارجی دریافت می شود یا خیر.

### اطلاعات دقیق برای رسانه قابل پخش

### سازگاری

#### نکات رایج درباره دستگاه ذخیره سازی USB

- از قرار دادن دستگاه ذخیره سازی USB در مکان هایی با درجه حرارت زیاد خودداری کنید.
- بسته به نوع دستگاه ذخیره سازی USB که از آن استفاده می کنید، این دستگاه ممکن است دستگاه ذخیره سازی را شناسایی نکند یا فایل ها به درستی قابل پخش نباشند.

## دستورالعمل های مربوط به استفاده و اطلاعات تکمیلی

- فایل های محافظت شده با حق نسخه برداری قابل پخش نیستند.

## نمودار سازگاری رسانه

### موارد کلی

- حداکثر زمان پخش فایل صوتی ذخیره شده روی یک دستگاه ذخیره سازی USB: 7.5 ساعت (450 دقیقه)
- بسته به محیطی که فایل ها در آن ایجاد شده اند یا با توجه به محتوای فایل ممکن است امکان پخش فایل ها وجود نداشته باشد.

### دستگاه ذخیره سازی USB

فرمت کدک	•WMA ،MP3 •AAC ،WAV •AVI ،FLAC •MP4 ،MPEG-PS •MKV ،WMV •FLV ،MOV MPEG-TS
----------	--------------------------------------------------------------------------------------------

### سازگاری MP3

- نسخه 2.X برچسب ID3 اولویت خواهد داشت هنگامی که هر دو نسخه 1.X و نسخه 2.X وجود داشته باشد.

- این دستگاه با موارد زیر سازگار نیست: MP3i (MP3 تعاملی)، mp3 PRO، لیست پخش m3u

فرکانس نمونه	8 کیلو هرتز تا 48 کیلو هرتز
نرخ انتقال	CBR (8 ک ب/ثا) الی 320 ک ب/ثا/VBR
برچسب ID3	الإصدار 1.0/2.1/2.2/2.3

### سازگاری WMA

- این دستگاه با موارد زیر سازگار نیست:

Windows Media™ Audio 9.2  
Voice ،Lossless ،Professional

فرکانس نمونه	32 کیلو هرتز تا 48 کیلو هرتز
نرخ انتقال	CBR (8 ک ب/ثا) الی 320 ک ب/ثا/VBR

### سازگاری WAV

- فرکانس نمونه نمایش داده شده بر روی صفحه ممکن است گرد شده باشد.

فرکانس نمونه	16 کیلو هرتز تا 48 کیلو هرتز
عددی سازی نرخ بیت	8 بیت، 16 بیت

### سازگاری AAC

- این دستگاه فایل های AAC رمزگذاری شده با iTunes را پخش می کند.

فرکانس نمونه	8 کیلو هرتز تا 48 کیلو هرتز
نرخ انتقال	CBR (16 ک ب/ثا) الی 320 ک ب/ثا

### سازگاری FLAC

فرکانس نمونه	8 کیلو هرتز تا 192 کیلو هرتز
عددی سازی نرخ بیت	8 بیت، 16 بیت، 24 بیت

### سازگاری فایل های ویدیویی

- این دستگاه با انتقال داده رایت بسته ای سازگار نیست.
- این دستگاه می تواند تا 32 نویسه را شناسایی کند، با شروع از نویسه اول، از جمله پسوند فایل و نام پوشه. بسته به ناحیه نمایش، ممکن است این دستگاه سعی کند آنها را اندازه خط کوچک تر نمایش دهد. اما، حداکثر تعداد نویسه هایی که می توانید نمایش دهید طبق عرض هر نویسه، و ناحیه نمایش متفاوت است.
- بسته به رمزگذاری یا نرم افزار نوشتن، توالی انتخاب پوشه یا دیگر کارکردها ممکن است متفاوت باشند.
- بدون در نظر گرفتن طول بخش خالی بین آهنگ ها در هنگام ضبط اولیه، دیسک های صوتی فشرده با یک وقفه کوتاه بین آهنگ ها پخش می شود.
- بسته به سرعت بیت، ممکن است فایل ها قادر به پخش نباشند.
- حداکثر وضوح به کدک تصویری سازگار بستگی دارد.

**.avi**

رمزگذار-رمزگشای ویدیویی سازگار	MPEG2 ،H.264
حداکثر وضوح	1 920 × 1 080
حداکثر سرعت فریم	30 fps

رمزگذار-رمزگشای ویدیویی سازگار	H.264 ،MPEG4
حداکثر وضوح	1 920 × 1 080
حداکثر سرعت فریم	30 fps

**.m2ts**

رمزگذار-رمزگشای ویدیویی سازگار	MPEG2 ،H.264
حداکثر وضوح	1 920 × 1 080
حداکثر سرعت فریم	30 fps

رمزگذار-رمزگشای ویدیویی سازگار	MPEG2
حداکثر وضوح	720 × 576
حداکثر سرعت فریم	30 fps

**.mts**

رمزگذار-رمزگشای ویدیویی سازگار	H.264
حداکثر وضوح	1 920 × 1 080
حداکثر سرعت فریم	30 fps

رمزگذار-رمزگشای ویدیویی سازگار	H.264 ،MPEG4
حداکثر وضوح	1 920 × 1 080
حداکثر سرعت فریم	30 fps

**.mkv**

رمزگذار-رمزگشای ویدیویی سازگار	H.264 ،MPEG4 VC-1
حداکثر وضوح	1 920 × 1 080
حداکثر سرعت فریم	30 fps

**نمونه ای از سلسله مراتب****تکته**

این دستگاه به پوشه ها شماره اختصاص می دهد. کاربرد نمی تواند به پوشه ها شماره اختصاص دهد.

**.mov**

رمزگذار-رمزگشای ویدیویی سازگار	H.264 ،MPEG4
حداکثر وضوح	1 920 × 1 080
حداکثر سرعت فریم	30 fps

**Bluetooth**

عبارت و لوگوهای **Bluetooth®** علامت تجاری ثبت شده متعلق به شرکت Bluetooth SIG, Inc. بوده و هرگونه استفاده از این علامت توسط شرکت Pioneer Corporation تحت مجوز صورت گرفته است. سایر علامت و اسامی تجاری، متعلق به مالکان مربوطه می باشد.

**.flv**

رمزگذار-رمزگشای ویدیویی سازگار	H.263 ،H.264
حداکثر وضوح	1 920 × 1 080
حداکثر سرعت فریم	30 fps

**.wmv**

رمزگذار-رمزگشای ویدیویی سازگار	VC-1
حداکثر وضوح	1 920 × 1 080
حداکثر سرعت فریم	30 fps

**WMA**

Windows Media یک علامت تجاری ثبت شده و یا علامت تجاری Microsoft Corporation در ایالات متحده و/یا سایر کشورهاست.

- این محصول دارای فن آوری متعلق به Microsoft Corporation است و بدون کسب مجوز از

**.m4v**

رمزگذار-رمزگشای ویدیویی سازگار	H.264
حداکثر وضوح	1 920 × 1 080
حداکثر سرعت فریم	30 fps

Microsoft Licensing, Inc. امکان استفاده یا توزیع آن وجود نخواهد داشت.

## AAC

AAC مخفف Advanced Audio Coding است و به استاندارد فن آوری فشرده سازی صوتی به کار رفته در MPEG-2 و MPEG-4 اشاره می کند. از چند برنامه می توان برای رمزگذاری فایل های AAC استفاده کرد، اما قالب فایل ها و پسوندها بسته به برنامه به کار رفته برای رمزگذاری متفاوت است. این دستگاه فایل های AAC رمزگذاری شده با iTunes را پخش می کند.

## WebLink

WebLink™ یک علامت تجاری متعلق به Abalta Technologies, Inc. می باشد.

## Android

Android یک علامت تجاری متعلق به شرکت Google LLC می باشد.

## اطلاعات دقیقتر درباره دستگاه های iPhone متصل شده

- Pioneer درخصوص اطلاعات از دست رفته روی iPhone مسئولیتی بر عهده نمی گیرد، حتی اگر این اطلاعات هنگام استفاده از این محصول از دست رفته باشند. لطفا بطور مرتب یک پشتیبان از اطلاعات iPhone تهیه کنید.
- iPhone را برای مدت طولانی در معرض نور مستقیم خورشید قرار ندهید. قرار گرفتن iPhone به مدت طولانی در معرض نور مستقیم خورشید می تواند موجب سوء عملکرد آن به دلیل بالا رفتن دما شود.
- از قراردادن iPhone در مکان هایی با دمای زیاد خودداری کنید.

## FLAC

Copyright © 2000-2009 Josh Coalson  
Copyright © 2011-2013 Xiph.Org  
Foundation

توزیع مجدد و استفاده به صورت های منبع و باینری، با ایجاد تغییرات یا بدون ایجاد هرگونه تغییری در صورتی مجاز است که شرایط زیر وجود داشته باشد:  
- توزیع کد منبع باید با حفظ اعلامیه حق نسخه برداری بالا، این لیست از شرایط و بیانیه سلب مسئولیت زیر باشد.

- توزیع مجدد به صورت باینری باید با حفظ اعلامیه حق نسخه برداری بالا، این لیست از شرایط و بیانیه سلب مسئولیت زیر باشد که در اسناد و/یا دیگر موارد ارائه شده در هنگام توزیع ارائه شده است.

- بدون دریافت مجوز خاص و کتبی از قبل، نام Xiph.org Foundation یا نام توزیع کنندگان آن نباید برای تبلیغات محصولات مشتق شده از این نرم افزار استفاده شود.

این نرم افزار توسط دارندگان حق نسخه برداری ارائه شده و "همانطور که هست" ارائه می شود، مسئولیت در قبال هرگونه ضمانت نامه های ضمنی یا صریح، از جمله و نه محدود به ضمانت نامه های تلویحی قابلیت فروش و متناسب بودن برای یک هدف خاص، سلب می شود. شرکت یا مشارکت کنندگان تحت هیچ شرایطی در قبال هرگونه آسیب مستقیم، غیرمستقیم، تصادفی، خاص، نمونه یا تبعی مسئولیتی نخواهند داشت (از جمله و نه محدود به تهیه کالاها یا خدمات جایگزین، از دست دادن قابلیت استفاده، داده یا منافع، یا بروز وقفه در فعالیت تجاری) که به هر شکل و بر پایه هرگونه فرضیه قابلیت تعهد ایجاد شده باشد، چه بر اساس قرارداد، تعهد اکید یا عمل خلاف (از جمله غفلت یا موارد دیگر) که در نتیجه استفاده از این نرم افزار روی دهد، حتی اگر امکان بروز چنین آسیبی پیش بینی شده باشد.

## مدل‌های iPhone سازگار

- iPhone 13 Pro Max
- iPhone 13 Pro
- iPhone 13
- iPhone 13 mini
- iPhone 12 Pro Max
- iPhone 12 Pro
- iPhone 12
- iPhone 12 mini
- iPhone SE (نسل دوم)
- iPhone 11 Pro Max
- iPhone 11 Pro
- iPhone 11
- iPhone XR
- iPhone XS Max
- iPhone XS
- iPhone X
- iPhone 8
- iPhone 8 Plus
- iPhone 7
- iPhone 7 Plus
- iPhone SE (نسل اول)
- iPhone 6s
- iPhone 6s Plus

بسته به مدل‌های iPhone، ممکن است با برخی از منابع AV سازگار نباشند. برای جزئیات بیشتر درباره تطابق iPhone با این محصول، به اطلاعات موجود در وبسایت ما مراجعه نمایید.

## استفاده از محتوای متصل بر پایه برنامه



- شرایط لازم برای دسترسی به سرویس‌های محتوای متصل بر پایه برنامه با استفاده از این محصول:
- جدیدترین نسخه برنامه محتوای متصل شده سازگار با Pioneer برای تلفن هوشمند از طرف ارائه دهنده سرویس ارائه شده و در تلفن هوشمند شما دانلود شده است.

- هنگام رانندگی، iPhone را کاملا محکم کنید. از افتادن iPhone بر روی زمین و گیر کردن آن در زیر پدال ترمز یا گاز جلوگیری کنید.
- برای جزئیات بیشتر، به دفترچه راهنمای iPhone مراجعه نمایید.

## iPhone و Lightning

Made for  
Apple iPhone

استفاده از علامت Made for Apple بدین معنی است که این لوازم جانبی منحصرآ جهت اتصال به محصولات Apple مشخص شده در علامت، طراحی شده و مطابقت آن با استانداردهای عملکرد Apple توسط توسعه دهنده تضمین شده است. شرکت Apple در قبال عملکرد یا تطابق این دستگاه با استانداردهای امنیتی و قانونی مسئولیتی برعهده ندارد. لطفا توجه داشته باشید که استفاده از این لوازم جانبی توسط محصول Apple ممکن است روی عملکرد بی‌سیم تأثیر بگذارد.

iPhone و Lightning علامت تجاری شرکت Apple Inc. هستند که در آمریکا و سایر کشورها ثبت شده‌اند.

## iOS

iOS یک علامت تجاری یا علامت تجاری ثبت شده از Cisco در ایالات متحده آمریکا و سایر کشورها می‌باشد و دارای مجوز است.

## iTunes

iTunes علامت تجاری Apple Inc. ثبت شده در ایالات متحده و دیگر کشورها است.

را می‌دهند اما میزان استفاده از محتوای آنها توسط ارائه‌دهندگان App تعیین می‌شود.

## اطلاعیه مربوط به مشاهده ویدیو

به خاطر داشته باشید که استفاده از این سیستم برای مقاصد تبلیغاتی یا پخش در مکان های عمومی، سبب نقض قانون مؤلفان می شود که مورد حمایت قوانین حق انتشار است.

## استفاده صحیح از صفحه LCD

### استفاده از صفحه LCD

- در صورت قرار گرفتن صفحه LCD به مدت طولانی در معرض تابش مستقیم نور خورشید، صفحه بسیار گرم می شود و ممکن است به صفحه LCD آسیب وارد شود. هنگامی که از این دستگاه استفاده نمی کنید، تا حد امکان از قرار دادن صفحه نمایش در معرض تابش مستقیم نور خورشید خودداری کنید.
- صفحه LCD باید در محدوده دمایی نشان داده شده در قسمت مشخصات در صفحه 40 مورد استفاده قرار بگیرد.
- از صفحه LCD در دمای بالاتر یا پایین تر از محدوده دمای عملیاتی استفاده نکنید زیرا صفحه LCD ممکن است به درستی کار نکند و آسیب ببیند.
- صفحه LCD به منظور افزایش قابلیت مشاهده در خودرو در معرض دید قرار می گیرد. لطفاً آن را محکم فشار ندهید زیرا این کار ممکن است به آن آسیب بزند.
- از وارد کردن فشار زیاد بر روی صفحه LCD خودداری کنید زیرا این کار باعث ایجاد خراش بر روی آن می شود.
- هنگام کار کردن با عملکردهای صفحه لمسی، از لمس کردن صفحه LCD با هر جسمی به جز انگشتان خودداری کنید. صفحه LCD به سادگی دچار خراشیدگی می شود.

- یک حساب فعلی با ارائه دهنده سرویس محتوا.
- طرح داده تلفن هوشمند.
- توجه: اگر برنامه داده تلفن هوشمند شما استفاده از داده نامحدود را ارائه نمی کند، برای دسترسی به محتوای متصل شده بر پایه برنامه از طریق شبکه های 3G، EDGE و/یا 4G (LTE) ممکن است لازم باشد هزینه های بیشتری پرداخت کنید.
- اتصال به اینترنت از طریق شبکه های 3G، EDGE، 4G (LTE) یا Wi-Fi.
- کابل آداپتور Pioneer اختیاری iPhone شما را به این دستگاه متصل می کند.

### محدودیت ها:

- دسترسی به محتوای متصل بر پایه برنامه به قابلیت دسترسی به پوشش شبکه ماهواره ای و/یا Wi-Fi بستگی دارد که به تلفن همراه شما امکان اتصال به اینترنت را می دهد.
- موجود بودن خدمات ممکن است از لحاظ جغرافیایی محدود به منطقه باشد. برای کسب اطلاعات بیشتر با ارائه دهنده محتوای متصل تماس بگیرید.
- توانایی این محصول در دسترسی به محتوای متصل ممکن است بدون اطلاع قبلی تغییر کند و ممکن است تحت تأثیر هرکدام از موارد زیر باشد: مشکلات سازگاری با نسخه های بعدی سخت افزار تلفن هوشمند؛ مشکلات سازگاری با نسخه های بعدی برنامه محتوای متصل برای تلفن هوشمند، ایجاد تغییرات یا توقف ارائه برنامه محتوای متصل یا سرویس از طرف ارائه دهنده.
- Pioneer در قبال هرگونه مشکل ایجاد شده بر اساس محتوای اشتباه یا ناقص برنامه مسئولیتی بر عهده نخواهد گرفت.
- محتوا و عملکرد برنامه های پشتیبانی شده بر عهده تولید کنندگان App است.
- در WebLink، کارایی محصول در حین رانندگی محدود بوده و عملکردهای در دسترس توسط ارائه‌دهندگان App تعیین می‌شوند.
- در دسترس بودن کاری‌های WebLink توسط ارائه‌دهنده App تعیین می‌شود، نه توسط Pioneer.
- WebLink اجازه دسترسی به برنامه‌ها بجز موارد لیست شده (دارای محدودیت در حین رانندگی)

## مشخصات

### موارد کلی

منبع توان مجاز:

14.4 ولت برق مستقیم (محدوده ولتاژ مجاز: 10.8

ولت تا 15.1 ولت برق مستقیم)

سیستم اتصال زمینی:

نوع منفی

حداکثر مصرف جریان:

10.0 آمپر

ابعاد (عرض × طول × قطر):

شاسی (D):

178 میلی متر × 100 میلی متر ×

110 میلی متر

دماغه:

170.4 میلی متر × 96.2 میلی متر ×

8.9 میلی متر

نمایشگر:

236 میلی متر × 140.7 میلی متر ×

32.1 میلی متر

وزن:

بدنه:

1.1 کیلوگرم

نمایشگر:

0.8 کیلوگرم

### صفحه نمایش

اندازه صفحه/نسبت ابعاد:

9.0 اینچ پهنا/16:9 (ناحیه نمایش موثر: 196.608

میلی متر × 114.15 میلی متر)

پیکسل:

1024 (عرض) × 600 (ارتفاع) × 3 (RGB)

روش پخش:

9" رنگ ،TN Mode ،TFT

Transmissive ،White

سیستم رنگ:

سازگار با PAL/NTSC

- اگر صفحه LCD نزدیک هواکش کولر باشد، مطمئن شوید که هوای خروجی از کولر به آن برخورد نمی کند. گرمای خارج شده از بخاری ممکن است صفحه LCD را بشکند، و هوای سرد خروجی از کولر ممکن است باعث تشکیل رطوبت داخل این دستگاه شود که منجر به آسیب دیدگی احتمالی آن خواهد شد.
- ممکن است نقطه های سیاه یا سفید کوچک (نقطه های روشن) روی صفحه LCD به نظر برسند. این به دلیل ویژگی های صفحه LCD است و نشانه نقص عملکرد نیست.

- اگر صفحه LCD در معرض تابش مستقیم نور خورشید قرار بگیرد به سختی قابل دیدن است.
- هنگام استفاده از تلفن همراه، آنتن آن را دور از صفحه LCD نگه دارید تا با نمایش اختلالاتی مانند نقاط و نوارهای رنگی، تصویر ویدیویی خراب نشود.

### مراقبت از صفحه LCD

- هنگام تمیز کردن گرد و خاک از روی صفحه LCD ابتدا دستگاه را خاموش کرده و سپس آن را با یک پارچه خشک، تمیز کنید.
- هنگام پاک کردن صفحه LCD مراقب باشید سطح آن را خش نیندازید. از پاک کننده های زبر یا ساینده شیمیایی استفاده نکنید.

### نور پس زمینه LED (دیود نوری)

- از یک دیود ساطع کننده نور در صفحه نمایش استفاده شده است تا صفحه LCD روشن شود.
- استفاده از نور پس زمینه LED در دمای پایین ممکن است به دلیل مشخصات صفحه LCD سبب افزایش تأخیر در پخش تصویر و کاهش کیفیت تصویر شود. با افزایش دما، کیفیت تصویر نیز بهبود می یابد.
- عمر مفید نور پس زمینه LED بیش از 10 000 ساعت است. اما، اگر در دماهای بالا استفاده شود ممکن است کاهش پیدا کند.
- اگر نور پس زمینه LED به پایان عمر مفید خود برسد، صفحه کم نورتر می شود و تصویر دیگر قابل مشاهده نیست. در این صورت، لطفاً با فروشنده یا



**صدا**

حداکثر توان خروجی:

50 وات × 4

حداکثر برق متوالی:

22 وات × 4 (50 هرتز تا 15 کیلوهرتز،

THD %5، 4 اهم بار، در حین فعال بودن هر

دو کانال)

امپدانس بار:

4 اهم (مجاز از 4 اهم تا 8 اهم)

سطح خروجی از پیش تولید شده (حداکثر): 2.0 ولت

اکولایزر (اکولایزر گرافیکی 13 بانده):

فرکانس:

50 هرتز/80 هرتز/125 هرتز/200 هرتز/

315 هرتز/500 هرتز/800 هرتز/

1.25 کیلوهرتز/2 کیلوهرتز/3.15 کیلوهرتز/

5 کیلوهرتز/8 کیلوهرتز/12.5 کیلوهرتز

دریافت: ±12 دسیبل (2 دسیبل/گام)

HPF:

فرکانس:

25 هرتز/32 هرتز/40 هرتز/50 هرتز/

63 هرتز/80 هرتز/100 هرتز/125 هرتز/

160 هرتز/200 هرتز/250 هرتز

سابووفر/LPF:

فرکانس:

25 هرتز/32 هرتز/40 هرتز/50 هرتز/

63 هرتز/80 هرتز/100 هرتز/125 هرتز/

160 هرتز/200 هرتز/250 هرتز

تقویت صدای بم:

دریافت: +12 دسیبل تا 0 دسیبل (2 دسیبل/گام)

**USB**

مشخصات استاندارد USB:

USB 1.1، USB 2.0، USB 2.0 پرسرعت، USB 2.0

سرعت بالا

حداکثر جریان برق ورودی: 1.5 آمپر

کلاس USB:

MSC (کلاس ذخیره سازی انبوه)

سیستم فایل: FAT16، FAT32، NTFS

&lt;صدای USB

فرمت رمزگشایی MP3:

MPEG-1 &amp; 2 &amp; 2.5 Audio Layer 3

فرمت رمزگشایی WMA:

نسخه 7، 8، 9، 9.1، 9.2 (صدای 2 کاناله)

فرمت رمزگشایی AAC:

MPEG-4 AAC (فقط رمزگذاری شده با

iTunes) (نسخه 12.5 و قدیمی تر)

فرمت رمزگشایی FLAC:

نسخه 1.3.0 (کدک صوتی رایگان Lossless)

فرمت سیگنال WAV:

خطی (PCM)

فرکانس نمونه:

(PCM) خطی:

16 کیلوهرتز/22.05 کیلوهرتز/24 کیلوهرتز/

32 کیلوهرتز/44.1 کیلوهرتز/48 کیلوهرتز

&lt;تصویر USB

فرمت رمزگشایی JPEG:

.jpg، .jpeg

نمونه برداری پیکسل: 4:2:0، 4:2:2

اندازه رمزگشایی:

حداکثر: 7 680 (ارتفاع) × 8 192 (عرض)

حداقل: 32 (ارتفاع) × 32 (عرض)

فرمت دیکدینگ PNG:

.png

سایز آشکار سازی:

حداکثر: 576 (ارتفاع) × 720 (عرض)

حداقل: 32 (ارتفاع) × 32 (عرض)

BMP دیکدینگ فرمت:

.bmp

سایز آشکار سازی:

حداکثر: 936 (ارتفاع) × 1 920 (عرض)

حداقل: 32 (ارتفاع) × 32 (عرض)

&lt;ویدئوی USB

فرمت رمزگشایی ویدئوی H.264:

نمایه خط مبنا، مشخصات اصلی، مشخصات بالا

فرمت رمزگشایی ویدئوی H.263:

مشخصات خط پایه 0/3

فرمت رمزگشایی ویدئوی VC-1:

مشخصات ساده، مشخصات اصلی، مشخصات

پیشرفته

فرمت رمزگشایی ویدئویی AVI

فرمت رمزگشایی ویدئویی MPEG4:

نمایه ساده، نمایه ساده پیشرفته

فرمت رمزگشایی ویدئویی MPEG1, 2:

نمایه اصلی

فرمت رمزگشایی ویدئویی Quick Time

فرمت رمزگشایی ویدئویی Matroska

فرمت رمزگشایی ویدئویی TS Stream

## Bluetooth

نسخه:

Bluetooth 4.2 تأیید شده

توان خروجی:

حداکثر +4 دسیبل میلی وات (کلاس توان 2)

باند فرکانس:

2.402 گیگاهرتز تا 2.48 گیگاهرتز

## موج یاب FM

محدوده فرکانس:

87.5 مگاهرتز تا 108 مگاهرتز

حساسیت قابل استفاده:

12 دسیبل (1.1 میکروولت/75 اهم، مونو، سیگنال

به نویز: 30 دسیبل)

نسبت سیگنال به نویز:

50 دسیبل (شبکه IEC-A)

## موج یاب AM

محدوده فرکانس:

530 کیلوهرتز تا 1640 کیلوهرتز (10 کیلوهرتز)،

531 کیلوهرتز تا 1602 کیلوهرتز (9 کیلوهرتز)

حساسیت قابل استفاده:

28 میکروولت

نسبت سیگنال به نویز:

45 دسیبل (شبکه IEC-A)

### نکته

مشخصات و طراحی ممکن است بدون اطلاع قبلی و با هدف بهبود تغییر داده شوند.

ما را در این تارنما دنبال کنید

<https://global.pioneer/en/corp/group/>

<خاورمیانه و آفریقا>

Pioneer Gulf, Fze.

Pioneer Electronics Asiacentre Pte. Ltd.

<http://pioneer-mea.com/en/>

<http://www.pioneerisrael.co.il/>

<اقیانوسیه>

Pioneer Electronics Australia Pty. Ltd.

<https://www.pioneer.com.au/>

<آسیا>

Pioneer Electronics Asiacentre Pte. Ltd.

Pioneer (HK) Ltd.

Pioneer High Fidelity Taiwan Co., Ltd.

Pioneer India Electronics Pvt. Ltd.

<https://sg.pioneerentertainment.com/>

<http://www.pioneerhongkong.com.hk/ct/company.php>

<http://www.pioneer-twn.com.tw/>

<https://pioneer-india.in/>

<آمریکای لاتین>

Pioneer International Latin America, S.A.

Pioneer Electronics de México S.A. de C.V.

<https://pioneer-latin.com/>

<http://www.pioneer-mexico.com.mx/>

<روسیه>

Pioneer RUS Limited Liability Company

<https://www.pioneer-rus.ru/>

#### **PIONEER CORPORATION**

28-8, Honkomagome 2-chome, Bunkyo-ku,  
Tokyo 113-0021, Japan

#### **PIONEER ELECTRONICS (USA) INC.**

P.O. Box 1540, Long Beach, CA  
90801-1540, U.S.A.  
TEL: (800) 421-1404

#### **PIONEER EUROPE NV**

Haven 1087, Keetberglaan 1, B-9120 Melsele,  
Belgium/Belgique  
TEL: (0) 3/570.05.11

#### **PIONEER ELECTRONICS ASIACENTRE PTE. LTD.**

No. 2 Jalan Kilang Barat, #04-02, Singapore 159346  
TEL: 65-6378-7888

#### **PIONEER ELECTRONICS AUSTRALIA PTY. LTD.**

Unit 13, 153-155 Rooks Road, Vermont, Victoria, 3133 Australia  
TEL: (03) 9586-6300

#### **PIONEER ELECTRONICS DE MÉXICO S.A. DE C.V.**

Blvd. Manuel Ávila Camacho #118, Int 1202 Piso 12,  
Col. Lomas de Chapultepec, Alc. Miguel Hidalgo  
C.P. 11000, Ciudad de México  
Tel: 52-55-9178-4270

#### **先鋒股份有限公司**

台北市內湖區瑞光路407號8樓  
電話：886-(0)2-2657-3588

#### **先鋒電子（香港）有限公司**

香港九龍長沙灣道909號5樓  
電話：852-2848-6488

© 2023 PIONEER CORPORATION

<OPM\_DMHAF555BTGS\_FA\_A> GS