

Manuale d'istruzioni **Bedieningshandleiding**

Lettore CD/MP3/WMA ad alta potenza con controllo multi-CD/DAB e sintonizzatore RDS

Hoog vermogen CD/MP3/WMA-speler met RDS-radio en multi-CD/DAB-bediening

DEH-P7700MP

Grazie per aver acquistato questo prodotto Pioneer.

Leggere attentamente queste istruzioni operative, in modo da imparare come azionare correttamente il modello. *Dopo aver terminato la lettura delle istruzioni, conservare questo manuale in un luogo sicuro, per consultazione futura.*

01 Prima di iniziare

- Informazioni sull'unità **5**
- Informazioni su questo manuale **5**
- In caso di problemi **5**
- Caratteristiche **5**
- Informazioni sul formato WMA **6**
- Informazioni sul formato AAC **6**
- Protezione antifurto dell'unità **7**
 - Rimozione del frontalino **7**
 - Montaggio del frontalino **7**
- Informazioni sulla modalità dimostrativa **7**
 - Modalità inversa **8**
 - Dimostrazione delle caratteristiche **8**
- Uso e cura del telecomando **8**
 - Installazione della batteria **8**
 - Utilizzo del telecomando **8**
- Informazioni sulla modalità di funzionamento **9**

02 Nomenclatura

- Unità principale **10**
- Telecomando **11**

03 Funzionamento di base

- Accensione dell'unità **12**
- Selezione di una sorgente **12**
- Caricamento di un disco **12**
- Regolazione del volume **13**
- Spegnimento dell'unità **13**

04 Sintonizzatore

- Ascolto della radio **14**
- Introduzione alle funzioni avanzate del sintonizzatore **15**
- Memorizzazione e richiamo delle frequenze di trasmissione **15**
- Sintonizzazione di segnali forti **15**
- Memorizzazione delle frequenze di trasmissione più forti **16**

05 RDS

- Introduzione al funzionamento del sistema RDS **17**
- Scorrimiento del display RDS **17**
- Selezione di frequenze alternative **18**
 - Uso della ricerca PI **18**
 - Uso della funzione di ricerca automatica PI per le stazioni preselezionate **18**
 - Limitazione delle stazioni alla programmazione regionale **19**
- Ricezione dei notiziari sul traffico **19**
- Uso delle funzioni PTY **20**
 - Ricerca di una stazione RDS tramite le informazioni PTY **20**
 - Uso dell'interruzione dei programmi per i notiziari **20**
 - Ricezione della trasmissione di allarme PTY **21**
- Uso del testo radio **21**
 - Visualizzazione del testo radio **21**
 - Memorizzazione e richiamo di testo radio **21**
- Elenco PTY **22**

06 Lettore CD incorporato

- Riproduzione di un CD **23**
- Introduzione alle funzioni avanzate del lettore CD incorporato **24**
- Riproduzione ripetuta **24**
- Riproduzione di brani in ordine casuale **24**
- Scansione dei brani di un CD **24**
- Pausa della riproduzione di un CD **25**
- Uso della compressione e della funzione BMX **25**
- Selezione del metodo di ricerca **25**
- Ricerca ogni 10 brani nel disco corrente **26**
- Uso della funzione del titolo del disco **26**
 - Immissione dei titoli dei dischi **26**
 - Visualizzazione dei titoli dei dischi **27**
- Uso della funzione CD TEXT **27**

- Visualizzazione di titoli sui dischi CD
TEXT **27**
- Scorrimento dei titoli sul display **28**

07 Lettore MP3/WMA/AAC/WAV

Riproduzione MP3/WMA/AAC/WAV **29**
Introduzione alle funzioni avanzate del lettore
CD incorporato (MP3/WMA/AAC/
WAV) **30**

Riproduzione ripetuta **30**

Riproduzione di brani in ordine casuale **31**

Scansione di cartelle e di brani **31**

Pausa della riproduzione di un file MP3/
WMA/AAC/WAV **32**

Selezione di una cartella dall'elenco dei titoli
delle cartelle **32**

Uso della compressione e della funzione
BMX **32**

Selezione del metodo di ricerca **33**

Ricerca ogni 10 brani nella cartella
corrente **33**

Visualizzazione delle informazioni di testo su
dischi MP3/WMA/AAC/WAV **33**

- Quando si riproduce un disco MP3/
WMA **34**

- Quando si riproduce un disco
AAC **34**

- Quando si riproduce un disco
WAV **34**

Scorrimento delle informazioni di testo sul
display **35**

08 Lettore multi-CD

Riproduzione di un CD **36**

Lettore multi-CD da 50 dischi **36**

Introduzione alle funzioni avanzate del lettore
multi-CD **37**

Riproduzione ripetuta **37**

Riproduzione di brani in ordine casuale **37**

Scansione di CD e di brani **38**

Pausa della riproduzione di un CD **38**

Uso della lista di riproduzione ITS **39**

- Creazione di una lista di riproduzione
con la programmazione ITS **39**

- Riproduzione a partire dalla lista di
riproduzione ITS **39**

- Cancellazione di un brano dalla lista
di riproduzione ITS **40**

- Cancellazione di un CD dalla lista di
riproduzione ITS **40**

Uso della funzione del titolo del disco **41**

- Immissione dei titoli dei dischi **41**

- Visualizzazione dei titoli dei dischi **41**

- Selezione di un disco dall'elenco dei
titoli dei dischi **42**

Uso della funzione CD TEXT **42**

- Visualizzazione di titoli sui dischi CD
TEXT **42**

- Scorrimento dei titoli sul display **42**

Uso della compressione e dell'enfatizzazione
dei bassi **43**

09 Regolazione dell'audio

Introduzione alla regolazione dell'audio **44**

Compensazione per le curve d'equalizzazione
(EQ-EX) **44**

Uso della regolazione del bilanciamento **44**

Uso dell'equalizzatore **45**

- Richiamo delle curve
d'equalizzazione **45**

- Regolazione delle curve
d'equalizzazione **46**

- Regolazione di precisione della curva
d'equalizzazione **46**

Regolazione dei bassi e degli alti **47**

- Regolazione del livello dei bassi e
degli alti **47**

- Selezione della frequenza dei
bassi **47**

- Selezione della frequenza degli
alti **47**

Regolazione della sonorità **48**

- Uso dell'uscita subwoofer **48**
 - Regolazione delle impostazioni del subwoofer **48**
- Uso dell'uscita non fading **49**
 - Regolazione del livello dell'uscita non fading **49**
- Uso del filtro passa alto **49**
- Regolazione dei livelli delle sorgenti **49**
- Utilizzo del livellatore automatico del suono **50**

10 Impostazioni iniziali

- Regolazione delle impostazioni iniziali **51**
- Impostazione dell'orologio **51**
- Impostazione del passo di sintonizzazione FM **52**
- Attivazione/disattivazione della ricerca automatica PI **52**
- Attivazione/disattivazione del tono di avvertenza **52**
- Attivazione/disattivazione dell'impostazione di un apparecchio ausiliario **52**
- Attivazione/disattivazione del varialuce **53**
- Regolazione della luminosità **53**
- Selezione del colore dell'illuminazione **53**
- Impostazione dell'uscita posteriore e del controller del subwoofer **54**
- Attivazione/disattivazione della funzione di silenziamento/attenuazione del telefono **54**
- Attivazione/disattivazione della funzione di scorrimento costante **55**

11 Altre funzioni

- Utilizzo della modalità di funzionamento **2** **56**
 - Sintonizzatore **56**
 - Lettore CD incorporato **56**
 - Lettore MP3/WMA/AAC/WAV e lettore multi-CD **56**
 - DAB **57**

- Televisione **57**
- Lettore DVD e lettore multi-DVD **57**
- AUX **57**

- Uso della sorgente AUX **57**
 - Selezione della sorgente AUX **58**
 - Impostazione del titolo AUX **58**
- Uso dei diversi display di intrattenimento **58**
- Introduzione al funzionamento del sistema DAB **59**
 - Funzionamento **59**
 - Modifica dell'etichetta **60**
 - Controllo degli annunci con il menu delle funzioni **60**
 - Funzione PTY disponibile **60**
 - Uso dell'etichetta dinamica **60**
- Introduzione al funzionamento del DVD **61**
 - Funzionamento **61**
 - Commutazione del menu funzioni **61**
 - Uso delle funzioni lista di riproduzione ITS e titolo del disco **62**

● Informazioni supplementari

- Spiegazione dei messaggi di errore del lettore CD incorporato **63**
- Cura del lettore CD **63**
- Dischi CD-R/CD-RW **64**
- File MP3, WMA, AAC e WAV **64**
 - Informazioni supplementari sul formato MP3 **65**
 - Informazioni supplementari sul formato WMA **66**
 - Informazioni supplementari sul formato AAC **66**
 - Informazioni supplementari sul formato WAV **66**
- Informazioni sulle cartelle e sui file MP3/WMA/AAC/WAV **66**
- Terminologia **68**
- Dati tecnici **70**

Prima di iniziare

Informazioni sull'unità

Le frequenze del sintonizzatore di questa unità sono destinate all'uso in Europa occidentale, in Asia, nel Medio Oriente, in Africa e in Oceania. L'uso in altre aree può dare come risultato una ricezione non adeguata. La funzione RDS (Radio Data System) è operativa solo nelle aree in cui esistono stazioni FM che trasmettono segnali RDS.

ATTENZIONE

- Non lasciare che questa unità entri a contatto con liquidi, in caso contrario possono verificarsi scosse elettriche. Inoltre, se questa unità entra a contatto con liquidi, può subire danni oppure emettere fumo o surriscaldarsi.
- Nella parte inferiore dell'unità è affissa l'etichetta **CLASS 1 LASER PRODUCT**.



- Il CarStereo-Pass Pioneer può essere usato solo in Germania.
- Tenere questo manuale a portata di mano come riferimento per le procedure e le precauzioni operative.
- Mantenere sempre il volume abbastanza basso, in modo da poter udire i suoni provenienti dall'esterno del veicolo.
- Proteggere questa unità dall'umidità.
- Se la batteria viene scollegata o si scarica, la memoria delle preselezioni viene cancellata e deve essere riprogrammata. 

Informazioni su questo manuale

Questa unità è dotata di diverse funzioni sofisticate che garantiscono una migliore ricezione e un miglior funzionamento. Tutte le funzioni sono state progettate per semplificare al massimo l'uso, ma molte non sono comprensibili immediatamente. Questo manuale d'istruzioni vuole essere un aiuto affinché l'utente possa beneficiare completamente delle potenzialità di questa unità e massimizzare l'esperienza dell'ascolto.

Raccomandiamo di familiarizzarsi con le funzioni e il loro significato leggendo completamente il manuale prima di iniziare a usare l'unità. È particolarmente importante leggere e osservare le precauzioni contrassegnate da **AVVERTENZA** e **ATTENZIONE** in questo manuale. 

In caso di problemi

Nel caso che questo prodotto non funzioni correttamente, contattare il rivenditore o il Centro di assistenza autorizzato Pioneer più vicino. 

Caratteristiche

Riproduzione CD

È possibile la riproduzione di CD/CD-R/CD-RW musicali.

Riproduzione file MP3

È possibile riprodurre file MP3 registrati su CD-ROM/CD-R/CD-RW (registrazioni standard di Livello 1/Livello 2 ISO9660).

- La fornitura di questo prodotto prevede il trasferimento di una licenza esclusivamente per uso privato, non-commerciale e non prevede la concessione di una licenza, né implica qualsiasi diritto a utilizzare questo prodotto in qualsiasi trasmissione in diretta commerciale (ovvero, che generi profitti) terrestre, via satellite, cavo e/o tramite altro mezzo, trasmissioni/diffusioni tramite Internet, Intranet e/o altre reti o in altri sistemi elettronici di distribuzione di contenuti, come applicazioni di trasmissione audio a pagamento o audio-on-demand. Per tali usi è necessaria una licenza specifica. Per dettagli, visitare <http://www.mp3licensing.com>.

Riproduzione file WMA

È possibile riprodurre file WMA registrati su CD-ROM/CD-R/CD-RW (registrazioni standard di Livello 1/Livello 2 ISO9660).

Riproduzione file AAC

È possibile riprodurre file AAC registrati su CD-ROM/CD-R/CD-RW (registrazioni standard di Livello 1/Livello 2 ISO9660).

Riproduzione file WAV

È possibile riprodurre file WAV registrati su CD-ROM/CD-R/CD-RW (registrazioni PCM lineare (LPCM)/MS ADPCM). ▣

Informazioni sul formato WMA



Il logo Windows Media™ stampato in una casella indica che questa unità può riprodurre dati WMA.

WMA è l'acronimo di Windows Media™ Audio e si riferisce a una tecnologia di compressione audio sviluppata da Microsoft Corporation. I dati WMA possono essere codificati utilizzando Windows Media Player versione 7 o successiva.

Microsoft, Windows Media e il logo Windows sono marchi o marchi registrati di Microsoft Corporation negli Stati Uniti e/o in altri Paesi.



Note

- Questa unità potrebbe non funzionare correttamente con alcune applicazioni utilizzate per codificare i file WMA.
- A seconda della versione di Windows Media Player utilizzata per codificare i file WMA, i nomi degli album e altre informazioni di testo potrebbero non essere visualizzate correttamente. ▣

Informazioni sul formato AAC

AAC è l'acronimo di Advanced Audio Coding e si riferisce a uno standard tecnologico per la compressione audio utilizzato con gli standard MPEG 2 e MPEG 4.

È possibile utilizzare diverse applicazioni per codificare i file AAC, ma le estensioni e i formati file sono diversi a seconda dell'applicazione utilizzata per la codifica.

Questa unità riproduce i file AAC codificati con iTunes® versione 4.1.1.54.

iTunes® è un marchio di Apple Computer, Inc., registrato negli Stati Uniti e in altri Paesi. ▣

Prima di iniziare

Protezione antifurto dell'unità

Il frontalino può essere staccato dall'unità principale e conservato nella custodia protettiva, fornita per scoraggiare i furti.

- Se il frontalino non viene staccato dall'unità principale entro cinque secondi dallo spegnimento del motore dell'automobile, viene emesso un tono di avvertenza.
- È possibile disattivare il tono di avvertenza. Vedere *Attivazione/disattivazione del tono di avvertenza* a pagina 52.



Importante

- Non applicare mai forza e non afferrare il display e i tasti in maniera troppo stretta quando si rimuove o si installa il frontalino.
- Evitare di sottoporre il frontalino a urti eccessivi.
- Mantenere il frontalino lontano dalla luce solare diretta e dalle alte temperature.

Rimozione del frontalino

1 Premere OPEN per aprire il frontalino.

2 Impugnare il lato sinistro del frontalino e tirarlo delicatamente verso l'esterno.

Si raccomanda di non impugnare il frontalino con forza eccessiva, di non lasciarlo cadere e di proteggerlo da contatti con l'acqua e con altri liquidi per evitare danni permanenti.

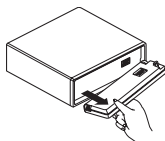

3 Inserire il frontalino nella custodia protettiva fornita per conservarlo in sicurezza.

Montaggio del frontalino

- Per riapplicare il frontalino sulla base tenerlo in verticale rispetto all'unità e inserirlo sugli appositi ganci.

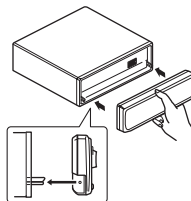

Informazioni sulla modalità dimostrativa

Per questa unità sono disponibili due modalità dimostrative. Una è la modalità inversa, l'altra è la modalità dimostrazione delle caratteristiche.

- Non è possibile chiudere la modalità dimostrativa mentre il frontalino è aperto.



Importante

Il conduttore rosso (ACC) di questa unità deve essere collegato a un terminale accoppiato al funzionamento on/off dell'interruttore della chiave di avviamento. In caso contrario, la batteria dell'automobile potrebbe scaricarsi.

Modalità inversa

Se non si esegue nessuna operazione per circa 30 secondi, le indicazioni su schermo vengono visualizzate in ordine inverso e continuano a essere invertite ogni 10 secondi. Se si preme il tasto **5** quando l'unità è spenta mentre l'interruttore della chiave di avviamento è in posizione ACC o ON la modalità inversa viene annullata. Premere nuovamente il tasto **5** per avviare la modalità inversa.

Dimostrazione delle caratteristiche

La dimostrazione delle caratteristiche viene avviata automaticamente quando l'unità viene spenta con l'interruttore della chiave di avviamento posizionato su ACC o ON. Se si preme il tasto **6** quando è attiva la dimostrazione delle caratteristiche, tale modalità viene disattivata. Premere nuovamente il tasto **6** per avviare la modalità dimostrazione delle caratteristiche. Se la dimostrazione delle caratteristiche continua mentre il motore del veicolo è spento, la batteria potrebbe scaricarsi. 

Uso e cura del telecomando

Installazione della batteria

Estrarre il cassetto sulla parte posteriore del telecomando e inserire la batteria con i poli positivo (+) e negativo (-) rivolti nella direzione corretta.

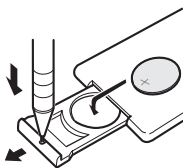

ATTENZIONE

Tenere la batteria lontano dalla portata dei bambini. Se la batteria viene inghiottita, rivolgersi immediatamente a un medico.

ATTENZIONE

- Utilizzare esclusivamente una batteria al litio **CR2025 (3 V)**.
- Rimuovere la batteria se il telecomando non viene utilizzato per un mese o per un periodo di tempo più prolungato.
- Non ricaricare, disassemblare, riscaldare o smaltire la batteria nel fuoco.
- Non maneggiare la batteria con attrezzi metallici.
- Non conservare la batteria assieme a materiali metallici.
- In caso di perdite dalla batteria, pulire a fondo il telecomando e installare una batteria nuova.
- Quando si smaltiscono le batterie esaurite, osservare la normativa governativa o le regole ambientali della pubblica istituzione applicabili al Paese o all'area geografica.

Utilizzo del telecomando

Per l'utilizzo, puntare il telecomando nella direzione del pannello anteriore.

- Il telecomando potrebbe non funzionare correttamente se esposto alla luce solare diretta.

Importante

- Non conservare il telecomando a temperature elevate o in una posizione esposta alla luce solare diretta.
- Non lasciar cadere il telecomando sul fondo della vettura, dove potrebbe incastrarsi sotto il pedale del freno o dell'acceleratore. 

Prima di iniziare

Informazioni sulla modalità di funzionamento

Per questa unità sono disponibili due modalità di funzionamento, denominate modalità di funzionamento 1 e 2. La modalità di funzionamento 1 consente di controllare tutte le funzioni di questa unità mentre la modalità di funzionamento 2 consente di controllare in modo semplice le funzioni di base di ciascuna sorgente. Questo manuale illustra la modalità di funzionamento 1. Fare riferimento a *Utilizzo della modalità di funzionamento 2* a pagina 56 per informazioni sulla modalità di funzionamento 2. 

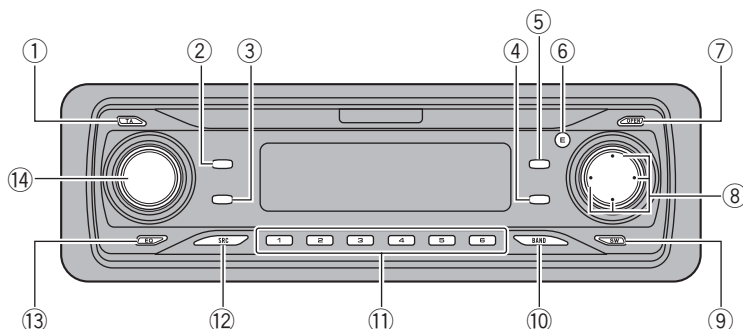

Unità principale

① Tasto TA

Premere questo tasto per attivare o disattivare la funzione dei notiziari sul traffico.

② Tasto TEXT

Premere questo tasto per attivare o disattivare la funzione di testo radio.

③ Tasto DISPLAY

Premere questo tasto per selezionare diversi display.

④ Tasto FUNCTION

Premere questo tasto per selezionare le funzioni.

⑤ Tasto AUDIO

Premere questo tasto per selezionare i diversi controlli della qualità audio.

⑥ Tasto ENTERTAINMENT

Premere questo tasto per cambiare il display di intrattenimento.

⑦ Tasto OPEN

Premere per aprire il frontalino.

⑧ Tasti ▲/▼/◀/▶

Premere questi tasti per eseguire la sintonizzazione manuale, l'avanzamento rapido, la modalità inversa e i controlli della ricerca del brano. Essi vengono utilizzati anche per controllare alcune funzioni.

⑨ Tasto SW

Premere per selezionare direttamente il menu di impostazione del subwoofer. Vedere *Uso dell'uscita subwoofer* a pagina 48.

Premere e tenere premuto per selezionare il menu di impostazione EQ-EX. Vedere *Compensazione per le curve d'equalizzazione (EQ-EX)* a pagina 44.

⑩ Tasto BAND

Premere questo tasto per selezionare una delle tre bande FM e MW/LW e per annullare la modalità di controllo delle funzioni.

⑪ Tasti 1-6

Premere questi tasti per la sintonizzazione delle preselezioni e per la ricerca del numero di disco quando si usa un lettore multi-CD.

Nomenclatura

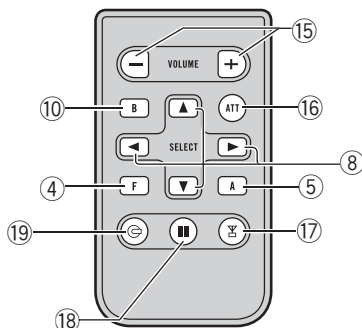

12 Tasto SOURCE

Questa unità viene accesa selezionando una sorgente. Premere questo tasto per passare in rassegna tutte le sorgenti disponibili.

13 Tasto EQ

Premere questo tasto per selezionare le varie curve d'equalizzazione.

14 VOLUME

Quando si preme **VOLUME**, questo si estende verso l'esterno per facilitare la regolazione. Premere nuovamente **VOLUME**, per farlo tornare indietro. Ruotarlo per alzare o abbassare il volume.

Telecomando

Il funzionamento è analogo a quello dei tasti presenti sull'unità principale. Per quanto riguarda il funzionamento dei singoli tasti si rimanda alla descrizione dell'unità principale. Fa eccezione **ATT**, il cui funzionamento è illustrato qui di seguito.

15 Tasti VOLUME

Premere questo tasto per alzare o abbassare il volume.

16 Tasto ATT

Premendo questo tasto si abbassa rapidamente il livello del volume, di circa il 90%. Premere nuovamente il tasto per tornare al livello di volume originale.

17 Tasto TUNER

Premere questo tasto per selezionare il sintonizzatore come sorgente.

18 Tasto PAUSE

Premere per attivare e disattivare la pausa.

19 Tasto CD

Premere questo tasto per selezionare il lettore multi-CD incorporato come sorgente.

Accensione dell'unità

● Premere SOURCE per accendere l'unità.

Quando si sceglie una sorgente l'unità si accende. □

Selezione di una sorgente

È possibile selezionare la sorgente che si desidera ascoltare. Per attivare il lettore CD incorporato, inserire un disco nell'unità (vedere a pagina 23).

● Quando si utilizza l'unità principale, premere SOURCE per selezionare una sorgente.

Premere ripetutamente SOURCE per passare a una delle sorgenti seguenti:

DAB (Digital Audio Broadcasting)—**Sintonizzatore**—**Televisione**—**Lettore DVD/Lettore multi-DVD**—**Lettore CD incorporato**—**Lettore multi-CD**—**Unità esterna 1**—**Unità esterna 2**—**AUX**

● Quando si utilizza il telecomando, premere TUNER o CD per selezionare una sorgente.

Premere ripetutamente ciascun tasto per passare a una delle sorgenti seguenti:

TUNER: DAB (Digital Audio Broadcasting)—**Sintonizzatore**—**Televisione**—**Sorgenti disattivate**
CD: Lettore DVD/lettore multi-DVD—**Lettore CD incorporato**—**Lettore multi-CD**—**Sorgenti disattivate**



Note

- Nei casi seguenti, la sorgente sonora non cambia:
 - Quando a questa unità non è collegato nessun dispositivo corrispondente alla sorgente selezionata.

- Quando nell'unità non è stato inserito nessun disco.
- Quando nel lettore DVD non è stato inserito nessun disco.
- Quando nel lettore multi-CD non è stato inserito nessun caricatore.
- Quando nel lettore multi-DVD non è stato inserito nessun caricatore.
- Quando AUX (ingresso ausiliario) è disattivato (off) (vedere a pagina 52).
- Un'unità esterna è un prodotto Pioneer (ad esempio un prodotto disponibile in futuro) che, sebbene incompatibile come sorgente, consente il controllo delle funzioni di base da parte di questa unità. Con questa unità è possibile controllare due unità esterne. Quando si collegano due unità esterne, la loro assegnazione all'unità esterna 1 o all'unità esterna 2 viene impostata automaticamente da questa unità.
- Quando il conduttore isolato blu/bianco di questa unità viene collegato al terminale di controllo del relè dell'antenna automatica del veicolo, l'antenna del veicolo si estende quando si accende l'unità. Per ritirare l'antenna, spegnere la sorgente. □

Caricamento di un disco

1 Premere OPEN per aprire il frontalino.

Il vano d'inserimento dei CD si apre.

- Dopo aver inserito un CD, premere SOURCE per selezionare il lettore CD incorporato.

2 Inserire un CD nel vano d'inserimento dei CD.

La riproduzione viene avviata automaticamente.

Funzionamento di base

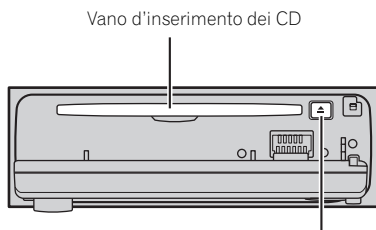

Tasto **EJECT**

- È possibile espellere un CD premendo **EJECT**.
- Per evitare problemi di malfunzionamento, assicurarsi che nessun oggetto in metallo venga a contatto con i terminali quando il frontalino è aperto.

Note

- Il lettore CD incorporato riproduce un CD, standard, da 12 cm o da 8 cm (singolo) per volta. Non usare un adattatore quando si usano CD da 8 cm.
- Nel vano d'inserimento dei CD non inserire nient'altro che CD.
- In alcuni casi possono intercorrere alcuni istanti tra l'avvio della riproduzione del CD e l'emissione del suono. Durante la lettura viene visualizzata l'indicazione **Format Read**.
- Se non si riesce a inserire completamente un disco o se dopo l'inserimento di un disco il disco non viene riprodotto, controllare che il lato del disco con l'etichetta sia rivolto verso l'alto. Premere **EJECT** per espellere il disco e controllare eventuali danni del disco prima di inserirlo di nuovo.
- Se viene visualizzato un messaggio di errore come **ERROR-11**, vedere *Spiegazione dei messaggi di errore del lettore CD incorporato* a pagina 63.
- Se il caricamento o l'espulsione dei CD non funziona correttamente, è possibile espellere i CD premendo e tenendo premuto **EJECT** quando si apre il frontalino. 

Regolazione del volume

- Usare **VOLUME** per regolare il livello sonoro.

Con l'unità principale, ruotare **VOLUME** per alzare o abbassare il volume.

Con il telecomando, premere **VOLUME** per alzare o abbassare il volume. 

Spegnimento dell'unità

- Premere e tenere premuto **SOURCE** fino a quando l'unità si spegne. 

Ascolto della radio

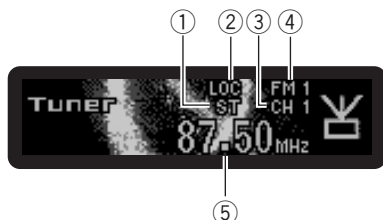

Ecco i passaggi di base per azionare la radio. Le funzioni più avanzate del sintonizzatore vengono illustrate nella pagina seguente. È possibile attivare e disattivare (on/off) la funzione AF (ricerca delle frequenze alternative) di questa unità. Per le operazioni normali di sintonizzazione, la funzione AF deve essere disattivata (vedere a pagina 18).

① Indicatore stereo (ST)

Mostra che la frequenza selezionata viene trasmessa in stereo.

② Indicatore LOC

Mostra l'attivazione della ricerca di sintonia in modo locale.

③ Indicatore numero di preselezione

Mostra la preselezione selezionata.

④ Indicatore di banda

Mostra su quale banda è sintonizzata la radio, MW, LW o FM.

⑤ Indicatore di frequenza

Mostra su quale frequenza è sintonizzato il sintonizzatore.

1 Premere SOURCE per selezionare il sintonizzatore.

Premere **SOURCE** fino a quando viene visualizzata l'indicazione **Tuner**.

2 Premere BAND per selezionare una banda.

Premere **BAND** fino a quando è visualizzata la banda desiderata, **FM1**, **FM2**, **FM3** per FM o **MW/LW**.

3 Per eseguire la sintonizzazione manuale, premere brevemente ◀ ▶.

Le frequenze si spostano verso l'alto o verso il basso, passo dopo passo.

4 Per eseguire la ricerca di sintonia, premere e tenere premuto ◀ ▶ per circa un secondo e poi rilasciare.

Il sintonizzatore esegue la scansione delle frequenze fino a quando trova un segnale abbastanza forte per una buona ricezione.

- È possibile annullare la ricerca di sintonia premendo brevemente ◀ ▶.
- Se si preme e si tiene premuto ◀ ▶ è possibile saltare le stazioni. La ricerca di sintonia viene avviata non appena si rilascia il tasto.

Sintonizzatore

Introduzione alle funzioni avanzate del sintonizzatore



①

① Display delle funzioni

Mostra lo stato della funzione.

● Premere FUNCTION per visualizzare i nomi delle funzioni.

Se si preme ripetutamente **FUNCTION**, sul display vengono visualizzate le funzioni seguenti:

BSM (memoria delle stazioni migliori)—**Regional** (regionale)—**Local** (ricerca di sintonia in modo locale)—selezione del tipo di programma (**PTY**)—**TA** (attesa di notiziari sul traffico)—**AF** (ricerca delle frequenze alternative)—**News** (interruzione dei programmi per i notiziari)

- Per tornare al display della frequenza, premere **BAND**.
- Se è selezionata la banda MW/LW, è possibile selezionare solo **BSM** o **Local**.

Nota

Se non si attiva la funzione entro circa 30 secondi, il display torna automaticamente alla visualizzazione della frequenza. 

Memorizzazione e richiamo delle frequenze di trasmissione

Premendo uno dei tasti **1–6** di preselezione sintonia, è possibile memorizzare sino a 6 fre-



quenze di trasmissione e quindi richiamarle in seguito con la semplice pressione dei tasti stessi.

● Quando viene individuata una frequenza che si desidera memorizzare, premere uno dei tasti **1–6** di preselezione sintonia, mantenendolo premuto sino a quando il numero di preselezione cessa di lampeggiare.

Il numero premuto lampeggia nell'indicatore di preselezione sintonia e quindi rimane acceso. La frequenza della stazione radio selezionata risulta quindi memorizzata.

Da questo momento, premendo lo stesso tasto di preselezione sintonia la frequenza della stazione radio viene richiamata dalla memoria.

Note

- È possibile memorizzare fino a 18 stazioni FM, sei per ognuna delle tre bande FM e sei stazioni MW/LW.
- Un altro modo per richiamare dalla memoria le stazioni radio assegnate ai tasti **1–6** di preselezione sintonia, consiste nel premere i tasti  e . 

Sintonizzazione di segnali forti

La ricerca di sintonia in modo locale consente di sintonizzare solo le stazioni radio con segnali radio sufficientemente forti per una buona ricezione.

1 Premere FUNCTION per selezionare Local.

Premere **FUNCTION** fino a quando sul display viene visualizzata l'indicazione **Local**.

2 Premere ▲ per attivare la ricerca di sintonia in modo locale.

Sul display viene visualizzata la sensibilità automatica locale (ad esempio, **Local 2**).

3 Premere ◀ o ▶ per impostare la sensibilità.

Sono disponibili quattro livelli di sensibilità per FM e due livelli per MW/LW:

FM: **Local 1—Local 2—Local 3—Local 4**

MW/LW: **Local 1—Local 2**

L'impostazione **Local 4** consente la ricezione solo delle stazioni più forti, mentre le impostazioni più basse consentono di ricevere stazioni sempre più deboli.

4 Quando si desidera tornare alla ricerca di sintonia normale, premere ▼ per disattivare la ricerca di sintonia in modo locale.

Sul display viene visualizzata l'indicazione **Local:OFF**. 

Memorizzazione delle frequenze di trasmissione più forti

La funzione BSM (memorizzazione delle stazioni migliori) consente di memorizzare automaticamente le sei frequenze di trasmissione più forti assegnandole ai tasti **1–6** di preselezione sintonia; una volta memorizzate, è quindi possibile richiamarle con la semplice pressione di un tasto.

1 Premere FUNCTION per selezionare BSM.

Premere **FUNCTION** fino a quando sul display viene visualizzata l'indicazione **BSM**.

2 Premere ▲ per attivare la funzione BSM.

L'indicatore **BSM** inizia a lampeggiare e, mentre **BSM** lampeggia, le sei più forti frequenze di trasmissione vengono memorizzate, in ordine decrescente di forza del segnale, assegnandole ai tasti **1–6** di preselezione sintonia. Al termine l'indicatore **BSM** cessa di lampeggiare.

■ Per annullare il processo di memorizzazione, premere ▼.



Nota

La memorizzazione delle frequenze di trasmissione tramite la funzione BSM può comportare la sostituzione delle frequenze di trasmissione memorizzate usando i tasti **1–6**. 

RDS

Introduzione al funzionamento del sistema RDS

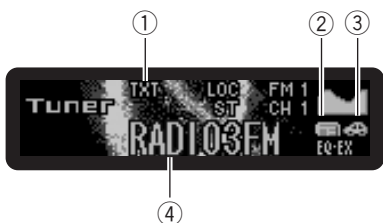

La funzione RDS (radio data system) serve per trasmettere delle informazioni durante le trasmissioni in FM. Queste informazioni impercettibili forniscono elementi come il nome di servizio del programma, il tipo di programma, l'attesa di notiziari sul traffico e la sintonizzazione automatica, con lo scopo di aiutare gli ascoltatori della radio nella ricerca e nella sintonizzazione della stazione desiderata.

① Indicatore TXT

Mostra quando viene ricevuto il testo radio.

② Indicatore NEWS

Mostra quando viene ricevuto il programma per i notiziari impostato.

③ Indicatore TP

Mostra quando si è sintonizzata una stazione TP.

④ Nome di servizio del programma

Mostra il nome del programma trasmesso.

● Premere FUNCTION per visualizzare i nomi delle funzioni.

Se si preme ripetutamente **FUNCTION**, sul display vengono visualizzate le funzioni seguenti:

BSM (memoria delle stazioni migliori)

—**Regional** (regionale)—**Local** (ricerca di sintonia in modo locale)—selezione del tipo di programma (**PTY**)—**TA** (attesa di notiziari sul traffico)—**AF** (ricerca delle frequenze alternative)—**News** (interruzione dei programmi per i notiziari)

- Per tornare al display della frequenza, premere **BAND**.
- Se è selezionata la banda MW/LW, è possibile selezionare solo **BSM** o **Local**.



Note

- Se non si attiva la funzione entro circa 30 secondi, il display torna automaticamente alla visualizzazione della frequenza.
- Il servizio RDS non viene fornito da tutte le stazioni.
- Le funzioni RDS come AF e TA sono attive solo quando la radio è sintonizzata su una stazione RDS. ▣

Scorrimento del display RDS

Quando si sintonizza una stazione RDS, viene visualizzato il nome di servizio del programma. Se si desidera, è possibile conoscerne la frequenza.

● Premere DISPLAY.

Se si preme ripetutamente **DISPLAY**, sul display vengono visualizzate le impostazioni seguenti:

Nome di servizio del programma—Informazioni PTY e frequenza—Informazioni DAB (nome di servizio del programma e informazioni DAB)

Le informazioni PTY (codice ID del tipo di programma) sono elencate a pagina 22.

- Le informazioni PTY e la frequenza della stazione corrente vengono visualizzate sul display per otto secondi.

- Se da una stazione viene ricevuto un codice PTY 0, il display rimane vuoto. Ciò indica che la stazione non ha definito il contenuto del suo programma.
- Se il segnale è troppo debole perché questa unità possa estrarre il codice PTY, il display delle informazioni PTY rimane vuoto.
- È possibile passare alle informazioni DAB esclusivamente quando è collegato un sintonizzatore DAB (GEX-P700DAB). 

Selezione di frequenze alternative

Se si sta ascoltando una trasmissione e la ricezione si indebolisce o se si verificano altri problemi, l'unità ricerca automaticamente una stazione diversa della stessa rete che trasmetta un segnale più forte.

- Per impostazione predefinita, la funzione AF è attivata.

1 Premere **FUNCTION** per selezionare AF.

Premere **FUNCTION** fino a quando sul display viene visualizzata l'indicazione **AF**.

2 Premere **▲** per attivare la funzione AF.

Premere **▲** e viene visualizzata l'indicazione **AF:ON**.

3 Premere **▼** per disattivare la funzione AF.

Premere **▼** e viene visualizzata l'indicazione **AF:OFF**.



Note

- Quando la funzione AF è attivata, solo le stazioni RDS vengono sintonizzate durante la ricerca di sintonia o la funzione BSM.
- Quando si richiama una stazione preselezionata, il sintonizzatore può aggiornare la stazione preselezionata con una nuova frequenza

tratta dall'elenco AF delle stazioni. (Questa funzione è disponibile solo quando si usano le preselezioni delle bande **FM1** o **FM2**.) Sul display non viene visualizzato nessun numero di preselezione se i dati RDS relativi alla stazione ricevuta differiscono da quelli relativi alla stazione memorizzata in origine.

- Durante una ricerca di frequenza AF, l'audio può essere temporaneamente interrotto da un altro programma.
- È possibile attivare o disattivare la funzione AF in modo indipendente per ogni banda FM.

Uso della ricerca PI

Se l'unità non riesce a trovare una frequenza alternativa adatta o se si sta ascoltando una trasmissione e la ricezione si indebolisce, l'unità ricerca automaticamente una stazione diversa con la stessa programmazione. Durante la ricerca, viene visualizzata l'indicazione **PI SEEK** e l'uscita viene silenziata. Il silenziamento viene interrotto dopo il completamento della ricerca PI, sia che venga trovata sia che non venga trovata una stazione diversa.

Uso della funzione di ricerca automatica PI per le stazioni preselezionate

Quando non risulta possibile richiamare le stazioni preselezionate, come ad esempio nel corso di lunghi viaggi, è possibile impostare l'unità in modo che esegua la ricerca PI durante il richiamo delle stazioni preselezionate stesse.

- L'impostazione predefinita della ricerca automatica PI è disattivata. Vedere *Attivazione/disattivazione della ricerca automatica PI* a pagina 52.

Limitazione delle stazioni alla programmazione regionale

Quando si utilizza la funzione AF per risintonizzare automaticamente le frequenze, la funzione regionale limita la selezione a stazioni che trasmettono programmi regionali.

1 Premere FUNCTION per selezionare Regional.

Premere **FUNCTION** fino a quando sul display viene visualizzata l'indicazione **Regional**.

2 Premere ▲ per attivare la funzione regionale.

Premere **▲** e viene visualizzata l'indicazione **Regional:ON**.

3 Premere ▼ per disattivare la funzione regionale.

Premere **▼** e viene visualizzata l'indicazione **Regional:OFF**.



Note

- I programmi regionali e le reti regionali sono organizzati in modo diverso a seconda del Paese (cioè, possono cambiare a seconda dell'ora, dello Stato o dell'area di trasmissione).
- Il numero della preselezione può scomparire dal display se il sintonizzatore si sintonizza su una stazione regionale diversa dalla stazione selezionata in origine.
- La funzione regionale può essere attivata o disattivata in modo indipendente per ogni banda FM. 

Ricezione dei notiziari sul traffico

La funzione TA (attesa di notiziari sul traffico) consente di ricevere automaticamente i notiziari sul traffico, indipendentemente dalla sorgente che si sta ascoltando. È possibile

attivare la funzione TA sia per una stazione TP (una stazione che trasmette informazioni sul traffico) sia a una stazione TP con estensione alle altre stazioni del network (una stazione che trasmette informazioni che fornisce rinvii a stazioni TP).

1 Sintonizzarsi su una stazione TP o su una stazione TP con estensione alle altre stazioni del network.

Quando si è sintonizzati su una stazione TP o su una stazione TP con estensione alle altre stazioni del network, si accende l'indicatore **TP**.

2 Premere TA per attivare l'attesa di notiziari sul traffico.

Premere **TA** e sul display viene visualizzata l'indicazione **TA ON**. Il sintonizzatore entra in modalità di attesa di notiziari sul traffico.

- Per disattivare la modalità di attesa di notiziari sul traffico, premere nuovamente **TA**.

3 Usare VOLUME per regolare il volume TA quando inizia un notiziario sul traffico.

Ruotarlo per alzare o abbassare il volume. Il volume appena impostato viene memorizzato e richiamato per i notiziari sul traffico successivi.

4 Per annullare il notiziario sul traffico, premere TA mentre è in corso la ricezione del notiziario sul traffico.

Il sintonizzatore torna alla sorgente originale ma resta in modalità di attesa fino a quando si preme di nuovo **TA**.

- È anche possibile annullare il notiziario premendo **SOURCE**, **BAND**, **▲**, **▼**, **◀** o **▶** mentre è in corso la ricezione del notiziario sul traffico.



Note

- La funzione TA può essere attivata e disattivata anche dal menu visualizzato premendo **FUNCTION**.

- Dopo la ricezione di un notiziario sul traffico, il sistema torna alla sorgente originale.
- Quando la funzione TA è attivata, solo le stazioni TP e le stazioni TP con estensione alle altre stazioni del network vengono sintonizzate durante la ricerca di sintonia o la funzione BSM. 
- Se nessuna stazione trasmette il tipo di programma ricercato, per circa due secondi viene visualizzata l'indicazione **Not Found** e poi il sintonizzatore torna alla stazione originale.

Uso delle funzioni PTY

È possibile sintonizzarsi su una stazione usando le informazioni PTY (tipo di programma).

Ricerca di una stazione RDS tramite le informazioni PTY

È possibile ricercare programmi di trasmissione di tipi generali, come quelli elencati a pagina 22.

1 Premere FUNCTION per selezionare la selezione del tipo di programma (PTY).

Premere **FUNCTION** fino a quando sul display viene visualizzato il tipo di programma.

2 Premere ◀ o ▶ per selezionare un tipo di programma.

Esistono quattro tipi di programmi:

News&Inf—Popular—Classics—Others

3 Premere ▲ per avviare la ricerca.

Quando si preme ▲ il nome del tipo di programma visualizzato sul display inizia a lampeggiare. L'unità ricerca una stazione che trasmette il tipo di programma selezionato. Quando viene trovata una stazione, viene visualizzato il nome di servizio del programma.

- Per cancellare la ricerca premere ▼.



Note

- Il programma di alcune stazioni può essere diverso da quello indicato dal PTY (Tipo di programma) trasmesso.

Uso dell'interruzione dei programmi per i notiziari

Quando viene trasmesso un programma di notizie da una stazione di notizie del codice PTY, l'unità può passare da qualsiasi stazione alla stazione che trasmette notizie. Quando il programma di notizie è terminato, viene ripresa la ricezione del programma precedente.

● Premere e tenere premuto TA per attivare l'interruzione dei programmi per i notiziari.

Premere **TA** fino a quando sul display viene visualizzata l'indicazione **NEWS ON**.

- Per disattivare l'interruzione dei programmi per i notiziari, premere **TA** e tenerlo premuto fino a quando sul display viene visualizzata l'indicazione **NEWS OFF**.
- Il programma per notiziari può essere cancellato premendo **TA**.
- È inoltre possibile annullare il programma per i notiziari premendo **SOURCE, BAND, ▲, ▼, ◀** o **▶** quando viene ricevuto un programma per i notiziari.



Nota

Il programma per notiziari può essere cancellato o attivato dal menu che appare premendo **FUNCTION**.

RDS

Ricezione della trasmissione di allarme PTY

L'allarme PTY è un codice PTY speciale per gli annunci riguardanti emergenze come i disastri naturali. Quando il sintonizzatore riceve il codice di allarme della radio, sul display viene visualizzata l'indicazione **ALARM** e il volume viene regolato su quello TA. Quando la stazione termina la trasmissione dell'annuncio di emergenza, il sistema torna alla sorgente precedente.

- È possibile annullare un annuncio di emergenza premendo **TA**.
- È possibile inoltre annullare un annuncio di emergenza premendo **SOURCE**, **BAND**, **▲**, **▼**, **◀** o **▶**. 

Uso del testo radio

Il sintonizzatore può visualizzare i dati di testo radio trasmessi dalle stazioni RDS, come le informazioni sulla stazione, il titolo della canzone correntemente in trasmissione e il nome dell'artista.

- Il sintonizzatore memorizza automaticamente le ultime tre trasmissioni di testo radio ricevute, sostituendo il testo della ricezione meno recente con nuovo testo, appena viene ricevuto.

Visualizzazione del testo radio

È possibile visualizzare il testo radio correntemente in corso di ricezione e i tre testi radio più recenti.

1 Premere **TEXT** per visualizzare il testo radio.

Il testo radio della stazione che sta trasmettendo correntemente viene visualizzato.

- È possibile annullare il display del testo radio premendo **TEXT** o **BAND**.

- Se non viene ricevuto nessun testo radio, sul display viene visualizzata l'indicazione **NO TEXT**.

2 Premere **◀** o **▶** per richiamare i tre testi radio più recenti.

Premendo **◀** o **▶** si alterna il display del testo radio corrente con quello e dei dati dei tre testi radio più recenti.

- Se in memoria non ci sono dati di testi radio, il display non cambia.

3 Per scorrere, premere **▲** o **▼**.

Premere **▲** per andare all'inizio del testo radio. Premere **▼** per scorrere i dati di testo radio.

Memorizzazione e richiamo di testo radio

È possibile memorizzare dati fino a un massimo di sei trasmissioni di testo radio nei tasti 1-6.

1 Visualizzare il testo radio che si desidera salvare in memoria.

Vedere *Visualizzazione del testo radio* in questa pagina.

2 Premere e tenere premuto uno dei tasti 1-6 per memorizzare il testo radio selezionato.

Viene visualizzato il numero di memoria e il testo radio selezionato viene memorizzato. Da questo momento, premendo lo stesso tasto nel display del testo radio, il testo memorizzato viene richiamato dalla memoria. 

Elenco PTY

Generale	Specifico	Tipo di programma
News&Inf	News	Notizie
	Affairs	Problemi attuali
	Info	Informazioni e consigli generali
	Sport	Sport
	Weather	Previsioni del tempo/informazioni meteorologiche
	Finance	Indici di Borsa, commercio, affari, ecc.
Popular	Pop Mus	Musica popolare
	Rock Mus	Musica moderna contemporanea
	Easy Mus	Musica rilassante
	Oth Mus	Musica varia
	Jazz	Jazz
	Country	Musica country
	Nat Mus	Musica nazionale
	Oldies	Musica di altri tempi, vecchi successi
Classics	Folk mus	Musica folk
	L. Class	Musica classica di facile ascolto
Others	Classic	Musica classica per appassionati
	Educate	Programmi educativi
	Drama	Commedie e serie radiofoniche
	Culture	Cultura nazionale o regionale
	Science	Natura, scienza e tecnologia
	Varied	Intrattenimento leggero
	Children	Bambini
	Social	Questioni sociali
	Religion	Argomenti o servizi religiosi
	Phone In	Chiamate in diretta
	Touring	Programmi di viaggi, non per notiziari sul traffico
	Leisure	Hobby e attività ricreative
Document	Documentari	



Lettores CD incorporato

Riproduzione di un CD

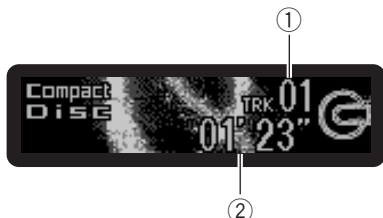

Di seguito vengono illustrati i passaggi di base necessari per riprodurre un CD con il lettore CD incorporato. Le funzioni più avanzate del CD vengono illustrate nella pagina seguente.

① Indicatore del numero di brano

Mostra il brano correntemente in riproduzione.

② Indicatore del tempo di riproduzione

Mostra il tempo di riproduzione trascorso del brano corrente.

1 Premere SOURCE per selezionare il lettore CD incorporato.

Premere **SOURCE** fino a quando viene visualizzata l'indicazione **Compact Disc**.

- Se nell'unità non è caricato alcun disco, non è possibile selezionare **Compact Disc** (lettore CD incorporato). Inserire un disco nell'unità. (Vedere a pagina 12.)

2 Per eseguire l'avanzamento rapido o la modalità inversa, premere e tenere premuto ◀ o ▶.

- Se si seleziona **ROUGH SEARCH** e si preme e si tiene premuto ◀ o ▶, è possibile ricercare ogni 10 brani del disco correntemente inserito. (Vedere *Selezione del metodo di ricerca* a pagina 25.)

3 Per saltare a un altro brano all'indietro o in avanti, premere ◀ o ▶.

Premendo ▶ si salta all'inizio del brano successivo. Premendo una volta ◀ si salta all'inizio del brano corrente. Premendo di nuovo lo stesso tasto si salta al brano precedente. ◻

Introduzione alle funzioni avanzate del lettore CD incorporato

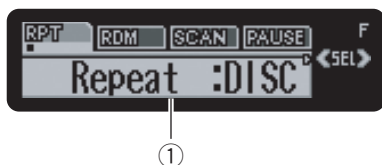

① Display delle funzioni

Mostra lo stato della funzione.

● Premere FUNCTION per visualizzare i nomi delle funzioni.

Se si preme ripetutamente **FUNCTION**, sul display vengono visualizzate le funzioni seguenti:

Repeat (riproduzione ripetuta)—**Random** (riproduzione casuale)—**Scan** (riproduzione a scansione)—**Pause** (pausa)—**Comp./BMX** (compressione e BMX)—**FF/REV** (metodo di ricerca)

- Per tornare al display della riproduzione, premere **BAND**.

Nota

Se non si attiva la funzione entro circa 30 secondi, il display torna automaticamente alla visualizzazione della riproduzione. 

Riproduzione ripetuta

La riproduzione ripetuta consente di ascoltare più volte lo stesso brano.

1 Premere FUNCTION per selezionare Repeat.

Premere **FUNCTION** fino a quando sul display viene visualizzata l'indicazione **Repeat**.

2 Premere ◀ o ▶ per selezionare l'intervallo di ripetizione.

Premere ◀ o ▶ fino a quando l'intervallo di ripetizione viene visualizzato sul display.

- **DISC** – Ripete il disco corrente
- **TRACK** – Ripete solo il brano corrente

Nota

Se si esegue la ricerca di un brano o l'avanzamento rapido/la modalità inversa durante **TRACK**, l'intervallo di riproduzione ripetuta cambia in **DISC**. 

Riproduzione di brani in ordine casuale

La riproduzione casuale consente di riprodurre i brani di un CD in ordine casuale.

1 Premere FUNCTION per selezionare Random.

Premere **FUNCTION** fino a quando sul display viene visualizzata l'indicazione **Random**.

2 Premere ▲ per attivare la riproduzione casuale.

Sul display viene visualizzata l'indicazione **Random :ON**. I brani vengono riprodotti in ordine casuale.

3 Premere ▼ per disattivare la riproduzione casuale.

Sul display viene visualizzata l'indicazione **Random :OFF**. I brani vengono riprodotti in ordine. 

Scansione dei brani di un CD

La lettura a scansione consente di ascoltare i primi 10 secondi di ogni brano di un CD.

Letto CD incorporato

1 Premere **FUNCTION** per selezionare **Scan**.

Premere **FUNCTION** fino a quando sul display viene visualizzata l'indicazione **Scan**.

2 Premere **▲** per attivare la lettura a scansione.

Sul display viene visualizzata l'indicazione **Scan:ON**. Vengono riprodotti i primi 10 secondi di ogni brano.

3 Quando si trova il brano desiderato, premere **▼** per disattivare la lettura a scansione.

Sul display viene visualizzata l'indicazione **Scan:OFF**. Continua l'esecuzione del brano.

- Se il display è tornato automaticamente alla visualizzazione della riproduzione, selezionare di nuovo **Scan** premendo **FUNCTION**.



Nota

Dopo che la scansione del CD è terminata, la riproduzione normale dei brani riprende.

Pausa della riproduzione di un CD

La pausa consente di arrestare temporaneamente la riproduzione di un CD.

1 Premere **FUNCTION** per selezionare **Pause**.

Premere **FUNCTION** fino a quando sul display viene visualizzata l'indicazione **Pause**.

2 Premere **▲** per attivare la pausa.

Sul display viene visualizzata l'indicazione **Pause:ON**. La riproduzione del brano corrente viene messa in pausa.

3 Premere **▼** per disattivare la pausa.

Sul display viene visualizzata l'indicazione **Pause:OFF**. La riproduzione riprende dallo stesso punto nel quale si è attivata la pausa.

Uso della compressione e della funzione BMX

L'uso delle funzioni COMP (compressione) e BMX consente di regolare la qualità della riproduzione audio di questo lettore. Ognuna delle funzioni consente una regolazione in due fasi. La funzione COMP bilancia l'uscita dei suoni più pesanti e più leggeri ai volumi più alti. La funzione BMX controlla i riverberi del suono per conferire alla riproduzione un suono più pieno. Ascoltare ognuno degli effetti dopo averli selezionati e utilizzare quello che ottimizza al meglio la riproduzione del brano o del CD che si sta ascoltando.

1 Premere **FUNCTION** per selezionare **Comp**.

Premere **FUNCTION** fino a quando sul display viene visualizzata l'indicazione **Comp**.

2 Premere **▲** o **▼** per selezionare l'impostazione preferita.

Se si preme ripetutamente **▲** o **▼** sul display vengono visualizzate le impostazioni seguenti:
**Comp./BMX OFF—Comp. 1—Comp. 2—
 Comp./BMX OFF—BMX 1—BMX 2**

Selezione del metodo di ricerca

È possibile alternare il metodo di ricerca tra avanzamento rapido/modalità inversa e la ricerca ogni 10 brani.

1 Premere **FUNCTION** per selezionare **FF/REV.**

Premere **FUNCTION** fino a quando sul display viene visualizzata l'indicazione **FF/REV.**

- Se in precedenza è stato selezionato il metodo di ricerca **ROUGH SEARCH**, viene visualizzato **ROUGH SEARCH.**

2 Premere ◀ o ▶ per selezionare il metodo di ricerca.

Premere ◀ o ▶ fino a quando il metodo di ricerca desiderato viene visualizzato sul display.

- **FF/REV** – Avanzamento rapido e modalità inversa
- **ROUGH SEARCH** – Ricerca ogni 10 brani 

Ricerca ogni 10 brani nel disco corrente

Se un disco contiene più di 10 brani, è possibile ricercare ogni 10 brani. Se un disco contiene un considerevole numero di brani, la ricerca del brano che si desidera riprodurre potrebbe risultare elaborata.

1 Selezionare il metodo di ricerca **ROUGH SEARCH.**

2 Premere senza rilasciare ◀ o ▶ per cercare ogni 10 brani del disco.

- Se un disco contiene meno di 10 brani, se si preme e si tiene premuto ▶, viene richiamato l'ultimo brano del disco. Inoltre, se il numero dei brani rimanenti dopo aver eseguito una ricerca ogni 10 brani è inferiore a 10, se si preme senza rilasciare ▶, viene richiamato l'ultimo brano del disco.
- Se un disco contiene meno di 10 brani, se si preme e si tiene premuto ◀, viene richiamato il primo brano del disco. Inoltre, se il numero dei brani rimanenti dopo aver eseguito una ricerca ogni 10 brani è inferiore a 10, se si preme senza

rilasciare ◀, viene richiamato il primo brano del disco. 

Uso della funzione del titolo del disco

È possibile immettere il titolo del CD e visualizzarlo. La volta successiva che si inserisce un CD del quale si è immesso il titolo, il titolo del CD viene visualizzato.

Immissione dei titoli dei dischi

Utilizzare la funzione di immissione del titolo del disco per memorizzare fino a 48 titoli di CD nell'unità. Ciascun titolo può essere lungo fino a 10 caratteri.

1 Riprodurre il CD del quale si desidera immettere il titolo.

2 Premere **FUNCTION** e tenerlo premuto fino a quando sul display viene visualizzata l'indicazione **TITLE.**

- Quando si riproduce un disco CD **TEXT**, non è possibile passare alla funzione **TITLE**. Sul disco CD **TEXT** il titolo del disco è già stato registrato.

3 Per selezionare il tipo di carattere desiderato, premere il tasto 1.

Premere ripetutamente il tasto 1 per alternare i seguenti tipi di carattere:

Alfabeto (maiuscole)—Alfabeto (minuscole)—Caratteri Europei, quali quelli accentati (es., á à ä ç)

- Per inserire numeri, premere il tasto 2.

Letto CD incorporato

4 Premere ▲ o ▼ per selezionare una lettera dell'alfabeto.

A ogni pressione di ▲ viene visualizzata una lettera dell'alfabeto nell'ordine **A B C ... X Y Z**, numeri e simboli nell'ordine **1 2 3 ... @ # <**. A ogni pressione di ▼ viene visualizzata una lettera in ordine inverso, cioè **Z Y X ... C B A**.



5 Premere ► per spostare il cursore sulla posizione del carattere successivo.

Quando è visualizzata la lettera che si desidera, premere ► per spostare il cursore sulla posizione successiva e poi selezionare la lettera seguente. Premere ◀ per spostarsi all'indietro sul display.

6 Spostare il cursore sull'ultima posizione premendo ► dopo l'immissione del titolo.

Quando si preme ► una o più volte, il titolo immesso viene memorizzato.

7 Premere BAND per tornare al display della riproduzione.



Note

- I titoli rimangono memorizzati, anche dopo che il disco è stato rimosso dall'unità e vengono quindi richiamati quando il disco viene reinserito.
- Dopo che sono stati inseriti in memoria i dati relativi a 48 dischi, i dati relativi a un nuovo disco sovrascrivono quelli meno recenti.
- Se si collega un lettore multi-CD, è possibile immettere i titoli di 100 dischi.

Visualizzazione dei titoli dei dischi

È possibile visualizzare il titolo di qualsiasi disco del quale si è immesso il titolo.

● Premere DISPLAY.

Se si preme ripetutamente **DISPLAY**, sul display vengono visualizzate le impostazioni seguenti:

Tempo di riproduzione—**Disc Title** (titolo del disco)—Informazioni DAB (Informazioni DAB e tempo di riproduzione)

Quando si seleziona **Disc Title**, sul display viene visualizzato il titolo del disco correntemente in riproduzione.

- Quando viene inserito un CD che dispone della funzione titolo del disco, sul display scorre automaticamente il titolo del disco.
- Se non è stato immesso nessun titolo per il disco correntemente in riproduzione, viene visualizzata l'indicazione **No Disc Title**.
- È possibile passare alle informazioni DAB esclusivamente quando è collegato un sintonizzatore DAB (GEX-P700DAB). □

Uso della funzione CD TEXT

Certi dischi contengono alcune informazioni codificate sul disco durante la produzione. Questi dischi possono contenere informazioni come titolo del CD, titolo del brano, nome dell'artista e tempo di riproduzione e vengono chiamati dischi CD TEXT. Solo questi dischi con codifica speciale CD TEXT supportano le funzioni elencate di seguito.

Visualizzazione di titoli sui dischi CD TEXT

● Premere DISPLAY.

Se si preme ripetutamente **DISPLAY**, sul display vengono visualizzate le impostazioni seguenti:

Tempo di riproduzione—**Disc Title** (titolo del disco)—**DiscArtist Name** (artista del disco)
—**Track Title** (titolo del brano)
—**TrackArtist Name** (artista del brano)—Informazioni DAB (informazioni DAB e tempo di riproduzione)

- Se su un disco CD TEXT non è stata registrata nessuna informazione specifica, viene visualizzata l'indicazione **No XXXX** (ad esempio, **No Track Artist Name**).
- È possibile passare alle informazioni DAB esclusivamente quando è collegato un sintonizzatore DAB (GEX-P700DAB).

Scorrimento dei titoli sul display

Questa unità può visualizzare le prime 16 lettere di **Disc Title**, **DiscArtist Name**, **Track Title** e **TrackArtist Name**. Se le informazioni di testo sono più lunghe di 16 lettere, è possibile scorrere il display nel modo seguente.

- **Premere DISPLAY e tenerlo premuto fino a quando il titolo inizia a scorrere sul display.**

I titoli scorrono.



Nota

Quando la funzione Scorrimento costante è attivata come impostazione iniziale, sul display scorrono continuamente le informazioni CD text. Se si desiderano visualizzare temporaneamente i primi 16 caratteri delle informazioni di testo e scorrere dall'inizio, premere e tenere premuto **DISPLAY**. Per informazioni sulla funzione Scorrimento costante, vedere *Attivazione/disattivazione della funzione di scorrimento costante* a pagina 55. □

Lettoce MP3/WMA/AAC/ WAV

Riproduzione MP3/WMA/ AAC/WAV



Di seguito vengono illustrati i passaggi di base necessari per riprodurre un file MP3/WMA/AAC/WAV con il lettore CD incorporato. Le funzioni più avanzate relative ai file MP3/WMA/AAC/WAV vengono illustrate nella pagina seguente.

- ① **Indicatore MP3/WMA/AAC/WAV**
Mostra quando viene riprodotto un file MP3/WMA/AAC/WAV.
- ② **Indicatore del numero della cartella**
Mostra il numero della cartella correntemente in riproduzione.
- ③ **Indicatore del numero di brano**
Mostra il brano (file) correntemente in riproduzione.
- ④ **Indicatore del tempo di riproduzione**
Mostra il tempo di riproduzione trascorso del brano (file) corrente.

1 Premere **SOURCE** per selezionare il lettore CD incorporato.

Premere **SOURCE** fino a quando viene visualizzata l'indicazione **Compact Disc**.

- Se nell'unità non è caricato alcun disco, non è possibile selezionare **Compact Disc** (lettore CD incorporato). Inserire un disco nell'unità. (Vedere a pagina 12.)

2 Premere **▲** o **▼** per selezionare una cartella.

- Non è possibile selezionare una cartella in cui non sono memorizzati file MP3/WMA/AAC/WAV.
- Per ritornare alla cartella 01 (PRINCIPALE), premere e tenere premuto **BAND**. Tuttavia, se la cartella 01 (PRINCIPALE) non contiene file, la riproduzione comincia dalla cartella 02.

3 Per eseguire l'avanzamento rapido o la modalità inversa, premere e tenere premuto **◀** o **▶**.

- Si tratta dell'operazione di avanzamento rapido e della modalità inversa solo per il file correntemente riprodotto. Questa operazione viene annullata quando viene raggiunto il brano precedente o successivo.
- Se si seleziona **ROUGH SEARCH** e si preme e si tiene premuto **◀** o **▶**, è possibile ricercare ogni 10 brani della cartella corrente. (Vedere *Selezione del metodo di ricerca* a pagina 33.)

4 Per saltare a un altro brano all'indietro o in avanti, premere **◀** o **▶**.

Premendo **▶** si salta all'inizio del brano successivo. Premendo una volta **◀** si salta all'inizio del brano corrente. Premendo di nuovo lo stesso tasto si salta al brano precedente.



Note

- Quando si riproducono dischi con file MP3/WMA/AAC/WAV e dati audio (CD-DA) come CD-EXTRA e CD MODALITÀ MISTA, è possibile riprodurre entrambi i tipi solo alternando tra la modalità MP3/WMA/AAC/WAV e CD-DA con **BAND**.
- Se si alterna la riproduzione dei file MP3/WMA/AAC/WAV e dei dati audio (CD-DA), la riproduzione viene avviata dal primo brano del disco.
- Il lettore CD incorporato può riprodurre file MP3/WMA/AAC/WAV registrati su CD-ROM. (Vedere a pagina 64 per informazioni sui file che è possibile riprodurre.)

Letture MP3/WMA/AAC/WAV

- La riproduzione viene eseguita nell'ordine del numero dei file. Se le cartelle non contengono file, vengono ignorate. (Se la cartella 01 (PRINCIPALE) non contiene file, la riproduzione comincia dalla cartella 02.)
- Quando si riproducono file registrati con velocità in bit variabile (VBR, variable bit rate), il tempo di riproduzione non verrà visualizzato correttamente se vengono utilizzate operazioni come l'avanzamento rapido o la modalità inversa.
- Se il disco inserito non contiene file che possono essere riprodotti, viene visualizzata l'indicazione **No Audio**.
- Se il disco inserito contiene file WMA protetti da tecnologia Digital Rights Management (DRM), viene visualizzata l'indicazione **TRK SKIPPED** e i file protetti vengono saltati.
- Se tutti i file nel disco inserito sono protetti da tecnologia DRM, viene visualizzata l'indicazione **PROTECT**.
- Durante l'avanzamento rapido e la modalità inversa non viene emesso audio.

Introduzione alle funzioni avanzate del lettore CD incorporato (MP3/WMA/AAC/WAV)



① Display delle funzioni

Mostra lo stato della funzione.

● Premere FUNCTION per visualizzare i nomi delle funzioni.

Se si preme ripetutamente **FUNCTION**, sul display vengono visualizzate le funzioni seguenti:

Repeat (riproduzione ripetuta)—**Random** (riproduzione casuale)—**Scan** (riproduzione a scansione)—**Pause** (pausa)—elenco cartelle—**Comp./BMX** (compressione e BMX)—**FF/REV** (metodo di ricerca)

- Per tornare al display della riproduzione, premere **BAND**.



Nota

Se non si attiva la funzione entro circa 30 secondi, il display torna automaticamente alla visualizzazione della riproduzione.

Riproduzione ripetuta

Per la riproduzione di MP3/WMA/AAC/WAV sono disponibili tre intervalli di riproduzione ripetuta: **FOLDER** (ripetizione della cartella), **TRACK** (ripetizione di un brano) e **DISC** (ripetizione di tutti i brani).

Letto re MP3/WMA/AAC/ WAV

1 Premere **FUNCTION** per selezionare **Repeat**.

Premere **FUNCTION** fino a quando sul display viene visualizzata l'indicazione **Repeat**.

2 Premere ◀ o ▶ per selezionare l'intervallo di ripetizione.

Premere ◀ o ▶ fino a quando l'intervallo di ripetizione viene visualizzato sul display.

- **FOLDER** – Ripete la cartella corrente
- **TRACK** – Ripete solo il brano corrente
- **DISC** – Ripete tutti i brani



Note

- Se durante la riproduzione ripetuta si seleziona un'altra cartella, l'intervallo di riproduzione ripetuta cambia in **DISC**.
- Se si esegue la ricerca di un brano o l'avanzamento rapido/la modalità inversa durante **TRACK**, l'intervallo di riproduzione ripetuta cambia in **FOLDER**.
- Quando viene selezionato **FOLDER**, non è possibile riprodurre i brani presenti nelle cartelle secondarie della cartella.

Riproduzione di brani in ordine casuale

La riproduzione casuale consente di riprodurre brani in ordine casuale all'interno dell'intervallo di riproduzione, **FOLDER** e **DISC**.

1 Selezionare l'intervallo di ripetizione.

Vedere *Riproduzione ripetuta* nella pagina precedente.

2 Premere **FUNCTION** per selezionare **Random**.

Premere **FUNCTION** fino a quando sul display viene visualizzata l'indicazione **Random**.

3 Premere ▲ per attivare la riproduzione casuale.

Sul display viene visualizzata l'indicazione **Random :ON**. I brani vengono riprodotti in ordine casuale all'interno dell'intervallo **FOLDER** o **DISC** selezionato in precedenza.

4 Premere ▼ per disattivare la riproduzione casuale.

Sul display viene visualizzata l'indicazione **Random :OFF**. I brani vengono riprodotti in ordine.

Scansione di cartelle e di brani

Quando si usa l'intervallo **FOLDER**, l'inizio di ogni brano della cartella selezionata viene riprodotto per circa 10 secondi. Quando si usa l'intervallo **DISC**, l'inizio del primo brano di ogni cartella viene riprodotto per circa 10 secondi.

1 Selezionare l'intervallo di ripetizione.

Vedere *Riproduzione ripetuta* nella pagina precedente.

2 Premere **FUNCTION** per selezionare **Scan**.

Premere **FUNCTION** fino a quando sul display viene visualizzata l'indicazione **Scan**.

3 Premere ▲ per attivare la lettura a scansione.

Sul display viene visualizzata l'indicazione **Scan :ON**. Vengono riprodotti i primi 10 secondi di ogni brano della cartella corrente (o il primo brano di ogni cartella).

Lettoce MP3/WMA/AAC/WAV

4 Quando si trova il brano (o la cartella) desiderato premere ▼ per disattivare la lettura a scansione.

Sul display viene visualizzata l'indicazione **Scan:OFF**. Continua l'esecuzione del brano (o della cartella).

- Se il display è tornato automaticamente alla visualizzazione della riproduzione, selezionare di nuovo **Scan** premendo **FUNCTION**.



Nota

Dopo il termine della scansione del brano o della cartella, viene avviata nuovamente la riproduzione dei brani.

Pausa della riproduzione di un file MP3/WMA/AAC/WAV

La pausa consente di arrestare temporaneamente la riproduzione di un file MP3/WMA/AAC/WAV.

1 Premere FUNCTION per selezionare Pause.

Premere **FUNCTION** fino a quando sul display viene visualizzata l'indicazione **Pause**.

2 Premere ▲ per attivare la pausa.

Sul display viene visualizzata l'indicazione **Pause:ON**. La riproduzione del brano corrente viene messa in pausa.

3 Premere ▼ per disattivare la pausa.

Sul display viene visualizzata l'indicazione **Pause:OFF**. La riproduzione riprende dallo stesso punto nel quale si è attivata la pausa.

Selezione di una cartella dall'elenco dei titoli delle cartelle

L'elenco dei titoli delle cartelle consente di visualizzare la lista dei titoli delle cartelle e di selezionarne uno da riprodurre.

1 Premere FUNCTION per selezionare l'elenco dei titoli delle cartelle.

Premere **FUNCTION** fino a quando sul display viene visualizzata l'indicazione **Root**.

2 Premere ◀ o ▶ per far scorrere la lista dei titoli immessi.

- Se la cartella selezionata contiene file, sul display viene visualizzato

3 Premere ▲ per riprodurre il titolo della cartella preferita.

Viene avviata la riproduzione della selezione.

- Se la cartella selezionata non contiene file, sul display viene visualizzato **NO FILES**.

Uso della compressione e della funzione BMX

L'uso delle funzioni COMP (compressione) e BMX consente di regolare la qualità della riproduzione audio di questo lettore. Ognuna delle funzioni consente una regolazione in due fasi. La funzione COMP bilancia l'uscita dei suoni più pesanti e più leggeri ai volumi più alti. La funzione BMX controlla i riverberi del suono per conferire alla riproduzione un suono più pieno. Ascoltare ognuno degli effetti dopo averli selezionati e utilizzare quello che ottimizza al meglio la riproduzione del brano o del CD che si sta ascoltando.

Letto MP3/WMA/AAC/ WAV

1 Premere **FUNCTION** per selezionare **Comp.**

Premere **FUNCTION** fino a quando sul display viene visualizzata l'indicazione **Comp.**

2 Premere **▲** o **▼** per selezionare l'impostazione preferita.

Se si preme ripetutamente **▲** o **▼** sul display vengono visualizzate le impostazioni seguenti:
**Comp./BMX OFF—Comp. 1—Comp. 2—
Comp./BMX OFF—BMX 1—BMX 2** 

Selezione del metodo di ricerca

È possibile alternare il metodo di ricerca tra avanzamento rapido/modalità inversa e la ricerca ogni 10 brani.

1 Premere **FUNCTION** per selezionare **FF/REV.**

Premere **FUNCTION** fino a quando sul display viene visualizzata l'indicazione **FF/REV.**

- Se in precedenza è stato selezionato il metodo di ricerca **ROUGH SEARCH**, viene visualizzato **ROUGH SEARCH**.

2 Premere **◀** o **▶** per selezionare il metodo di ricerca.

Premere **◀** o **▶** fino a quando il metodo di ricerca desiderato viene visualizzato sul display.

- **FF/REV** – Avanzamento rapido e modalità inversa
- **ROUGH SEARCH** – Ricerca ogni 10 brani 

Ricerca ogni 10 brani nella cartella corrente

Se la cartella corrente contiene più di 10 brani, è possibile ricercare ogni 10 brani. Se una cartella contiene un notevole numero di brani, la

ricerca del brano che si desidera riprodurre potrebbe risultare elaborata.

1 Selezionare il metodo di ricerca **ROUGH SEARCH.**

2 Premere senza rilasciare **◀** o **▶** per cercare ogni 10 brani della cartella corrente.

- Se la cartella corrente contiene meno di 10 brani, se si preme e si tiene premuto **▶**, viene richiamato l'ultimo brano della cartella. Inoltre, se il numero dei brani rimanenti dopo aver eseguito una ricerca ogni 10 brani è inferiore a 10, se si preme e si tiene premuto **▶**, viene richiamato l'ultimo brano della cartella.
- Se la cartella corrente contiene meno di 10 brani, se si preme e si tiene premuto **◀**, viene richiamato il primo brano della cartella. Inoltre, se il numero dei brani rimanenti dopo aver eseguito una ricerca ogni 10 brani è inferiore a 10, se si preme e si tiene premuto **◀**, viene richiamato il primo brano della cartella. 

Visualizzazione delle informazioni di testo su dischi MP3/WMA/AAC/WAV

È possibile visualizzare le informazioni di testo sui dischi MP3/WMA/AAC/WAV.

Letture MP3/WMA/AAC/ WAV

Quando si riproduce un disco MP3/WMA

● Premere **DISPLAY**.

Se si preme ripetutamente **DISPLAY**, sul display vengono visualizzate le impostazioni seguenti:

Tempo di riproduzione—**Folder Name** (nome della cartella)—**File Name** (nome del file)—**Track Title** (titolo del brano)—**Artist Name** (nome degli artisti)—**Album Title** (titolo dell'album)—**Comment** (commento)—Velocità in bit—Informazioni DAB (informazioni DAB e tempo di riproduzione)

- Quando si riproducono file MP3 registrati con velocità in bit variabile (VBR, variable bit rate), il valore della velocità in bit non viene visualizzato anche dopo aver selezionato la velocità in bit. (Viene visualizzata l'indicazione **VBR**.)

- Quando si riproducono file WMA registrati come file VBR (variable bit rate, velocità in bit variabile), viene visualizzato il valore medio della velocità in bit.

- Se su un disco MP3/WMA non è stata registrata nessuna informazione specifica, viene visualizzata l'indicazione **No XXXX** (ad esempio, **No Folder Name**).

- A seconda della versione di iTunes® utilizzata per codificare i file MP3, i commenti potrebbero non essere visualizzati correttamente.

- A seconda della versione di Windows Media Player utilizzata per codificare i file WMA, i nomi degli album e altre informazioni di testo potrebbero non essere visualizzate correttamente.

- È possibile passare alle informazioni DAB esclusivamente quando è collegato un sintonizzatore DAB (GEX-P700DAB).

Quando si riproduce un disco AAC

● Premere **DISPLAY**.

Se si preme ripetutamente **DISPLAY**, sul display vengono visualizzate le impostazioni seguenti:

Tempo di riproduzione—**Folder Name** (nome della cartella)—**File Name** (nome del file)—**Track Title** (titolo del brano)—**Artist Name** (nome degli artisti)—**Album Title** (titolo dell'album)—**Comment** (commento)—Informazioni DAB (informazioni DAB e tempo di riproduzione)

- Se su un disco AAC non è stata registrata nessuna informazione specifica, viene visualizzata l'indicazione **No XXXX** (ad esempio, **No Folder Name**).

- È possibile passare alle informazioni DAB esclusivamente quando è collegato un sintonizzatore DAB (GEX-P700DAB).

Quando si riproduce un disco WAV

● Premere **DISPLAY**.

Se si preme ripetutamente **DISPLAY**, sul display vengono visualizzate le impostazioni seguenti:

Tempo di riproduzione—**Folder Name** (nome della cartella)—**File Name** (nome del file)—frequenza di campionamento—Informazioni DAB (informazioni DAB e tempo di riproduzione)

- Se su un disco WAV non è stata registrata nessuna informazione specifica, viene visualizzata l'indicazione **No XXXX** (ad esempio, **No Folder Name**).

- È possibile passare alle informazioni DAB esclusivamente quando è collegato un sintonizzatore DAB (GEX-P700DAB).

- È possibile riprodurre file WAV esclusivamente con frequenze di 16, 22,05, 24, 32, 44,1 e 48 kHz (LPCM) o 22,05 e 44,1 kHz (MS ADPCM). La frequenza di campionamento visualizzata nel display potrebbe essere approssimata. □

Lettoce MP3/WMA/AAC/ WAV

Scorrimento delle informazioni di testo sul display

Questa unità può visualizzare solo le prime 16 lettere di **Folder Name**, **File Name**, **Track Title**, **Artist Name**, **Album Title** e **Comment**. Se le informazioni registrate sono più lunghe di 16 lettere, è possibile far scorrere il testo verso sinistra, in modo da poter visualizzare anche il resto delle informazioni di testo.

- **Premere DISPLAY e tenerlo premuto fino a quando le informazioni di testo iniziano a scorrere sul display.**

Le informazioni di testo scorrono.



Note

- Diversamente dai formati file MP3, WMA e AAC, per i file WAV vengono visualizzate esclusivamente le indicazioni **Folder Name** e **File Name**.
- Quando la funzione Scorrimento costante è attivata come impostazione iniziale, sul display scorrono continuamente le informazioni CD text. Se si desiderano visualizzare temporaneamente i primi 16 caratteri delle informazioni di testo e scorrere dall'inizio, premere e tenere premuto **DISPLAY**. Per informazioni sulla funzione Scorrimento costante, vedere *Attivazione/disattivazione della funzione di scorrimento costante* a pagina 55.

Riproduzione di un CD



È possibile usare quest'unità per controllare un lettore multi-CD, venduto a parte.

Di seguito vengono illustrati i passaggi di base necessari per riprodurre un CD con il lettore multi-CD. Le funzioni più avanzate del CD vengono illustrate nella pagina seguente.

- ① **Indicatore del numero di disco**
Mostra il disco correntemente in riproduzione.
- ② **Indicatore del numero di brano**
Mostra il brano correntemente in riproduzione.
- ③ **Indicatore del tempo di riproduzione**
Mostra il tempo di riproduzione trascorso del brano corrente.

1 Premere SOURCE per selezionare il lettore multi-CD.

Premere **SOURCE** fino a quando viene visualizzata l'indicazione **Multi-CD**.

2 Selezionare il disco che si desidera ascoltare con i tasti da 1-6.

Per i dischi situati nelle posizioni da 1 a 6, premere il tasto con il numero corrispondente. Se si desidera selezionare un disco situato nelle posizioni da 7 a 12, premere e tenere premuto il numero corrispondente, come **1** per il disco 7, fino a quando il numero del disco viene visualizzato sul display.

- È anche possibile selezionare un disco in sequenza, premendo ▲/▼.

3 Per eseguire l'avanzamento rapido o la modalità inversa, premere e tenere premuto ◀◀▶▶.

4 Per saltare a un altro brano all'indietro o in avanti, premere ◀◀▶▶.

Premendo ▶▶ si salta all'inizio del brano successivo. Premendo una volta ◀◀ si salta all'inizio del brano corrente. Premendo di nuovo lo stesso tasto si salta al brano precedente.



Note

- Quando il lettore multi-CD esegue le operazioni preparatorie, viene visualizzata l'indicazione **Ready**.
- Se viene visualizzato un messaggio di errore del tipo **ERROR-11**, vedere il manuale utente del lettore multi-CD.
- Se non ci sono dischi nel caricatore del lettore multi-CD, viene visualizzata l'indicazione **No Disc**. ◻

Lettore multi-CD da 50 dischi

Solo le funzioni descritte in questo manuale sono supportate per i lettori multi-CD da 50 dischi.

Questa unità non è progettata per utilizzare le funzioni relative all'elenco dei titoli dei dischi per i lettori multi-CD da 50 dischi. Per informazioni sulle funzioni relative all'elenco dei titoli dei dischi, vedere *Selezione di un disco dall'elenco dei titoli dei dischi* a pagina 42. ◻

Lettores multi-CD

Introduzione alle funzioni avanzate del lettore multi-CD



① Display delle funzioni

Mostra lo stato della funzione.

● Premere **FUNCTION** per visualizzare i nomi delle funzioni.

Se si preme ripetutamente **FUNCTION**, sul display vengono visualizzate le funzioni seguenti:

Repeat (riproduzione ripetuta)—Elenco dei titoli dei dischi—**Random** (riproduzione casuale)—**Scan** (lettura con scansione)—**ITS Play** (lettura ITS)—**Pause** (pausa)—**Comp.** (compressione e DBE)

- Per tornare al display della riproduzione, premere **BAND**.



Nota

Se non si attiva la funzione entro circa 30 secondi, il display torna automaticamente alla visualizzazione della riproduzione.

Riproduzione ripetuta

Il lettore multi-CD dispone di tre intervalli di riproduzione ripetuta: **MCD** (ripetizione del lettore multi-CD), **TRACK** (ripetizione di un brano) e **DISC** (ripetizione di un disco).

1 Premere **FUNCTION** per selezionare **Repeat**.

Premere **FUNCTION** fino a quando sul display viene visualizzata l'indicazione **Repeat**.

2 Premere **< o >** per selezionare l'intervallo di ripetizione.

Premere **< o >** fino a quando l'intervallo di ripetizione viene visualizzato sul display.

- **MCD** – Ripete tutti i dischi contenuti nel lettore multi-CD
- **TRACK** – Ripete solo il brano corrente
- **DISC** – Ripete il disco corrente



Note

- Se durante la riproduzione ripetuta si selezionano altri dischi, l'intervallo di riproduzione ripetuta cambia in **MCD**.
- Se si esegue la ricerca di un brano o l'avanzamento rapido/la modalità inversa durante **TRACK**, l'intervallo di riproduzione ripetuta cambia in **DISC**.

Riproduzione di brani in ordine casuale

La riproduzione casuale consente di riprodurre brani in ordine casuale all'interno dell'intervallo di riproduzione, **MCD** e **DISC**.

1 Selezionare l'intervallo di ripetizione.

Vedere *Riproduzione ripetuta* in questa pagina.

2 Premere **FUNCTION** per selezionare **Random**.

Premere **FUNCTION** fino a quando sul display viene visualizzata l'indicazione **Random**.

3 Premere ▲ per attivare la riproduzione casuale.

Sul display viene visualizzata l'indicazione **Random :ON**. I brani vengono riprodotti in ordine casuale all'interno dell'intervallo **MCD** o **DISC** selezionato in precedenza.

4 Premere ▼ per disattivare la riproduzione casuale.

Sul display viene visualizzata l'indicazione **Random :OFF**. I brani vengono riprodotti in ordine. 

Scansione di CD e di brani

Quando si usa l'intervallo **DISC**, l'inizio di ogni brano del disco selezionato viene riprodotto per circa 10 secondi. Quando si usa l'intervallo **MCD**, l'inizio del primo brano di ogni disco viene riprodotto per circa 10 secondi.

1 Selezionare l'intervallo di ripetizione.

Vedere *Riproduzione ripetuta* nella pagina precedente.

2 Premere FUNCTION per selezionare Scan.

Premere **FUNCTION** fino a quando sul display viene visualizzata l'indicazione **Scan**.

3 Premere ▲ per attivare la lettura a scansione.

Sul display viene visualizzata l'indicazione **Scan:ON**. Vengono riprodotti i primi 10 secondi di ogni brano del disco corrente (o il primo brano di ogni disco).

4 Quando si trova il brano (o il disco) desiderato premere ▼ per disattivare la lettura a scansione.

Sul display viene visualizzata l'indicazione **Scan:OFF**. Continua l'esecuzione del brano (o del disco).

■ Se il display è tornato automaticamente alla visualizzazione della riproduzione, selezionare di nuovo **Scan** premendo **FUNCTION**.



Nota

Dopo il termine della scansione del brano o del disco, viene avviata nuovamente la riproduzione dei brani. 

Pausa della riproduzione di un CD

La pausa consente di arrestare temporaneamente la riproduzione di un CD.

1 Premere FUNCTION per selezionare Pause.

Premere **FUNCTION** fino a quando sul display viene visualizzata l'indicazione **Pause**.

2 Premere ▲ per attivare la pausa.

Sul display viene visualizzata l'indicazione **Pause:ON**. La riproduzione del brano corrente viene messa in pausa.

3 Premere ▼ per disattivare la pausa.

Sul display viene visualizzata l'indicazione **Pause:OFF**. La riproduzione riprende dallo stesso punto nel quale si è attivata la pausa. 

Uso della lista di riproduzione ITS

La funzione ITS (selezione istantanea di brani) consente di creare una lista di riproduzione dei brani preferiti tra quelli contenuti nel caricatore del lettore multi-CD. Dopo aver aggiunto i brani preferiti alla lista di riproduzione, è possibile attivare la riproduzione ITS e riprodurre solo i brani selezionati.

Creazione di una lista di riproduzione con la programmazione ITS

È possibile utilizzare la funzione ITS per immettere e riprodurre fino a 99 brani per disco, fino a 100 dischi (con i titoli dei dischi). (Nei lettori multi-CD venduti precedentemente ai modelli CDX-P1250 e CDX-P650, nella lista di riproduzione possono essere memorizzati sino a 24 brani.)

1 Riprodurre il CD che si desidera programmare.

Premere **▲** o **▼** per selezionare il CD.

2 Premere **FUNCTION** e tenerlo premuto fino a quando sul display viene visualizzata l'indicazione **TITLE**, quindi premere **FUNCTION** per selezionare ITS.

Dopo che è stata visualizzata l'indicazione **TITLE**, premere ripetutamente **FUNCTION**, sul display vengono visualizzate le funzioni seguenti:

TITLE (immissione del titolo del disco)—ITS (programmazione ITS)

3 Selezionare il brano desiderato premendo **◀** o **▶**.

4 Premere **▲** per memorizzare il brano correntemente in riproduzione nella lista di riproduzione.

Viene visualizzata brevemente l'indicazione **ITS Input** e la selezione correntemente in riproduzione viene aggiunta alla lista di riproduzione. Quindi, il display visualizza di nuovo l'indicazione **ITS**.

5 Premere **BAND** per tornare al display della riproduzione.



Nota

Dopo che sono stati inseriti in memoria i dati relativi a 100 dischi, i dati relativi a un nuovo disco sovrascrivono quelli meno recenti.

Riproduzione a partire dalla lista di riproduzione ITS

La funzione di riproduzione ITS consente di ascoltare i brani immessi nella lista di riproduzione ITS. Quando si attiva la riproduzione ITS, viene avviata la riproduzione dei brani della lista di riproduzione ITS contenuti nel lettore multi-CD.

1 Selezionare l'intervallo di ripetizione.

Vedere *Riproduzione ripetuta* a pagina 37.

2 Premere **FUNCTION** per selezionare ITS Play.

Premere **FUNCTION** fino a quando sul display viene visualizzata l'indicazione **ITS Play**.

3 Premere **▲** per attivare la riproduzione ITS.

Sul display viene visualizzata l'indicazione **ITS Play:ON**. Viene avviata la riproduzione dei brani della lista di riproduzione contenuti negli intervalli **MCD** o **DISC** selezionati in precedenza.

- Se nessun brano dell'intervallo corrente è programmato per la riproduzione ITS, viene visualizzata l'indicazione **ITS Empty**.

4 Premere ▼ per disattivare la riproduzione ITS.

Sul display viene visualizzata l'indicazione **ITS Play:OFF**. La riproduzione continua nell'ordine normale a partire dal brano e dal CD correntemente in riproduzione.

Cancellazione di un brano dalla lista di riproduzione ITS

Se si desidera eliminare un brano dalla lista di riproduzione ITS, è possibile farlo se la funzione ITS è attivata.

Se la funzione ITS è già attivata, saltare al punto 2. Se la funzione ITS non è ancora attivata, premere **FUNCTION**.

1 Riprodurre il CD con il brano che si desidera eliminare dalla lista di riproduzione ITS e attivare la riproduzione ITS.

Vedere *Riproduzione a partire dalla lista di riproduzione ITS* nella pagina precedente.

2 Premere **FUNCTION** e tenerlo premuto fino a quando sul display viene visualizzata l'indicazione **TITLE**, quindi premere **FUNCTION** per selezionare ITS.

Dopo che è stata visualizzata l'indicazione **TITLE**, premere **FUNCTION** fino a quando sul display viene visualizzata l'indicazione **ITS**.

3 Selezionare il brano desiderato premendo ◀ o ▶.

4 Premere ▼ per eliminare il brano dalla lista di riproduzione ITS.

La selezione correntemente in riproduzione viene cancellata dalla lista di riproduzione ITS e viene avviata la riproduzione del brano successivo della lista di riproduzione ITS.

- Se non ci sono brani della lista di riproduzione nell'intervallo corrente, viene visualizzata l'indicazione **ITS Empty** e viene ripresa la riproduzione normale.

5 Premere **BAND** per tornare al display della riproduzione.

Cancellazione di un CD dalla lista di riproduzione ITS

Se si desidera eliminare tutti i brani di un CD dalla lista di riproduzione ITS, è possibile farlo se la riproduzione ITS è disattivata.

1 Riprodurre il CD che si desidera eliminare.

Premere ▲ o ▼ per selezionare il CD.

2 Premere **FUNCTION** e tenerlo premuto fino a quando sul display viene visualizzata l'indicazione **TITLE**, quindi premere **FUNCTION** per selezionare ITS.

Dopo che è stata visualizzata l'indicazione **TITLE**, premere **FUNCTION** fino a quando sul display viene visualizzata l'indicazione **ITS**.

3 Premere ▼ per cancellare tutti i brani del CD correntemente in riproduzione dalla lista di riproduzione ITS.

Tutti i brani del CD correntemente in riproduzione vengono cancellati dalla lista di riproduzione e viene visualizzata l'indicazione **ITS Clear**.

4 Premere **BAND** per tornare al display della riproduzione. ◻

Lettore multi-CD

Uso della funzione del titolo del disco

È possibile immettere i titoli dei CD e visualizzarli. Quindi, è semplice ricercare e riprodurre il disco desiderato.

Immissione dei titoli dei dischi

Utilizzare la funzione di immissione del titolo del disco per memorizzare fino a 100 titoli di CD (con la lista di riproduzione ITS) nel lettore multi-CD. Ciascun titolo può essere lungo fino a 10 caratteri.

1 Riprodurre il CD del quale si desidera immettere il titolo.

Premere ▲ o ▼ per selezionare il CD.

2 Premere FUNCTION e tenerlo premuto fino a quando sul display viene visualizzata l'indicazione TITLE.

Dopo che è stata visualizzata l'indicazione **TITLE**, premere ripetutamente **FUNCTION**, sul display vengono visualizzate le funzioni seguenti:

TITLE (immissione del titolo del disco)—**ITS** (programmazione ITS)

- Quando si riproduce un disco CD TEXT su un lettore multi CD compatibile con il formato CD TEXT, non è possibile passare alla funzione **TITLE**. Sul disco CD TEXT il titolo del disco è già stato registrato.

3 Per selezionare il tipo di carattere desiderato, premere il tasto 1.

Premere ripetutamente il tasto **1** per alternare i seguenti tipi di carattere:

Alfabeto (maiuscole)—Alfabeto (minuscole)—Caratteri Europei, quali quelli accentati (es., á à ä ç)

- Per inserire numeri, premere il tasto **2**.

4 Premere ▲ o ▼ per selezionare una lettera dell'alfabeto.

A ogni pressione di ▲ viene visualizzata una lettera dell'alfabeto nell'ordine **A B C ... X Y Z**, numeri e simboli nell'ordine **1 2 3 ... @ # <**. A ogni pressione di ▼ viene visualizzata una lettera in ordine inverso, cioè **Z Y X ... C B A**.



5 Premere ► per spostare il cursore sulla posizione del carattere successivo.

Quando è visualizzata la lettera che si desidera, premere ► per spostare il cursore sulla posizione successiva e poi selezionare la lettera seguente. Premere ◀ per spostarsi all'indietro sul display.

6 Spostare il cursore sull'ultima posizione premendo ► dopo l'immissione del titolo.

Quando si preme ► una o più volte, il titolo immesso viene memorizzato.

7 Premere BAND per tornare al display della riproduzione.



Note

- I titoli rimangono in memoria, anche dopo che il disco è stato rimosso dal caricatore, e vengono richiamati quando il disco viene reinserito.
- Dopo che sono stati inseriti in memoria i dati relativi a 100 dischi, i dati relativi a un nuovo disco sovrascrivono quelli meno recenti.

Visualizzazione dei titoli dei dischi

È possibile visualizzare il titolo di qualsiasi disco del quale si è immesso il titolo.

● Premere **DISPLAY**.

Se si preme ripetutamente **DISPLAY**, sul display vengono visualizzate le impostazioni seguenti:

Tempo di riproduzione—**Disc Title** (titolo del disco)—Informazioni DAB (Informazioni DAB e tempo di riproduzione)

Quando si seleziona **Disc Title**, sul display viene visualizzato il titolo del disco correntemente in riproduzione.

- Quando viene inserito un CD che dispone della funzione titolo del disco, sul display scorre automaticamente il titolo del disco.
- Se non è stato immesso nessun titolo per il disco correntemente in riproduzione, viene visualizzata l'indicazione **No Disc Title**.
- È possibile passare alle informazioni DAB esclusivamente quando è collegato un sintonizzatore DAB (GEX-P700DAB).

Selezione di un disco dall'elenco dei titoli dei dischi

L'elenco dei titoli dei dischi consente di visualizzare l'elenco dei titoli dei dischi immessi nel lettore multi-CD e di selezionarne uno per la riproduzione.

1 Premere **FUNCTION** per selezionare l'elenco dei titoli dei dischi.

Premere **FUNCTION** fino a quando sul display viene visualizzato il titolo del disco.

2 Premere ◀ o ▶ per far scorrere la lista dei titoli immessi.

- Se per un disco non è stato immesso nessun titolo, viene visualizzata l'indicazione **No D-Title**.

3 Premere ▲ per riprodurre il titolo di CD preferito.

Viene avviata la riproduzione della selezione. ■

Uso della funzione CD TEXT

È possibile utilizzare questa funzione solo con un CD TEXT compatibile con il lettore multi-CD.

Certi dischi contengono alcune informazioni codificate sul disco durante la produzione. Questi dischi possono contenere informazioni come titolo del CD, titolo del brano, nome dell'artista e tempo di riproduzione e vengono chiamati dischi CD TEXT. Solo questi dischi con codifica speciale CD TEXT supportano le funzioni elencate di seguito.

Visualizzazione di titoli sui dischi CD TEXT

● Premere **DISPLAY**.

Se si preme ripetutamente **DISPLAY**, sul display vengono visualizzate le impostazioni seguenti:

- Tempo di riproduzione—**Disc Title** (titolo del disco)—**DiscArtist Name** (artista del disco)—**Track Title** (titolo del brano)—**TrackArtist Name** (artista del brano)—Informazioni DAB (informazioni DAB e tempo di riproduzione)
- Se su un disco CD TEXT non è stata registrata nessuna informazione specifica, viene visualizzata l'indicazione **No XXXX** (ad esempio, **No Track Artist Name**).
 - È possibile passare alle informazioni DAB esclusivamente quando è collegato un sintonizzatore DAB (GEX-P700DAB).

Scorrimento dei titoli sul display

Questa unità può visualizzare solo le prime 16 lettere di **Folder Name**, **File Name**, **Track Title**, **Artist Name**, **Album Title** e **Comment**. Se le informazioni registrate sono più lunghe di 16 lettere, è possibile far scorrere il testo verso sinistra, in modo da poter visualizzare anche il resto delle informazioni di testo.

Lettores multi-CD

- **Premere DISPLAY e tenerlo premuto fino a quando il titolo inizia a scorrere sul display.**

I titoli scorrono.



Nota

Quando la funzione Scorrimento costante è attivata come impostazione iniziale, sul display scorrono continuamente le informazioni CD text. Se si desiderano visualizzare temporaneamente i primi 16 caratteri delle informazioni di testo e scorrere dall'inizio, premere e tenere premuto **DISPLAY**. Per informazioni sulla funzione Scorrimento costante, vedere *Attivazione/disattivazione della funzione di scorrimento costante* a pagina 55. □

Uso della compressione e dell'enfatizzazione dei bassi

È possibile utilizzare queste funzioni solo con un lettore multi-CD che le supporta.

L'uso delle funzioni COMP (compressione) e DBE (enfattizzazione dinamica dei bassi) consente di regolare la qualità della riproduzione audio del lettore multi-CD. Ognuna delle funzioni consente una regolazione in due fasi. La funzione COMP bilancia l'uscita dei suoni più pesanti e più leggeri ai volumi più alti. La funzione DBE aumenta il livello dei bassi per dare alla riproduzione un suono più pieno. Ascoltare ognuno degli effetti dopo averli selezionati e utilizzare quello che ottimizza al meglio la riproduzione del brano o del CD che si sta ascoltando.

- 1 Premere FUNCTION per selezionare Comp.**

Premere **FUNCTION** fino a quando sul display viene visualizzata l'indicazione **Comp.**

- Se il lettore multi-CD non supporta le funzioni COMP/DBE, quando si tenta di selezionarle, viene visualizzata l'indicazione **No Comp.**

- 2 Premere ▲ o ▼ per selezionare l'impostazione preferita.**

Se si preme ripetutamente ▲ o ▼ sul display vengono visualizzate le impostazioni seguenti:

**Comp. OFF—Comp. 1—Comp. 2—
Comp. OFF—DBE 1—DBE 2** □

Introduzione alla regolazione dell'audio



①

① Display dell'audio

Mostra lo stato della regolazione dell'audio.

● Premere **AUDIO** per visualizzare i nomi delle funzioni audio.

Se si preme ripetutamente **AUDIO**, sul display vengono visualizzate le funzioni audio seguenti:

Fad (regolazione del bilanciamento)—**EQ** (regolazione della curva d'equalizzazione)—**Bass** (regolazione dei livelli dei bassi e degli alti)—**Loud** (sonorità)—**Sub-W1** (impostazione on/off del subwoofer)/**NonFad** (impostazione on/off dell'uscita non fading)—**Sub-W2** (impostazione del subwoofer)/**NonFad** (impostazione dell'uscita non fading)—**HPF** (filtro passa alto)—**SLA** (regolazione del livello della sorgente)—**ASL** (livellatore automatico del suono)

- Se è stata selezionata la funzione EQ-EX, e solo quando EQ-EX è stata attivata e **CUSTOM** selezionata come la curva d'equalizzazione, è possibile passare a **Bass**.

- Se l'impostazione del controller del subwoofer è solo **PREOUT:FULL**, non è possibile passare a **Sub-W1**. (Vedere a pagina 54.)

- È possibile selezionare **Sub-W2** solo quando l'uscita subwoofer è attivata in **Sub-W1**.

- Se l'impostazione del controller del subwoofer è solo **PREOUT:FULL**, è possibile passare all'impostazione on/off dell'uscita non fading. (Vedere a pagina 54.)

- È possibile selezionare l'impostazione dell'uscita non fading solo quando l'uscita non fading

è stata attivata nell'impostazione on/off dell'uscita non fading.

- Quando si seleziona il sintonizzatore FM come sorgente, non è possibile passare alla funzione **SLA**.
- Per tornare al display di ogni sorgente, premere **BAND**.



Nota

Se non si attiva una funzione entro circa 30 secondi, il display torna automaticamente alla visualizzazione della sorgente.

Compensazione per le curve d'equalizzazione (EQ-EX)

La funzione EQ-EX rende più fluido l'effetto di ogni curva d'equalizzazione. Inoltre, quando è selezionata la curva **CUSTOM** è possibile regolare i bassi e gli alti per ogni sorgente.

● Premere e tenere premuto **SW** per attivare la funzione EQ-EX.

Sul display viene visualizzata l'indicazione **EQ-EX ON**. La funzione EQ-EX è attivata.

- Per disattivare EQ-EX, premere e tenere premuto **SW**.
- Se non si attiva la funzione EQ-EX entro circa 8 secondi, il display torna automaticamente alla visualizzazione della sorgente.

Uso della regolazione del bilanciamento

È possibile selezionare un'impostazione della dissolvenza/bilanciamento che realizza un ambiente di ascolto ideale per tutti i posti occupati.

Regolazione dell'audio

1 Premere **AUDIO** per selezionare **Fad**.

Premere **AUDIO** fino a quando sul display viene visualizzata l'indicazione **Fad**.

- Se l'impostazione del bilanciamento è stata regolata in precedenza, viene visualizzata l'indicazione **Bal**.

2 Premere **▲** o **▼** per regolare il bilanciamento degli altoparlanti anteriori/posteriori.

A ogni pressione di **▲** o **▼** il bilanciamento degli altoparlanti anteriori/posteriori viene spostato verso la parte anteriore o quella posteriore.

Fad F 15 – Fad R 15 viene visualizzato intanto che il bilanciamento degli altoparlanti anteriori/posteriori si sposta dalla parte anteriore a quella posteriore.

- **Fad F/R 0** è l'impostazione corretta quando si usano solo due altoparlanti.
- Quando l'impostazione dell'uscita posteriore è **REAR SP:S/W**, non è possibile regolare il bilanciamento degli altoparlanti anteriori/posteriori. Vedere *Impostazione dell'uscita posteriore e del controller del subwoofer* a pagina 54.

3 Premere **◀** o **▶** per regolare il bilanciamento dell'altoparlante sinistro/destro.

Quando si preme **◀** o **▶**, viene visualizzata l'indicazione **Bal L/R 0**. A ogni pressione di **◀** o **▶** il bilanciamento dell'altoparlante sinistro/destro si sposta verso sinistra o verso destra.

Bal L 9 – Bal R 9 viene visualizzato intanto che il bilanciamento dell'altoparlante sinistro/destro si sposta da sinistra a destra. 

Uso dell'equalizzatore

L'equalizzatore consente di regolare l'equalizzazione in modo che corrisponda alle caratteristiche acustiche dell'interno dell'automobile in base alle esigenze dell'ascoltatore.

Richiamo delle curve d'equalizzazione

Sono disponibili sei curve d'equalizzazione memorizzate che possono essere richiamare in qualsiasi momento. Ecco la lista delle curve d'equalizzazione:

Display	Curva d'equalizzazione
SUPER BASS	Super bassi
POWERFUL	Potente
NATURAL	Naturale
VOCAL	Vocale
CUSTOM	Personalizzata
FLAT	Piatta

- **CUSTOM** è una curva d'equalizzazione personalizzata, che può essere creata dall'utente.
- Per ogni sorgente è possibile creare una curva **CUSTOM** separata. (Il lettore CD incorporato e il lettore multi-CD sono automaticamente impostati alla stessa regolazione di equalizzazione della sorgente.) Se si eseguono delle regolazioni, le impostazioni della curva d'equalizzazione verranno memorizzate in **CUSTOM**.
- Quando si seleziona **FLAT** non viene effettuata nessuna aggiunta o correzione al suono. Questa opzione risulta utile per controllare l'effetto delle curve d'equalizzazione alternando l'opzione **FLAT** e una curva d'equalizzazione impostata.

● Premere **EQ** per selezionare l'equalizzazione.

Se si preme ripetutamente **EQ**, sul display vengono visualizzate le seguenti impostazioni dell'equalizzatore:

SUPER BASS—POWERFUL—NATURAL—VOCAL—CUSTOM—FLAT

Regolazione delle curve d'equalizzazione

L'impostazione della curva d'equalizzazione correntemente selezionata può essere modificata in base alle proprie esigenze. Le impostazioni della curva d'equalizzazione vengono memorizzate in **CUSTOM**.

1 Premere **AUDIO** per selezionare EQ.

Premere **AUDIO** fino a quando sul display viene visualizzata l'indicazione **EQ**.

2 Premere ◀ o ▶ per selezionare la banda d'equalizzatore da regolare.

Ogni pressione di ◀ o ▶ seleziona una banda d'equalizzatore nell'ordine seguente:

EQ LOW (bassa)—**EQ MID** (media)

—**EQ HIGH** (alta)

3 Premere ▲ o ▼ per regolare il livello della banda d'equalizzatore.

Ogni pressione di ▲ o ▼ aumenta o diminuisce il livello della banda di equalizzazione.

A seconda se il livello viene aumentato o diminuito, viene visualizzata l'indicazione **+6** — **-6**.

▪ Quindi, è possibile selezionare un'altra banda e regolarne il livello.



Nota

Se si eseguono delle regolazioni, la curva **CUSTOM** viene aggiornata.

Regolazione di precisione della curva d'equalizzazione

È possibile regolare la frequenza centrale e il fattore Q (caratteristiche delle curve) per ogni curva correntemente selezionata (**EQ LOW/ EQ MID/ EQ HIGH**).

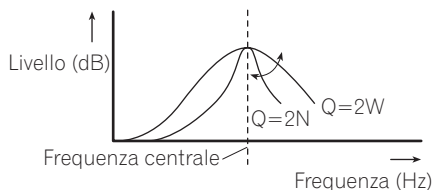

1 Premere **AUDIO** e tenerlo premuto fino a quando sul display viene visualizzata la frequenza e il fattore Q (ad esempio, **F 80 Q 1W**).

2 Premere **AUDIO** per selezionare la banda da regolare scegliendo tra **bassa, media e alta**.

Se si preme ripetutamente **AUDIO**, sul display vengono visualizzate le funzioni seguenti:

Bassa—Media—Alta—**Bass** (regolazione dei bassi)—**Treble** (regolazione degli alti)

▪ Se è stata selezionata la funzione **EQ-EX**, e solo quando **EQ-EX** è stata attivata e **CUSTOM** è stata selezionata come la curva d'equalizzazione, è possibile passare a **Bass** e **Treble**.

3 Premere ◀ o ▶ per selezionare la frequenza desiderata.

Premere ◀ o ▶ fino a quando la frequenza desiderata viene visualizzata sul display.

Bassa: **40—80—100—160** (Hz)

Media: **200—500—1k—2k** (Hz)

Alta: **3,15k—8k—10k—12,5k** (Hz)

4 Premere ▲ o ▼ per selezionare il fattore Q desiderato.

Premere ▲ o ▼ fino a quando il fattore Q desiderato viene visualizzato sul display.

2N—1N—1W—2W

Regolazione dell'audio



Nota

Se si eseguono delle regolazioni, la curva **CUSTOM** viene aggiornata.

Regolazione dei bassi e degli alti

Utilizzare questa funzione per regolare i bassi e gli alti. La possibilità di selezionare sia la frequenza che il livello consente un controllo ottimale del bilanciamento totale dell'audio.

- Se è stata selezionata la funzione EQ-EX, e EQ-EX è stata attivata e **CUSTOM** è stata selezionata come curva d'equalizzazione, è possibile regolare le impostazioni dei bassi e degli alti.

Regolazione del livello dei bassi e degli alti

Il livello dei bassi e degli alti può essere regolato.

1 Premere **AUDIO** per selezionare **Bass**.

Premere **AUDIO** fino a quando sul display viene visualizzata l'indicazione **Bass**.

- Se il livello degli alti è stato regolato in precedenza, viene visualizzata l'indicazione **Treble**.

2 Premere ◀ o ▶ per selezionare i bassi o gli alti.

Premere ◀ e viene visualizzata l'indicazione **Bass**. Premere ▶ e viene visualizzata l'indicazione **Treble**.

3 Premere ▲ o ▼ per regolare il livello.

Ogni pressione di ▲ o ▼ aumenta o diminuisce il livello dei bassi o degli alti selezionati. A seconda se il livello viene aumentato o diminuito, viene visualizzata l'indicazione **+6** – **-6**.

Selezione della frequenza dei bassi

È possibile selezionare la frequenza dei bassi per la regolazione dei livelli.

1 Premere **AUDIO** e tenerlo premuto fino a quando sul display viene visualizzata la frequenza e il fattore Q (ad esempio, **F 80 Q 1W**).

2 Premere **AUDIO** per selezionare **Bass**.

Premere **AUDIO** fino a quando sul display viene visualizzata l'indicazione **Bass**.

3 Premere ◀ o ▶ per selezionare la frequenza desiderata.

Premere ◀ o ▶ fino a quando la frequenza desiderata viene visualizzata sul display.

40—63—100—160 (Hz)

Selezione della frequenza degli alti

È possibile selezionare la frequenza degli alti per la regolazione dei livelli.

1 Premere **AUDIO** e tenerlo premuto fino a quando sul display viene visualizzata la frequenza e il fattore Q (ad esempio, **F 80 Q 1W**).

2 Premere **AUDIO** per selezionare **Treble**.

Premere **AUDIO** fino a quando sul display viene visualizzata l'indicazione **Treble**.

3 Premere ◀ o ▶ per selezionare la frequenza desiderata.

Premere ◀ o ▶ fino a quando la frequenza desiderata viene visualizzata sul display.

2.5k—4k—6.3k—10k (Hz)

Regolazione della sonorità

La sonorità compensa le deficienze nelle gamme dei suoni bassi e alti a basso volume.

1 Premere **AUDIO** per selezionare **Loud**.

Premere **AUDIO** fino a quando sul display viene visualizzata l'indicazione **Loud**.

2 Premere **▲** per attivare la sonorità.

Sul display viene visualizzato la sonorità (ad esempio, **Loud MID**).

3 Premere **◀ o ▶** per selezionare il livello desiderato.

Ad ogni pressione di **◀ o ▶** si seleziona un livello, nell'ordine seguente:

LOW (basso)—**MID** (medio)—**HIGH** (alto)

4 Premere **▼** per disattivare la sonorità.

Sul display viene visualizzata l'indicazione **Loud OFF**. 

Uso dell'uscita subwoofer

Questa unità è dotata di un'uscita subwoofer che può essere attivata o disattivata.

1 Premere **AUDIO** per selezionare **Sub-W1**.

Premere **AUDIO** fino a quando sul display viene visualizzata l'indicazione **Sub-W1**.

- È inoltre possibile selezionare il menu di impostazione del subwoofer premendo **SW** sull'unità.

- Se l'impostazione del controller del subwoofer è **PREOUT:FULL**, non è possibile selezionare **Sub-W1**.

2 Premere **▲** per attivare l'uscita subwoofer.

Sul display viene visualizzata l'indicazione **Sub-W1 Normal**. L'uscita subwoofer è attivata.

- Per disattivare l'uscita subwoofer, premere **▼**.

3 Premere **◀ o ▶** per selezionare la fase dell'uscita subwoofer.

Premere **◀** per selezionare la fase invertita e sul display viene visualizzata l'indicazione **Rev**. Premere **▶** per selezionare la fase normale e sul display viene visualizzata l'indicazione **Normal**.

Regolazione delle impostazioni del subwoofer

Se l'uscita subwoofer è attivata, è possibile regolare le frequenze di taglio e il livello di uscita del subwoofer.

1 Premere **AUDIO** per selezionare **Sub-W2**.

Premere **AUDIO** fino a quando sul display viene visualizzata l'indicazione **Sub-W2**.

- È inoltre possibile selezionare il menu di impostazione del subwoofer premendo **SW** sull'unità.
- Quando l'uscita subwoofer è attivata, è possibile selezionare **Sub-W2**.

2 Premere **◀ o ▶** per selezionare la frequenza di taglio.

A ogni pressione di **◀ o ▶** si seleziona una frequenza di taglio, nell'ordine seguente:

50—80—125 (Hz)

Solo frequenze più basse di quelle presenti nell'intervallo selezionato vengono emesse dal subwoofer.

3 Premere **▲ o ▼** per regolare il livello di uscita del subwoofer.

A ogni pressione di **▲ o ▼** il livello del subwoofer aumenta o diminuisce. A seconda se il livello viene aumentato o diminuito, viene visualizzata l'indicazione **+6 – -6**. 

Regolazione dell'audio

Uso dell'uscita non fading

Quando l'impostazione dell'uscita non fading è attivata, il segnale audio non passa attraverso il filtro passa basso dell'unità (per il subwoofer), ma viene emesso attraverso l'uscita RCA.

1 Premere **AUDIO** per selezionare l'impostazione on/off dell'uscita non fading.

Premere **AUDIO** fino a quando sul display viene visualizzata l'indicazione **NonFad ON**.

- Se l'impostazione del controller del subwoofer è solo **PREOUT:FULL**, è possibile passare all'impostazione on/off dell'uscita non fading. (Vedere a pagina 54.)

2 Premere **▲** per attivare l'uscita non fading.

Sul display viene visualizzata l'indicazione **NonFad ON**. L'uscita non fading è attivata.

- Per disattivare l'uscita non fading, premere **▼**.

Regolazione del livello dell'uscita non fading

Quando l'uscita non fading è attivata, è possibile regolare il livello dell'uscita non fading.

1 Premere **AUDIO** per selezionare l'impostazione dell'uscita non fading.

Premere **AUDIO** fino a quando sul display viene visualizzata l'indicazione **NonFad 0**.

2 Premere **▲** o **▼** per regolare il livello di uscita del non fading.

A ogni pressione di **▲** o **▼** il livello dell'uscita del non fading aumenta o diminuisce. A seconda se il livello viene aumentato o diminuito, viene visualizzata l'indicazione **+6** – **-6**. 

Uso del filtro passa alto

Se si desidera che i suoni bassi provenienti dalla gamma di frequenza dell'uscita subwoofer non siano riprodotti dagli altoparlanti anteriori o posteriori, attivare la funzione HPF (filtro passa alto). Solo le frequenze più alte di quelle comprese nell'intervallo selezionato vengono emesse dagli altoparlanti anteriori o posteriori.

1 Premere **AUDIO** per selezionare HPF.

Premere **AUDIO** fino a quando sul display viene visualizzata l'indicazione **HPF**.

2 Premere **▲** per attivare il filtro passa alto.

Sul display viene visualizzata l'indicazione **HPF 80 Hz**. Ora il filtro passa alto è attivato.

- Per disattivare il filtro passa alto, premere **▼**.

3 Premere **◀** o **▶** per selezionare la frequenza di taglio.

A ogni pressione di **◀** o **▶** si seleziona una frequenza di taglio, nell'ordine seguente:

50—80—125 (Hz)

Solo le frequenze più alte di quelle comprese nell'intervallo selezionato vengono emesse dagli altoparlanti anteriori o posteriori. 

Regolazione dei livelli delle sorgenti

La funzione SLA (regolazione del livello della sorgente) consente di regolare il livello di volume di ogni sorgente per prevenire cambiamenti radicali di volume quando si passa da una sorgente all'altra.

- Le impostazioni sono basate sul livello di volume del sintonizzatore FM, che rimane immutato.

Regolazione dell'audio

1 Confrontare il livello di volume del sintonizzatore FM con il livello della sorgente che si desidera regolare.

2 Premere AUDIO per selezionare SLA.

Premere **AUDIO** fino a quando sul display viene visualizzata l'indicazione **SLA**.

3 Premere ▲ o ▼ per regolare il volume della sorgente.

Ogni pressione di ▲ o ▼ aumenta o diminuisce il volume della sorgente.

A seconda se il volume della sorgente viene aumentato o diminuito, viene visualizzata l'indicazione **SLA +4** – **SLA -4**.



Note

- Con le regolazioni del livello della sorgente è anche possibile regolare il livello di volume del sintonizzatore MW/LW.
- Il lettore CD incorporato e il lettore multi-CD sono automaticamente impostati allo stesso volume di regolazione del livello della sorgente.
- L'unità esterna 1 e l'unità esterna 2 sono automaticamente impostate allo stesso volume di regolazione del livello della sorgente.

Utilizzo del livellatore automatico del suono

Durante la guida, il rumore nel veicolo cambia in base alla velocità di guida e alle condizioni del manto stradale. Il livellatore automatico del suono (ASL) rileva tali variazioni e aumenta automaticamente il livello del volume, in caso di aumento del rumore. La sensibilità (la variazione del livello del volume rispetto al livello del rumore) del livellatore ASL può essere impostata su cinque livelli diversi.

1 Premere AUDIO per selezionare ASL.

Premere **AUDIO** fino a quando sul display viene visualizzata l'indicazione **ASL**.

2 Premere ▲ per attivare il livellatore ASL.

Sul display viene visualizzata l'indicazione **ASL MID**.

- Per disattivare il livellatore ASL premere ▼.

3 Premere ◀ o ▶ per selezionare il livello ASL desiderato.

A ogni pressione di ◀ o ▶ si seleziona un livello ASL, nell'ordine seguente:

LOW (basso)—**MID-L** (medio-basso)—**MID** (medio)—**MID-H** (medio-alto)—**HIGH** (alto)

Impostazioni iniziali

Regolazione delle impostazioni iniziali



①

Le impostazioni iniziali consentono di eseguire la messa a punto iniziale di diverse impostazioni dell'unità.

① Display delle funzioni

Mostra lo stato della funzione.

1 Premere e tenere premuto SOURCE fino a quando l'unità si spegne.

2 Premere FUNCTION e tenerlo premuto fino a quando sul display viene visualizzato l'orologio.

3 Premere FUNCTION per selezionare una delle impostazioni iniziali.

Se si preme ripetutamente **FUNCTION**, sul display vengono visualizzate le impostazioni seguenti:

Orologio—**FM Step** (passo di sintonizzazione FM)—**Auto PI** (sintonizzazione automatica PI)—**Warning** (tono di avvertenza)—**AUX** (ingresso ausiliario)—**Dimmer** (varialuce)—**Brightness** (luminosità)—**ILLUMI** (colore dell'illuminazione)—**REAR SP** (uscita posteriore e controller del subwoofer)—**Telephone** (silenziamiento/attenuazione del telefono)—**Ever Scroll** (scorrimento costante)

Attenersi alle impostazioni seguenti per azionare ognuna delle impostazioni.

- Per annullare le impostazioni iniziali, premere **BAND**.

- È anche possibile annullare le impostazioni iniziali tenendo premuto **FUNCTION** fino a quando l'unità si spegne.

Impostazione dell'orologio

Attenersi alle istruzioni seguenti per impostare l'orologio.

1 Premere FUNCTION per selezionare l'orologio.

Premere ripetutamente **FUNCTION** fino a quando sul display viene visualizzato l'orologio.

2 Premere ◀ o ▶ per selezionare il segmento del display dell'orologio che si desidera impostare.

Premendo ◀ o ▶ si seleziona un segmento del display dell'orologio:

Ora—Minuto

Il segmento selezionato del display dell'orologio diventa intermittente.



3 Premere ▲ o ▼ per impostare l'orologio.

Premendo ▲ si aumenterà l'ora o il minuto selezionato. Premendo ▼ si diminuirà l'ora o il minuto selezionato.

Impostazione del passo di sintonizzazione FM

Normalmente il passo per la sintonizzazione in FM impiegato dalla ricerca di sintonia è 50 kHz. Quando sono attivate le funzioni AF o TA il passo di sintonizzazione cambia automaticamente a 100 kHz. Quando è attivata la funzione AF, è preferibile impostare il passo di sintonizzazione a 50 kHz.

1 Premere FUNCTION per selezionare FM Step.

Premere ripetutamente **FUNCTION** fino a quando sul display viene visualizzata l'indicazione **FM Step**.

2 Premere ◀ o ▶ per selezionare il passo di sintonizzazione in FM.

Mentre sono attivate le funzioni AF o TA, premendo ◀ o ▶ si alternano i valori tra 50 kHz e 100 kHz per il passo di sintonizzazione in FM. Il passo di sintonizzazione FM selezionato viene visualizzato sul display.



Nota

Il passo di sintonizzazione rimane a 50 kHz durante la sintonizzazione manuale.

Attivazione/disattivazione della ricerca automatica PI

L'unità può ricercare automaticamente una stazione diversa con la stessa programmazione, anche durante il richiamo delle preselezioni.

1 Premere FUNCTION per selezionare Auto PI.

Premere ripetutamente **FUNCTION** fino a quando sul display viene visualizzata l'indicazione **Auto PI**.

2 Premere ▲ o ▼ per attivare o disattivare Auto PI.

Premendo ▲ o ▼ si attiva o disattiva la funzione **Auto PI**, il cui stato viene visualizzato (ad esempio, **Auto PI:ON**).

Attivazione/disattivazione del tono di avvertenza

Se il frontalino non viene staccato dall'unità principale entro cinque secondi dallo spegnimento del motore dell'automobile, viene emesso un tono di avvertenza. È possibile disattivare il tono di avvertenza.

1 Premere FUNCTION per selezionare Warning.

Premere ripetutamente **FUNCTION** fino a quando sul display viene visualizzata l'indicazione **Warning**.

2 Premere ▲ o ▼ per attivare o disattivare Warning.

Premendo ▲ o ▼ si attiva o disattiva la funzione **Warning**, il cui stato viene visualizzato (ad esempio, **Warning:ON**).

Attivazione/disattivazione dell'impostazione di un apparecchio ausiliario

Con questa unità è possibile utilizzare apparecchi ausiliari. Quando ad essa viene collegato un apparecchio ausiliario, attivare la relativa impostazione.

Impostazioni iniziali

1 Premere FUNCTION per selezionare AUX.

Premere ripetutamente **FUNCTION** fino a quando sul display viene visualizzata l'indicazione **AUX**.

2 Premere ▲ o ▼ per attivare o disattivare AUX.

Premendo ▲ o ▼ si attiva o disattiva la funzione **AUX**, il cui stato viene visualizzato (ad esempio, **AUX:ON**). 

Attivazione/disattivazione del varialuce

Per impedire che il display sia troppo luminoso di notte, quando si accendono le luci dell'automobile il display viene automaticamente attenuato. È possibile attivare o disattivare il varialuce.

1 Premere FUNCTION per selezionare Dimmer.

Premere ripetutamente **FUNCTION** fino a quando sul display viene visualizzata l'indicazione **Dimmer**.

2 Premere ▲ o ▼ per attivare o disattivare Dimmer.

Premendo ▲ o ▼ si attiva o disattiva la funzione **Dimmer**, il cui stato viene visualizzato (ad esempio, **Dimmer:ON**). 

Regolazione della luminosità

È possibile regolare il livello della luminosità. Inizialmente questa modalità è impostata su 12.

1 Premere FUNCTION per selezionare Brightness.

Premere ripetutamente **FUNCTION** fino a quando sul display viene visualizzata l'indicazione **Brightness**.

2 Premere ◀ o ▶ per regolare il livello della luminosità.

A ogni pressione di ◀ o ▶ si aumenta o si diminuisce il livello della luminosità. A seconda se il livello viene aumentato o diminuito, viene visualizzata l'indicazione **0 – 15**. 

Selezione del colore dell'illuminazione

Per questa unità sono disponibili due colori dell'illuminazione, verde e rosso. È possibile selezionare il colore dell'illuminazione desiderato.

1 Premere FUNCTION per selezionare ILLUMI.

Premere ripetutamente **FUNCTION** fino a quando sul display viene visualizzata l'indicazione **ILLUMI**.

2 Premere ◀ o ▶ per selezionare il colore dell'illuminazione desiderato.

Premendo ◀ o ▶ si alterna l'impostazione **ILLUMI** tra rosso e verde, mentre viene visualizzato il relativo stato (ad esempio, **ILLUMI:GRN**). 

Impostazione dell'uscita posteriore e del controller del subwoofer

L'uscita posteriore di questa unità (uscite degli altoparlanti posteriori e uscita posteriore RCA) può essere utilizzata per una connessione con altoparlanti a gamma completa (**REAR SP:FULL**) o con un subwoofer (**REAR SP:S/W**). Se si imposta l'uscita posteriore su **REAR SP:S/W**, è possibile collegare un subwoofer direttamente ad una delle due uscite degli altoparlanti posteriori, senza l'uso di un amplificatore ausiliario. Inizialmente, l'unità è impostata per essere collegata agli altoparlanti posteriori a gamma completa (**REAR SP:FULL**). Quando l'uscita posteriore è collegata ad altoparlanti a gamma completa (se è selezionato **REAR SP:FULL**) è possibile collegare l'uscita subwoofer RCA a un subwoofer. In questo caso, è possibile selezionare l'opzione **PREOUT:S/W** incorporata del controller del subwoofer (filtro passa basso, fase) o l'impostazione ausiliaria **PREOUT:FULL**.

1 Premere FUNCTION per selezionare REAR SP.

Premere ripetutamente **FUNCTION** fino a quando sul display viene visualizzata l'indicazione **REAR SP**.

2 Premere ▲ o ▼ per passare all'impostazione dell'uscita posteriore.

Premendo ▲ o ▼ si alterna l'impostazione **REAR SP:FULL** (altoparlanti a gamma completa) e **REAR SP:S/W** (subwoofer) e il relativo stato viene visualizzato sul display.

- Quando nessun subwoofer è collegato all'uscita posteriore, selezionare **REAR SP:FULL**.
- Quando un subwoofer è collegato all'uscita posteriore, impostare per il subwoofer **REAR SP:S/W**.

- Se l'impostazione dell'uscita posteriore è **REAR SP:S/W**, non è possibile modificare il controller del subwoofer.

3 Premere ◀ o ▶ per alternare l'uscita del subwoofer e l'uscita non fading (uscita RCA a gamma completa).

Premendo ◀ o ▶ si commuta tra **PREOUT:S/W** e **PREOUT:FULL**, con la visualizzazione del relativo stato.



Note

- Anche se si modifica l'impostazione, non viene emesso alcun suono a meno che non si attivi l'uscita non fading (vedere *Uso dell'uscita non fading* a pagina 49) o l'uscita subwoofer (vedere *Uso dell'uscita subwoofer* a pagina 48) nel menu dell'audio.
- Se si modifica il controller del subwoofer, l'uscita subwoofer e l'uscita non fading nel menu dell'audio vengono riportate alle impostazioni del produttore.
- In questa impostazione sia le uscite degli altoparlanti posteriori che l'uscita posteriore RCA vengono attivate simultaneamente.

Attivazione/disattivazione della funzione di silenziamento/attenuazione del telefono

Il suono del sistema viene silenziato o attenuato automaticamente quando viene ricevuto un segnale da un apparecchio dotato di funzione di silenziamento.

- Il suono viene disattivato o attenuato, viene visualizzato **MUTE** o **ATT** e non è possibile effettuare nessuna regolazione dell'audio.
- Il suono del sistema ritorna alle condizioni normali quando il silenziamento o l'attenuazione viene annullata.

Impostazioni iniziali

1 Premere **FUNCTION** per selezionare **Telephone**.

Premere ripetutamente **FUNCTION** fino a quando sul display viene visualizzata l'indicazione **Telephone**.

2 Premere ◀ o ▶ per impostare la funzione di silenziamento/attenuazione del telefono.

Premendo ◀ o ▶ si commuta tra **Telephone:ATT** (attenuazione) e **Telephone:MUTE** (silenziamento), con la visualizzazione del relativo stato. 

Attivazione/disattivazione della funzione di scorrimento costante

Quando la funzione di scorrimento costante è attivata, sul display scorrono continuamente le informazioni CD text. Disattivarla se si desidera che le informazioni scorrano una sola volta.

1 Premere **FUNCTION** per selezionare **Ever Scroll**.

Premere ripetutamente **FUNCTION** fino a quando sul display viene visualizzata l'indicazione **Ever Scroll**.

2 Premere ▲ o ▼ per attivare o disattivare **Ever Scroll**.

Premendo ▲ o ▼ si attiva o disattiva la funzione **Ever Scroll**, il cui stato viene visualizzato (ad esempio, **Ever Scroll:ON**). 

Utilizzo della modalità di funzionamento 2

La modalità di funzionamento 2 consente di controllare in modo semplice le funzioni di base di ciascuna sorgente.

- Tuttavia, potrebbe non essere possibile azionare ogni funzione di ciascuna sorgente con la modalità di funzionamento 2. Passare alla modalità di funzionamento 1 per azionare le funzioni non disponibili con la modalità di funzionamento 2.

1 Premere ENTERTAINMENT e tenerlo premuto per passare alla modalità di funzionamento 2.

Premere **ENTERTAINMENT** e tenerlo premuto fino a quando sul display viene visualizzata l'indicazione **Operation Mode 2**. A seconda della sorgente selezionata, i tasti **TEXT**, **AUDIO**, **DISPLAY** e **FUNCTION** cambiano nella funzione assegnata.

- Per passare alla modalità di funzionamento 1, premere senza rilasciare **ENTERTAINMENT** fino a che sul display viene visualizzato

Operation Mode 1.

2 Premere TEXT, AUDIO, DISPLAY o FUNCTION.

È possibile controllare la funzione corrispondente al tasto premuto.

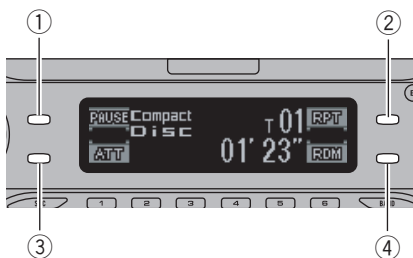

- 1 Tasto **TEXT**
- 2 Tasto **AUDIO**
- 3 Tasto **DISPLAY**

④ Tasto **FUNCTION**

Sintonizzatore

Tasto	Funzionamento
TEXT	Premere questo tasto per attivare o disattivare la funzione di testo radio.
AUDIO	Premere questo tasto per attivare o disattivare la funzione AF .
DISPLAY	Premendo questo tasto si abbassa rapidamente il livello del volume, di circa il 90%. Premere nuovamente il tasto per tornare al livello di volume originale.
FUNCTION	Premere senza rilasciare per attivare la funzione BSM . Premere per disattivare la funzione BSM .

Letture CD incorporato

Tasto	Funzionamento
TEXT	Premere per attivare e disattivare la pausa.
AUDIO	Premere per selezionare l'intervallo di ripetizione.
DISPLAY	Premendo questo tasto si abbassa rapidamente il livello del volume, di circa il 90%. Premere nuovamente il tasto per tornare al livello di volume originale.
FUNCTION	Premere questo tasto per attivare o disattivare la funzione Random .

Letture MP3/WMA/AAC/WAV e lettore multi-CD

Tasto	Funzionamento
TEXT	Premere per attivare e disattivare la pausa.
AUDIO	Premere per selezionare l'intervallo di ripetizione.

Altre funzioni

Tasto	Funzionamento
DISPLAY	Premendo questo tasto si abbassa rapidamente il livello del volume, di circa il 90%. Premere nuovamente il tasto per tornare al livello di volume originale.
FUNCTION	Premere questo tasto per attivare o disattivare la funzione Random .

DAB

Tasto	Funzionamento
TEXT	Premere per attivare o disattivare la funzione etichetta dinamica.
AUDIO	Premere questo tasto per attivare o disattivare la funzione Weather .
DISPLAY	Premendo questo tasto si abbassa rapidamente il livello del volume, di circa il 90%. Premere nuovamente il tasto per tornare al livello di volume originale.
FUNCTION	Premere questo tasto per attivare o disattivare la funzione Announce .

Televisione

Tasto	Funzionamento
TEXT	Premere per attivare e disattivare la sonorità.
AUDIO	Premere senza rilasciare per attivare la funzione di memorizzazione sequenziale delle stazioni migliori. Premere per disattivare la funzione di memorizzazione sequenziale delle stazioni migliori.
DISPLAY	Premendo questo tasto si abbassa rapidamente il livello del volume, di circa il 90%. Premere nuovamente il tasto per tornare al livello di volume originale.
FUNCTION	Nessuna funzione.

Letture DVD e lettore multi-DVD

Tasto	Funzionamento
TEXT	Premere per attivare e disattivare la pausa.
AUDIO	Premere per selezionare l'intervallo di ripetizione.
DISPLAY	Premendo questo tasto si abbassa rapidamente il livello del volume, di circa il 90%. Premere nuovamente il tasto per tornare al livello di volume originale.
FUNCTION	Nessuna funzione.

AUX

Tasto	Funzionamento
TEXT	Premere per attivare e disattivare la sonorità.
AUDIO	Nessuna funzione.
DISPLAY	Premendo questo tasto si abbassa rapidamente il livello del volume, di circa il 90%. Premere nuovamente il tasto per tornare al livello di volume originale.
FUNCTION	Nessuna funzione.



Uso della sorgente AUX

Un interconnettore IP-BUS-RCA come il CD-RB20/CD-RB10 (venduto a parte) consente di collegare quest'unità a un apparecchio ausiliario dotato di uscita RCA. Per ulteriori dettagli, vedere il manuale utente dell'interconnettore IP-BUS-RCA.

Selezione della sorgente AUX

● Premere SOURCE per selezionare AUX come sorgente.

Premere **SOURCE** fino a quando sul display viene visualizzata l'indicazione **AUX**.

▪ Se non è stata attivata l'impostazione dell'apparecchio ausiliario, non è possibile selezionare **AUX**. Per ulteriori dettagli, vedere *Attivazione/di-sattivazione dell'impostazione di un apparecchio ausiliario* a pagina 52.

Impostazione del titolo AUX

È possibile modificare il titolo visualizzato per la sorgente **AUX**.

1 Dopo aver selezionato AUX come sorgente, premere FUNCTION e tenerlo premuto fino a quando sul display viene visualizzata l'indicazione TITLE.

2 Per selezionare il tipo di carattere desiderato, premere il tasto 1.

Premere ripetutamente il tasto **1** per alternare i seguenti tipi di carattere:

Alfabeto (maiuscole)—Alfabeto (minuscole)—Caratteri Europei, quali quelli accentati (es., á à ä ç)

▪ Per inserire numeri, premere il tasto **2**.

3 Premere ▲ o ▼ per selezionare una lettera dell'alfabeto.

A ogni pressione di **▲** viene visualizzata una lettera dell'alfabeto nell'ordine **A B C ... X Y Z**, numeri e simboli nell'ordine **1 2 3 ... @ # <**. A ogni pressione di **▼** viene visualizzata una lettera in ordine inverso, cioè **Z Y X ... C B A**.



4 Premere ► per spostare il cursore sulla posizione del carattere successivo.

Quando è visualizzata la lettera che si desidera, premere **►** per spostare il cursore sulla posizione successiva e poi selezionare la lettera seguente. Premere **◀** per spostarsi all'indietro sul display.

5 Spostare il cursore sull'ultima posizione premendo ► dopo l'immissione del titolo.

Quando si preme **►** una o più volte, il titolo immesso viene memorizzato.

6 Premere BAND per tornare al display della riproduzione. 

Uso dei diversi display di intrattenimento

È possibile utilizzare i display di intrattenimento mentre si ascolta ognuna delle sorgenti sonore.

• Quando è selezionata la modalità di funzionamento 2, questa funzione non è disponibile.

● Premere ENTERTAINMENT.

Ogni volta che si preme **ENTERTAINMENT** il display cambia nell'ordine seguente: Aspetto sfondo 1—Aspetto sfondo 2—Aspetto sfondo 3—Aspetto sfondo 4—Indicatore di livello 1—Indicatore di livello 2—Schermo cinematografico 1—Schermo cinematografico 2—Orologio di intrattenimento—Visualizzazione dell'icona della sorgente 

Altre funzioni

Introduzione al funzionamento del sistema DAB

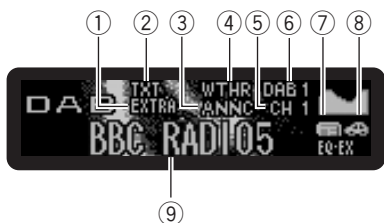

È possibile usare quest'unità per controllare un sintonizzatore DAB (GEX-P700DAB), venduto a parte.

Per dettagli sul funzionamento, vedere il manuale d'istruzioni del sintonizzatore DAB (questa unità è un'unità principale di gruppo 1). Questa sezione fornisce informazioni sulle operazioni DAB con questa unità diverse da quelle descritte nel manuale d'istruzioni del sintonizzatore DAB.

① Indicatore EXTRA (XTR)

Mostra che il servizio correntemente ricevuto dispone di una componente del servizio secondaria.

② Indicatore TXT

Mostra che il servizio correntemente ricevuto dispone di un'etichetta dinamica.

③ Indicatore ANNC

Mostra quando viene ricevuto un annuncio.

④ Indicatore WTHR

Mostra quando viene ricevuto un bollettino meteorologico locale.

⑤ Indicatore numero di preselezione

Mostra la preselezione selezionata.

⑥ Indicatore di banda

Mostra su quale banda è sintonizzato il sintonizzatore DAB.

⑦ Indicatore News

Mostra quando viene ricevuto un notiziario.

⑧ Indicatore Traffic

Mostra quando viene ricevuto un notiziario sul traffico.

⑨ Indicatore dell'etichetta del servizio

Mostra su quale servizio è sintonizzato il sintonizzatore DAB.

Funzionamento

Con questa unità è possibile utilizzare le seguenti funzioni. (Le pagine di riferimento si riferiscono a questo manuale.)

- *Funzione PTY disponibile* (Vedere nella pagina seguente.)
- *Uso dell'etichetta dinamica* (Vedere nella pagina seguente.)

Inoltre, il funzionamento delle due funzioni seguenti con questa unità è diverso. (Le pagine di riferimento si riferiscono al manuale d'istruzioni del sintonizzatore DAB retraibile.)

- *Modifica dell'etichetta* (vedere a pagina 13.)
- *Controllo degli annunci con il menu delle funzioni* (vedere a pagina 19.)

Questo prodotto non dispone delle seguenti tre funzioni. (Le pagine di riferimento si riferiscono al manuale d'istruzioni del sintonizzatore DAB retraibile.)

- *Funzione elenco dei servizi* (vedere a pagina 15.)
- *Funzione del filtro della lingua* (vedere a pagina 15.)
- *Uso del tasto PGM* (vedere a pagina 26.)

Modifica dell'etichetta

Premendo il tasto **DISPLAY** le indicazioni cambiano nel seguente ordine:

Service label (Etichetta del servizio)—SC label (Etichetta della componente del servizio)—DAB text (Etichetta dinamica)—Ensemble label (Etichetta dell'insieme)—PTY (Etichetta PTY)



Nota

Con componenti del servizio che non dispongono di etichetta della componente del servizio o di etichetta dinamica, non è possibile la commutazione tra l'etichetta della componente del servizio e l'etichetta dinamica.

Controllo degli annunci con il menu delle funzioni

Quando si utilizza **◀ o ▶** nel passaggio 2, le indicazioni vengono visualizzate nell'ordine seguente:

Weather (Notizie flash sul tempo dell'area)
—**Announce** (Annuncio)



Note

- Premere senza rilasciare **TA** per attivare la funzione **News**. Per disattivare la funzione **News**, premere senza rilasciare **TA**.
- Quando è attivata la funzione **Announce**, vengono anche attivati Warning/service, Event announcement, Special event, Finance, Sports e Information.

Funzione PTY disponibile

È possibile selezionare il codice PTY desiderato fra i codici PTY che possono essere ricevuti. Le funzioni DAB PTY differiscono leggermente dalle funzioni RDS PTY. Non confondere le funzioni DAB PTY con le funzioni RDS PTY.

Ricerca codice PTY

- 1 Premere **FUNCTION** per selezionare la selezione del tipo di programma (PTY).
- 2 Premere **◀ o ▶** per selezionare un tipo di programma.
- 3 Premere **▲** per avviare la ricerca.



Nota

Il metodo PTY visualizzato è ristretto (Narrow). Non è possibile selezionare il metodo esteso (Wide) quando si usa una sorgente DAB.

Uso dell'etichetta dinamica

L'etichetta dinamica fornisce informazioni in testo riguardanti la componente del servizio correntemente in ascolto. È possibile scorrere le informazioni visualizzate.



Note

- Il sintonizzatore memorizza automaticamente le ultime tre etichette dinamiche ricevute, sostituendo il testo della ricezione meno recente con nuovo testo, appena viene ricevuto.
- È possibile memorizzare dati fino a un massimo di sei trasmissioni di etichetta dinamica nei tasti **1-6**.

Visualizzazione dell'etichetta dinamica

- 1 Premere **TEXT** per visualizzare l'etichetta dinamica.

Viene visualizzata l'etichetta dinamica della stazione che sta trasmettendo correntemente.

- È possibile annullare il display dell'etichetta dinamica premendo **TEXT** o **BAND**.
- Se correntemente non viene ricevuta nessuna etichetta dinamica, sul display viene visualizzata l'indicazione **NO TEXT**.

Altre funzioni

2 Premere ◀ o ▶ per richiamare le tre più recenti etichette dinamiche.

Premendo ◀ o ▶ si alterna il display del testo radio corrente con quello delle tre più recenti etichette dinamiche.

- Se in memoria non sono presenti dati relativi all'etichetta dinamica, il display non cambia.

3 Premere ▼ per scorrere l'etichetta dinamica.

- Procedere alla visione dell'etichetta dinamica solo dopo aver parcheggiato la vettura in un luogo sicuro.
- Se si preme ▲, si ritorna alla prima riga.
- Se si seleziona di nuovo la modalità di etichetta dinamica dopo averla annullata, le informazioni ottenute possono risultare aggiornate alle ultime informazioni disponibili.

Memorizzazione e richiamo dell'etichetta dinamica

È possibile memorizzare dati fino a un massimo di sei trasmissioni di etichetta dinamica nei tasti 1-6.

1 Visualizzare l'etichetta dinamica che si desidera salvare in memoria.

Vedere *Visualizzazione dell'etichetta dinamica* nella pagina precedente.

2 Premere e tenere premuto uno dei tasti 1-6 per memorizzare l'etichetta dinamica selezionata.

Viene visualizzato il numero di memoria e l'etichetta dinamica selezionata viene memorizzata.

Da questo momento, premendo lo stesso tasto nel display dell'etichetta dinamica, il testo memorizzato viene richiamato dalla memoria. □

Introduzione al funzionamento del DVD

È possibile utilizzare questa unità con un lettore DVD o un lettore multi-DVD venduto a parte.

Per dettagli relativi al funzionamento, vedere il manuale d'istruzioni del lettore DVD o del lettore multi-DVD. Questa sezione fornisce informazioni sulle operazioni DVD con questa unità diverse da quelle descritte nel manuale d'istruzioni del lettore DVD o del lettore multi-DVD.

Funzionamento

È possibile utilizzare la seguente funzione con questa unità. (La pagina di riferimento si riferisce al presente manuale.)

- *Uso delle funzioni lista di riproduzione ITS e titolo del disco* (Vedere nella pagina seguente.)

Inoltre il funzionamento delle seguenti funzioni risulta differente con questa unità. (La pagina di riferimento si riferisce al presente manuale.)

- *Commutazione del menu funzioni* (Vedere in questa pagina.)

Commutazione del menu funzioni

- Durante la riproduzione DVD, premere **FUNCTION** per visualizzare i nomi delle funzioni.

Se si preme ripetutamente **FUNCTION**, sul display vengono visualizzate le funzioni seguenti:

Repeat (riproduzione ripetuta)—**Pause** (pausa)

- **Durante la riproduzione Video CD, premere FUNCTION per visualizzare i nomi delle funzioni.**

Se si preme ripetutamente **FUNCTION**, sul display vengono visualizzate le funzioni seguenti:

Repeat (riproduzione ripetuta)—**Pause**
(pausa)

- **Durante la riproduzione CD, premere FUNCTION per visualizzare i nomi delle funzioni.**

Se si preme ripetutamente **FUNCTION**, sul display vengono visualizzate le funzioni seguenti:

Repeat (riproduzione ripetuta)—**Random** (riproduzione casuale)—**Scan** (lettura a scansione)—**ITS Play** (riproduzione ITS)—**Pause**
(pausa)



Note

- Quando si utilizza questa unità con un lettore multi-DVD, è possibile passare a **ITS Play**.
- La funzione riproduzione ripetuta può risultare diversa in base ai tipi di dischi.
 - Durante la riproduzione DVD, premere ◀ o ▶ per selezionare l'intervallo di ripetizione.
 - Durante la riproduzione CD video o CD, premere ▲ o ▼ per attivare o disattivare la riproduzione ripetuta.

Uso delle funzioni lista di riproduzione ITS e titolo del disco

Quando si utilizza questa unità con un lettore multi-DVD, durante la riproduzione CD, è possibile utilizzare queste funzioni. Il funzionamento è analogo a quello del lettore multi-CD. Vedere la sezione lettore multi-CD. ▣

Informazioni supplementari

Spiegazione dei messaggi di errore del lettore CD incorporato

Quando si contatta il rivenditore o il Centro assistenza Pioneer più vicino, accertarsi di riportare il messaggio di errore.

Messaggio	Causa	Azione
ERROR-11, 12, 17, 30	Disco sporco	Pulire il disco.
ERROR-11, 12, 17, 30	Disco graffiato	Sostituire il disco.
ERROR-10, 11, 12, 15, 17, 30, A0	Elettrica o meccanica	Spegnere e accendere il motore oppure passare a una sorgente diversa e poi di nuovo al lettore CD.
ERROR-15	Il disco inserito non contiene dati	Sostituire il disco.
ERROR-22, 23	Il formato CD non può essere riprodotto	Sostituire il disco.
ERROR-44	Tutti i brani sono saltati	Sostituire il disco.
No Audio	Il disco inserito non contiene file che è possibile riprodurre	Sostituire il disco.
TRK SKIPPED	Il disco inserito contiene file WMA protetti da tecnologia DRM	Sostituire il disco.
PROTECT	Tutti i file nel disco inserito sono protetti da tecnologia DRM	Sostituire il disco.



Cura del lettore CD

- Usare solo CD contrassegnati con uno dei due marchi Compact Disc Digital Audio riportati di seguito.



- Usare solo CD normali, rotondi. Se si inseriscono CD dalla forma irregolare, non rotonda, essi potrebbero far inceppare il lettore CD o non essere riprodotti correttamente.



- Prima della riproduzione, controllare in tutti i CD l'eventuale presenza di rotture, graffi o deformazioni. I CD che presentano rotture o graffi o che sono deformati potrebbero non essere riprodotti correttamente. Non utilizzare tali tipi di dischi.
- Evitare di toccare la superficie registrata (non stampata) quando si maneggia il disco.
- Quando non si utilizzano, conservare i dischi nelle rispettive custodie.
- Tenere i dischi lontano dalla luce solare diretta e non esporli ad alte temperature.
- Non attaccare etichette, non scrivere e non applicare prodotti chimici sulla superficie dei dischi.
- Per pulire un CD, passare delicatamente un panno morbido sul disco procedendo dal centro verso l'esterno.



Informazioni supplementari

- Se nella stagione fredda si usa il riscaldamento, può formarsi della condensa sui componenti contenuti all'interno del lettore CD. La condensa può far sì che il lettore non funzioni correttamente. Se si ritiene che la condensa possa rappresentare un problema, spegnere il lettore CD per un'ora, in modo da consentirgli di asciugare e pulire tutti i dischi umidi con un panno morbido per rimuovere l'umidità.
- Le asperità della strada possono far interrompere la riproduzione di un CD.

Dischi CD-R/CD-RW

- Quando vengono utilizzati dischi CD-R/CD-RW, la riproduzione è possibile solo per i dischi che sono stati chiusi.
- I dischi CD-R/CD-RW registrati per mezzo di un registratore CD musicale o di un personal computer potrebbero non essere riproducibili a causa delle caratteristiche dei dischi stessi, in seguito a graffi o sporcizia sulla loro superficie, o in seguito a sporcizia, condensa, ecc. sulla lente di questa unità.
- Potrebbe non essere possibile riprodurre dischi registrati su un personal computer, a seconda delle impostazioni delle applicazioni e dell'ambiente. Registrare con il formato corretto. (Per ulteriori dettagli, contattare il produttore dell'applicazione.)
- La riproduzione di dischi CD-R/CD-RW potrebbe diventare impossibile in caso di esposizione diretta alla luce solare, in presenza di alte temperature o a seconda delle condizioni di conservazione all'interno del veicolo.
- Questa unità potrebbe non visualizzare titoli o altri testi memorizzati su un disco CD-R/CD-RW (in caso di dati audio (CD-DA)).
- Questa unità riconosce la funzione di salto dei brani dei CD-R/CD-RW. I brani conte-

nenti informazioni di salto vengono pertanto automaticamente omessi (in caso di dati audio (CD-DA)).

- Quando nell'unità si inserisce un disco CD-RW, il tempo di attesa per la riproduzione risulta più lungo rispetto a quello di normali dischi CD o CD-R.
- Prima dell'utilizzo di dischi CD-R/CD-RW leggere le relative precauzioni.

File MP3, WMA, AAC e WAV

- MP3 è l'abbreviazione di MPEG Audio Layer 3 e si riferisce a uno standard tecnologico per la compressione audio.
- WMA è l'acronimo di Windows Media™ Audio e si riferisce a una tecnologia di compressione audio sviluppata da Microsoft Corporation. I dati WMA possono essere codificati utilizzando Windows Media Player versione 7 o successiva.
- AAC è l'acronimo di Advanced Audio Coding e si riferisce a uno standard tecnologico per la compressione audio.
- WAV è l'abbreviazione di Waveform, un formato file audio standard per Windows®.
- Questa unità potrebbe non funzionare correttamente con alcune applicazioni utilizzate per codificare i file WMA.
- A seconda della versione di Windows Media Player utilizzata per codificare i file WMA, i nomi degli album e altre informazioni di testo potrebbero non essere visualizzate correttamente.
- Quando si avvia la riproduzione dei file WMA/AAC codificati con dati immagine, potrebbe intercorrere un ritardo di alcuni istanti.

Informazioni supplementari

- Questa unità consente di riprodurre file MP3/WMA/AAC/WAV su dischi CD-ROM, CD-R e CD-RW. È possibile riprodurre registrazioni su disco compatibili con il livello 1 e il livello 2 dello standard ISO9660 e con il file system Romeo e Joliet.
- È possibile riprodurre dischi registrati compatibili multi-sessione.
- I file MP3/WMA/AAC/WAV non sono compatibili con il trasferimento dati scrittura a pacchetti.
- Il numero massimo di caratteri che è possibile visualizzare per un nome file, inclusa l'estensione (.mp3, .wma, .m4a o .wav), è 64, a partire dal primo carattere.
- Il numero massimo di caratteri che è possibile visualizzare per un nome cartella è 64.
- Nel caso di file registrati utilizzando il file system Romeo, è possibile visualizzare solo i primi 64 caratteri.
- Quando si riproducono dischi con file MP3/WMA/AAC/WAV e dati audio (CD-DA) come CD-EXTRA e CD MODALITÀ MISTA, è possibile riprodurre entrambi i tipi solo alternando tra la modalità MP3/WMA/AAC/WAV e CD-DA.
- La sequenza di selezione delle cartelle per la riproduzione e le altre operazioni corrisponde alla sequenza di scrittura utilizzata dal software di scrittura. Per questo motivo, la sequenza prevista per la riproduzione potrebbe non coincidere con la sequenza di riproduzione effettiva. Tuttavia, sono disponibili anche alcuni software di scrittura che consentono di impostare l'ordine di riproduzione.
- Alcuni CD audio contengono brani che si succedono senza alcuna pausa. Quando questi dischi vengono convertiti in file MP3/WMA/AAC/WAV e masterizzati su CD-R/CD-RW/CD-ROM, questo lettore riproduce tali brani con una breve pausa tra gli stessi, indipendentemente dalla lunghezza della pausa che intercorre tra i brani sul CD audio originale.



Importante

- Quando si assegnano nomi ai file MP3/WMA/AAC/WAV, aggiungere l'estensione file corrispondente (.mp3, .wma, .m4a o .wav).
- Questa unità riproduce file con estensione nome file (.mp3, .wma, .m4a o .wav) come file MP3/WMA/AAC/WAV. Per prevenire rumori e malfunzionamenti, non utilizzare queste estensioni per file diversi dai file MP3/WMA/AAC/WAV.

Informazioni supplementari sul formato MP3

- I file sono compatibili con i formati tag ID3 Versione 1.0, 1.1, 2.2, 2.3 e 2.4 per la visualizzazione dell'album (titolo del disco), del brano (titolo del brano), dell'artista (artista del brano) e i commenti. Viene data la priorità alle Versioni 2.x delle tag ID3 in caso siano presenti contemporaneamente le Versioni 1.x e le Versioni 2.x.
- La funzione di enfaticizzazione è valida solo quando vengono riprodotti file MP3 con frequenze di 32, 44,1 e 48 kHz. (È possibile riprodurre frequenze di campionamento di 16, 22,05, 24, 32, 44,1 e 48 kHz.)
- Non è supportata la compatibilità con la lista di riproduzione m3u.
- Non è supportata la compatibilità con i formati MP3i (MP3 interattivo) o mp3 PRO.
- La qualità audio dei file MP3 generalmente è direttamente proporzionale alla velocità in bit. Questa unità può riprodurre registrazioni con velocità in bit comprese tra 8 e 320 kbps, ma per fruire di una qualità audio soddisfacente, si consiglia di utilizzare esclusivamente dischi registrati con velocità in bit di almeno 128 kbps.

Informazioni supplementari

Informazioni supplementari sul formato WMA

- Questa unità riproduce file WMA codificati con Windows Media Player versione 7, 7.1, 8 e 9.
- È possibile riprodurre file WMA esclusivamente con frequenze di 32, 44,1 e 48 kHz.
- La qualità audio dei file WMA generalmente è direttamente proporzionale alla velocità in bit. Questa unità può riprodurre registrazioni con velocità in bit comprese tra 48 e 320 kbps (CBR) o tra 48 kbps e 384 kbps (VBR), ma per fruire di una qualità audio soddisfacente, si consiglia di utilizzare esclusivamente dischi registrati con velocità in bit alta.
- Questa unità non supporta i seguenti formati.
 - Windows Media Audio 9 Professional (canali 5.1)
 - Windows Media Audio 9 Lossless
 - Windows Media Audio 9 Voice

Informazioni supplementari sul formato AAC

- Questa unità riproduce i file AAC codificati con iTunes® versione 4.1.1.54.
- Questa unità riproduce file AAC con frequenze di campionamento di 11,025, 16, 22,05, 24, 32, 44,1 e 48 kHz.
- La qualità audio dei file AAC generalmente è direttamente proporzionale alla velocità in bit. Questa unità può riprodurre registrazioni con velocità di trasmissione comprese tra 16 e 320 kbps, ma per fruire di una qualità audio soddisfacente, si consiglia di utilizzare esclusivamente dischi registrati con velocità di trasmissione alta.
- Questa unità non supporta i seguenti formati.
 - Apple Lossless

Informazioni supplementari sul formato WAV

- Questa unità riproduce file WAV codificati in formato PCM lineare (LPCM) o in formato MS ADPCM.
- È possibile riprodurre file WAV esclusivamente con frequenze di 16, 22,05, 24, 32, 44,1 e 48 kHz (LPCM) o 22,05 e 44,1 kHz (MS ADPCM). La frequenza di campionamento visualizzata nel display potrebbe essere approssimata.
- La qualità audio dei file WAV generalmente è direttamente proporzionale al numero dei bit di quantizzazione. Questa unità può riprodurre registrazioni con 8 e 16 bit di quantizzazione (LPCM) o 4 bit di quantizzazione (MS ADPCM), ma per fruire di una qualità audio soddisfacente, si consiglia di utilizzare esclusivamente dischi registrati con un numero di bit di quantizzazione alto. 

Informazioni sulle cartelle e sui file MP3/WMA/AAC/WAV

- Di seguito viene illustrata la struttura dei CD-ROM con file MP3/WMA/AAC/WAV. Le cartelle secondarie vengono mostrate come cartelle all'interno della cartella correntemente selezionata.

Informazioni supplementari

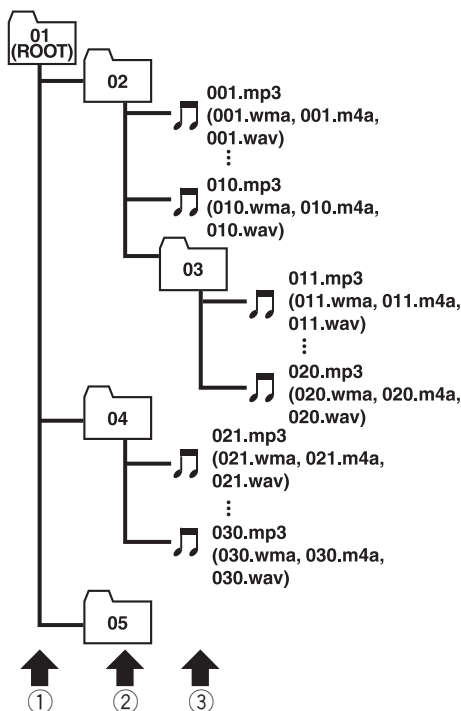

istanti di ritardo prima dell'avvio della riproduzione. Per questo motivo si consiglia di creare dischi con non più di 2 livelli.

- È possibile riprodurre fino a 99 cartelle in un disco.

① Primo livello

② Secondo livello

③ Terzo livello

Note

- Questa unità assegna numeri alle cartelle. L'utente non può assegnare numeri alle cartelle.
- Non è possibile esplorare cartelle in cui non sono presenti file MP3/WMA/AAC/WAV. (Tali cartelle vengono ignorate senza visualizzare il numero della cartella.)
- È possibile riprodurre file MP3/WMA/AAC/WAV presenti in un massimo di 8 livelli di cartelle. Tuttavia, in caso di dischi in cui sono presenti numerosi livelli, intercorreranno alcuni

Informazioni supplementari

Terminologia

AAC

AAC è l'acronimo di Advanced Audio Coding e si riferisce a uno standard tecnologico per la compressione audio utilizzato con gli standard MPEG 2 e MPEG 4.

Bit di quantizzazione lineare

I bit di quantizzazione lineare rappresentano un fattore che determina la qualità complessiva dell'audio; la qualità audio è direttamente proporzionale alla "profondità dei bit". Tuttavia, aumentando la profondità dei bit aumenta anche la quantità dei dati e, quindi, lo spazio di archiviazione richiesto.

Formato ISO9660

Lo standard internazionale per la logica di formato delle cartelle e dei file nei CD-ROM. Per il formato ISO9660 sussistono i due seguenti livelli di limitazioni.

Livello 1:

Il nome del file è in formato 8.3 (il nome è formato da un massimo di 8 caratteri, di mezzo byte in lettere maiuscole anglosassoni e da caratteri numerici di mezzo byte e del segno "_", con un'estensione file di tre caratteri).

Livello 2:

Il nome file può avere un massimo di 31 caratteri (incluso il segno di separazione "." e l'estensione file). Ciascuna cartella contiene meno di 8 gerarchie.

Formati estesi

Joliet:

I nomi file possono avere un massimo di 64 caratteri.

Romeo:

I nomi file possono avere un massimo di 128 caratteri.

m3u

Le liste di riproduzione create utilizzando il software "WINAMP" hanno un'estensione file lista di riproduzione (.m3u).

Modulazione PCM lineare (LPCM)/ Codice impulso

Modulazione a codice impulso lineare, il sistema di registrazione del segnale utilizzato per i CD musicali e i DVD.

MP3

MP3 è l'abbreviazione di MPEG Audio Layer 3, uno standard di compressione audio definito da un gruppo di lavoro (MPEG) dell'organizzazione ISO (International Standards Organization). Lo standard MP3 consente di comprimere dati audio a circa 1/10 del livello di un disco convenzionale.

MS ADPCM

Modulazione a codice impulso differenziale adattivo di Microsoft, il sistema di registrazione del segnale utilizzato per il software multimediale di Microsoft Corporation.

Multi-sessione

Per multi-sessione si intende un metodo di registrazione che consente di registrare successivamente dati supplementari. Quando si registrano dati su CD-ROM, CD-R o CD-RW, ecc., tutti i dati, dall'inizio alla fine, vengono gestiti come un'unità o una sessione singola. Il metodo multi-sessione è un metodo che consente di registrare in un disco almeno 2 sessioni.

Scrittura a pacchetti

Termine generale che si riferisce al metodo di scrittura su CD-R, ecc. e al tempo necessario per un file, analogamente a quanto avviene per i file su dischi floppy o dischi rigidi.

Informazioni supplementari

Tag ID3

Si riferisce a un metodo utilizzato per incorporare informazioni relative ai brani nei file MP3. Queste informazioni incorporate possono includere il titolo del brano, il nome degli artisti, il titolo dell'album, il genere musicale, l'anno di produzione, commenti e altri dati. È possibile modificare liberamente i contenuti utilizzando software con funzioni di modifica tag ID3. Sebbene le tag presentano limitazioni relative al numero di caratteri, è possibile visualizzare le informazioni quando il brano viene riprodotto.

VBR

VBR è l'acronimo di variable bit rate, velocità in bit variabile. Generalmente, la velocità in bit costante (constant bit rate, CBR) è più diffusamente utilizzata. Tuttavia, regolando flessibilmente la velocità in bit in base alle esigenze della compressione audio, è possibile ottenere una qualità audio che privilegia la compressione.

Velocità in bit

Esprime il volume dei dati trasmessi al secondo o unità bps (bit per secondo). Più alta la velocità, maggiore sarà la quantità di informazioni disponibili per la riproduzione audio. Utilizzando lo stesso metodo di codifica (come lo standard MP3), la qualità audio è direttamente proporzionale alla velocità.

WAV

WAV è l'abbreviazione di Waveform, un formato file audio standard per Windows®.

WMA

WMA è l'acronimo di Windows Media™ Audio e si riferisce a una tecnologia di compressione audio sviluppata da Microsoft Corporation. I dati WMA possono essere codificati utilizzando Windows Media Player versione 7 o successiva.

Microsoft, Windows Media e il logo Windows sono marchi o marchi registrati di Microsoft Corporation negli Stati Uniti e/o in altri Paesi. ■

Informazioni supplementari

Dati tecnici

Generale

Alimentazione 14,4 V di c.c. (variazioni permissibili da 10,8 a 15,1 V)

Messa a terra Negativa

Consumo massimo 10,0 A

Dimensioni (L × A × P):

DIN

Unità principale ... 178 × 50 × 157 mm

Pannello anteriore 188 × 58 × 19 mm

D

Unità principale ... 178 × 50 × 162 mm

Pannello anteriore 170 × 46 × 14 mm

Peso 1,4 kg

Audio

Potenza d'uscita massima

..... 50 W × 4

..... 50 W × 2/4 Ω + 70 W × 1/2 Ω (per il subwoofer)

Potenza d'uscita continua

..... 27 W × 4 (DIN 45324, +B=14,4 V)

Impedenza di carico 4 Ω (variazioni consentite da 4 a 8 Ω [2 Ω per 1 canale])

Livello massimo di uscita e impedenza di uscita al preamplificatore 2,2 V/1 kΩ

Equalizzatore (equalizzatore parametrico a 3 bande):

Bassi

Frequenze 40/80/100/160 Hz

Fattore Q 0,35/0,59/0,95/1,15 (+6 dB quando aumentato)

Guadagno ±12 dB

Medi

Frequenze 200/500/1k/2k Hz

Fattore Q 0,35/0,59/0,95/1,15 (+6 dB quando aumentato)

Guadagno ±12 dB

Alti

Frequenze 3,15k/8k/10k/12,5k Hz

Fattore Q 0,35/0,59/0,95/1,15 (+6 dB quando aumentato)

Guadagno ±12 dB

Contorno della sonorità:

Bassi +3,5 dB (100 Hz), +3 dB (10 kHz)

Medi +10 dB (100 Hz), +6,5 dB (10 kHz)

Alti +11 dB (100 Hz), +11 dB (10 kHz)

(volume: -30 dB)

Controlli di tono:

Bassi

Frequenze 40/63/100/160 Hz

Guadagno ±12 dB

Alti

Frequenze 2,5k/4k/6,3k/10k Hz

Guadagno ±12 dB

HPF:

Frequenze 50/80/125 Hz

Pendenza -12 dB per ottava

Subwoofer:

Frequenze 50/80/125 Hz

Pendenza -18 dB per ottava

Guadagno ±12 dB

Fase Normale e invertita

Letture CD

Sistema Sistema audio per compact disc

Dischi utilizzabili Compact disc

Formato segnale:

Frequenza di campionamento 44,1 kHz

Bit di quantizzazione lineare 16

Caratteristiche di frequenza

..... da 5 a 20.000 Hz (±1 dB)

Rapporto segnale/rumore ... 94 dB (a 1 kHz) (rete IEC-A)

Gamma dinamica 92 dB (a 1 kHz)

Numero di canali 2 (stereo)

Formato di decodifica MP3

..... MPEG-1 & 2 Audio Layer 3

Formato di decodifica WMA

..... Ver. 7, 7.1, 8, 9

Formato di decodifica AAC

..... AAC MPEG-4 (codifica solo tramite iTunes®)

Formato segnale WAV PCM lineare & MS ADPCM

Sintonizzatore FM

Gamma di frequenza da 87,5 a 108,0 MHz

Sensibilità 8 dBf (0,7 μV, 75 Ω, mono, rapporto S/R: 30 dB)

Sensibilità di silenziamento a 50 dB

..... 10 dBf (0,9 μV, 75 Ω, mono)

Rapporto segnale/rumore ... 75 dB (rete IEC-A)

Informazioni supplementari

Distorsione 0,3 % (a 65 dBf, 1 kHz, stereo)
 0,1 % (a 65 dBf, 1 kHz, mono)
 Risposta in frequenza da 30 a 15.000 Hz (± 3 dB)
 Separazione stereo 45 dB (a 65 dBf, 1 kHz)
 Selettività 80 dB (± 200 kHz)

Sintonizzatore MW

Gamma di frequenza da 531 a 1.602 kHz (9 kHz)
 Sensibilità 18 μV (rapporto S/R: 20 dB)
 Rapporto segnale/rumore ... 65 dB (rete IEC-A)

Sintonizzatore LW

Gamma di frequenza da 153 a 281 kHz
 Sensibilità 30 μV (rapporto S/R: 20 dB)
 Rapporto segnale/rumore ... 65 dB (rete IEC-A)

Questo prodotto è conforme al DM 28/8/1995, N° 548, ottemperando alle prescrizioni di cui al DM 25/6/1985 (par. 3, All. A) e DM 27/8/1987 (All. I).



Nota

Caratteristiche tecniche e design sono soggetti a modifiche senza preavviso a causa di migliorie.

Hartelijk dank voor het aanschaffen van dit Pioneer-product.

Lees deze bedieningsaanwijzingen door zodat u weet hoe uw model werkt. *Als u de aanwijzingen heeft gelezen, kunt u deze handleiding het best op een veilige plaats opbergen zodat u hem altijd bij de hand heeft voor later.*

01 Voor u begint

- Over dit toestel **75**
- Over deze handleiding **75**
- Bij problemen **75**
- Kenmerken **75**
- Over WMA **76**
- Over AAC **76**
- Uw toestel tegen diefstal beveiligen **77**
 - Voorpaneel verwijderen **77**
 - Voorpaneel bevestigen **77**
- Over de demofunctie **77**
 - Functie tegengesteld **78**
 - Functiedemo **78**
- Gebruik en onderhoud van de afstandsbediening **78**
 - Batterij installeren **78**
 - Afstandsbediening gebruiken **78**
- Over de gebruiksmodus **79**

02 Wat is wat

- Hoofdtoestel **80**
- Afstandsbediening **81**

03 Basishandelingen

- Toestel inschakelen **82**
- Signaalbron selecteren **82**
- Disc insteken **82**
- Volume afstellen **83**
- Toestel uitschakelen **83**

04 Tuner

- Naar de radio luisteren **84**
- Inleiding tot bediening van de geavanceerde tunerfuncties **85**
- Frequenties van zenders opslaan en oproepen **85**
- Op sterke signalen afstemmen **85**
- Frequenties van de sterkste zenders opslaan **86**

05 RDS

- Inleiding RDS-bediening **87**

- Weergave RDS-display wijzigen **87**
- Alternatieve frequenties kiezen **88**
 - PI-zoeken gebruiken **88**
 - PI-zoeken voor voorkeuzezenders gebruiken **88**
 - Alleen zenders met regionale programmering zoeken **89**
- Verkeersberichten ontvangen **89**
- PTY-functies gebruiken **90**
 - RDS-zender via PTY-informatie zoeken **90**
 - Onderbreking door nieuwsberichten gebruiken **90**
 - PTY-nooduitzendingen ontvangen **91**
- Radiotekst gebruiken **91**
 - Radiotekst weergeven **91**
 - Radiotekst opslaan en oproepen **91**
- PTY-lijst **92**

06 Ingebouwde CD-speler

- Afspelen van een CD **93**
- Inleiding geavanceerde bediening van de ingebouwde CD-speler **94**
- Herhaald afspelen **94**
- Fragmenten in willekeurige volgorde afspelen **94**
- Fragmenten op een CD scannen **95**
- Het afspelen van een CD onderbreken **95**
- Compressie en BMX gebruiken **95**
- Zoekmethode selecteren **95**
- Elke 10 fragmenten op de huidige disc zoeken **96**
- Functies voor discitels gebruiken **96**
 - Discitels invoeren **96**
 - Discitels weergeven **97**
- CD TEXT-functies gebruiken **97**
 - Titels op CD TEXT-discs weergeven **97**
 - Titels over het display laten schuiven **98**

07 MP3/WMA/AAC/WAV-speler

- MP3/WMA/AAC/WAV afspelen **99**
- Inleiding geavanceerde bediening van de ingebouwde CD-speler (MP3/WMA/AAC/WAV) **100**
- Herhaald afspelen **100**
- Fragmenten in willekeurige volgorde afspelen **101**
- Mappen en fragmenten scannen **101**
- Het afspelen van MP3/WMA/AAC/WAV onderbreken **102**
- Selecteren van mappen uit de maptitellijst **102**
- Compressie en BMX gebruiken **102**
- Zoekmethode selecteren **103**
- Elke 10 fragmenten in de huidige map zoeken **103**
- Tekstinformatie op een MP3/WMA/AAC/WAV-disc weergeven **103**
 - Bij het afspelen van een MP3/WMA-disc **103**
 - Bij het afspelen van een AAC-disc **104**
 - Bij het afspelen van een WAV-disc **104**
- Door tekstinformatie op het display bladeren **104**

08 Multi-CD-speler

- Afspelen van een CD **105**
- Multi-CD-speler met 50 discs **105**
- Inleiding voor geavanceerde bediening van de multi-CD-speler **106**
- Herhaald afspelen **106**
- Fragmenten in willekeurige volgorde afspelen **106**
- CD's en fragmenten scannen **107**
- Het afspelen van een CD onderbreken **107**
- ITS-speellijsten gebruiken **107**
 - Speellijst met ITS-programmering maken **108**
 - ITS-speellijst afspelen **108**

- Fragment van de ITS-speellijst verwijderen **108**
- CD van de ITS-speellijst verwijderen **109**

Functies voor disc-titels gebruiken **109**

- Disc-titels invoeren **109**
- Disc-titels weergeven **110**
- Selecteren van discs van de disc-titellijst **110**

CD TEXT-functies gebruiken **111**

- Titels op CD TEXT-discs weergeven **111**
- Titels over het display laten schuiven **111**

Compressie en basversterking gebruiken **111**

09 Audio-instellingen

- Inleiding audio-instellingen **113**
- Equalizercurven compenseren (EQ-EX) **113**
- Balansinstelling gebruiken **113**
- Equalizer gebruiken **114**
 - Equalizercurven oproepen **114**
 - Equalizercurven aanpassen **114**
 - Fijnafstelling van de equalizercurve **115**
- Lage en hoge tonen aanpassen **115**
 - Niveau van de lage en hoge tonen aanpassen **116**
 - Frequentie van de lage tonen selecteren **116**
 - Frequentie van de hoge tonen selecteren **116**
- Loudness-functie aanpassen **116**
- Uitgangssignaal van de subwoofer gebruiken **117**
 - Subwooferinstellingen aanpassen **117**
- Nonfading uitgangssignaal gebruiken **117**
 - Aanpassen van het niveau van het nonfading uitgangssignaal **118**
- High-passfilter gebruiken **118**

- Niveau van de signaalbron aanpassen **118**
- Gebruiken van de automatische volumecompensatie **119**
- 10 Begininstellingen**
 - Begininstellingen aanpassen **120**
 - Klok instellen **120**
 - FM-afstemstap instellen **120**
 - Aan-uitzetten van de automatische PI-zoekfunctie **121**
 - Waarschuwingstoon in-/uitschakelen **121**
 - Externe aansluiting in-/uitschakelen **121**
 - Aan-uitzetten van de dimmer **121**
 - Aanpassen van de helderheid **122**
 - Kleur van de verlichting selecteren **122**
 - Achteruitgang en de subwooferregeling instellen **122**
 - Aan-/uitzetten van het tijdelijk uitschakelen/dempen van de weergave voor de telefoon **123**
 - Ever Scroll inschakelen **123**
- 11 Overige functies**
 - Gebruiken van gebruiksmodus 2 **124**
 - Tuner **124**
 - Ingebouwde CD-speler **124**
 - MP3/WMA/AAC/WAV en multi-CD-speler **124**
 - DAB **125**
 - Televisie **125**
 - DVD-speler en multi-DVD-speler **125**
 - AUX **125**
 - AUX-signaalbron gebruiken **125**
 - AUX als signaalbron selecteren **126**
 - AUX-titel instellen **126**
 - Gebruiken van verschillende amusementsdisplays **126**
 - Inleiding DAB-bediening **127**
 - Bediening **127**
 - Label wijzigen **128**
 - Aankondigingen bedienen met het functiemenu **128**
 - Beschikbare PTY-functie **128**
 - Dynamisch label gebruiken **128**
 - Inleiding DVD-bediening **129**
 - Bediening **129**
 - Aan-uitzetten van het functiemenu **129**
 - Gebruiken van de ITS-speellijst en de discitelfuncties **130**
- Aanvullende informatie**
 - Uitleg van foutmeldingen voor ingebouwde CD-speler **131**
 - Zorg voor uw CD-speler **131**
 - CD-R/CD-RW-discs **132**
 - MP3-, WMA-, AAC- en WAV-bestanden **132**
 - Extra informatie over MP3 **133**
 - Extra informatie over WMA **134**
 - Extra informatie over AAC **134**
 - Extra informatie over WAV **134**
 - Over mappen en MP3/WMA/AAC/WAV-bestanden **134**
 - Begrippen **136**
 - Technische gegevens **138**

Voor u begint

Over dit toestel

De frequenties waarop de tuner van dit toestel kan afstemmen, zijn in gebruik in Europa, Azië, het Midden-Oosten, Afrika en Oceanië. Gebruik van het toestel in andere gebieden kan een slechte ontvangst ten gevolge hebben. De RDS-functie (radiodatasysteem) werkt alleen in gebieden waar de FM-zenders RDS-signalen uitzenden.



WAARSCHUWING

- Zorg ervoor dat dit apparaat niet met vloeistof in aanraking komt. Een elektrische schok kan daarvan het gevolg zijn. Bovendien kan het leiden tot rookvorming en oververhitting, waardoor het apparaat beschadigt.
- Aan de onderkant van dit toestel bevindt zich een **CLASS 1 LASER PRODUCT**-label.



- De Pioneer CarStereo-Pass wordt alleen in Duitsland gebruikt.
- Houd deze handleiding bij de hand om bedieningsprocedures en te nemen voorzorgsmaatregelen in op te zoeken.
- Houd het volume te allen tijde zo laag dat u geluiden van buiten de auto kunt blijven horen.
- Bescherm dit toestel tegen vocht.
- Als de accu losgekoppeld wordt of leeg raakt, zal het voorkeuzegeheugen worden gewist en zult u het toestel opnieuw moeten programmeren. ▣

Over deze handleiding

Dit toestel heeft een aantal geavanceerde functies voor een superieure kwaliteit en bediening. Alle functies zijn ontworpen voor een zo eenvoudig mogelijk gebruik, maar ze spreken niet altijd voor zich. Deze bedieningshandleiding helpt u ten volle te genieten van de mogelijkheden van dit toestel en uw luisterplezier te maximaliseren.

We raden u aan de functies en hun bediening te leren kennen door de handleiding door te lezen voordat u het toestel gaat gebruiken. Het is met name belangrijk dat u de teksten met **WAARSCHUWING** en **LET OP** in deze handleiding leest en aanhoudt. ▣

Bij problemen

Als dit product niet naar behoren functioneert, kunt u uw leverancier of het dichtstbijzijnde erkende Pioneer Service-station raadplegen. ▣

Kenmerken

CD's afspelen

Het is mogelijk om een CD/CD-R/CD-RW af te spelen.

MP3-bestanden afspelen

U kunt MP3-bestanden op CD-ROM/CD-R/CD-RW afspelen (standaardopnamen ISO9660 niveau 1/niveau 2).

- Dit product is alleen voor niet-commercieel privé-gebruik. Het mag niet in een commerciële omgeving (waarbij geld wordt verdiend), via uitzendingen (over land, via satelliet, kabels en/of andere media), via uitzendingen via internet, intranet en/of andere netwerken of in andere elektronische systemen, zoals betaalradio of audio-opaanvraag, worden verspreid. Hiervoor is een aparte vergunning nodig. Kijk voor meer informatie op <http://www.mp3licensing.com>.

WMA-bestanden afspelen

U kunt WMA-bestanden op CD-ROM/CD-R/CD-RW afspelen (standaardopnamen ISO9660 niveau 1/niveau 2).

AAC-bestanden afspelen

U kunt AAC-bestanden op CD-ROM/CD-R/CD-RW afspelen (standaardopnamen ISO9660 niveau 1/niveau 2).

WAV-bestanden afspelen

U kunt WAV-bestanden op CD-ROM/CD-R/CD-RW afspelen (Lineaire PCM (LPCM)/MS ADPCM opnamen). □

Over WMA



Het logo Windows Media™ dat op de doos is geprint, geeft aan dat dit toestel WMA-gegevens kan weergeven.

WMA staat voor Windows Media™ Audio en verwijst naar een audiocompressietechnologie

die door Microsoft Corporation is ontwikkeld. WMA-gegevens kunnen met de Windows Media Player versie 7 of nieuwer worden gecodeerd.

Microsoft, Windows Media en het Windows-logo zijn handelsmerken of geregistreerde handelsmerken van Microsoft Corporation in de Verenigde Staten en/of in andere landen.



Opmerkingen

- Bij sommige toepassingen die worden gebruikt om WMA-bestanden te coderen kan dit toestel minder goed werken.
- Afhankelijk van de versie van de Windows Media Player die is gebruikt om WMA-bestanden te coderen, kan het voorkomen dat CD-titels en andere tekstinformatie soms niet goed worden weergegeven. □

Over AAC

AAC staat voor Advanced Audio Coding en verwijst naar een standaard voor audiocompressietechnologie die wordt gebruikt met MPEG-2 en MPEG-4.

U kunt verschillende toepassingen gebruiken om AAC-bestanden te coderen, maar de toepassingen gebruiken verschillende bestandsformaten en extensies bij het coderen.

Dit toestel speelt AAC-bestanden af die zijn gecodeerd door iTunes® versie 4.1.1.54.

iTunes® is een handelsmerk van Apple Computer, Inc., geregistreerd in de V.S. en andere landen. □

Voor u begint

Uw toestel tegen diefstal beveiligen

Het voorpaneel kan om diefstal te voorkomen van het hoofdtoestel worden verwijderd en worden bewaard in het meegeleverde beschermende foedraal.

- Als het voorpaneel niet binnen vijf seconden na het uitschakelen van het contact van het hoofdtoestel is verwijderd, zal er een waarschuwingstoon klinken.
- U kunt deze waarschuwingstoon uitschakelen. Zie *Waarschuwingstoon in-/uitschakelen* op bladzijde 121.



Belangrijk

- Bij het verwijderen en aanbrengen van het voorpaneel mag u in geen geval kracht zetten op het display en de toetsen vastgrijpen.
- Stel het voorpaneel niet bloot aan te grote schokken.
- Houd het voorpaneel uit de buurt van direct zonlicht en hoge temperaturen.

Voorpaneel verwijderen

1 Druk op OPEN om het voorpaneel te openen.

2 Pak de linkerkant van het voorpaneel vast en trek het voorzichtig naar buiten.

Pak het niet te stevig vast, laat het voorpaneel niet vallen en bescherm het tegen water of andere vloeistoffen om permanente schade te voorkomen.

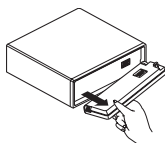

3 Doe het voorpaneel in het meegeleverde beschermende foedraal om het veilig te bewaren.

Voorpaneel bevestigen

- **Plaats het voorpaneel terug door het rechtop tegen het apparaat te houden en het stevig in de bevestigingshaken te klemmen.**

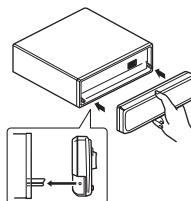

Over de demofunctie

Dit toestel heeft twee demonstratiefuncties. De eerste is de functie tegengesteld; de tweede is de modus voor functiedemo's.

- U kunt een demofunctie niet annuleren als het voorpaneel is geopend.



Belangrijk

De rode draad (ACC) van dit toestel moet worden aangesloten op een aansluiting die beschikt over een koppeling voor het in- en uitschakelen van het contact. Als dit niet het geval is, loopt u het risico dat de accu leeg raakt.

Functie tegengesteld

Als u niet binnen ongeveer 30 seconden een handeling uitvoert, worden de meldingen op het display in tegengestelde richting weergegeven, waarbij elke 10 seconden een andere melding wordt getoond. Als u op de toets **5** drukt als de voeding naar dit toestel is uitgeschakeld terwijl het contactslot op ACC of ON staat, wordt de tegengestelde functie geannuleerd. Druk opnieuw op de toets **5** om de functie tegengesteld te starten.

Functiedemo

De functiedemo start automatisch als de voeding naar dit toestel is uitgeschakeld terwijl het contactslot op ACC of ON staat. Als u op de toets **6** drukt tijdens de functiedemo, wordt de modus voor functiedemo's geannuleerd. Druk opnieuw op de toets **6** om de functiedemo te starten. Vergeet niet dat de functiedemo blijft werken als de motor van de auto is uitgeschakeld; de accu kan dan leeglopen. 

Gebruik en onderhoud van de afstandsbediening

Batterij installeren

Haal de schuif uit de achterzijde van de afstandsbediening en doe de batterij er met de pluspool (+) en de minpool (-) in de juiste richting in.

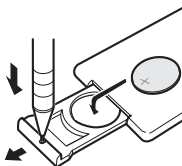

WAARSCHUWING

Houd de batterij buiten het bereik van kinderen. Roep onmiddellijk de hulp van een arts in als de batterij per ongeluk wordt doorgeslikt.

WAARSCHUWING

- Gebruikt alleen een lithium **CR2025 (3 V)**-batterij.
- Verwijder de batterij als de afstandsbediening langer dan een maand niet wordt gebruikt.
- De batterij mag niet worden opgeladen, uit elkaar gehaald, verwarmd of in het vuur worden gegooid.
- Raak de batterij niet aan met metalen gereedschap.
- Bewaar de batterij niet bij metalen gereedschap.
- Als de batterij lekt, moet u de afstandsbediening helemaal schoon vegen en een nieuwe batterij plaatsen.
- Als u gebruikte batterijen weggooit, zorg dan dat u voldoet aan de wettelijke bepalingen of milieuregels die in uw land/regio gelden.

Afstandsbediening gebruiken

Wijs met de afstandsbediening in de richting van het voorpaneel.

- De afstandsbediening kan minder goed werken in direct zonlicht.

**Belangrijk**

- Berg de afstandsbediening niet op plekken met hoge temperaturen of in direct zonlicht.
- Laat de afstandsbediening niet op de grond vallen, omdat hij dan onder het rem- of gaspedaal terecht kan komen.

Over de gebruiksmodus

Dit toestel heeft twee gebruiksmodi, gebruiksmodus 1 en 2. Met gebruiksmodus 1 kunt u alle functies van dit toestel bedienen. Met gebruiksmodus 2 kunt u alle basisfuncties voor elke signaalbron gemakkelijk bedienen. In deze handleiding wordt gebruiksmodus 1 uitgelegd. Zie *Gebruiken van gebruiksmodus 2* op bladzijde 124 voor gebruiksmodus 2.

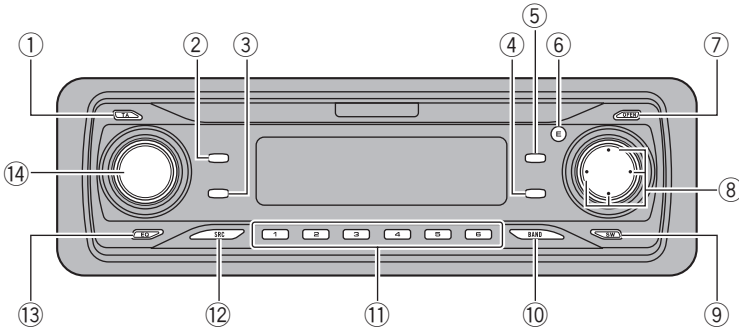

Hoofdtoestel

① TA-toets

Druk op deze toets om de functie voor de weergave van verkeersberichten in of uit te schakelen.

② TEXT-toets

Druk hierop om de radiotekstfunctie in of uit te schakelen.

③ DISPLAY-toets

Druk op deze toets om te kiezen uit de diverse displays.

④ FUNCTION-toets

Druk op deze toets om de diverse functies te selecteren.

⑤ AUDIO-toets

Druk hierop om te kiezen uit de diverse toonregelingsfuncties.

⑥ ENTERTAINMENT-toets

Druk hierop om het amusementsdisplay in te schakelen.

⑦ OPEN-toets

Druk op deze toets om het voorpaneel te openen.

⑧ ▲/▼/◀/▶ toetsen

Druk op deze toetsen voor het handmatig afstemmen, vooruit en achteruit spoelen, en het zoeken naar een fragment. Worden ook gebruikt om functies te bedienen.

⑨ SW-toets

Druk op deze knop om het menu met instellingen voor de subwoofer direct te selecteren. Zie *Uitgangssignaal van de subwoofer gebruiken* op bladzijde 117. Houd deze knop ingedrukt om het menu met instellingen voor EQ-EX te selecteren. Zie *Equalizercurven compenseren (EQ-EX)* op bladzijde 113.

⑩ BAND-toets

Druk op deze toets om te kiezen uit een van de drie FM-banden en MW/LW-frequentiebanden (MG/LG) en om de instelling van een bepaalde functie te annuleren.

⑪ 1-6-toetsen

Druk hierop om af te stemmen op een voorkeuzender of om een CD-nummer te kiezen bij gebruik van een multi-CD-speler.

⑫ SOURCE-toets

Dit toestel wordt ingeschakeld zodra u een signaalbron selecteert. Druk op deze toets om alle signaalbronnen af te gaan.

Wat is wat

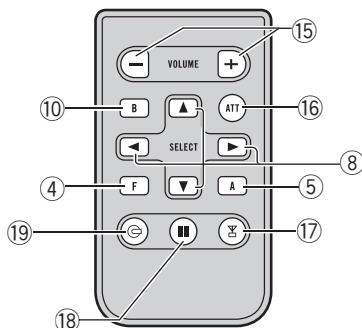

13 EQ-toets

Druk op deze toets om de verschillende equalizercurven te selecteren.

14 VOLUME

Als u op **VOLUME** drukt, komt de knop naar buiten, zodat hij eenvoudiger draait. Als u de knop **VOLUME** weer ingedrukt wilt hebben, druk u er nog een keer op. Draai deze knop om het volume te verhogen of te verlagen. ▣

Afstandsbediening

De bediening is hetzelfde als wanneer u de toetsen op het hoofdtoestel gebruikt. Zie de uitleg van het hoofdtoestel voor de bediening van alle toetsen behalve **ATT**, die hieronder wordt uitgelegd.

15 VOLUME-toetsen

Druk op deze toets om het volume te verhogen of te verlagen.

16 ATT-toets

Druk op deze toets om het volume snel lager te zetten met ongeveer 90%. Druk nog een keer om terug te keren naar het oorspronkelijke volumenniveau.

17 TUNER-toets

Druk hierop om de tuner als signaalbron te kiezen.

18 PAUSE-toets

Druk hierop om pauze in of uit te schakelen.

19 CD-toets

Druk op deze toets om de ingebouwde of de multi-CD-speler als signaalbron te kiezen. ▣

Toestel inschakelen

- **Druk op SOURCE om het toestel aan te zetten.**

Wanneer u een signaalbron kiest, zal het toestel worden ingeschakeld. 

Signaalbron selecteren

U kunt een signaalbron selecteren om naar te luisteren. Om de ingebouwde CD-speler te gebruiken hoeft u alleen een CD in het toestel te plaatsen (raadpleeg bladzijde 93).

- **Als u het hoofdtoestel gebruikt, drukt u op SOURCE om een signaalbron te selecteren.**

Druk meerdere keren op **SOURCE** om te schakelen tussen de volgende signaalbronnen:

DAB (Digitale audio-uitzending)—**Tuner**—**Televisie**—**DVD-speler/Multi-DVD-speler**—**Ingebouwde CD-speler**—**Multi-CD-speler**—**Extern toestel 1**—**Extern toestel 2**—**AUX**

- **Als u de afstandsbediening gebruikt, drukt u op TUNER of CD om een signaalbron te selecteren.**

Druk herhaaldelijk op elke toets om te schakelen tussen de volgende signaalbronnen:

TUNER: DAB (Digitale audio-uitzending)—**Tuner**—**Televisie**—**Signaalbronnen uit CD: DVD-speler/Multi-DVD-speler**—**Ingebouwde CD-speler**—**Multi-CD-speler**—**Signaalbronnen uit**



Opmerkingen

- In de volgende gevallen zal de ingestelde signaalbron niet veranderen:
 - Als er geen toestel dat overeenkomt met de geselecteerde signaalbron is aangesloten op dit toestel.
 - Als er geen disc in het toestel is geplaatst.

- Als er geen disc in de DVD-speler is geplaatst.
- Wanneer er geen magazijn in de multi-CD-speler zit.
- Wanneer er geen magazijn in de multi-DVD-speler zit.
- Wanneer de AUX (extra ingangsaansluiting) is uitgeschakeld (raadpleeg bladzijde 121).

- Met extern toestel wordt een Pioneer-product (bijvoorbeeld een toekomstig product) bedoeld waarvan u de basisfuncties kunt bedienen met het huidige toestel, hoewel het externe toestel ongeschikt is als signaalbron. Er kunnen twee externe toestellen door dit toestel worden geregeld. Als er twee toestellen zijn aangesloten, wordt de toewijzing van extern toestel 1 of extern toestel 2 automatisch uitgevoerd door dit toestel.
- Wanneer de blauw/witte draad van dit toestel is aangesloten op de bedieningsaansluiting van de automatische antenne van uw auto, zal de antenne uitschuiven wanneer de signaalbron van dit toestel wordt ingeschakeld. Als u de bron uitschakelt, wordt de antenne weer ingeschoven. 

Disc insteken

- 1 Druk op OPEN om het voorpaneel te openen.**

De CD-laadsleuf verschijnt.

- Nadat u de CD in het toestel heeft gedaan, dient u op **SOURCE** te drukken om de ingebouwde CD-speler als signaalbron te kiezen.

- 2 Doe een CD in de CD-laadsleuf.**

Het afspelen zal automatisch beginnen.

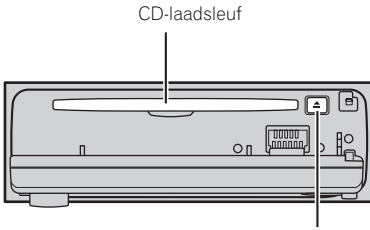

EJECT-toets

- U kunt de CD laten uitwerpen door op **EJECT** te drukken.
- Zorg ervoor dat de aansluitingen niet in contact komen met metalen objecten als het voorpaneel is geopend, om defecten te voorkomen.



Opmerkingen

- De ingebouwde CD-speler kan een standaard-CD van 12 cm of 8 cm (CD-single) afspelen. Gebruik geen adapter als u CD's van 8 cm afspeelt.
- Plaats geen andere dingen dan een CD in de CD-laadsleuf.
- Er zit soms een vertraging tussen het starten van de CD en de weergave van het geluid. Tijdens het inlezen wordt **Format Read** op het display weergegeven.
- Als een disc er niet helemaal in gaat of niet begint te spelen als hij in de speler zit, controleer dan of het label van de disc omhoog zit. Druk op **EJECT** om de disc uit te werpen en controleer de disc op beschadigingen voordat u de disc er opnieuw in plaatst.
- Als er een foutmelding zoals **ERROR-11** wordt weergegeven, raadpleegt u *Uitleg van foutmeldingen voor ingebouwde CD-speler* op bladzijde 131.
- U kunt de CD uitwerpen door **EJECT** ingedrukt te houden terwijl het voorpaneel wordt geopend, als het laden of uitwerpen van de CD niet juist kan worden uitgevoerd.

Volume afstellen

- Gebruik **VOLUME** om de geluidssterkte te regelen.

Draai op het hoofdtoestel aan **VOLUME** om het volume te verhogen of te verlagen.

Druk met de afstandsbediening op **VOLUME** om het volume te verhogen of te verlagen.

Toestel uitschakelen

- Houd **SOURCE** ingedrukt tot het toestel uit gaat.

Naar de radio luisteren

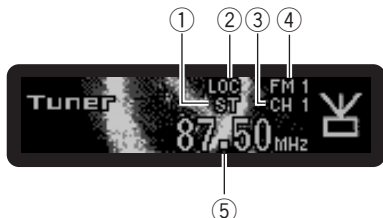

Dit zijn de basisstappen voor de bediening van de radio. Vanaf de volgende bladzijde wordt de meer geavanceerde bediening van de tuner uitgelegd.

De AF-functie van dit toestel (zoeken naar alternatieve frequenties) kan worden in- en uitgeschakeld. Bij normale bediening van de tuner moet de AF uit staan (raadpleeg bladzijde 88).

① Stereo (ST) indicator

Deze toont of de frequentie waarop u heeft afgestemd in stereo uitzendt.

② LOC-indicator

Deze toont of automatisch afstemmen op lokale zenders is ingeschakeld.

③ Voorkeuzenummerindicator

Deze geeft aan welke voorkeuzezender is geselecteerd.

④ Frequentiebandindicator

Deze toont op welke frequentieband de radio is afgestemd: MW, LW of FM.

⑤ Frequentie-indicator

Deze toont de frequentie waarop u heeft afgestemd.

1 Druk op SOURCE om de tuner te kiezen.

Druk op **SOURCE** tot **Tuner** op het display verschijnt.

2 Druk op BAND en kies een frequentieband.

Druk op **BAND** tot u de gewenste frequentieband op het display ziet verschijnen; **FM1**, **FM2**, **FM3** voor FM of **MW/LW**.

3 Druk kort op ◀ of ▶ om handmatig af te stemmen.

De frequenties worden stap voor stap verhoogd of verlaagd.

4 Om automatisch afstemmen te gebruiken houdt u ◀ of ▶ ongeveer een seconde ingedrukt.

De tuner zal nu zelf de frequenties in de aangegeven richting afzoeken tot er een uitzending gevonden wordt die sterk genoeg is voor een goede ontvangst.

- U kunt het automatisch afstemmen annuleren door kort op ◀ of ▶ te drukken.
- Als u op ◀ of ▶ drukt en deze ingedrukt houdt, kunt u zenders overslaan. Automatisch afstemmen begint als u de toets weer loslaat. ■

Inleiding tot bediening van de geavanceerde tunerfuncties



① Functiedisplay

Hierop is de status van de ingestelde functie af te lezen.

● Druk op FUNCTION om de namen van de functies op het display weer te geven.

Druk herhaaldelijk op **FUNCTION** om te schakelen tussen de volgende functies:

BSM (geheugen voor de beste zenders)

—**Regional** (regionaal)—**Local** (automatisch afstemmen op lokale zenders)—programmatische keuze (**PTY**)—**TA** (stand-by voor verkeersberichten)—**AF** (zoeken naar alternatieve frequenties)—**News** (onderbreking door nieuwsberichten)

- Druk op **BAND** om terug te keren naar het frequentiedisplay.
- Als u de MW/LW (MG/LG) band heeft ingesteld, kunt u alleen maar kiezen uit **BSM** of **Local**.

Opmerking

Als u niet binnen ongeveer 30 seconden een functiehandeling uitvoert, gaat het display automatisch terug naar de frequentieweergave. 

Frequenties van zenders opslaan en oproepen

Als u op een van de voorkeuzetoetsen **1–6** drukt, kunt u heel eenvoudig maximaal zes

zenderfrequenties opslaan zodat u deze later met één druk op de toets weer kunt oproepen.

● Wanneer u heeft afgestemd op een frequentie die u in het geheugen wilt opslaan, houdt u een van de voorkeuzetoetsen **1–6** ingedrukt tot het voorkeuzenummer stopt met knipperen.

Het nummer dat u heeft ingedrukt, gaat knipperen in de voorkeuzenummerindicator en blijft daarna branden. De frequentie van de geselecteerde radiozender is in het geheugen opgeslagen.

Wanneer u hierna op dezelfde voorkeuzetoets drukt, zal de opgeslagen frequentie uit het geheugen worden opgeroepen.

Opmerkingen

- Er kunnen maximaal 18 FM-zenders, zes voor elk van de drie FM-frequentiebanden, en zes MW/LW-zenders in het geheugen worden opgeslagen.
- U kunt ook **▲** en **▼** gebruiken om onder de voorkeuzetoetsen **1–6** opgeslagen frequenties van radiozenders weer op te roepen. 

Op sterke signalen afstemmen

Met de functie voor automatisch afstemmen op lokale zenders kunt u het toestel uitsluitend laten afstemmen op zenders met een signaal dat sterk genoeg is voor een goede ontvangst.

1 Druk op FUNCTION en selecteer Local.

Druk op **FUNCTION** tot **Local** op het display verschijnt.

2 Druk op **▲** om het automatisch afstemmen op lokale zenders in te schakelen.

De gevoeligheid (bijv. **Local 2**) voor de signaalsterkte van de lokale zenders zal op het display verschijnen.

3 Druk op ◀ of ▶ om de gevoeligheid in te stellen.

Er zijn vier gevoeligheidsniveaus voor FM en twee voor MW/LW:

FM: **Local 1—Local 2—Local 3—Local 4**

MW/LW: **Local 1—Local 2**

De **Local 4**-instelling zal alleen afstemmen op de allersterkste zenders, terwijl er bij lagere instellingen ook afgestemd zal worden op steeds zwakkere zenders.

4 Wanneer u weer op de normale manier wilt afstemmen, moet u op ▼ drukken om de functie voor het automatisch afstemmen op lokale zenders uit te schakelen.

Local:OFF zal op het display verschijnen. 



Opmerking

Het is mogelijk dat de via de BSM-functie opgeslagen zenders de eerder door uzelf onder de toetsen **1–6** opgeslagen zenders vervangen. 

Frequenties van de sterkste zenders opslaan

Met de functie BSM (geheugen voor de beste zenders) kunt u automatisch de zes sterkste zenders laten opslaan onder de voorkeuzetoetsen **1–6** zodat u later met een druk op de juiste toets kunt afstemmen op een van de opgeslagen frequenties.

1 Druk op FUNCTION en selecteer BSM.

Druk op **FUNCTION** tot **BSM** op het display verschijnt.

2 Druk op ▲ om de BSM-functie in te schakelen.

BSM begint te knipperen. Als **BSM** knippert, worden de zes sterkste zenderfrequenties opgeslagen onder voorkeuzetoetsen **1–6** in de volgorde van de sterkte van het signaal. Als dit is gebeurd, stopt **BSM** met knipperen.

- Druk op ▼ om het opslaan te annuleren.

Inleiding RDS-bediening



RDS (radiodatasysteem) is een systeem voor het leveren van informatie tijdens FM-uitzendingen. Deze onhoorbare informatie maakt functies zoals programmaservicenaam, programmatype, verkeersberichten stand-by en automatisch afstemmen mogelijk. Zo wordt het radioluisteraars gemakkelijker gemaakt de gewenste zender te vinden.

① TXT-indicator

Deze verschijnt wanneer de radiotekst wordt ontvangen.

② NEWS-indicator

Deze verschijnt wanneer het gekozen nieuwsprogramma wordt ontvangen.

③ TP-indicator

Geeft aan of er is afgestemd op een TP-zender.

④ Programmaservicenaam

Toont de naam van het programma.

● Druk op FUNCTION om de namen van de functies op het display weer te geven.

Druk herhaaldelijk op **FUNCTION** om te schakelen tussen de volgende functies:

BSM (geheugen voor de beste zenders)
—**Regional** (regionaal)—**Local** (automatisch afstemmen op lokale zenders)—programmatypekeuze (PTY)—**TA** (stand-by voor verkeersberichten)—**AF** (zoeken naar alternatieve

frequenties)—**News** (onderbreking door nieuwsberichten)

- Druk op **BAND** om terug te keren naar het frequentiedisplay.
- Als u de MW/LW (MG/LG) band heeft ingesteld, kunt u alleen maar kiezen uit **BSM** of **Local**.

Opmerkingen

- Als u niet binnen ongeveer 30 seconden een functiehandeling uitvoert, gaat het display automatisch terug naar de frequentieweergave.
- Het is mogelijk dat niet alle zenders RDS-diensten leveren.
- RDS-functies zoals AF en TA werken alleen wanneer u heeft afgestemd op een RDS-zender. 

Weergave RDS-display wijzigen

Als u afstemt op een RDS-zender, wordt de programmaservicenaam weergegeven. U kunt desgewenst ook de frequentie laten weergegeven.

● Druk op DISPLAY.

Druk meerdere keren op **DISPLAY** om te schakelen tussen de volgende instellingen:

Programmaservicenaam—PTY-informatie en frequentie—DAB-informatie (DAB-informatie en programmaservicenaam)
Meer over PTY-informatie (ID-code programmatype) kunt u vinden op bladzijde 92.

- PTY-informatie en de frequentie van de huidige zender zullen acht seconden lang op het display worden getoond.
- Als er een PTY-code van nul wordt ontvangen van een zender, blijft het display leeg. Dit geeft aan dat de zender de inhoud van het programma niet heeft gedefinieerd.

- Als het signaal zo zwak is dat het toestel de PTY-code niet kan ontvangen, blijft het display voor PTY-informatie leeg.
- U kunt alleen overschakelen op DAB-informatie als er een DAB-tuner (GEX-P700DAB) is aangesloten. 

Alternatieve frequenties kiezen

Als u naar een uitzending aan het luisteren bent en de ontvangst wordt zwakker of er doen zich andere problemen voor, dan zal het toestel automatisch op zoek gaan naar een andere zender in hetzelfde netwerk die een betere ontvangst oplevert.

- De AF-functie is standaard ingeschakeld.

1 Druk op FUNCTION en selecteer AF.

Druk op **FUNCTION** tot **AF** op het display verschijnt.

2 Druk op ▲ om de AF-functie in te schakelen.

Druk op **▲** en **AF:ON** zal op het display verschijnen.

3 Druk op ▼ om de AF-functie uit te schakelen.

Druk op **▼** en **AF:OFF** zal op het display verschijnen.



Opmerkingen

- Bij automatisch afstemmen of gebruik van de BSM-functie wordt er alleen afgestemd op RDS-zenders als AF is ingeschakeld.
- Als u een voorkeuzezender oproept, kan de tuner de voorkeuzezender bijwerken met een nieuwe frequentie van de AF-lijst van de zender. (Dit is alleen mogelijk als u voorkeuzezenders op de banden **FM1** of **FM2** gebruikt.) Er verschijnen geen voorkeuzenummers op het

display als de RDS-gegevens van de ontvangen zender afwijken van de oorspronkelijk opgeslagen zender.

- Het is mogelijk dat de geluidsweergave tijdelijk wordt onderbroken door een ander programma terwijl de AF-functie aan het zoeken is.
- De AF-functie kan voor elke FM-frequentieband afzonderlijk worden in- of uitgeschakeld.

PI-zoeken gebruiken

Als het toestel geen geschikte alternatieve frequentie kan vinden of als u naar een uitzending luistert en de ontvangst wordt slecht, dan zoekt het toestel automatisch een andere zender met dezelfde programmering. Tijdens het zoeken wordt **PI SEEK** weergegeven en wordt het volume gedempt. Het dempen wordt onderbroken nadat PI-zoeken is voltooid. Het maakt daarbij niet uit of er een andere zender is gevonden of niet.

PI-zoeken voor voorkeuzezenders gebruiken

Wanneer een voorkeuzezender niet kan worden opgeroepen, bijvoorbeeld wanneer u een grote afstand heeft afgelegd, kan het toestel zo worden ingesteld dat ook bij het oproepen van een voorkeuzezender de PI-zoekfunctie zal worden uitgevoerd.

- De automatische PI-zoekfunctie is standaard uitgeschakeld. Zie *Aan-uitzetten van de automatische PI-zoekfunctie* op bladzijde 121.

Alleen zenders met regionale programmering zoeken

Wanneer u de AF-functie gebruikt om automatisch alternatieve frequenties te zoeken, kunt u met de regionale functie het zoeken beperken tot zenders die regionale programma's uitzenden.

1 Druk op FUNCTION en selecteer Regional.

Druk op **FUNCTION** tot **Regional** op het display verschijnt.

2 Druk op ▲ om de regionale functie in te schakelen.

Druk op **▲** en **Regional:ON** zal op het display verschijnen.

3 Druk op ▼ om de regionale functie uit te schakelen.

Druk op **▼** en **Regional:OFF** zal op het display verschijnen.



Opmerkingen

- Regionale programmering en regionale netwerken kunnen per land anders georganiseerd zijn (er kunnen bijv. veranderingen optreden afhankelijk van de tijd, de staat of het ontvangstgebied).
- Het voorkeuzenummer kan verdwijnen van het display als de tuner afstemt op een regionale zender die verschilt van de oorspronkelijk gekozen zender.
- De regionale functie kan voor elk van de FM-frequentiebanden afzonderlijk worden in- of uitgeschakeld. 

Verkeersberichten ontvangen

Met TA (stand-by voor verkeersberichten) kunt u automatisch verkeersberichten ontvangen, ongeacht de signaalbron waarnaar u aan het

luisteren bent. TA kan voor zowel een TP-zender (een zender die verkeersberichten uitzendt) als een uitgebreide TP-zender van een ander netwerk (een zender met informatie die verwijst naar andere TP-zenders) worden geactiveerd.

1 Stem af op een TP of de TP-zender van een ander, verbeterd netwerk.

Wanneer u heeft afgestemd op een TP of de TP-zender van een ander, verbeterd netwerk, zal de **TP**-indicator gaan branden.

2 Druk op TA om stand-by voor verkeersberichten in te schakelen.

Druk op **TA** en **TA ON** verschijnt op het display. De tuner staat stand-by voor verkeersberichten.

- Druk nogmaals op **TA** om stand-by voor verkeersberichten weer uit te schakelen.

3 Regel het TA-volume met VOLUME wanneer er een verkeersbericht begint.

Draai deze knop om het volume te verhogen of te verlagen.

Het ingestelde volume zal worden opgeslagen in het geheugen en opnieuw worden gebruikt bij de volgende verkeersberichten.

4 Druk op TA terwijl er een verkeersbericht wordt ontvangen om het bericht te annuleren.

De tuner zal terugkeren naar de oorspronkelijk ingestelde signaalbron maar blijft in de stand-by-functie tot er nog een keer op **TA** wordt gedrukt.

- U kunt het bericht ook annuleren door op **SOURCE**, **BAND**, **▲**, **▼**, **◀** of **▶** te drukken terwijl er een verkeersbericht wordt ontvangen.



Opmerkingen

- U kunt de TA-functie ook in- of uitschakelen via het menu dat verschijnt wanneer u op **FUNCTION** drukt.

- Het systeem zal terugkeren naar de oorspronkelijke signaalbron wanneer het verkeersbericht is afgelopen.
- Bij automatisch afstemmen of gebruik van de BSM-functie zal er alleen worden afgestemd op TP en de TP-zenders van een ander, verbeterd netwerk wanneer TA is ingeschakeld. 

PTY-functies gebruiken

U kunt afstemmen op een zender met behulp van PTY-informatie (programmatype).

RDS-zender via PTY-informatie zoeken

U kunt naar algemene soorten uitzendingen laten zoeken, zoals opgesomd op bladzijde 92.

1 Druk op FUNCTION en selecteer PTY (programmatypekeuze).

Druk op **FUNCTION** tot het programmatype op het display verschijnt.

2 Druk op ◀ of ▶ en selecteer een programmatype.

Er zijn vier programmatypen:

News&Inf—Popular—Classics—Others

3 Druk op ▲ om het zoeken te laten beginnen.

Als u op ▲ drukt, begint de programmatypenaam op het display te knippen. Het toestel zoekt een zender die dat programmatype uitzendt. Als er een zender is gevonden, wordt de programmaservicenaam weergegeven.

- Druk op ▼ om het zoeken te annuleren.

Opmerkingen

- De programma's van bepaalde zenders kunnen afwijken van de uitgezonden PTY-code.

- Als er geen zender gevonden kan worden die een programma van het gewenste type uitzendt, zal **Not Found** ongeveer twee seconden lang op het display getoond worden, waarna de tuner terugkeert naar de oorspronkelijke zender.

Onderbreking door nieuwsberichten gebruiken

Als er een nieuwsprogramma wordt uitgezonden door een nieuwszender met PTY-code, kan het toestel van elke zender overschakelen naar de nieuwszender. Als het nieuwsprogramma is afgelopen, gaat het toestel terug naar het vorige programma.

● **Houd TA ingedrukt om de onderbreking door nieuwsberichten in te schakelen.**

Druk op **TA** tot **NEWS ON** op het display verschijnt.

- Om de onderbreking door nieuwsberichten uit te schakelen, houdt u **TA** ingedrukt tot **NEWS OFF** op het display verschijnt.
- Een nieuwsbericht kunt u annuleren door op **TA** te drukken.
- U kunt het nieuwsprogramma ook annuleren door op **SOURCE**, **BAND**, ▲, ▼, ◀ of ▶ te drukken terwijl het nieuwsprogramma wordt uitgezonden.

Opmerking

U kunt een nieuwsbericht ook in- of uitschakelen via het menu dat verschijnt wanneer u op **FUNCTION** drukt.

PTY-nooduitzendingen ontvangen

PTY-alarm is een speciale PTY-code voor het aankondigen van noodgevallen, zoals natuurrampen. Als de tuner de radioalarmcode ontvangt, verschijnt **ALARM** op het display en gaat het volume naar het TA-volume. Als de uitzending van het noodbericht van de zender is afgelopen, gaat het systeem terug naar de oorspronkelijke signaalbron.

- Een noodbericht kunt u annuleren door op **TA** te drukken.
- U kunt een noodbericht ook annuleren door op **SOURCE**, **BAND**, **▲**, **▼**, **◀** of **▶** te drukken.

Radiotekst gebruiken

Deze tuner is in staat radiotekst die wordt uitgezonden door RDS-zenders, bijvoorbeeld zendergegevens, de titel van het uitgezonden muziekfragment en de naam van de artiest, op het display weer te geven.

- De tuner slaat automatisch de drie laatst ontvangen radiotekstuitzendingen in het geheugen op, waarbij de tekst van de minst recente uitzending door de nieuwe tekst zal worden vervangen.

Radiotekst weergeven

U kunt de radiotekst die op dit moment wordt ontvangen en de drie meest recente radiotekstuitzendingen op het display laten verschijnen.

1 Druk op **TEXT** om de radiotekst op het display te laten verschijnen.

Er wordt radiotekst weergegeven voor de zender die momenteel uitzendt.

- U kunt het tonen van radiotekst weer annuleren door op **TEXT** of **BAND** te drukken.

- Wanneer er geen radiotekst wordt ontvangen, verschijnt **NO TEXT** op het display.

2 Druk op **◀** of **▶** om de drie meest recente radiotekstuitzendingen op te roepen.

Door op **◀** of **▶** te drukken kunt u schakelen tussen de huidige en de drie vorige radiotekstuitzendingen.

- Als er geen radiotekstgegevens in het geheugen zijn opgeslagen, zal het display niet veranderen.

3 Druk op **▲** of **▼** om te bladeren.

Druk op **▲** om naar het begin te gaan. Druk op **▼** om door de radiotekstgegevens te bladeren.

Radiotekst opslaan en oproepen

U kunt gegevens van maximaal zes radiotekstuitzendingen opslaan onder de toetsen **1-6**.

1 Laat de radiotekst die u in het geheugen wilt opslaan op het display verschijnen.

Raadpleeg *Radiotekst weergeven* op deze bladzijde.

2 Houd een van de toetsen **1-6** ingedrukt om de geselecteerde radiotekst op te slaan.

Het geheugennummer zal op het display verschijnen en de geselecteerde radiotekst zal worden opgeslagen in het geheugen. Wanneer u de volgende keer op dezelfde toets drukt op het radiotekstdisplay, zal de eerder opgeslagen tekst uit het geheugen worden opgeroepen.

PTY-lijst

Algemeen	Specifiek	Programmatype
News&Inf	News	Nieuws
	Affairs	Actualiteiten
	Info	Algemene informatie en adviezen
	Sport	Sport
	Weather	Weerberichten/meteorologische informatie
	Finance	Beursberichten, handel, zakelijk nieuws enz.
Popular	Pop Mus	Populaire muziek
	Rock Mus	Eigentijdse moderne muziek
	Easy Mus	Easy listening-muziek
	Oth Mus	Overige muziek
	Jazz	Jazz
	Country	Countrymuziek
	Nat Mus	Nationale muziek
	Oldies	Gouwe Ouwe
	Folk mus	Folk muziek
Classics	L. Class	Lichte klassieke muziek
	Classic	Serieuze klassieke muziek
Others	Educate	Educatieve programma's
	Drama	Hoorspelen en series
	Culture	Nationale of regionale cultuur
	Science	Natuur, wetenschap en techniek
	Varied	Licht amusement
	Children	Kinderprogramma's
	Social	Praatprogramma's
	Religion	Religieuze aangelegenheden of diensten
	Phone In	Inbelprogramma's
	Touring	Reisprogramma's, niet voor berichten omtrent verkeersproblemen
	Leisure	Hobby's en recreatie
Document	Documentaires	



Ingebouwde CD-speler

Afspelen van een CD

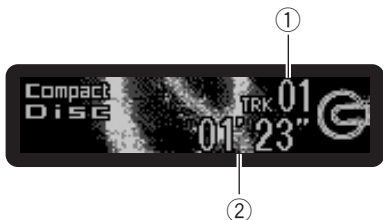

Dit zijn de basisstappen voor het afspelen van een CD met uw ingebouwde CD-speler. Vanaf de volgende bladzijde wordt de meer geavanceerde bediening voor het afspelen van CD's uitgelegd.

① Nummerindicator fragment

Deze toont welk fragment er op het moment afgespeeld wordt.

② Weergavetijdindicator

Deze geeft de verstreken speeltijd van het spelende fragment aan.

1 Druk op SOURCE en selecteer de ingebouwde CD-speler als signaalbron.

Druk op **SOURCE** tot **Compact Disc** op het display verschijnt.

- Als er geen disc in het toestel is geladen, kunt u **Compact Disc** (ingebouwde CD-speler) niet selecteren. Steek een disc in het toestel. (Raadpleeg bladzijde 82.)

2 Houd ◀ of ▶ ingedrukt om snel terug of vooruit te spoelen.

- Als u **ROUGH SEARCH** selecteert, kunt u door ◀ of ▶ ingedrukt te houden elke 10 fragmenten op de huidige disc zoeken. (Zie *Zoekmethode selecteren* op bladzijde 95.)

3 Druk op ◀ of ▶ om naar het vorige of volgende fragment te gaan.

Als u op ▶ drukt, gaat u naar het begin van het volgende fragment. Als u één keer op ◀ drukt, gaat u naar het begin van het huidige fragment. Als u nog een keer op deze toets drukt, gaat u naar het vorige fragment. ◻

Inleiding geavanceerde bediening van de ingebouwde CD-speler

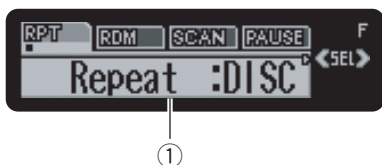

① Functiedisplay

Hierop is de status van de ingestelde functie af te lezen.

● Druk op FUNCTION om de namen van de functies op het display weer te geven.

Druk herhaaldelijk op **FUNCTION** om te schakelen tussen de volgende functies:

Repeat (herhaalde weergave)—**Random** (willekeurige weergave)—**Scan** (scanweergave)—**Pause** (pauze)—**Comp./BMX** (compressie en BMX)—**FF/REV** (zoekmethode)

- Druk op **BAND** om terug te keren naar het weergavedisplay.

Opmerking

Als u niet binnen ongeveer 30 seconden een functiehandeling uitvoert, zal er automatisch worden teruggekeerd naar het weergavedisplay. 

Herhaald afspelen

Met herhaald afspelen kunt u hetzelfde fragment laten herhalen.

1 Druk op FUNCTION en selecteer Repeat.

Druk op **FUNCTION** tot **Repeat** op het display verschijnt.

2 Druk op ◀ of ▶ en selecteer het gewenste herhaalbereik.

Druk op ◀ of ▶ tot het gewenste herhaalbereik op het display verschijnt.

- **DISC** – De spelende disc wordt herhaald
- **TRACK** – Alleen het spelende fragment wordt herhaald

Opmerking

Als u een fragment zoekt of snel vooruit/terug spoelt tijdens **TRACK**, wordt het bereik voor de herhaalde weergave gewijzigd in **DISC**. 

Fragmenten in willekeurige volgorde afspelen

Met willekeurige weergave kunt u de fragmenten op de CD in willekeurige volgorde laten afspelen.

1 Druk op FUNCTION en selecteer Random.

Druk op **FUNCTION** tot **Random** op het display verschijnt.

2 Druk op ▲ om de willekeurige weergave in te schakelen.

Random :ON zal op het display verschijnen. De fragmenten worden in willekeurige volgorde afgespeeld.

3 Druk op ▼ om de willekeurige weergave uit te schakelen.

Random :OFF zal op het display verschijnen. De fragmenten blijven in de juiste volgorde afspelen. 

Ingebouwde CD-speler

Fragmenten op een CD scannen

Met de scanweergave kunt u de eerste 10 seconden van elk fragment op de CD van tevoren afluisteren.

1 Druk op FUNCTION en selecteer Scan.

Druk op **FUNCTION** tot **Scan** op het display verschijnt.

2 Druk op ▲ om de scanweergave in te schakelen.

Scan:ON zal op het display verschijnen. De eerste 10 seconden van elk fragment worden afgespeeld.

3 Als u het gewenste fragment heeft gevonden, drukt u op ▼ om de scanweergave uit te schakelen.

Scan:OFF zal op het display verschijnen. Het fragment blijft spelen.

- Als het display automatisch is teruggekeerd naar het weergavedisplay, moet u **Scan** opnieuw selecteren door op **FUNCTION** te drukken.

Opmerking

Wanneer het scannen van de CD is afgelopen, zal de normale weergave van de fragmenten opnieuw beginnen. 

Het afspelen van een CD onderbreken

Met de pauzetoets kunt u het afspelen van de CD tijdelijk onderbreken.

1 Druk op FUNCTION en selecteer Pause.

Druk op **FUNCTION** tot **Pause** op het display verschijnt.

2 Druk op ▲ om de pauze in te schakelen.

Pause:ON zal op het display verschijnen. Het afspelen van het huidige fragment wordt onderbroken.

3 Druk op ▼ om de pauze uit te schakelen.

Pause:OFF zal op het display verschijnen. De CD gaat verder op hetzelfde punt waarop u de pauze had aangezet. 

Compressie en BMX gebruiken

Met de functies COMP (compressie) en BMX kunt u de geluidskwaliteit van deze speler aanpassen. Elke functie wordt in twee stappen afgesteld. De COMP-functie balanceert de hardere en zachtere geluiden bij hoge volumes. BMX regelt de geluidsweerkaatsingen zodat het geluid voller klinkt. Luister naar de effecten terwijl u ze uitprobeert en gebruik het effect dat de weergave van het fragment of de CD waarnaar u luistert het best weergeeft.

1 Druk op FUNCTION en selecteer Comp.

Druk op **FUNCTION** tot **Comp.** op het display verschijnt.

2 Druk op ▲ of ▼ en selecteer de gewenste instelling.

Druk herhaaldelijk op ▲ of ▼ aan om te schakelen tussen de volgende instellingen:

**Comp./BMX OFF—Comp. 1—Comp. 2—
Comp./BMX OFF—BMX 1—BMX 2** 

Zoekmethode selecteren

U kunt bij de zoekmethode kiezen tussen snel vooruit/achteruit en elke 10 fragmenten zoeken.

1 Druk op FUNCTION en selecteer FF/REV.

Druk op **FUNCTION** tot **FF/REV** op het display verschijnt.

- Als eerder de zoekmethode **ROUGH SEARCH** is ingesteld, zal **ROUGH SEARCH** op het display verschijnen.

2 Druk op ◀ of ▶ om de gewenste zoekmethode te selecteren.

Druk op ◀ of ▶ tot de gewenste zoekmethode op het display verschijnt.

- **FF/REV** – Snel vooruit en achteruit
- **ROUGH SEARCH** – Elke 10 fragmenten zoeken

Elke 10 fragmenten op de huidige disc zoeken

Als een disc meer dan 10 fragmenten bevat, kunt u op elke 10 fragmenten zoeken. Als een disc veel fragmenten bevat, kunt u grofweg naar het fragment dat u wilt afspelen zoeken.

1 Selecteer de zoekmethode ROUGH SEARCH.**2 Houd ◀ of ▶ ingedrukt om elk 10e fragment op een disc te zoeken.**

- Als een disc minder dan 10 fragmenten bevat, wordt het laatste fragment van disc afgespeeld als u ▶ ingedrukt houdt. Als er minder dan 10 fragmenten overblijven nadat u elk 10e fragment heeft doorzocht, wordt het laatste fragment van een disc afgespeeld als u ▶ ingedrukt houdt.
- Als een disc minder dan 10 fragmenten bevat, wordt het eerste fragment van disc afgespeeld als u ◀ ingedrukt houdt. Als er minder dan 10 fragmenten overblijven nadat u elk 10e fragment heeft doorzocht, wordt het eerste fragment van een disc afgespeeld als u ◀ ingedrukt houdt.

Functies voor disc-titels gebruiken

U kunt CD-titels invoeren en weergeven. Als u een CD in de speler steekt waarvoor al een titel is ingevoerd, verschijnt de titel van die CD op het display.

Disc-titels invoeren

Gebruik de invoerfunctie voor disc-titels om tot 48 CD-titels in het toestel op te slaan. Elke titel kan maximaal 10 tekens lang zijn.

1 Speel een CD af waarvan u de titel wilt invoeren.**2 Druk op FUNCTION en houd de toets ingedrukt totdat TITLE op het display verschijnt.**

- Als u een CD TEXT-disc afspeelt, kunt u **TITLE** niet inschakelen. De disc-titel is al op een CD TEXT-disc opgenomen.

3 Druk op toets 1 om de gewenste tekenset te kiezen.

Druk herhaaldelijk op toets **1** om te schakelen tussen de volgende tekensets:

Alfabet (hoofdletters)—Alfabet (kleine letters)
—Europese letters, zoals letters met accenten (bijv. **á, à, ä, ç**)

- U kunt direct cijfers invoeren door op toets **2** te drukken.

4 Druk op ▲ of ▼ en selecteer een letter van het alfabet.

Telkens als u op ▲ drukt, verschijnt er een letter van het alfabet in de volgorde **A B C ... X Y Z**, cijfers en symbolen in de volgorde **1 2 3 ... @ # < volgorde**. Telkens als u op ▼ drukt, verschijnt er een letter in de omgekeerde volgorde, zoals **Z Y X ... C B A**.

Ingebouwde CD-speler



5 Druk op ► om de cursor naar de volgende tekenpositie te verplaatsen.

Wanneer de gewenste letter op het display verschijnt, moet u op ► drukken om de cursor naar de volgende positie te verplaatsen. Selecteer daarna de volgende letter. Druk op ◀ om terug in het display te bladeren.

6 Verplaats de cursor naar de laatste tekenpositie door op ► te drukken nadat u de titel heeft ingevoerd.

Als u nog een keer op ► drukt, zal de ingevoerde titel worden opgeslagen in het geheugen.

7 Druk op BAND om terug te keren naar het weergavedisplay.

Opmerkingen

- De titels blijven in het geheugen, zelfs als de disc uit het toestel is verwijderd. Ze worden opgeroepen als de disc weer in het toestel wordt gestoken.
- Nadat gegevens voor 48 discs in het geheugen zijn opgeslagen, zullen gegevens voor een nieuwe disc de gegevens van de oudste overschrijven.
- Als u een multi-CD-speler aansluit, kunt u disc-titels voor maximaal 100 discs opslaan.

Disctitels weergeven

U kunt de titel van elke disc waarvoor u een disctitel heeft ingevoerd op het display laten verschijnen.

● Druk op DISPLAY.

Druk meerdere keren op **DISPLAY** om te schakelen tussen de volgende instellingen:

Weergavetijd—**Disc Title** (disctitel)—DAB informatie (DAB informatie en weergavetijd)

Wanneer u **Disc Title** kiest, zal de titel van de spelende disc op het display worden getoond.

- Als er een CD met een disctitel in het toestel wordt gestoken, begint de disctitel automatisch door het display te schuiven.
- Als er geen titel is ingevoerd voor de spelende disc, zal **No Disc Title** op het display verschijnen.
- U kunt alleen overschakelen op DAB-informatie als er een DAB-tuner (GEX-P700DAB) is aangesloten. 

CD TEXT-functies gebruiken

Bij sommige discs is er tijdens de fabricage bepaalde informatie op de disc gecodeerd. Deze discs kunnen informatie als de CD-titel, de fragmenttitel, de naam van de artiest en de afspeeltijd bevatten en worden CD TEXT-discs genoemd. Alleen deze speciaal gecodeerde CD-TEXT-discs ondersteunen de onderstaande functies.

Titels op CD TEXT-discs weergeven

● Druk op DISPLAY.

Druk meerdere keren op **DISPLAY** om te schakelen tussen de volgende instellingen:

Weergavetijd—**Disc Title** (disctitel)

—**DiscArtist Name** (naam artiest disc)

—**Track Title** (fragmenttitel)

—**TrackArtist Name** (naam artiest fragment)

—DAB-informatie (DAB-informatie en weergavetijd)

- Als bepaalde gegevens niet op de CD TEXT-disc zijn opgenomen, zal **No XXXX** op het display verschijnen (bijv. **No Track Artist Name**).

- U kunt alleen overschakelen op DAB-informatie als er een DAB-tuner (GEX-P700DAB) is aangesloten.

Titels over het display laten schuiven

Dit toestel kan de eerste 16 letters van **Disc Title**, **DiscArtist Name**, **Track Title** en **TrackArtist Name** weergeven. Als de tekstinformatie langer is dan 16 letters, kunt u deze als volgt door het display schuiven.

- **Houd DISPLAY ingedrukt tot de titel door het display begint te schuiven.**

De titels schuiven.



Opmerking

Als Ever Scroll wordt ingesteld op ON bij de begininstellingen, dan blijft de tekstinformatie van de CD continu door het display schuiven. Als u de eerste 16 tekens van de tekstinformatie tijdelijk wilt weergeven en de tekst vanaf het begin door het display wilt schuiven, moet u **DISPLAY** indrukken en vasthouden. Raadpleeg *Ever Scroll inschakelen* op bladzijde 123 voor Ever Scroll. ▣

MP3/WMA/AAC/WAV-speler

MP3/WMA/AAC/WAV afspelen



Dit zijn de basisstappen voor het afspelen van een MP3/WMA/AAC/WAV met uw ingebouwde CD-speler. Vanaf de volgende bladzijde wordt de meer geavanceerde bediening van de MP3/WMA/AAC/WAV-speler uitgelegd.

- ① **MP3/WMA/AAC/WAV-indicator**
Geeft aan dat er een MP3/WMA/AAC/WAV-bestand wordt afgespeeld.
- ② **Mapnummerindicator**
Deze geeft aan welk mapnummer op het moment afgespeeld wordt.
- ③ **Nummerindicator fragment**
Deze geeft aan welk fragment (bestand) er op het moment afgespeeld wordt.
- ④ **Weergavetijdindicator**
Deze geeft de verstreken weergavetijd van het spelende fragment (bestand) aan.

1 Druk op SOURCE en selecteer de ingebouwde CD-speler als signaalbron.

Druk op **SOURCE** tot **Compact Disc** op het display verschijnt.

- Als er geen disc in het toestel is geladen, kunt u **Compact Disc** (ingebouwde CD-speler) niet selecteren. Steek een disc in het toestel. (Raadpleeg bladzijde 82.)

2 Druk op ▲ of ▼ en selecteer een map.

- U kunt geen map selecteren waarin geen MP3/WMA/AAC/WAV-bestand opgeslagen is.
- Houd **BAND** ingedrukt om terug te keren naar map 01 (ROOT). Als de map 01 (ROOT) geen bestanden bevat, begint het afspelen bij map 02.

3 Houd ◀ of ▶ ingedrukt om snel terug of vooruit te spoelen.

- Dit is alleen snel vooruit- en achteruitspoelen voor het afgespeelde bestand. Deze handeling wordt geannuleerd als het vorige of volgende bestand wordt bereikt.
- Als u **ROUGH SEARCH** selecteert, kunt u door ◀ of ▶ ingedrukt te houden elke 10 fragmenten in de huidige map zoeken. (Raadpleeg *Zoekmethode selecteren* op bladzijde 103.)

4 Druk op ◀ of ▶ om naar het vorige of volgende fragment te gaan.

Als u op ▶ drukt, gaat u naar het begin van het volgende fragment. Als u één keer op ◀ drukt, gaat u naar het begin van het huidige fragment. Als u nog een keer op deze toets drukt, gaat u naar het vorige fragment.

Opmerkingen

- Als u CD's met MP3/WMA/AAC/WAV-bestanden en audiogegevens (CD-DA) zoals CD-EXTRA en MIXED-MODE-CD's afspeelt, kunt u beide typen alleen afspelen door tussen MP3/WMA/AAC/WAV en CD-DA over te schakelen door middel van **BAND**.
- Als u heeft geschakeld tussen het afspelen van MP3/WMA/AAC/WAV-bestanden en audiogegevens (CD-DA), begint het afspelen bij het eerste fragment op de CD.
- De ingebouwde CD-speler kan MP3/WMA/AAC/WAV-bestanden van een CD-ROM afspelen. (Raadpleeg bladzijde 132 voor bestanden die kunnen worden afgespeeld.)

- Het afspelen verloopt in de volgorde van de bestandsnummers. Als mappen geen bestanden bevatten, worden ze overgeslagen. (Als de map 01 (ROOT) geen bestanden bevat, begint het afspelen bij map 02.)
- Als u bestanden die als VBR-bestanden (variabele bitsnelheid) zijn opgenomen afspeelt, wordt de afspeeltijd niet juist weergegeven als snel vooruit of achteruit wordt gebruikt.
- Als de disc in het toestel geen bestanden bevat die kunnen worden afgespeeld, wordt **No Audio** weergegeven.
- Als de disc in het toestel WMA-bestanden die zijn beschermd door 'digital rights management' (DRM) bevat, wordt **TRK SKIPPED** weergegeven terwijl het beschermde bestand wordt overgeslagen.
- Als alle bestanden op de disc in het toestel met DRM zijn beschermd, wordt **PROTECT** weergegeven.
- Bij snel vooruit of achteruit hoort u geen geluid.

Inleiding geavanceerde bediening van de ingebouwde CD-speler (MP3/WMA/AAC/WAV)



① Functiedisplay

Hierop is de status van de ingestelde functie af te lezen.

● Druk op FUNCTION om de namen van de functies op het display weer te geven.

Druk herhaaldelijk op **FUNCTION** om te schakelen tussen de volgende functies:

Repeat (herhaalde weergave)—**Random** (willekeurige weergave)—**Scan** (scanweergave)—**Pause** (pauze)—mappenlijst—**Comp./BMX** (compressie en BMX)—**FF/REV** (zoekmethode)

- Druk op **BAND** om terug te keren naar het weergavedisplay.



Opmerking

Als u niet binnen ongeveer 30 seconden een functiehandeling uitvoert, zal er automatisch worden teruggekeerd naar het weergavedisplay.

Herhaald afspelen

Voor het afspelen van MP3/WMA/AAC/WAV zijn er drie opties voor herhaalde weergave:

FOLDER (herhaling map), **TRACK** (herhaling fragment) en **DISC** (herhaling alle fragmenten).

MP3/WMA/AAC/WAV-speler

1 Druk op FUNCTION en selecteer Repeat.

Druk op **FUNCTION** tot **Repeat** op het display verschijnt.

2 Druk op ◀ of ▶ en selecteer het gewenste herhaalbereik.

Druk op ◀ of ▶ tot het gewenste herhaalbereik op het display verschijnt.

- **FOLDER** – Herhaal de huidige map
- **TRACK** – Alleen het spelende fragment wordt herhaald
- **DISC** – Herhaal alle fragmenten



Opmerkingen

- Als u tijdens de herhaalde weergave een andere map kiest, wordt het bereik voor de herhaalde weergave gewijzigd in **DISC**.
- Als u een fragment zoekt of snel vooruit/terug spoelt tijdens **TRACK**, wordt het bereik voor de herhaalde weergave gewijzigd in **FOLDER**.
- Als **FOLDER** is geselecteerd, kunt u geen submap van die map afspelen.

Fragmenten in willekeurige volgorde afspelen

Met willekeurige weergave kunt u de fragmenten binnen de bereiken voor de herhaalde weergave, **FOLDER** en **DISC** in willekeurige volgorde laten afspelen.

1 Selecteer het herhaalbereik.

Raadpleeg *Herhaald afspelen* op de vorige bladzijde.

2 Druk op FUNCTION en selecteer Random.

Druk op **FUNCTION** tot **Random** op het display verschijnt.

3 Druk op ▲ om de willekeurige weergave in te schakelen.

Random :ON zal op het display verschijnen. Fragmenten worden in willekeurige volgorde afgespeeld binnen het hiervoor geselecteerde bereik, **FOLDER** of **DISC**.

4 Druk op ▼ om de willekeurige weergave uit te schakelen.

Random :OFF zal op het display verschijnen. De fragmenten blijven in de juiste volgorde afspelen.

Mappen en fragmenten scannen

Als u **FOLDER** gebruikt, worden de eerste 10 seconden van elk fragment in de geselecteerde map afgespeeld. Als u **DISC** gebruikt, worden de eerste 10 seconden van het eerste fragment in elke map afgespeeld.

1 Selecteer het herhaalbereik.

Raadpleeg *Herhaald afspelen* op de vorige bladzijde.

2 Druk op FUNCTION en selecteer Scan.

Druk op **FUNCTION** tot **Scan** op het display verschijnt.

3 Druk op ▲ om de scanweergave in te schakelen.

Scan :ON zal op het display verschijnen. De eerste 10 seconden van elk fragment van de huidige map (of het eerste fragment van elke map) worden afgespeeld.

4 Als u het gewenste fragment (of de gewenste map) heeft gevonden, drukt u op ▼ om de scanweergave uit te schakelen.

Scan :OFF zal op het display verschijnen. Het fragment (of de map) blijft afspelen.

- Als het display automatisch is teruggekeerd naar het weergavedisplay, moet u **Scan** opnieuw selecteren door op **FUNCTION** te drukken.



Opmerking

Wanneer het scannen van het fragment of de map is afgelopen, zal de normale weergave van de fragmenten opnieuw beginnen. 

Het afspelen van MP3/WMA/AAC/WAV onderbreken

Met de pauzetoets kunt u de weergave van de MP3/WMA/AAC/WAV tijdelijk onderbreken.

1 Druk op **FUNCTION** en selecteer **Pause**.

Druk op **FUNCTION** tot **Pause** op het display verschijnt.

2 Druk op **▲** om de pauze in te schakelen.

Pause:ON zal op het display verschijnen. Het afspelen van het huidige fragment wordt onderbroken.

3 Druk op **▼** om de pauze uit te schakelen.

Pause:OFF zal op het display verschijnen. De CD gaat verder op hetzelfde punt waarop u de pauze had aangezet. 

Selecteren van mappen uit de maptitellijst

Met de maptitellijst ziet u de lijst met maptitels en kunt u een van deze titels selecteren voor afspelen.

1 Druk op **FUNCTION** en selecteer de maptitellijst.

Druk op **FUNCTION** tot **Root** op het display verschijnt.

2 Druk op **◀** of **▶** om door de lijst met ingevoerde titels te bladeren.

- Als de geselecteerde map bestanden bevat, verschijnt  in het display.

3 Druk op **▲** om de maptitel van uw keuze af te laten spelen.

Uw keuze zal beginnen te spelen.

- Als de geselecteerde map geen bestanden bevat, wordt **NO FILES** weergegeven. 

Compressie en BMX gebruiken

Met de functies COMP (compressie) en BMX kunt u de geluidskwaliteit van deze speler aanpassen. Elke functie wordt in twee stappen afgesteld. De COMP-functie balanceert de hardere en zachtere geluiden bij hoge volumes. BMX regelt de geluidsheffingen zodat het geluid voller klinkt. Luister naar de effecten terwijl u ze uitprobeert en gebruik het effect dat de weergave van het fragment of de CD waarnaar u luistert het best weergeeft.

1 Druk op **FUNCTION** en selecteer **Comp.**

Druk op **FUNCTION** tot **Comp.** op het display verschijnt.

2 Druk op **▲** of **▼** en selecteer de gewenste instelling.

Druk herhaaldelijk op **▲** of **▼** aan om te schakelen tussen de volgende instellingen:

Comp./BMX OFF—Comp. 1—Comp. 2—Comp./BMX OFF—BMX 1—BMX 2 

MP3/WMA/AAC/WAV-speler

Zoekmethode selecteren

U kunt bij de zoekmethode kiezen tussen snel vooruit/achteruit en elke 10 fragmenten zoeken.

1 Druk op FUNCTION en selecteer FF/REV.

Druk op **FUNCTION** tot **FF/REV** op het display verschijnt.

- Als eerder de zoekmethode **ROUGH SEARCH** is ingesteld, zal **ROUGH SEARCH** op het display verschijnen.

2 Druk op ◀ of ▶ om de gewenste zoekmethode te selecteren.

Druk op ◀ of ▶ tot de gewenste zoekmethode op het display verschijnt.

- FF/REV** – Snel vooruit en achteruit
- ROUGH SEARCH** – Elke 10 fragmenten zoeken

Elke 10 fragmenten in de huidige map zoeken

Als de huidige map meer dan 10 fragmenten bevat, kunt u op elke 10 fragmenten doorzoeken. Als een map veel fragmenten bevat, kunt u grofweg naar het fragment dat u wilt afspelen zoeken.

1 Selecteer de zoekmethode **ROUGH SEARCH**.

2 Houd ◀ of ▶ ingedrukt om elke 10 fragmenten in de huidige map te doorzoeken.

- Als de huidige map minder dan 10 fragmenten heeft, gaat u door ▶ ingedrukt te houden naar het laatste fragment van de map. Als er na het zoeken van elke 10 fragmenten minder dan 10 fragmenten zijn overgebleven, gaat u door ▶ ingedrukt te houden naar het laatste fragment van de map.

- Als de huidige map minder dan 10 fragmenten heeft, gaat u door ◀ ingedrukt te houden naar het eerste fragment van de map. Als er na het zoeken van elk 10e fragment minder dan 10 fragmenten zijn overgebleven, gaat u door ◀ ingedrukt te houden naar het eerste fragment van de map.

Tekstinformatie op een MP3/WMA/AAC/WAV-disc weergeven

Tekstinformatie die op een MP3/WMA/AAC/WAV-disc is opgenomen, kan worden weergegeven.

Bij het afspelen van een MP3/WMA-disc

● Druk op DISPLAY.

Druk meerdere keren op **DISPLAY** om te schakelen tussen de volgende instellingen:

Weergavetijd—**Folder Name** (mapnaam)
—**File Name** (bestandsnaam)—**Track Title** (fragmenttitel)—**Artist Name** (artiestnaam)
—**Album Title** (CD-titel)—**Comment** (opmerking)—**Bitsnelheid**—**DAB-informatie** (DAB-informatie en weergavetijd)

- Als u MP3-bestanden afspeelt die zijn opgenomen als VBR (variabele bitsnelheid), wordt de waarde van de bitsnelheid niet weergegeven, ook niet als u overschakelt naar bitsnelheid. (**VBR** wordt weergegeven.)
- Als u WMA-bestanden afspeelt die zijn opgenomen als VBR (variabele bitsnelheid), wordt de waarde van de gemiddelde bitsnelheid weergegeven.
- Als bepaalde gegevens niet op een MP3/WMA-disc zijn opgenomen, zal **No XXXX** op het display verschijnen (bijv. **No Folder Name**).

- Afhankelijk van de versie van iTunes® die wordt gebruikt om MP3-bestanden te coderen, kan het voorkomen dat opmerkingen niet goed worden weergegeven.
- Afhankelijk van de versie van de Windows Media Player die is gebruikt om WMA-bestanden te coderen, kan het voorkomen dat CD-titels en andere tekstinformatie soms niet goed worden weergegeven.
- U kunt alleen overschakelen op DAB-informatie als er een DAB-tuner (GEX-P700DAB) is aangesloten.

Bij het afspelen van een AAC-disc

● Druk op DISPLAY.

Druk meerdere keren op **DISPLAY** om te schakelen tussen de volgende instellingen:

Weergavetijd—**Folder Name** (mapnaam)
—**File Name** (bestandsnaam)—**Track Title** (fragmenttitel)—**Artist Name** (artiestnaam)
—**Album Title** (CD-titel)—**Comment** (opmerking)—DAB-informatie (DAB-informatie en weergavetijd)

- Als bepaalde gegevens niet op een AAC-disc zijn opgenomen, zal **No XXXX** op het display verschijnen (bijv. **No Folder Name**).
- U kunt alleen overschakelen op DAB-informatie als er een DAB-tuner (GEX-P700DAB) is aangesloten.

Bij het afspelen van een WAV-disc

● Druk op DISPLAY.

Druk meerdere keren op **DISPLAY** om te schakelen tussen de volgende instellingen:

Weergavetijd—**Folder Name** (mapnaam)
—**File Name** (bestandsnaam)—bemonsteringsfrequentie—DAB-informatie (DAB-informatie en weergavetijd)

- Als bepaalde gegevens niet op een WAV-disc zijn opgenomen, zal **No XXXX** op het display verschijnen (bijv. **No Folder Name**).

- U kunt alleen overschakelen op DAB-informatie als er een DAB-tuner (GEX-P700DAB) is aangesloten.

- U kunt alleen WAV-bestanden met de frequenties 16, 22,05, 24, 32, 44,1 en 48 kHz (LPCM) of 22,05 en 44,1 kHz (MS ADPCM) afspelen. De bemonsteringsfrequentie op het display kan zijn afgerond. 

Door tekstinformatie op het display bladeren

Dit toestel kan alleen de eerste 16 letters van **Folder Name**, **File Name**, **Track Title**, **Artist Name**, **Album Title** en **Comment** weergeven. Als de opgenomen informatie langer is dan 16 letters, kunt u de tekst naar links schuiven zodat u de rest van de tekstinformatie kunt zien.

● Houd DISPLAY ingedrukt tot de tekstinformatie door het display begint te schuiven.

De tekstinformatie schuift door het display.



Opmerkingen

- In tegenstelling tot het MP3, WMA en AAC-bestandsformaat wordt er bij WAV-bestanden alleen **Folder Name** en **File Name** weergegeven.
- Als Ever Scroll wordt ingesteld op ON bij de begininstellingen, dan blijft de tekstinformatie van de CD continu door het display schuiven. Als u de eerste 16 tekens van de tekstinformatie tijdelijk wilt weergeven en de tekst vanaf het begin door het display wilt schuiven, moet u **DISPLAY** indrukken en vasthouden. Raadpleeg *Ever Scroll inschakelen* op bladzijde 123 voor Ever Scroll. 

Multi-CD-speler

Afspelen van een CD



U kunt via dit toestel een los verkrijgbare multi-CD-speler bedienen.

Dit zijn de basisstappen voor het afspelen van een CD met uw multi-CD-speler. Vanaf de volgende bladzijde wordt de meer geavanceerde bediening voor het afspelen van CD's uitgelegd.

① Discnummerindicator

Deze geeft aan welke disc er op het moment afgespeeld wordt.

② Nummerindicator fragment

Deze toont welk fragment er op het moment afgespeeld wordt.

③ Weergavetijdindicator

Deze geeft de verstreken speeltijd van het spelende fragment aan.

1 Druk op SOURCE en selecteer de multi-CD-speler als signaalbron.

Druk op **SOURCE** tot **Multi-CD** op het display verschijnt.

2 Kies de CD waar u naar wilt luisteren met de 1-6-toetsen.

Druk op de corresponderende nummertoes voor de discs op de plekken 1 t/m 6.

Als u een disc op een van de plekken 7 t/m 12 wilt kiezen, dient u de bij dat nummer behorende toets, bijvoorbeeld toets **1** voor disc-

nummer 7, ingedrukt te houden tot het disc-nummer op het display verschijnt.

■ U kunt ook de reeks disc een voor een aflopen met ▲/▼.

3 Houd ◀ of ▶ ingedrukt om snel terug of vooruit te spoelen.

4 Druk op ◀ of ▶ om naar het vorige of volgende fragment te gaan.

Als u op ▶ drukt, gaat u naar het begin van het volgende fragment. Als u één keer op ◀ drukt, gaat u naar het begin van het huidige fragment. Als u nog een keer op deze toets drukt, gaat u naar het vorige fragment.

Opmerkingen

- Wanneer de multi-CD-speler klaar is met zijn voorbereidingen, zal **Ready** op het display verschijnen.
- Wanneer er een foutmelding als **ERROR-11** wordt weergegeven, raadpleeg dan de gebruikershandleiding van de multi-CD-speler.
- Als er geen discs in het magazijn van de multi-CD-speler zitten, zal **No Disc** op het display verschijnen. 

Multi-CD-speler met 50 discs

Alleen de in deze handleiding beschreven functies worden ondersteund bij gebruik van multi-CD-spelers voor 50 discs.

Dit toestel is niet ontworpen voor de bediening van discitellijstfuncties met een multi-CD-speler voor 50 discs. Raadpleeg *Selecteren van discs van de discitellijst* op bladzijde 110 voor meer informatie over de functies voor de discitellijsten. 

Inleiding voor geavanceerde bediening van de multi-CD-speler



① Functiedisplay

Hierop is de status van de ingestelde functie af te lezen.

● Druk op FUNCTION om de namen van de functies op het display weer te geven.

Druk herhaaldelijk op **FUNCTION** om te schakelen tussen de volgende functies:

Repeat (herhaalde weergave)—Disctitelijst—**Random** (willekeurige weergave)—**Scan** (scan-weergave)—**ITS Play** (ITS-weergave)—**Pause** (pauze)—**Comp.** (compressie en DBE)

- Druk op **BAND** om terug te keren naar het weergavedisplay.

Opmerking

Als u niet binnen ongeveer 30 seconden een functiehandeling uitvoert, zal er automatisch worden teruggekeerd naar het weergavedisplay. 

Herhaald afspelen

Er zijn drie bereiken voor herhaalde weergave voor de multi-CD-speler. **MCD** (herhaling multi-CD-speler), **TRACK** (herhaling fragment) en **DISC** (herhaling disc).

1 Druk op FUNCTION en selecteer Repeat.

Druk op **FUNCTION** tot **Repeat** op het display verschijnt.

2 Druk op ◀ of ▶ en selecteer het gewenste herhaalbereik.

Druk op ◀ of ▶ tot het gewenste herhaalbereik op het display verschijnt.

- **MCD** – Alle discs in de multi-CD-speler worden herhaald
- **TRACK** – Alleen het spelende fragment wordt herhaald
- **DISC** – De spelende disc wordt herhaald



Opmerkingen

- Als u tijdens de herhaalde weergave een andere disc selecteert, wordt het bereik voor de herhaalde weergave gewijzigd in **MCD**.
- Als u een fragment zoekt of snel vooruit/terug spoelt tijdens **TRACK**, wordt het bereik voor de herhaalde weergave gewijzigd in **DISC**. 

Fragmenten in willekeurige volgorde afspelen

Met willekeurige weergave kunt u de fragmenten binnen de bereiken voor de herhaalde weergave, **MCD** en **DISC** in willekeurige volgorde laten afspelen.

1 Selecteer het herhaalbereik.

Raadpleeg *Herhaald afspelen* op deze bladzijde.

2 Druk op FUNCTION en selecteer Random.

Druk op **FUNCTION** tot **Random** op het display verschijnt.

Multi-CD-speler

3 Druk op ▲ om de willekeurige weergave in te schakelen.

Random :ON zal op het display verschijnen. Fragmenten worden in willekeurige volgorde afgespeeld binnen het hiervoor geselecteerde bereik, **MCD** of **DISC**.

4 Druk op ▼ om de willekeurige weergave uit te schakelen.

Random :OFF zal op het display verschijnen. De fragmenten blijven in de juiste volgorde afspelen.

CD's en fragmenten scannen

Als u **DISC** gebruikt, worden de eerste 10 seconden van elk fragment op de geselecteerde disc afgespeeld. Als u **MCD** gebruikt, worden de eerste 10 seconden van het eerste fragment op elke CD afgespeeld.

1 Selecteer het herhaalbereik.

Raadpleeg *Herhaald afspelen* op de vorige bladzijde.

2 Druk op FUNCTION en selecteer Scan.

Druk op **FUNCTION** tot **Scan** op het display verschijnt.

3 Druk op ▲ om de scanweergave in te schakelen.

Scan :ON zal op het display verschijnen. De eerste 10 seconden van elk fragment van de huidige disc (of het eerste fragment van elke disc) worden afgespeeld.

4 Als u het gewenste fragment (of de gewenste disc) heeft gevonden, drukt u op ▼ om de scanweergave uit te schakelen.

Scan :OFF zal op het display verschijnen. Het fragment (of de disc) blijft spelen.

▪ Als het display automatisch is teruggekeerd naar het weergavedisplay, moet u **Scan** opnieuw selecteren door op **FUNCTION** te drukken.

Opmerking

Wanneer het scannen van de fragmenten of de discs is afgelopen, zullen de fragmenten opnieuw normaal worden afgespeeld.

Het afspelen van een CD onderbreken

Met de pauzetoets kunt u het afspelen van de CD tijdelijk onderbreken.

1 Druk op FUNCTION en selecteer Pause.

Druk op **FUNCTION** tot **Pause** op het display verschijnt.

2 Druk op ▲ om de pauze in te schakelen.

Pause :ON zal op het display verschijnen. Het afspelen van het huidige fragment wordt onderbroken.

3 Druk op ▼ om de pauze uit te schakelen.

Pause :OFF zal op het display verschijnen. De CD gaat verder op hetzelfde punt waarop u de pauze had aangezet.

ITS-speellijsten gebruiken

Met ITS (instant track selection) kunt u een speellijst met uw favoriete fragmenten uit het magazijn van de multi-CD-speler samenstellen. Als u uw favoriete fragmenten aan de speellijst heeft toegevoegd, kunt u ITS-weergave inschakelen en dan alleen die selecties afspelen.

Speellijst met ITS-programmering maken

U kunt ITS gebruiken om maximaal 99 fragmenten per disc, tot 100 discs (met de discitels) in te voeren en af te spelen. (Bij multi-CD-spelers die vóór de CDX-P1250 en CDX-P650 zijn verkocht, kunnen maximaal 24 fragmenten in de speellijst worden opgeslagen.)

1 Laat een CD spelen die u wilt programmeren.

Druk op ▲ of ▼ en selecteer de CD.

2 Druk op FUNCTION en houd de toets ingedrukt totdat TITLE op het display verschijnt. Druk daarna op FUNCTION en selecteer ITS.

Nadat TITLE wordt weergegeven, drukt u herhaaldelijk op FUNCTION. De volgende functies verschijnen in het display:

TITLE (invoer disclist)—**ITS** (ITS-programmering)

3 Selecteer het gewenste fragment door op ◀ of ▶ te drukken.

4 Druk op ▲ om het huidige fragment in de speellijst op te slaan.

ITS Input wordt kort weergegeven en de huidige selectie wordt aan uw speellijst toegevoegd. Het display toont daarna weer **ITS**.

5 Druk op BAND om terug te keren naar het weergavedisplay.

Opmerking

Nadat gegevens voor 100 discs in het geheugen zijn opgeslagen, zullen gegevens voor een nieuwe disc de gegevens van de oudste overschrijven.

ITS-speellijst afspelen

Met ITS-weergave kunt u naar de fragmenten die u in uw ITS-speellijst heeft ingevoerd luisteren. Als u ITS-weergave inschakelt, beginnen de fragmenten uit uw ITS-lijst in de multi-CD-speler af te spelen.

1 Selecteer het herhaalbereik.

Raadpleeg *Herhaald afspelen* op bladzijde 106.

2 Druk op FUNCTION en selecteer ITS Play.

Druk op **FUNCTION** tot **ITS Play** op het display verschijnt.

3 Druk op ▲ om de ITS-weergave in te schakelen.

ITS Play:ON zal op het display verschijnen.

Het afspelen begint met de fragmenten van uw speellijst binnen de eerder geselecteerde bereiken **MCD** of **DISC**.

- Als er geen fragmenten in het huidige bereik voor ITS-weergave zijn geprogrammeerd, verschijnt **ITS Empty**.

4 Druk op ▼ om de ITS-weergave uit te schakelen.

ITS Play:OFF zal op het display verschijnen.

Het afspelen gaat verder in de normale volgorde vanaf het fragment dat nu speelt en de huidige CD.

Fragment van de ITS-speellijst verwijderen

Als u een fragment uit de ITS-speellijst wilt verwijderen, is dit alleen mogelijk als ITS-afspelen is ingeschakeld.

Als de ITS-weergave reeds is ingeschakeld, kunt u doorgaan naar stap 2. Als de ITS-weergave nog niet is ingeschakeld, dient u op **FUNCTION** te drukken.

Multi-CD-speler

1 Laat een CD spelen waarvan u een fragment uit de ITS-speellijst wilt verwijderen en schakel ITS-afspelen in.

Raadpleeg *ITS-speellijst afspelen* op de vorige bladzijde.

2 Druk op FUNCTION en houd de toets ingedrukt totdat TITLE op het display verschijnt. Druk daarna op FUNCTION en selecteer ITS.

Nadat TITLE is weergegeven, drukt u op FUNCTION totdat ITS op het display verschijnt.

3 Selecteer het gewenste fragment door op ◀ of ▶ te drukken.

4 Druk op ▼ om een fragment van de ITS-speellijst te verwijderen.

De huidige selectie wordt uit de ITS-speellijst verwijderd en het volgende fragment van uw ITS-speellijst begint.

- Als er geen fragmenten uit uw speellijst binnen het huidige bereik vallen, wordt **ITS Empty** weergegeven en begint de disc normaal af te spelen.

5 Druk op BAND om terug te keren naar het weergavedisplay.

CD van de ITS-speellijst verwijderen

Als u alle fragmenten van een CD uit de ITS-speellijst wilt verwijderen, is dit alleen mogelijk als ITS-afspelen is uitgeschakeld.

1 Laat een CD spelen die u wilt verwijderen.

Druk op ▲ of ▼ en selecteer de CD.

2 Druk op FUNCTION en houd de toets ingedrukt totdat TITLE op het display verschijnt. Druk daarna op FUNCTION en selecteer ITS.

Nadat TITLE is weergegeven, drukt u op FUNCTION totdat ITS op het display verschijnt.

3 Druk op ▼ om alle fragmenten op de huidige CD uit uw ITS-speellijst te verwijderen.

Alle fragmenten op de spelende CD worden uit de speellijst verwijderd en **ITS Clear** wordt weergegeven.

4 Druk op BAND om terug te keren naar het weergavedisplay.

Functies voor disc-titels gebruiken

U kunt CD-titels invoeren en weergeven. U kunt eenvoudig naar een disc zoeken en deze laten afspelen.

Disctitels invoeren

Gebruik de invoerfunctie voor disctitels om tot 100 CD-titels (met ITS-speellijst) in de multi-CD-speler op te slaan. Elke titel kan maximaal 10 tekens lang zijn.

1 Speel een CD af waarvan u de titel wilt invoeren.

Druk op ▲ of ▼ en selecteer de CD.

2 Druk op FUNCTION en houd de toets ingedrukt totdat TITLE op het display verschijnt.

Nadat TITLE wordt weergegeven, drukt u herhaaldelijk op FUNCTION. De volgende functies verschijnen in het display:

TITLE (invoer disclijst)—**ITS** (ITS-programmering)

- Als u een CD TEXT-disc afspeelt op een met CD TEXT compatibele multi-CD-speler, kunt u **TITLE** niet inschakelen. De discitel is al op een CD TEXT-disc opgenomen.

3 Druk op toets 1 om de gewenste tekenset te kiezen.

Druk herhaaldelijk op toets **1** om te schakelen tussen de volgende tekensets:

Alfabet (hoofdletters)—Alfabet (kleine letters)
—Europese letters, zoals letters met accenten (bijv. **á, à, â, ç**)

- U kunt direct cijfers invoeren door op toets **2** te drukken.

4 Druk op ▲ of ▼ en selecteer een letter van het alfabet.

Telkens als u op ▲ drukt, verschijnt er een letter van het alfabet in de volgorde **A B C ... X Y Z**, cijfers en symbolen in de volgorde **1 2 3 ... @ # <** volgorde. Telkens als u op ▼ drukt, verschijnt er een letter in de omgekeerde volgorde, zoals **Z Y X ... C B A**.



5 Druk op ► om de cursor naar de volgende tekenpositie te verplaatsen.

Wanneer de gewenste letter op het display verschijnt, moet u op ► drukken om de cursor naar de volgende positie te verplaatsen. Selecteer daarna de volgende letter. Druk op ◀ om terug in het display te bladeren.

6 Verplaats de cursor naar de laatste tekenpositie door op ► te drukken nadat u de titel heeft ingevoerd.

Als u nog een keer op ► drukt, zal de ingevoerde titel worden opgeslagen in het geheugen.

7 Druk op BAND om terug te keren naar het weergavedisplay.



Opmerkingen

- De titels blijven in het geheugen, zelfs als de disc uit het magazijn is verwijderd. Ze worden opgeroepen als de disc weer in het toestel wordt gestoken.
- Nadat gegevens voor 100 discs in het geheugen zijn opgeslagen, zullen gegevens voor een nieuwe disc de gegevens van de oudste overschrijven.

Disctitels weergeven

U kunt de titel van elke disc waarvoor u een disctitel heeft ingevoerd op het display laten verschijnen.

● Druk op DISPLAY.

Druk meerdere keren op **DISPLAY** om te schakelen tussen de volgende instellingen:

Weergavetijd—**Disc Title** (disctitel)—DAB informatie (DAB informatie en weergavetijd)

Wanneer u **Disc Title** kiest, zal de titel van de spelende disc op het display worden getoond.

- Als er een CD met een disctitel in het toestel wordt gestoken, begint de disctitel automatisch door het display te schuiven.
- Als er geen titel is ingevoerd voor de spelende disc, zal **No Disc Title** op het display verschijnen.
- U kunt alleen overschakelen op DAB-informatie als er een DAB-tuner (GEX-P700DAB) is aangesloten.

Selecteren van discs van de disctitellijst

De disctitellijst geeft u een overzicht van de in de multi-CD-speler ingevoerde disctitels, zodat u er gemakkelijk één kunt kiezen om af te laten spelen.

Multi-CD-speler

1 Druk op FUNCTION om de disctitellijst te selecteren.

Druk op **FUNCTION** tot de disctitel op het display verschijnt.

2 Druk op ◀ of ▶ om door de lijst met ingevoerde titels te bladeren.

▪ Als er geen titel is ingevoerd voor een disc, zal **No D-Title** op het display verschijnen.

3 Druk op ▲ om de CD titel van uw keuze af te laten spelen.

Uw keuze zal beginnen te spelen.

CD TEXT-functies gebruiken

U kunt deze functies uitsluitend gebruiken met een voor CD TEXT geschikte multi-CD-speler.

Bij sommige discs is er tijdens de fabricage bepaalde informatie op de disc gecodeerd. Deze discs kunnen informatie als de CD-titel, de fragmenttitel, de naam van de artiest en de afspeeltijd bevatten en worden CD TEXT-discs genoemd. Alleen deze speciaal gecodeerde CD-TEXT-discs ondersteunen de onderstaande functies.

Titels op CD TEXT-discs weergeven

● Druk op DISPLAY.

Druk meerdere keren op **DISPLAY** om te schakelen tussen de volgende instellingen:

Weergavetijd—**Disc Title** (disctitel)

—**DiscArtist Name** (naam artiest disc)

—**Track Title** (fragmenttitel)

—**TrackArtist Name** (naam artiest fragment)

—DAB-informatie (DAB-informatie en weergavetijd)

▪ Als bepaalde gegevens niet op de CD TEXT-disc zijn opgenomen, zal **No XXXX** op het display verschijnen (bijv. **No Track Artist Name**).

▪ U kunt alleen overschakelen op DAB-informatie als er een DAB-tuner (GEX-P700DAB) is aangesloten.

Titels over het display laten schuiven

Dit toestel kan alleen de eerste 16 letters van **Folder Name**, **File Name**, **Track Title**, **Artist Name**, **Album Title** en **Comment** weergeven. Als de opgenomen informatie langer is dan 16 letters, kunt u de tekst naar links schuiven zodat u de rest van de tekstinformatie kunt zien.

● Houd DISPLAY ingedrukt tot de titel door het display begint te schuiven.

De titels schuiven.



Opmerking

Als Ever Scroll wordt ingesteld op ON bij de begininstellingen, dan blijft de tekstinformatie van de CD continu door het display schuiven. Als u de eerste 16 tekens van de tekstinformatie tijdelijk wilt weergeven en de tekst vanaf het begin door het display wilt schuiven, moet u **DISPLAY** indrukken en vasthouden. Raadpleeg *Ever Scroll inschakelen* op bladzijde 123 voor Ever Scroll.

Compressie en basversterking gebruiken

U kunt deze functies uitsluitend gebruiken met een daarvoor geschikte multi-CD-speler.

Met de functies COMP (compressie) en DBE (Dynamic Bass Emphasis) kunt u de geluidskwaliteit van de multi-CD-speler aanpassen. Elke functie wordt in twee stappen afgesteld. De COMP-functie balanceert de hardere en zachtere geluiden bij hoge volumes. DBE regelt de niveaus van de lage tonen zodat het geluid voller klinkt. Luister naar de effecten terwijl u ze uitprobeert en gebruik het effect dat de weergave van het fragment of de CD waarnaar u luistert het best weergeeft.

1 Druk op **FUNCTION** en selecteer **Comp.**

Druk op **FUNCTION** tot **Comp.** op het display verschijnt.

- Als uw multi-CD-speler niet geschikt is voor de COMP/DBE-functies, zal **No Comp.** op het display verschijnen wanneer u deze functie selecteert.

2 Druk op **▲** of **▼** en selecteer de gewenste instelling.

Druk herhaaldelijk op **▲** of **▼** aan om te schakelen tussen de volgende instellingen:

Comp. OFF—Comp. 1—Comp. 2—

Comp. OFF—DBE 1—DBE 2

Audio-instellingen

Inleiding audio-instellingen



①

① Audiodisplay

Laat de status van de audio-instellingen zien.

● Druk op **AUDIO** om de namen van de audiofuncties in het display te laten verschijnen.

Druk meerdere keren op **AUDIO** om te schakelen tussen de volgende audiofuncties:

Fad (balans instelling)—**EQ** (equalizercurve instelling)—**Bass** (niveau lage en hoge tonen instelling)—**Loud** (loudness)—**Sub-W1** (subwoofer aan/uit instelling)/**NonFad** (instelling non-fading uitgangssignaal aan/uit)—**Sub-W2** (subwoofer instelling)/**NonFad** (instelling non-fading uitgangssignaal)—**HPF** (high-pass filter)—**SLA** (instelling niveau signaalbron)—**ASL** (automatische volumecompensatie)

- Als de EQ-EX-functie is geselecteerd en alleen als EQ-EX aan staat en **CUSTOM** is geselecteerd als equalizercurve, kunt u overschakelen naar **Bass**.
- Als de instelling voor de subwooferregeling alleen **PREOUT:FULL** is, kunt u niet overschakelen naar **Sub-W1**. (Raadpleeg bladzijde 122.)
- U kunt **Sub-W2** alleen selecteren als het uitgangssignaal voor de subwoofer is ingeschakeld bij **Sub-W1**.
- Als de instelling voor de subwooferregeling alleen **PREOUT:FULL** is, kunt u overschakelen naar de instelling nonfading uitgangssignaal aan/uit. (Raadpleeg bladzijde 122.)
- U kunt de instelling nonfading uitgangssignaal alleen selecteren als het nonfading uit-

gangssignaal is ingeschakeld bij de instelling nonfading uitgangssignaal aan/uit.

- Wanneer u de FM-tuner als signaalbron gebruikt, kunt u niet overschakelen naar **SLA**.
- Druk op **BAND** om terug te keren naar het bij de signaalbron behorende display.

Opmerking

Als u niet binnen ongeveer 30 seconden een functiehandeling uitvoert, wordt er automatisch teruggekeerd naar het bij de signaalbron behorende display. 

Equalizercurven compenseren (EQ-EX)

De functie EQ-EX compenseert de effecten van elke equalizercurve. Daarnaast kunt u de lage en hoge tonen voor elke signaalbron aanpassen als de **CUSTOM**-curve is geselecteerd.

● Houd **SW** ingedrukt om EQ-EX in te schakelen.

EQ-EX ON zal op het display verschijnen. EQ-EX staat nu aan.

- Houd **SW** ingedrukt om EQ-EX uit te schakelen.
- Als u niet binnen ongeveer 8 seconden de EQ-EX uitvoert, zal automatisch naar het bij de signaalbron behorende display worden teruggekeerd. 

Balansinstelling gebruiken

U kunt de fader/balans instellen voor een optimale geluidswaergeving voor alle plaatsen in het voertuig.

1 Druk op AUDIO en selecteer Fad.

Druk op **AUDIO** tot **Fad** op het display verschijnt.

- Als de balansinstelling eerder is aangepast, verschijnt **Bal** op het display.

2 Druk op ▲ of ▼ om de balans tussen de voor-/achterluidsprekers in te stellen.

Telkens als u ▲ of ▼ indrukt, zal de balans tussen de voor- en achterluidsprekers naar voren of achteren verplaatst worden.

Fad F 15 – Fad R 15 wordt weergegeven als de balans van de voor- en achterluidsprekers van voren naar achteren wordt verplaatst.

- Fad F/R 0** is de juiste instelling wanneer u slechts twee luidsprekers gebruikt.
- Wanneer de instelling voor de achteruitgang

REAR SP:S/W is, kunt u de balans tussen de voor- en achterluidsprekers niet instellen. Raadpleeg *Achteruitgang en de subwooferregeling instellen* op bladzijde 122.

3 Druk op ◀ of ▶ om de balans tussen de luidsprekers links en rechts in te stellen.

Als u op ◀ of ▶ drukt, wordt **Bal L/R 0** weergegeven. Telkens als u op ◀ of ▶ drukt, zal de balans tussen de linker- en rechterluidsprekers naar links of rechts verplaatst worden.

Bal L 9 – Bal R 9 wordt weergegeven als de balans tussen de linker- en rechterluidsprekers van links naar rechts schuift. 

Equalizer gebruiken

Met de equalizer kunt u de geluidswaardering naar wens aanpassen aan de akoestische eigenschappen van het interieur van uw auto.

Equalizercurven oproepen

Er zijn zes opgeslagen equalizercurven die u op elk moment kunt oproepen. Hier volgt een lijst met de equalizercurven:

Display	Equalizercurve
SUPER BASS	Superbas
POWERFUL	Krachtig
NATURAL	Natuurlijk
VOCAL	Vocaal
CUSTOM	Aangepast
FLAT	Vlak

- CUSTOM** is een aangepaste equalizercurve die u zelf maakt.
- Voor elke bron kan een aparte **CUSTOM**-curve worden gemaakt. (De ingebouwde CD-speler en een eventuele multi-CD-speler zullen automatisch op dezelfde instelling voor de equalizercurve worden ingesteld.) Als u aanpassingen aanbrengt, worden de instellingen van de equalizercurve opgeslagen in **CUSTOM**.
- Als **FLAT** is geselecteerd, wordt er geen aanvulling of correctie op het geluid uitgevoerd. Het is handig het effect van de equalizercurven te controleren door te schakelen tussen **FLAT** en een ingestelde equalizercurve.
- Druk op EQ om de equalizer te kiezen.** Druk herhaaldelijk op **EQ** om tussen de volgende equalizers om te schakelen: **SUPER BASS—POWERFUL—NATURAL—VOCAL—CUSTOM—FLAT**

Equalizercurven aanpassen

U kunt de momenteel geselecteerde equalizercurve naar wens instellen. De aangepaste instellingen van de equalizercurve worden opgeslagen in **CUSTOM**.

1 Druk op AUDIO en selecteer EQ.

Druk op **AUDIO** tot **EQ** op het display verschijnt.

Audio-instellingen

2 Druk op ◀ of ▶ en selecteer de frequentieband van de equalizer die u wilt aanpassen.

Met elke druk op ◀ of ▶ wordt de volgende in de reeks beschikbare frequentiebanden geselecteerd:

EQ LOW (laag)—**EQ MID** (midden)
—**EQ HIGH** (hoog)

3 Druk op ▲ of ▼ om het niveau van de frequentieband van de equalizer aan te passen.

Telkens als u ▲ of ▼ indrukt, wordt het niveau van de frequentieband van de equalizer hoger of lager.

+6 – **–6** wordt op het display weergegeven terwijl het niveau wordt verhoogd of verlaagd.

- U kunt vervolgens een andere frequentieband kiezen om het niveau daarvan aan te passen.

Opmerking

Als u instellingen aanpast, wordt de **CUSTOM**-curve overeenkomstig aangepast.

Fijnafstelling van de equalizercurve

U kunt de middenfrequentie en de Q-factor (curvenkenmerken) van elke geselecteerde curveband aanpassen (**EQ LOW/EQ MID/EQ HIGH**).

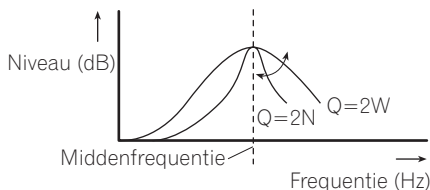

1 Druk op **AUDIO** en houd de toets ingedrukt totdat de frequentie en de Q-factor (bijv., F 80 Q 1W) op het display verschijnen.

2 Druk op **AUDIO** en selecteer de frequentieband voor afstelling tussen laag, midden en hoog.

Druk herhaaldelijk op **AUDIO** om te schakelen tussen de volgende functies:

Laag—Midden—Hoog—**Bass** (afstelling lage tonen)—**Treble** (afstelling hoge tonen)

- Als de EQ-EX-functie is geselecteerd en alleen als EQ-EX aan staat en **CUSTOM** is geselecteerd als equalizercurve, kunt u overschakelen naar **Bass** en **Treble**.

3 Druk op ◀ of ▶ en selecteer de gewenste frequentie.

Druk op ◀ of ▶ totdat de gewenste frequentie op het display verschijnt.

Laag: **40—80—100—160** (Hz)

Midden: **200—500—1k—2k** (Hz)

Hoog: **3,15k—8k—10k—12,5k** (Hz)

4 Druk op ▲ of ▼ en selecteer de gewenste Q-factor.

Druk op ▲ of ▼ totdat de gewenste Q-factor op het display verschijnt.

2N—1N—1W—2W

Opmerking

Als u instellingen aanpast, wordt de **CUSTOM**-curve overeenkomstig aangepast. 

Lage en hoge tonen aanpassen

Gebruik deze functie om de lage en hoge tonen aan te passen. De mogelijkheid om zowel de frequentie als het niveau te bepalen, maakt het mogelijk de algehele audiobalans naar wens in te stellen.

- Als de EQ-EX-functie is geselecteerd en EQ-EX aan staat en **CUSTOM** geselecteerd is als equalizercurve, kunt u overschakelen naar het aanpassen van de instellingen voor lage en hoge tonen.

Niveau van de lage en hoge tonen aanpassen

U kunt het niveau van de lage tonen en hoge tonen aanpassen.

1 Druk op AUDIO en selecteer Bass.

Druk op **AUDIO** tot **Bass** op het display verschijnt.

- Als het niveau van de hoge tonen eerder is ingesteld, verschijnt **Treble** op het display.

2 Druk op ◀ of ▶ en selecteer lage of hoge tonen.

Druk op ◀ en **Bass** zal op het display verschijnen. Druk op ▶ en **Treble** zal op het display verschijnen.

3 Druk op ▲ of ▼ om het niveau aan te passen.

Telkens als u op ▲ of ▼ drukt, neemt het geselecteerde niveau van de geselecteerde hoge of lage tonen toe of af. **+6 – –6** wordt op het display weergegeven terwijl het niveau wordt verhoogd of verlaagd.

Frequentie van de lage tonen selecteren

U kunt de frequentie van de lage tonen voor het afstellen van het niveau selecteren.

1 Druk op AUDIO en houd de toets ingedrukt totdat de frequentie en de Q-factor (bijv., F 80 Q 1W) op het display verschijnen.

2 Druk op AUDIO en selecteer Bass.

Druk op **AUDIO** tot **Bass** op het display verschijnt.

3 Druk op ◀ of ▶ en selecteer de gewenste frequentie.

Druk op ◀ of ▶ totdat de gewenste frequentie op het display verschijnt.
40—63—100—160 (Hz)

Frequentie van de hoge tonen selecteren

U kunt de frequentie van de hoge tonen voor het afstellen van het niveau selecteren.

1 Druk op AUDIO en houd de toets ingedrukt totdat de frequentie en de Q-factor (bijv., F 80 Q 1W) op het display verschijnen.

2 Druk op AUDIO en selecteer Treble.

Druk op **AUDIO** tot **Treble** op het display verschijnt.

3 Druk op ◀ of ▶ en selecteer de gewenste frequentie.

Druk op ◀ of ▶ totdat de gewenste frequentie op het display verschijnt.
2.5k—4k—6.3k—10k (Hz) 

Loudness-functie aanpassen

De loudness-functie compenseert tekortkomingen in de weergave van de hoge en lage tonen bij lage volume-instellingen.

1 Druk op AUDIO en selecteer Loud.

Druk op **AUDIO** tot **Loud** op het display verschijnt.

2 Druk op ▲ om de geluidsterktefunctie in te schakelen.

Het niveau van de geluidsterkte (bijv. **Loud MID**) zal op het display verschijnen.

Audio-instellingen

3 Druk op ◀ of ▶ en selecteer het gewenste niveau.

Met elke druk op ◀ of ▶ wordt het niveau als volgt geselecteerd:

LOW (laag)—**MID** (midden)—**HIGH** (hoog)

4 Druk op ▼ om de loudness-functie uit te schakelen.

Loud OFF zal op het display verschijnen. 

Uitgangssignaal van de subwoofer gebruiken

Dit toestel is voorzien van een uitgangssignaal voor de subwoofer, dat u kunt in- of uitschakelen.

1 Druk op AUDIO en selecteer Sub-W1.

Druk op **AUDIO** tot **Sub-W1** op het display verschijnt.

- U kunt het instellingenmenu voor de subwoofer ook selecteren door op **SW** op het toestel te drukken.
- Als de instelling voor de subwooferregeling alleen **PREOUT:FULL** is, kunt u niet overschakelen naar **Sub-W1**.

2 Druk op ▲ om het uitgangssignaal voor de subwoofer in te schakelen.

Sub-W1 Normal zal op het display verschijnen. De uitgang van de subwoofer staat nu aan.

- Als u het uitgangssignaal voor de subwoofer uit wilt zetten, drukt u op ▼.

3 Druk op ◀ of ▶ en selecteer de fase-instelling voor het uitgangssignaal van de subwoofer.

Druk op ◀ om de tegengestelde fase te selecteren en **Rev.** verschijnt op het display. Druk op ▶ om de normale fase te selecteren en **Normal** verschijnt op het display.

Subwooferinstellingen aanpassen

Wanneer het uitgangssignaal voor de subwoofer is ingeschakeld, kunt u ook de drempelfrequentie en het uitgangsniveau van de subwoofer instellen.

1 Druk op AUDIO en selecteer Sub-W2.

Druk op **AUDIO** tot **Sub-W2** op het display verschijnt.

- U kunt het instellingenmenu voor de subwoofer ook selecteren door op **SW** op het toestel te drukken.
- Als het uitgangssignaal voor de subwoofer is ingeschakeld, kunt u **Sub-W2** selecteren.

2 Druk op ◀ of ▶ en selecteer de drempelfrequentie.

Met elke druk op ◀ of ▶ wordt de drempelfrequentie als volgt geselecteerd:

50—80—125 (Hz)

Alleen frequenties beneden het geselecteerde bereik zullen door de subwoofer worden weergegeven.

3 Druk op ▲ of ▼ om het uitgangsniveau van de subwoofer in te stellen.

Met elke druk op ▲ of ▼ neemt het niveau van de subwoofer toe of af. **+6 — -6** wordt op het display weergegeven terwijl het niveau wordt verhoogd of verlaagd. 

Nonfading uitgangssignaal gebruiken

Als de instelling voor het nonfading uitgangssignaal is ingeschakeld, wordt het audiosignaal niet door het low-passfilter (voor de subwoofer) van dit toestel verwerkt, maar wordt het via het RCA-uitgangssignaal uitgezonden.

1 Druk op AUDIO en selecteer de instelling nonfading uitgangssignaal aan/uit.

Druk op **AUDIO** tot **NonFad ON** op het display verschijnt.

- Als de instelling voor de subwooferregeling alleen **PREOUT:FULL** is, kunt u overschakelen naar de instelling nonfading uitgangssignaal aan/uit. (Raadpleeg bladzijde 122.)

2 Druk op ▲ om het nonfading uitgangssignaal in te schakelen.

NonFad ON zal op het display verschijnen.

Het nonfading uitgangssignaal staat nu aan.

- Als u het uitgangssignaal voor de nonfading uit wilt zetten, drukt u op ▼.

Aanpassen van het niveau van het nonfading uitgangssignaal

Als het nonfading uitgangssignaal is ingeschakeld, kunt u het niveau hiervan aanpassen.

1 Druk op AUDIO en selecteer de instelling nonfading uitgangssignaal.

Druk op **AUDIO** tot **NonFad 0** op het display verschijnt.

2 Druk op ▲ of ▼ om het uitgangssignaalniveau van nonfading aan te passen.

Met elke druk op ▲ of ▼ neemt het niveau van het uitgangssignaal van nonfading toe of af.

+6 – –6 wordt op het display weergegeven terwijl het niveau wordt verhoogd of verlaagd. 

High-passfilter gebruiken

Als u wilt dat er geen lage tonen uit het frequentiebereik van het uitgangssignaal van de subwoofer uit de voor- of achterluidsprekers komen, kunt u het HPF (high-passfilter) aanzetten. Alleen frequenties boven het geselecteerde bereik worden weergegeven via de voor- of achterluidsprekers.

teerde bereik worden weergegeven via de voor- of achterluidsprekers.

1 Druk op AUDIO en selecteer HPF.

Druk op **AUDIO** tot **HPF** op het display verschijnt.

2 Druk op ▲ om het high-passfilter in te schakelen.

HPF 80 Hz zal op het display verschijnen. Het high-passfilter staat nu aan.

- Druk op ▼ om het high-pass filter uit te schakelen.

3 Druk op ◀ of ▶ en selecteer de drempelfrequentie.

Met elke druk op ◀ of ▶ wordt de drempelfrequentie als volgt geselecteerd:

50—80—125 (Hz)

Alleen frequenties boven het geselecteerde bereik worden weergegeven via de voor- of achterluidsprekers. 

Niveau van de signaalbron aanpassen

Met SLA (Source Level Adjustment) kunt u het volumenniveau van de diverse signaalbronnen apart instellen om te voorkomen dat het volume plotseling verandert wanneer u naar een andere signaalbron overschakelt.

- De instellingen zijn gebaseerd op het volumenniveau van de FM-tuner, dat dus onveranderd zal blijven.

1 Vergelijk het volumenniveau van de FM-tuner met dat van de signaalbron die u wilt aanpassen.

2 Druk op AUDIO en selecteer SLA.

Druk op **AUDIO** tot **SLA** op het display verschijnt.

Audio-instellingen

3 Druk op ▲ of ▼ om het bronvolume aan te passen.

Telkens als u op ▲ of ▼ drukt, wordt het niveau van het bronvolume hoger of lager.

SLA +4 – SLA –4 verschijnt op het display terwijl het volume van de signaalbron wordt verhoogd of verlaagd.

Opmerkingen

- Het volumeniveau van de MW/LW-tuner kan wel met SLA worden aangepast.
- De ingebouwde CD-speler en een eventuele multi-CD-speler zullen automatisch op dezelfde instelling voor het volumeniveau worden ingesteld.
- Extern toestel 1 en extern toestel 2 zullen automatisch op dezelfde instelling voor het volumeniveau worden ingesteld. 

Gebruiken van de automatische volumecompensatie

Tijdens het rijden verandert het geluid in de auto door de rijsnelheid en de toestand van de weg. De automatische volumecompensatie (ASL) controleert deze variërende geluiden en verhoogt automatisch het volume als het geluid toeneemt. De gevoeligheid (variatie in volume ten opzichte van het geluidsniveau) van de ASL kan op vijf verschillende niveaus worden ingesteld.

1 Druk op **AUDIO** en selecteer **ASL**

Druk op **AUDIO** tot **ASL** op het display verschijnt.

2 Druk op ▲ om de ASL-functie in te schakelen.

ASL MID zal op het display verschijnen.

- Als u de ASL functie wilt uitschakelen, drukt u op ▼.

3 Druk op ◀ of ▶ om het gewenste ASL-niveau te selecteren.

Met elke druk op ◀ of ▶ wordt het ASL-niveau als volgt geselecteerd:

LOW (laag)—**MID-L** (midden-laag)—**MID** (midden)—**MID-H** (midden-hoog)—**HIGH** (hoog) 

Begininstellingen aanpassen



①

Via de begininstellingen kunt u de diverse begininstellingen van dit toestel aanpassen.

① Functiedisplay

Hierop is de status van de ingestelde functie af te lezen.

1 Houd SOURCE ingedrukt tot het toestel uit gaat.

2 Houd FUNCTION ingedrukt tot de klok op het display verschijnt.

3 Druk op FUNCTION en selecteer een van de begininstellingen.

Druk meerdere keren op **FUNCTION** om te schakelen tussen de volgende instellingen: Klok—**FM Step** (FM-afstemstap)—**Auto PI** (automatische PI-zoekfunctie)—**Warning** (waarschuwingstoon)—**AUX** (externe aansluiting)—**Dimmer** (dimmer)—**Brightness** (helderheid)—**ILLUMI** (verlichtingskleur)—**REAR SP** (achteruitgang en subwooferregeling)—**Telephone** (tijdelijk uitschakelen van de weergave voor de telefoon/demping)—**Ever Scroll** (ever scroll)

Gebruik de volgende instructies voor het aanpassen van de diverse instellingen.

- Druk op **BAND** om de begininstellingen te annuleren.
- U kunt de begininstellingen ook annuleren door de **FUNCTION** toets ingedrukt te houden tot het apparaat uit gaat.

Klok instellen

Gebruik deze instructies om de klok in te stellen.

1 Druk op FUNCTION en selecteer de klok.

Druk herhaaldelijk op **FUNCTION** tot de klok op het display verschijnt.

2 Druk op ◀ of ▶ en selecteer het gedeelte van het klokdisplay dat u wilt instellen.

Door op ◀ of ▶ te drukken, selecteert u een bepaald gedeelte van het klokdisplay:

Uur—Minuut

Tijdens het selecteren van de segment van het klokdisplay ziet u het momenteel geselecteerde segment oplichten.



3 Druk op ▲ of ▼ om de klok in te stellen.

Als u op ▲ drukt, neemt het geselecteerde uur of de geselecteerde minuut toe. Als u op ▼ drukt, neemt het geselecteerde uur of de geselecteerde minuut af.

FM-afstemstap instellen

Normaal gesproken wordt er een FM-afstemstap van 50 kHz gebruikt bij het automatisch afstemmen. Als AF of TA is ingeschakeld, verandert de afstemstap automatisch naar 100 kHz. Het kan beter zijn de afstemstap in te stellen op 50 kHz als AF is ingeschakeld.

1 Druk op FUNCTION en selecteer FM Step.

Druk herhaaldelijk op **FUNCTION** tot **FM Step** op het display verschijnt.

Begininstellingen

2 Druk op ◀ of ▶ en selecteert de FM-afstemstap.

Als u op ◀ of ▶ drukt, verandert de FM-afstemstap tussen 50 kHz en 100 kHz als AF of TA aan staat. De geselecteerde FM-afstemstap verschijnt op het display.



Opmerking

Bij handmatig afstemmen blijft de afstemstap op 50 kHz staan. 

Aan-uitzetten van de automatische PI-zoekfunctie

Het toestel kan automatisch zoeken naar een andere zender met hetzelfde programma, zelfs bij het oproepen van een voorkeuzezender.

1 Druk op FUNCTION en selecteer Auto PI.

Druk herhaaldelijk op **FUNCTION** tot **Auto PI** op het display verschijnt.

2 Druk op ▲ of ▼ om Auto PI in of uit te schakelen.

Door op ▲ of ▼ te drukken, schakelt u **Auto PI** in of uit, wat vervolgens op het display wordt aangegeven (bijv. **Auto PI:ON**). 

Waarschuwingstoon in-/uitschakelen

Als het voorpaneel niet binnen vijf seconden na het uitschakelen van het contact van het hoofdtoestel is verwijderd, zal er een waarschuwingstoon klinken. U kunt deze waarschuwingstoon uitschakelen.

1 Druk op FUNCTION en selecteer Warning.

Druk herhaaldelijk op **FUNCTION** tot **Warning** op het display verschijnt.

2 Druk op ▲ of ▼ om Warning in of uit te schakelen.

Door op ▲ of ▼ te drukken, schakelt u **Warning** in of uit, wat vervolgens op het display wordt aangegeven (bijv. **Warning :ON**). 

Externe aansluiting in-/uitschakelen

U kunt externe apparatuur met dit toestel gebruiken. Activeer de externe aansluiting als u externe apparatuur die op dit toestel is aangesloten gebruikt.

1 Druk op FUNCTION en selecteer AUX.

Druk herhaaldelijk op **FUNCTION** tot **AUX** op het display verschijnt.

2 Druk op ▲ of ▼ om AUX in of uit te schakelen.

Door op ▲ of ▼ te drukken, schakelt u **AUX** in of uit, wat vervolgens op het display wordt aangegeven (bijv. **AUX :ON**). 

Aan-uitzetten van de dimmer

Om te voorkomen dat het display's nachts te licht wordt, zal het display automatisch worden gedimd wanneer u de koplampen van de auto aan zet. U kunt de dimmer aan- of uitzetten.

1 Druk op FUNCTION en selecteer Dimmer.

Druk herhaaldelijk op **FUNCTION** tot **Dimmer** op het display verschijnt.

2 Druk op ▲ of ▼ om Dimmer in of uit te schakelen.

Door op ▲ of ▼ te drukken, schakelt u **Dimmer** in of uit, wat vervolgens op het display wordt aangegeven (bijv. **Dimmer:ON**). 

Aanpassen van de helderheid

U kunt de helderheid van het display aanpassen. De begininstelling van deze functie is 12.

1 Druk op FUNCTION en selecteer Brightness.

Druk herhaaldelijk op **FUNCTION** tot **Brightness** op het display verschijnt.

2 Druk op ◀ of ▶ om het helderheidsniveau aan te passen.

Met elke druk op ◀ of ▶ neemt het niveau van de helderheid toe of af. Waarden tussen **0 – 15** zullen op het display verschijnen terwijl het niveau wordt verhoogd of verlaagd. 

Kleur van de verlichting selecteren

Dit toestel is uitgerust met twee verlichtingskleuren, groen en rood. U kunt de gewenste kleur van de verlichting selecteren.

1 Druk op FUNCTION en selecteer ILLUMI.

Druk herhaaldelijk op **FUNCTION** tot **ILLUMI** op het display verschijnt.

2 Druk op ◀ of ▶ om de gewenste verlichtingskleur te selecteren.

Als u op ◀ of ▶ drukt, schakelt de **ILLUMI** over op rood of groen en die status wordt weergegeven (bijv. **ILLUMI:GRN**). 

Achteruitgang en de subwooferregeling instellen

De achteruitgang van dit toestel (kabels voor de uitgang van de achterluidspreker en de achteruitgang van de RCA) kan worden gebruikt voor het aansluiten van luidsprekers met het volle bereik (**REAR SP:FULL**) of een subwoofer (**REAR SP:S/W**). Als u de instelling van de achteruitgang op **REAR SP:S/W** zet, kunt u de kabel van de achterluidspreker direct aansluiten op een subwoofer zonder een hulpversterker te gebruiken.

Dit toestel is standaard ingesteld voor de aansluiting van achterste luidsprekers met het volle bereik (**REAR SP:FULL**). Als de achteruitgang is aangesloten op luidsprekers met het volle bereik (als **REAR SP:FULL** is geselecteerd), kunt u de uitgang van de RCA-subwoofer op een subwoofer aansluiten. In dit geval kunt u selecteren of u de ingebouwde **PREOUT:S/W** van de subwooferregelaar (low-passfilter, fase) of de extra **PREOUT:FULL** wilt gebruiken.

1 Druk op FUNCTION en selecteer REAR SP.

Druk herhaaldelijk op **FUNCTION** tot **REAR SP** op het display verschijnt.

2 Druk op ▲ of ▼ om de instelling voor het uitgangssignaal van de achteruitgang in te schakelen.

Als u op ▲ of ▼ drukt, kunt u kiezen uit **REAR SP:FULL** (luidspreker met het volle bereik) en **REAR SP:S/W** (subwoofer) en dat wordt vervolgens op het display aangegeven.

- Als er geen subwoofer op de achteruitgang is aangesloten, selecteert u **REAR SP:FULL**.
- Als er een subwoofer op de achteruitgang is aangesloten, stelt u **REAR SP:S/W** in voor de subwoofer.
- Als de instelling voor de achteruitgang **REAR SP:S/W** is, kunt u de subwooferregeling niet wijzigen.

Begininstellingen

3 Druk op ◀ of ▶ om het uitgangssignaal voor de subwoofer of het non-fading uitgangssignaal (RCA-uitgang met het volle bereik) in te schakelen.

Als u op ◀ of ▶ drukt, kunt u kiezen uit **PREOUT:S/W** en **PREOUT:FULL**, en dat wordt vervolgens op het display aangegeven.

Opmerkingen

- Zelfs als u deze instelling wijzigt, is er geen uitgangssignaal, tenzij u het uitgangssignaal voor nonfading (raadpleeg *Nonfading uitgangssignaal gebruiken* op bladzijde 117) of het uitgangssignaal voor de subwoofer (raadpleeg *Uitgangssignaal van de subwoofer gebruiken* op bladzijde 117) in het audiomenu inschakelt.
- Als u de subwooferregeling wijzigt, worden het uitgangssignaal voor de subwoofer en het uitgangssignaal voor nonfading in het audiomenu opnieuw ingesteld op de fabrieksinstellingen.
- Beide uitgangsansluitingen voor de achterluidsprekers en de RCA-achteruitgang worden tegelijkertijd ingeschakeld in deze instelling. 

Aan-/uitzetten van het tijdelijk uitschakelen/dempen van de weergave voor de telefoon

Geluid van dit systeem wordt automatisch uitgeschakeld of gedempt wanneer het signaal van de apparatuur met uitschakelingsfunctie wordt ontvangen.

- Het geluid wordt uitgeschakeld of gedempt en **MUTE** of **ATT** verschijnt op het display; het geluid kan niet worden aangepast.
- Het geluid van dit systeem gaat terug naar het normale niveau wanneer het uitschakelen of dempen is geannuleerd.

1 Druk op FUNCTION en selecteer Telephone.

Druk herhaaldelijk op **FUNCTION** tot **Telephone** op het display verschijnt.

2 Druk op ◀ of ▶ om de weergave tijdelijk uit te schakelen/te dempen voor de telefoon.

Als u op ◀ of ▶ drukt, kunt u kiezen uit **Telephone:ATT** (dempen) en **Telephone:MUTE** (tijdelijk uitschakelen), en dat wordt vervolgens op het display aangegeven. 

Ever Scroll inschakelen

Als Ever Scroll wordt ingesteld op ON, dan blijft de tekstinformatie over de CD continu door het display schuiven. Stel in op OFF als u wilt dat de informatie maar één keer door het display schuift.

1 Druk op FUNCTION en selecteer Ever Scroll.

Druk herhaaldelijk op **FUNCTION** tot **Ever Scroll** op het display verschijnt.

2 Druk op ▲ of ▼ om Ever Scroll in of uit te schakelen.

Door op ▲ of ▼ te drukken, schakelt u **Ever Scroll** in of uit, wat vervolgens op het display wordt aangegeven (bijv. **Ever Scroll:ON**). 

Gebruiken van gebruiksmodus 2

Wanneer u overschakelt naar gebruiksmodus 2, kunt u alle basisfuncties voor elke signaalbron gemakkelijk bedienen.

- Het kan echter gebeuren dat u niet alle functies voor elke signaalbron kunt bedienen in gebruiksmodus 2. Zet de gebruiksmodus op 1 om een functie te bedienen die niet overeenkomt met gebruiksmodus 2.

1 Houd ENTERTAINMENT ingedrukt om over te schakelen naar gebruiksmodus 2.

Druk op **ENTERTAINMENT** en houd de toets ingedrukt totdat **Operation Mode 2** op het display verschijnt. Afhankelijk van de geselecteerde signaalbron veranderen de toetsen **TEXT**, **AUDIO**, **DISPLAY** en **FUNCTION** in de toegewezen functie.

- Houd **ENTERTAINMENT** ingedrukt tot **Operation Mode 1** op het display verschijnt als u wilt overschakelen naar gebruiksmodus 1.

2 Druk op TEXT, AUDIO, DISPLAY of FUNCTION.

U kunt de functie bedienen voor de toets waarop u heeft gedrukt.

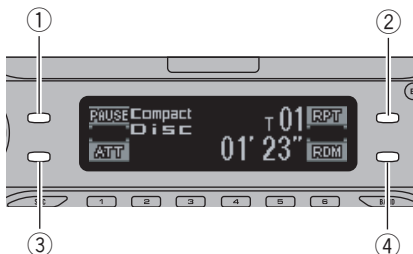

- 1 **TEXT**-toets
- 2 **AUDIO**-toets
- 3 **DISPLAY**-toets
- 4 **FUNCTION**-toets

Tuner

Toets	Bediening
TEXT	Druk hierop om de radiotekstfunctie in of uit te schakelen.
AUDIO	Druk hierop om AF in of uit te schakelen.
DISPLAY	Druk op deze toets om het volume snel lager te zetten met ongeveer 90%. Druk nog een keer om terug te keren naar het oorspronkelijke volumeniveau.
FUNCTION	Houd deze toets ingedrukt om BSM in te schakelen. Druk op deze toets om BSM uit te schakelen.

Ingebouwde CD-speler

Toets	Bediening
TEXT	Druk hierop om pauze in of uit te schakelen.
AUDIO	Druk hierop om het bereik voor de herhaalde weergave in te stellen.
DISPLAY	Druk op deze toets om het volume snel lager te zetten met ongeveer 90%. Druk nog een keer om terug te keren naar het oorspronkelijke volumeniveau.
FUNCTION	Druk hierop om Random in of uit te schakelen.

MP3/WMA/AAC/WAV en multi-CD-speler

Toets	Bediening
TEXT	Druk hierop om pauze in of uit te schakelen.
AUDIO	Druk hierop om het bereik voor de herhaalde weergave in te stellen.

Overige functies

Toets	Bediening
DISPLAY	Druk op deze toets om het volume snel lager te zetten met ongeveer 90%. Druk nog een keer om terug te keren naar het oorspronkelijke volumeniveau.
FUNCTION	Druk hierop om Random in of uit te schakelen.

DAB

Toets	Bediening
TEXT	Druk hierop om de functie Dynamisch label in of uit te schakelen.
AUDIO	Druk hierop om Weather in of uit te schakelen.
DISPLAY	Druk op deze toets om het volume snel lager te zetten met ongeveer 90%. Druk nog een keer om terug te keren naar het oorspronkelijke volumeniveau.
FUNCTION	Druk hierop om Announce in of uit te schakelen.

Televisie

Toets	Bediening
TEXT	Druk op deze toets om de loudness-functie in of uit te schakelen.
AUDIO	Houd deze toets ingedrukt om het geheugen met de beste zenders in te schakelen. Druk op deze toets om het geheugen met de beste zenders uit te schakelen.
DISPLAY	Druk op deze toets om het volume snel lager te zetten met ongeveer 90%. Druk nog een keer om terug te keren naar het oorspronkelijke volumeniveau.
FUNCTION	Geen functie.

DVD-speler en multi-DVD-speler

Toets	Bediening
TEXT	Druk hierop om pauze in of uit te schakelen.
AUDIO	Druk hierop om het bereik voor de herhaalde weergave in te stellen.
DISPLAY	Druk op deze toets om het volume snel lager te zetten met ongeveer 90%. Druk nog een keer om terug te keren naar het oorspronkelijke volumeniveau.
FUNCTION	Geen functie.

AUX

Toets	Bediening
TEXT	Druk op deze toets om de loudness-functie in of uit te schakelen.
AUDIO	Geen functie.
DISPLAY	Druk op deze toets om het volume snel lager te zetten met ongeveer 90%. Druk nog een keer om terug te keren naar het oorspronkelijke volumeniveau.
FUNCTION	Geen functie.



AUX-sigitaalbron gebruiken

Met een IP-BUS-RCA-adapter zoals de CD-RB20/CD-RB10 (los verkrijgbaar) kunt u dit toestel aansluiten op externe apparatuur met RCA-uitgang. Zie voor meer informatie de gebruikershandleiding van de IP-BUS-RCA-adap-ter.

AUX als signaalbron selecteren

● Druk op SOURCE en kies AUX als signaalbron.

Druk op **SOURCE** tot **AUX** op het display verschijnt.

- Als de externe aansluiting niet is ingeschakeld, kan **AUX** niet worden geselecteerd. Raadpleeg *Externe aansluiting in-/uitschakelen* op bladzijde 121 voor meer informatie.

AUX-titel instellen

De naam die op het display verschijnt voor de **AUX** signaalbron kan worden veranderd.

1 Nadat u **AUX** als signaalbron heeft gekozen, dient u **FUNCTION** ingedrukt te houden tot **TITLE** op het display verschijnt.

2 Druk op toets 1 om de gewenste tekenset te kiezen.

Druk herhaaldelijk op toets **1** om te schakelen tussen de volgende tekensets:

Alfabet (hoofdletters)—Alfabet (kleine letters)
—Europese letters, zoals letters met accenten (bijv. **á, à, â, ã, ç**)

- U kunt direct cijfers invoeren door op toets **2** te drukken.

3 Druk op ▲ of ▼ en selecteer een letter van het alfabet.

Telkens als u op ▲ drukt, verschijnt er een letter van het alfabet in de volgorde **A B C ... X Y Z**, cijfers en symbolen in de volgorde **1 2 3 ... @ # <** volgorde. Telkens als u op ▼ drukt, verschijnt er een letter in de omgekeerde volgorde, zoals **Z Y X ... C B A**.



4 Druk op ► om de cursor naar de volgende tekenpositie te verplaatsen.

Wanneer de gewenste letter op het display verschijnt, moet u op ► drukken om de cursor naar de volgende positie te verplaatsen. Selecteer daarna de volgende letter. Druk op ◀ om terug in het display te bladeren.

5 Verplaats de cursor naar de laatste tekenpositie door op ► te drukken nadat u de titel heeft ingevoerd.

Als u nog een keer op ► drukt, zal de ingevoerde titel worden opgeslagen in het geheugen.

6 Druk op BAND om terug te keren naar het weergavedisplay.

Gebruiken van verschillende amusementsdisplays

U kunt diverse amusementsdisplays laten spelen terwijl u naar de verschillende signaalbronnen luistert.

- Als gebruiksmodus 2 is geselecteerd, is deze functie niet beschikbaar.

● Druk op ENTERTAINMENT.

Telkens als u **ENTERTAINMENT** indrukt, verandert het display als volgt:

Achtergrondweergave 1—Achtergrondweergave 2—Achtergrondweergave 3—Achtergrondweergave 4—Niveau-indicator 1—Niveau-indicator 2—Filmscherm 1—Filmscherm 2—Amusementsklok—Display met pictogram van signaalbron 

Overige functies

Inleiding DAB-bediening

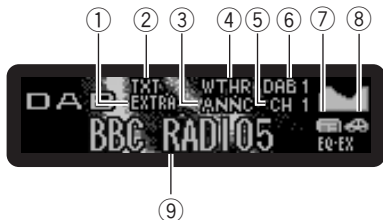

U kunt via dit toestel een los verkrijgbare DAB-tuner (GEX-P700DAB) bedienen.

Raadpleeg voor meer informatie over de bediening de handleidingen van de DAB-tuner (dit toestel is een hoofdtoestel groep 1). In dit deel geven wij u informatie over de bediening van de DAB-tuner met dit toestel die afwijkt van wat er in de handleiding van de DAB-tuner staat.

① EXTRA (XTR)-indicator

Deze geeft aan dat de huidige ontvangen service een Secondary Service Component heeft.

② TXT-indicator

Deze geeft aan dat de huidige ontvangen service een dynamisch label heeft.

③ ANNC-indicator

Deze geeft aan wanneer er een bericht wordt ontvangen.

④ WTHR-indicator

Deze geeft aan wanneer er een weerbericht wordt ontvangen.

⑤ Voorkeuzenummerindicator

Deze geeft aan welke voorkeuzezender is geselecteerd.

⑥ Frequentiebandindicator

Deze geeft aan op welke band de DAB-tuner is afgestemd.

⑦ News-indicator

Deze geeft aan of er een nieuwsbericht is ontvangen.

⑧ Traffic-indicator

Deze geeft aan of er een verkeersbericht is ontvangen.

⑨ Servicelabelindicator

Deze geeft de service aan waarop de DAB-tuner is afgestemd.

Bediening

U kunt de volgende functies gebruiken met dit toestel. (De referentiepagina's staan in deze handleiding.)

- *Beschikbare PTY-functie* (Raadpleeg de volgende bladzijde.)
- *Dynamisch label gebruiken* (Raadpleeg de volgende bladzijde.)

Ook kijkt de bediening van de volgende twee functies af bij dit toestel. (De referentiepagina's staan in de handleiding van de DAB-tuner.)

- *Label veranderen* (Zie pagina 13.)
- *Aankondigingen bedienen met het functie-menu* (Zie pagina 19.)

Dit toestel beschikt niet over de volgende drie functies. (De referentiepagina's staan in de handleiding van de DAB-tuner.)

- *Functie servicelijst* (Zie pagina 15.)
- *Functie taalfilter* (Zie pagina 15.)
- *PGM-toets gebruiken* (Zie pagina 26.)

Label wijzigen

Met elke druk op **DISPLAY** zal het display als volgt veranderen:

Service-label—SC-label (Servicecomponentlabel)—DAB-tekst (dynamisch label)—Eenhedslabel—PTY (PTY-label)

Opmerking

Als een servicecomponent geen servicecomponentlabel of een dynamisch label heeft, is het niet mogelijk om servicecomponent en dynamisch label in te schakelen.

Aankondigingen bedienen met het functiemenu

Als u **◀** of **▶** bij stap 2 gebruikt, worden de aanwijzingen als volgt weergegeven:

Weather (Regionale weerflits)—**Announce** (Aankondiging)

Opmerkingen

- Houd deze toets ingedrukt om **TA** in te schakelen **News**. Wanneer u **News** wilt uitschakelen, houd u **TA** ingedrukt.
- Als **Announce** is ingeschakeld, worden Waarschuwing/service, Aankondiging evenement, Speciaal evenement, Sport en Informatie ook ingeschakeld.

Beschikbare PTY-functie

U kunt de gewenste PTY uit de te ontvangen PTY's selecteren. DAB PTY-functies zijn iets anders dan RDS PTY-functies. Haal de functies van DAB PTY en RDS PTY niet door elkaar.

PTY zoeken

1 Druk op FUNCTION en selecteer PTY (programmatypekeuze).

2 Druk op ◀ of ▶ en selecteer een programmatype.

3 Druk op ▲ om het zoeken te laten beginnen.

Opmerking

De weergegeven PTY-methode is smal. De brede methode kan niet worden geselecteerd als DAB de bron is.

Dynamisch label gebruiken

Het dynamische label levert tekeninformatie over de servicecomponent waarnaar u momenteel luistert. U kunt door de weergegeven informatie bladeren.

Opmerkingen

- De tuner slaat automatisch de drie laatst ontvangen dynamische labels in het geheugen op, waarbij de tekst van de minst recente ontvangst door het nieuwe label zal worden vervangen.
- U kunt gegevens van maximaal zes uitzendingen van dynamische labels opslaan onder de toetsen **1–6**.

Dynamisch label weergeven

1 Druk op TEXT om het dynamisch label weer te geven.

Er wordt een dynamisch label weergegeven voor de zender die momenteel uitzendt.

- U kunt de weergave van het dynamisch label weer annuleren door op **TEXT** of **BAND** te drukken.
- Als er geen dynamisch label wordt ontvangen, verschijnt **NO TEXT** op het display.

Overige functies

2 Druk op ◀ of ▶ om de drie meest recente dynamische labels op te roepen.

Als u op ◀ of ▶ drukt, kunt u overschakelen tussen het huidige display en de displays met de gegevens van de drie dynamische labels.

- Als er geen dynamische labelgegevens in het geheugen zijn opgeslagen, zal het display niet veranderen.

3 Druk op ▼ om door het dynamische label te bladeren.

- Als u het dynamische label bekijkt, mag u het niet gebruiken totdat u de auto heeft geparkeerd.
- Als u op ▲ drukt, gaat u terug naar de eerste regel.
- Als u de stand dynamisch label opnieuw selecteert nadat u het had geannuleerd, kan de informatie bij het laatst beschikbare label openen.

Dynamisch label opslaan en oproepen

U kunt gegevens van maximaal zes uitzendingen van dynamische labels opslaan onder de toetsen 1–6.

1 Laat het dynamisch label dat u in het geheugen wilt opslaan op het display verschijnen.

Raadpleeg *Dynamisch label weergeven* op de vorige bladzijde.

2 Houd een van de toetsen 1–6 ingedrukt om het geselecteerde dynamische label op te slaan.

Het geheugennummer zal op het display verschijnen en het geselecteerde dynamisch label zal worden opgeslagen in het geheugen. Wanneer u de volgende keer op dezelfde toets drukt bij de weergave van het dynamische label, zal de eerder opgeslagen tekst uit het geheugen worden opgeroepen. □

Inleiding DVD-bediening

U kunt dit toestel gebruiken met een los verkrijgbare DVD-speler of multi-DVD-speler.

Raadpleeg voor meer informatie over de bediening de handleiding van de DVD-speler of de multi-DVD-speler. In dit deel geven wij u informatie over de bediening van de DVD-speler met dit toestel die afwijkt van wat er in de handleiding van de DVD-speler of multi-DVD-speler staat.

Bediening

U kunt de volgende functie gebruiken met dit toestel. (De referentiepagina staat in deze handleiding.)

- *Gebruiken van de ITS-speellijst en de discitelfuncties* (Raadpleeg de volgende bladzijde.)

Ook kijkt de bediening van de volgende functie af bij dit toestel. (De referentiepagina staat in deze handleiding.)

- *Aan-uitzetten van het functiemenu* (Raadpleeg deze bladzijde.)

Aan-uitzetten van het functiemenu

● Druk bij weergave van een DVD op FUNCTION om de namen van de functies op het display te laten verschijnen.

Druk herhaaldelijk op **FUNCTION** om te schakelen tussen de volgende functies:

Repeat (herhaalde weergave)—**Pause** (pauze)

● Druk bij weergave van een Video CD op FUNCTION om de namen van de functies op het display te laten verschijnen.

Druk herhaaldelijk op **FUNCTION** om te schakelen tussen de volgende functies:

Repeat (herhaalde weergave)—**Pause** (pauze)

● **Druk bij weergave van een CD op FUNCTION om de namen van de functies op het display te laten verschijnen.**

Druk herhaaldelijk op **FUNCTION** om te schakelen tussen de volgende functies:

Repeat (herhaalde weergave)—**Random** (willekeurige weergave)—**Scan** (scan-weergave)—**ITS Play** (ITS weergave)—**Pause** (pauze)



Opmerkingen

- Als u dit toestel gebruikt met een multi-DVD-speler, kunt u overschakelen naar **ITS Play**.
- De functie Herhaalde weergave kan afhankelijk van het type disc verschillen.
 - Druk tijdens het afspelen van de DVD op ◀ of ▶ en selecteer het gewenste bereik voor herhaalde weergave.
 - Druk bij weergave van een Video CD of een CD op ▲ of ▼ om de herhaalde weergave in of uit te schakelen.

Gebruiken van de ITS-speellijst en de disctitelfuncties

Tijdens het afspelen van de CD kunt u deze functies gebruiken als dit toestel met een multi-DVD-speler wordt gebruikt. De bediening is hetzelfde als voor een multi-CD-speler. Raadpleeg het deel over de multi-CD-speler. 

Aanvullende informatie

Uitleg van foutmeldingen voor ingebouwde CD-speler

Als u contact opneemt met uw leverancier of het dichtstbijzijnde Pioneer Service-centrum, zorg er dan voor dat u de foutmelding opschrijft.

Melding	Oorzaak	Maatregel
ERROR-11, 12, 17, 30	Vuile disc	Maak de disc schoon.
ERROR-11, 12, 17, 30	Bekraste disc	Vervang de disc.
ERROR-10, 11, 12, 15, 17, 30, A0	Elektrisch of mechanisch probleem	Zet het contact af en dan weer aan, of schakel over naar een andere signaalbron en dan weer terug naar de CD-speler.
ERROR-15	De geplaatste disc bevat geen gegevens	Vervang de disc.
ERROR-22, 23	Er kunnen geen CD's worden afgespeeld	Vervang de disc.
ERROR-44	Alle fragmenten worden overgeslagen	Vervang de disc.
No Audio	De geplaatste disc bevat geen bestanden die kunnen worden afgespeeld	Vervang de disc.
TRK SKIPPED	De geplaatste disc bevat WMA-bestanden die door digital rights management (digitaal rechtenbeheer, DRM) zijn beschermd	Vervang de disc.

Melding	Oorzaak	Maatregel
PROTECT	Alle bestanden op de disc zijn door digital rights management (DRM) beschermd	Vervang de disc.

Zorg voor uw CD-speler

- Gebruik alleen CD's met een van de twee Compact Disc Digital Audio-logo's zoals hieronder aangegeven.



- Gebruik alleen normale, ronde CD's. Andere, niet-ronde CD's kunnen vast komen te zitten, of worden niet naar behoren afgespeeld.



- Controleer alle CD's op barsten, krassen of vervormingen voordat u ze afspeelt. CD's met barsten, krassen of vervormingen kunnen niet goed worden afgespeeld. Gebruik zulke disc daarom niet.
- Probeer het opnameoppervlak (de kant waar niets op gedrukt is) niet aan te raken wanneer u de disc vasthoudt.
- Bewaar disc in het disc-doesje wanneer u ze niet gebruikt.
- Houd discs uit direct zonlicht en stel ze niet bloot aan hoge temperaturen.
- Plak geen labels op discs, schrijf er niet op en behandel het oppervlak niet met chemische middelen.

Aanvullende informatie

- Om een CD te reinigen veegt u de disc van het midden naar de buitenkant met een zachte doek schoon.



- Als de verwarming bij lage temperaturen wordt gebruikt, kan er vocht op de onderdelen in de CD-speler ontstaan. Condensvorming kan er de oorzaak van zijn dat de CD-speler niet goed functioneert. Als u denkt dat er sprake is van condensvorming, zet u de CD-speler ongeveer een uur uit zodat hij kan drogen. Veeg eventueel vochtige disc af met een zachte doek om het vocht te verwijderen.
- Schokken tijdens het rijden kunnen de CD laten overslaan. ■

CD-R/CD-RW-discs

- CD-R/CD-RW-discs kunnen alleen worden afgespeeld als ze voltooid zijn.
- De mogelijkheid bestaat dat u bepaalde CD-R/CD-RW-discs niet kunt afspelen die zijn opgenomen op een audio CD-recorder of een computer. Dat kan ook worden veroorzaakt door bepaalde eigenschappen van de CD, krassen of vuil op de disc, of door vuil, condens en dergelijke op de lens van dit toestel.
- Het afspelen van disc die op een computer zijn opgenomen is soms niet mogelijk. Dit is afhankelijk van de instellingen en de omgeving van de toepassing. Neem op in het juiste formaat. (Neem voor meer informatie contact op met de fabrikant van de toepassing.)
- Mogelijk kunt u geen CD-R/CD-RW-discs afspelen omdat deze zijn blootgesteld aan

direct zonlicht of hoge temperaturen, of vanwege de omstandigheden waaronder de discs in de auto zijn bewaard.

- Titels en andere tekstinformatie die zijn vastgelegd op een CD-R/CD-RW-disc worden mogelijk niet door dit toestel weergegeven (in het geval van audiogegevens (CD-DA)).
- Dit toestel is geschikt voor de functie voor het overslaan van fragmenten op CD-R/CD-RW-discs. De fragmenten waarop deze functie betrekking heeft, worden automatisch overgeslagen (in het geval van audiogegevens (CD-DA)).
- Als u een CD-RW-disc in dit toestel plaatst, zal het langer duren voordat het afspelen begint dan bij een conventionele CD of CD-R.
- Lees de voor CD-R/CD-RW-discs geldende voorzorgsmaatregelen voor u ze gaat gebruiken. ■

MP3-, WMA-, AAC- en WAV-bestanden

- MP3 staat voor MPEG Audio Layer 3 en verwijst naar een standaard voor audiocompressietechnologie.
- WMA staat voor Windows Media™ Audio en verwijst naar een audiocompressietechnologie die door Microsoft Corporation is ontwikkeld. WMA-gegevens kunnen met de Windows Media Player versie 7 of nieuwer worden gecodeerd.
- AAC staat voor Advanced Audio Coding en verwijst naar een standaard voor audiocompressietechnologie.
- WAV staat voor waveform. Het is een standaard audiobestandsformaat voor Windows®.
- Bij sommige toepassingen die worden gebruikt om WMA-bestanden te coderen kan dit toestel minder goed werken.

Aanvullende informatie

- Afhankelijk van de versie van de Windows Media Player die is gebruikt om WMA-bestanden te coderen, kan het voorkomen dat CD-titels en andere tekstinformatie soms niet goed worden weergegeven.
- Er kan een kleine vertraging optreden bij het afspelen van WMA/AAC-bestanden die met afbeeldingsgegevens zijn gecodeerd.
- Met dit toestel kunt u MP3/WMA/AAC/WAV-bestanden op CD-ROM, CD-R en CD-RW discs afspelen. Discopnamen die compatibel zijn met niveau 1 en niveau 2 van ISO9660 met het bestandssysteem Romeo and Juliet kunnen worden afgespeeld.
- U kunt discs afspelen waarop meerdere sessies kunnen worden opgenomen.
- MP3/WMA/AAC/WAV-bestanden zijn niet compatibel met packet write data transfer.
- Er kunnen maximaal 64 tekens, inclusief de extensie (.mp3, .wma, .m4a of .wav), voor een bestandsnaam vanaf het eerste teken worden weergegeven.
- Van een mapnaam kunnen er maximaal 64 tekens worden weergegeven.
- Bij bestanden die met het bestandssysteem Romeo zijn opgenomen, worden alleen de eerste 64 tekens weergegeven.
- Als u CD's met MP3/WMA/AAC/WAV-bestanden en audiogegevens (CD-DA) zoals CD-EXTRA en MIXED-MODE-CD's afspeelt, kunt u beide typen alleen afspelen door tussen MP3/WMA/AAC/WAV en CD-DA over te schakelen.
- De volgorde voor selectie van de mappen voor het afspelen en andere handelingen is de schrijfolgorde die door de schrijfware wordt gebruikt. Daarom kan de verwachte volgorde bij het afspelen afwijken van de werkelijke afspelvolgorde. Er bestaat echter ook schrijfware waarmee de afspelvolgorde wel kan worden ingesteld.
- Sommige audio-CD's bevatten fragmenten die zonder pauze in elkaar overlopen. Als deze discs worden omgezet in MP3/WMA/

AAC/WAV-bestanden en op een CD-R/CD-RW/CD-ROM worden gebrand, worden de bestanden op deze speler met een korte pauze afgespeeld, ongeacht de lengte van de pauze tussen de fragmenten op de originele audio-CD.

Belangrijk

- Als u een MP3/WMA/AAC/WAV-bestand een naam geeft, moet u de bijbehorende extensie (.mp3, .wma, .m4a of .wav) toevoegen.
- Dit toestel speelt bestanden waarvan de naam eindigt op de extensie .mp3, .wma, .m4a of .wav af als een MP3/WMA/AAC/WAV-bestand. Om ruis en storingen te voorkomen kunt u deze extensies beter niet gebruiken voor andere bestanden dan MP3/WMA/AAC/WAV.

Extra informatie over MP3

- De bestanden zijn compatibel met ID3 Tag Ver. 1.0, 1.1, 2.2, 2.3 en 2.4 voor de weergave van het album (disc-titel), fragment (fragment-titel), artiest (artiest fragment) en opmerkingen. Ver. 2.x of ID3 Tag heeft prioriteit als zowel Ver. 1.x en Ver. 2.x bestaan.
- De versterker werkt alleen als er MP3-bestanden met frequenties van 32, 44,1 en 48 kHz worden afgespeeld. (Bemonsteringsfrequenties van 16, 22,05, 24, 32, 44,1, 48 kHz kunnen worden afgespeeld.)
- Er is geen compatibiliteit met m3u-speellijsten.
- Er is geen compatibiliteit met de formaten MP3i (MP3 interactive) of mp3 PRO.

Aanvullende informatie

- De geluidskwaliteit van MP3-bestanden wordt meestal beter bij een hogere bitsnelheid. Dit toestel kan opnamen met een bitsnelheid van 8 kbps tot 320 kbps afspelen, maar voor een goede geluidskwaliteit, raden wij u aan alleen disc die met een bitsnelheid van tenminste 128 kbps zijn opgenomen te gebruiken.

Extra informatie over WMA

- Dit toestel speelt WMA-bestanden af die met de Windows Media Player versie 7, 7.1, 8 en 9 zijn gecodeerd.
- U kunt alleen WMA-bestanden met frequenties van 32, 44,1 en 48 kHz afspelen.
- De geluidskwaliteit van WMA-bestanden wordt meestal beter bij een hogere bitsnelheid. Dit toestel kan opnamen met een bitsnelheid van 48 kbps tot 320 kbps (CBR) of van 48 kbps tot 384 kbps (VBR) afspelen, maar voor een goede geluidskwaliteit, raden wij u aan alleen disc met een hogere bitsnelheid te gebruiken.
- Dit toestel ondersteunt de volgende formaten niet.
 - Windows Media Audio 9 Professional (5.1ch)
 - Windows Media Audio 9 Lossless
 - Windows Media Audio 9 Voice

Extra informatie over AAC

- Dit toestel speelt AAC-bestanden af die zijn gecodeerd door iTunes® versie 4.1.1.54.
- Dit toestel speelt AAC-bestanden af in de schakelfrequenties 11,025, 16, 22,05, 24, 32, 44,1 en 48 kHz.
- De geluidskwaliteit van AAC-bestanden wordt meestal beter bij een hogere transmissiesnelheid. Dit toestel kan opnamen met een transmissiesnelheid van 16 kbps tot 320 kbps afspelen, maar voor een goede geluidskwaliteit raden wij u aan alleen

CD's met een hogere transmissiesnelheid te gebruiken.

- Dit toestel ondersteunt de volgende formaten niet.
 - Apple Lossless

Extra informatie over WAV

- Dit toestel speelt WAV-bestanden af die in het formaat Lineaire PCM (LPCM) of het formaat MS ADPCM zijn gecodeerd.
- U kunt alleen WAV-bestanden met de frequenties 16, 22,05, 24, 32, 44,1 en 48 kHz (LPCM) of 22,05 en 44,1 kHz (MS ADPCM) afspelen. De bemonsteringsfrequentie op het display kan zijn afgerond.
- De geluidskwaliteit van WAV-bestanden wordt meestal beter bij een hoger aantal kwantisatiebits. Dit toestel kan opnamen met 8 en 16 (LPCM) of 4 (MS ADPCM) kwantisatiebits afspelen, maar voor een goede geluidskwaliteit, raden wij u aan alleen disc die met het hogere aantal kwantisatiebits zijn opgenomen te gebruiken. (■)

Over mappen en MP3/WMA/AAC/WAV-bestanden

- U ziet hieronder een overzicht van een CD-ROM met MP3/WMA/AAC/WAV-bestanden. De submappen worden als mappen in de geselecteerde map weergegeven.

Aanvullende informatie

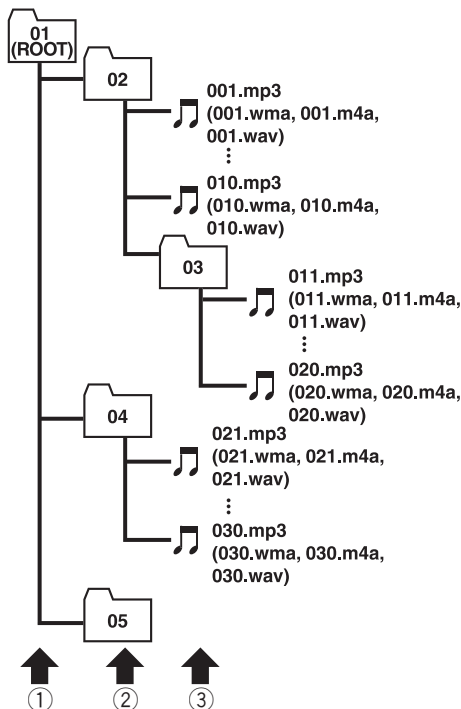

- ① Eerste niveau
- ② Tweede niveau
- ③ Derde niveau



Opmerkingen

- Dit toestel wijst mapnamen toe. De gebruiker kan geen mapnummers toewijzen.
- U kunt geen mappen controleren die geen MP3/WMA/AAC/WAV-bestanden bevatten. (Deze mappen worden overgeslagen zonder het mapnummer weer te geven.)
- MP3/WMA/AAC/WAV-bestanden in maximaal 8 lagen mappen kunnen worden afgespeeld. Er zit echter een vertraging in het begin van het afspelen van discs met veel lagen. Daarom

raden wij u aan geen discs met meer dan 2 lagen te maken.

- U kunt maximaal 99 mappen op een disc afspelen.

Begrippen

AAC

AAC staat voor Advanced Audio Coding en verwijst naar een standaard voor audiocompressietechnologie die wordt gebruikt met MPEG-2 en MPEG-4.

Aantal kwantisatiebits

Het aantal kwantisatiebits is een factor in de algemene geluidskwaliteit; hoe hoger de "bit-diepte", hoe beter de geluidskwaliteit. Een toename in bitdiepte betekent echter ook een toename in de hoeveelheid gegevens en daarmee in de benodigde ruimte voor opslag.

Bitsnelheid

Dit staat voor datavolume per seconde of bps-eenheden (bits per seconde). Hoe hoger het getal, hoe meer informatie er is voor het reproduceren van het geluid. Bij dezelfde codeermethode (zoals MP3) geldt: hoe hoger het getal, hoe beter het geluid.

ID3-tag

Dit is een methode voor het opslaan van informatie over het fragment in een MP3-bestand. Deze opgeslagen informatie kan bijvoorbeeld de fragmenttitel, de naam van de artiest, de albumtitel, het muziekgenre, het productiejaar, opmerkingen en andere gegevens zijn. De inhoud kan worden bewerkt met software met bewerkingsfuncties voor ID3 Tag. Hoewel de tags beperkt worden tot het aantal tekens, kan de informatie worden bekeken als het fragment wordt afgespeeld.

ISO9660-formaat

Dit is de internationale standaard voor de formaatlogica van CD-ROM-mappen en -bestanden. Voor het ISO9660-formaat zijn er bepalingen voor de volgende twee niveaus.

Niveau 1:

De bestandsnaam is in 8.3-formaat (de naam bestaat uit maximaal 8 tekens, hoofdletters en

cijfers van half-bytes en het "_" teken, met een bestandsextensie van drie tekens).

Niveau 2:

De bestandsnaam kan maximaal 31 tekens hebben (inclusief het scheidingsteken ".") en de bestandsextensie). Elke map bevat minder dan 8 hiërarchieën.

Uitgebreide formaten

Joliet:

Bestandsnamen mogen maximaal 64 tekens bevatten.

Romeo:

Bestandsnamen mogen maximaal 128 tekens bevatten.

Lineaire PCM (LPCM)/Pulsodemodulatie

Dit staat voor lineaire pulscodemodulatie, het signaalopnamesysteem dat voor muziek-CD's en DVD's wordt gebruikt.

m3u

Speellijsten die met "WINAMP"-software zijn gemaakt, hebben een bestandsextensie voor speellijsten (.m3u).

MP3

MP3 staat voor MPEG Audio Layer 3. Het is een audiocompressiestandaard die is ingesteld door een werkgroep (MPEG) van de ISO (International Standards Organization). MP3 kan audiogegevens tot een tiende van het niveau van een normale disc comprimeren.

MS ADPCM

Dit staat voor Microsoft adaptieve differentiële pulscodemodulatie, het signaalopnamesysteem dat voor de multimediasoftware van Microsoft Corporation wordt gebruikt.

Aanvullende informatie

Multisessie

Multisessie is een opnamemethode waarbij gegevens later nog op de disc kunnen worden opgenomen. Als u gegevens op een CD-ROM, CD-R of CD-RW, etc. opneemt, worden alle gegevens van begin tot eind als een enkele eenheid of sessie beschouwd. Multisessie is een methode waarbij meer dan 2 sessies op een disc worden opgenomen.

Packet write

Dit is een algemene aanduiding voor de brandmethode op CD-R, etc, die nodig is voor een bestand, net als bij het opslaan van bestanden op diskettes of harde schijven.

VBR

VBR staat voor variable bit rate (variabele bitsnelheid). Meestal wordt CBR (constant bit rate; constante bitsnelheid) gebruikt. Maar om de bitsnelheid flexibel aan de behoeften van de audiocompressie aan te passen, kunt u geluidskwaliteit met compressieprioriteiten krijgen.

WAV

WAV staat voor waveform. Het is een standaard audiobestandsformaat voor Windows®.

WMA

WMA staat voor Windows Media™ Audio en verwijst naar een audiocompressietechnologie die door Microsoft Corporation is ontwikkeld. WMA-gegevens kunnen met de Windows Media Player versie 7 of nieuwer worden gecodeerd.

Microsoft, Windows Media en het Windows-logo zijn handelsmerken of geregistreerde handelsmerken van Microsoft Corporation in de Verenigde Staten en/of in andere landen. ■

Technische gegevens

Algemeen

Spanningsbron	14,4 V gelijkstroom (10,8 – 15,1 V toelaatbaar)
Aarding	Negatief
Max. stroomverbruik	10,0 A
Afmetingen (B × H × D):	
DIN	
Chassis	178 × 50 × 157 mm
Voorpaneel	188 × 58 × 19 mm
D	
Chassis	178 × 50 × 162 mm
Voorpaneel	170 × 46 × 14 mm
Gewicht	1,4 kg

Audio

Maximaal uitgangsvermogen	50 W × 4
.....	50 W × 2/4 Ω + 70 W × 1/2 Ω (voor de subwoofer)
Continuïteit	27 W × 4 (DIN 45324, +B = 14,4 V)
Belastingimpedantie	4 Ω (4 – 8 Ω [2 Ω voor 1 kanaal] toelaatbaar)
Preout maximaal uitgangsniveau/uitgangsimpedantie	2,2 V/1 kΩ
Equalizer (3-bands parametrische equalizer):	
Laag	
Frequentie	40/80/100/160 Hz
Q-factor	0,35/0,59/0,95/1,15 (+6 dB wanneer versterkt)
Gain	±12 dB
Midden	
Frequentie	200/500/1k/2k Hz
Q-factor	0,35/0,59/0,95/1,15 (+6 dB wanneer versterkt)
Gain	±12 dB
Hoog	
Frequentie	3,15k/8k/10k/12,5k Hz
Q-factor	0,35/0,59/0,95/1,15 (+6 dB wanneer versterkt)
Gain	±12 dB
Loudness contouren:	
Laag	+3,5 dB (100 Hz), +3 dB (10 kHz)
Midden	+10 dB (100 Hz), +6,5 dB (10 kHz)
Hoog	+11 dB (100 Hz), +11 dB (10 kHz) (volume: –30 dB)

Toonregeling:

Lage tonen	
Frequentie	40/63/100/160 Hz
Gain	±12 dB
Hoge tonen	
Frequentie	2,5k/4k/6,3k/10k Hz
Gain	±12 dB

HPF:

Frequentie	50/80/125 Hz
Afval	–12 dB/oct

Subwoofer:

Frequentie	50/80/125 Hz
Afval	–18 dB/oct
Gain	±12 dB
Fase	Normaal/tegengesteld

CD-speler

Systeem	Compact Disc Audio
Bruikbare disc	Compact Discs
Signaalformaat:	
Schakelfrequentie	44,1 kHz
Aantal quantisatiebits	16; lineaire
Frequentiekenmerken	5 – 20.000 Hz (±1 dB)
Signaal-tot-ruis verhouding	94 dB (1 kHz) (IEC-A netwerk)
Dynamisch bereik	92 dB (1 kHz)
Aantal kanalen	2 (stereo)
MP3-decoderingsformaat ...	MPEG-1 & 2 Audio Layer 3
WMA-decoderingsformaat	Ver. 7, 7.1, 8, 9
AAC-decoderingsformaat ...	MPEG-4 AAC (iTunes® alleen gecodeerd)
WAV-signaalformaat	Lineaire PCM & MS ADPCM

FM-tuner

Frequentiebereik	87,5 – 108,0 MHz
Bruikbare gevoeligheid	8 dBf (0,7 μV/75 Ω mono, S/N: 30 dB)
Gevoeligheid bij 50 dB demping	10 dBf (0,9 μV/75 Ω mono)
Signaal-tot-ruis verhouding	75 dB (IEC-A netwerk)
Vervorming	0,3 % (bij 65 dBf, 1 kHz, stereo)
	0,1 % (bij 65 dBf, 1 kHz, mono)
Frequentierespons	30 – 15.000 Hz (±3 dB)
Stereoscheiding	45 dB (bij 65 dBf, 1 kHz)

Aanvullende informatie

Selectiviteit 80 dB (± 200 kHz)

MW-tuner

Frequentiebereik 531 – 1.602 kHz (9 kHz)

Bruikbare gevoeligheid 18 μ V (S/N: 20 dB)

Signaal-tot-ruis verhouding

..... 65 dB (IEC-A netwerk)

LW-tuner

Frequentiebereik 153 – 281 kHz

Bruikbare gevoeligheid 30 μ V (S/N: 20 dB)

Signaal-tot-ruis verhouding

..... 65 dB (IEC-A netwerk)



Opmerking

Technische gegevens en ontwerp kunnen ter productverbetering zonder voorafgaande kennisgeving worden gewijzigd.

PIONEER CORPORATION

4-1, MEGURO 1-CHOME, MEGURO-KU, TOKYO 153-8654, JAPAN

PIONEER ELECTRONICS (USA) INC.

P.O. Box 1540, Long Beach, California 90801-1540, U.S.A.

TEL: (800) 421-1404

PIONEER EUROPE NV

Haven 1087, Keetberglaan 1, B-9120 Melsele, Belgium

TEL: (0) 3/570.05.11

PIONEER ELECTRONICS ASIACENTRE PTE. LTD.

253 Alexandra Road, #04-01, Singapore 159936

TEL: 65-6472-7555

PIONEER ELECTRONICS AUSTRALIA PTY. LTD.

178-184 Boundary Road, Braeside, Victoria 3195, Australia

TEL: (03) 9586-6300

PIONEER ELECTRONICS OF CANADA, INC.

300 Allstate Parkway, Markham, Ontario L3R OP2, Canada

TEL: 1-877-283-5901

PIONEER ELECTRONICS DE MEXICO, S.A. de C.V.

Bldv.Manuel Avila Camacho 138 10 piso

Col.Lomas de Chapultepec, Mexico, D.F. 11000

TEL: 55-9178-4270

先鋒股份有限公司

總公司：台北市中山北路二段44號13樓

電話：(02) 2521-3588

先鋒電子（香港）有限公司

香港九龍尖沙咀海港城世界商業中心

9樓901-6室

電話：(0852) 2848-6488

Publicato da Pioneer Corporation. Diritti
d'autore © 2004 tutelati da Pioneer
Corporation. Tutti i diritti sono riservati.

Uitgegeven door Pioneer Corporation.
Copyright © 2004 by Pioneer Corporation.
Alle rechten voorbehouden.

Stampato
Gedruckt in