

## KÖPRÜLENEBİLİR DÖRT KANALLI GÜÇ AMPLİFİKATÖRÜ

Kullanıcı kılavuzu

# PRS-A900

Ürününüzü [www.pioneer.eu](http://www.pioneer.eu)  
adresine kaydetmeyi unutmayın

**Pioneer** *sound.vision.soul*

TÜRKÇE

## İçindekiler

<b>Bu ürünü kullanmadan önce yapılacaklar</b> .....	<b>2</b>	<b>Birimin takılması</b> .....	<b>6</b>
Web sitemizi ziyaret edin .....	2	Bağlantı şeması .....	6
Sorunla karşılaşıldığında yapılacaklar .....	2	Lehimsiz terminal bağlantıları .....	7
⚠ DİKKAT .....	2	Hoparlör çıkış terminallerinin takılması .....	7
⚠ DİKKAT .....	3	Güç terminalinin takılması .....	7
UYARI .....	3	Hoparlörlerin ve giriş kablolarının takılması .....	8
<b>Aygıtın kurulması</b> .....	<b>4</b>	<b>Montaj</b> .....	<b>10</b>
Güç göstergesi .....	4	Yer paspasının ya da şasesinin üstünde yapılan montaj örneği .....	10
Kimlik kartı .....	4	Terminal kapağının değiştirilmesi .....	10
BFC (vurgu frekansı kontrolü) düğmesi .....	4	Kimlik kartı yönünün değiştirilmesi .....	11
Terminal kapağı .....	4	<b>Özellikler</b> .....	<b>11</b>
Kazanç ayarı .....	4		
Giriş seçme düğmesi .....	4		
Kazanç ayarının doğru yapılması .....	5		

## Bu ürünü kullanmadan önce yapılacaklar

Bu PIONEER ürününü aldığınız için teşekkürler. Aygıtı çalıştırmaya başlamadan önce bu kılavuzu okuduğunuzdan emin olun.



Bu ürünü elden çıkarmak istediğinizde, her zamanki evsel atıklarla birlikte elden çıkarmayın. Usulüne uygun işlem, kazanım ve yeniden dönüştürme uygulamalarını öngören yasa uyarınca, kullanılan elektronik ürünler için ayrı bir toplama sistemi mevcuttur.

AB üyesi ülkeler, İsviçre ve Norveç'te kullanıcılar, elden çıkaracakları elektronik ürünleri herhangi bir bedel ödmeden belirlenen toplama tesislerine ya da perakendeciye iade edebilirler (benzer yeni bir ürün satın almanız durumunda). Yukarıda anılmayan ülkelerde, elden çıkarma işlemini usulüne uygun yapabilmek için, lütfen, yerel otoritelerle temasa geçiniz. Böylece, elden çıkaracağınız ürün usulüne uygun bir şekilde işleme tabi tutularak yeniden geri kazanılacaktır ve gerek çevre gerekse insan sağlığı üzerinde olası olumsuz etkisi olmayacaktır.

## Web sitemizi ziyaret edin

Aşağıdaki siteyi ziyaret ediniz:

[www.pioneer.eu](http://www.pioneer.eu)

- Ürününüzü kaydedin. Kayıp ya da hırsızlık gibi bir durum söz konusu olduğunda sigorta konusunda yardımcı olabilmek için, satın aldığınız ürünle ilgili bilgiler bir dosyada muhafaza edilecektir.
- Web sitemizde Pioneer Corporation hakkında güncel bilgiler mevcuttur.

## Sorunla karşılaşıldığında yapılacaklar

Ürün doğru çalışmadığında bayiinize ya da en yakın PIONEER servis istasyonuna başvurun.

## ⚠ DİKKAT

- Sigortayı orijinal sigortadan daha yüksek değere sahip bir sigortayla asla değiştirmeyin. Yanlış bir sigortanın kullanılması, aşırı ısınmaya ve duman çıkmasına ve ürüne zarar vererek yangınlara sebep olabilir.
- Kabloları terminale bağlarken ya da kimlik kartının yönünü değiştirirken vidaları sıkmak için, ürünle birlikte verilen altıgen somun anahtarını kullanın. Piyasada satılan uzun altıgen somun anahtar kullanılması, torkun fazla olmasına ve buna bağlı olarak terminalerin ve kabloların zarar görmesine yol açabilir.

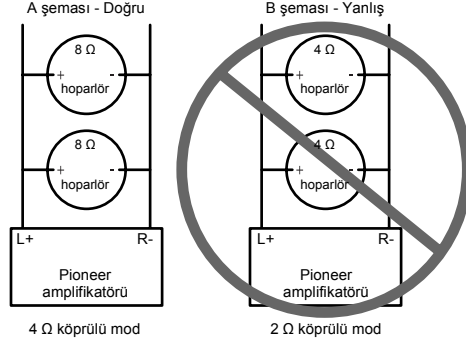
**Bu ürünü kullanmadan önce yapılacaklar****⚠ DİKKAT**

4 Ω'lık (veya daha düşük) hoparlörleri paralel takarak 2 Ω (veya daha düşük) (B şeması) köprü modunu oluşturmak için Pioneer amplifikatörünüzü **KULLANMAYIN** veya **KULLANMAYIN**.

Yanlış köprüleme işleminden dolayı amplifikatör zarar görebilir, içinden duman çıkabilir veya aşırı ısınabilir. Ayrıca, amplifikatör yüzeyi ısınabilir ve hafif yanıklara sebep verebilir.

İki kanallı amplifikatörü doğru olarak takmak veya köprü modunu kullanarak bir 4 Ω yükü elde etmek isterseniz, 8 Ω değerinde iki hoparlörü paralel olarak Sol + ve Sağ - (A şeması) şeklinde takın veya tek bir 4 Ω hoparlör kullanın. Dört kanallı bir amplifikatörde ise, köprüleme işlemi için amplifikatörünüzün arkasındaki hoparlör bağlantı şemasını izleyerek ve iki tane 8 Ω hoparlörünü paralel bağlayarak bir 4 Ω yükü elde edin veya her kanal için tek bir 4 Ω hoparlörü kullanın.

Herhangi bir sorunuz olursa, lütfen yerel yetkili Pioneer bayiinize başvurun veya Pioneer müşteri servisini arayın.

**UYARI**

- Her zaman özel kırmızı akü kablosunu ve ayrı satılan topraklı kabloyu [RD-228] kullanmanızı öneririz. Akü kablosunu doğrudan araba aküsünün pozitif (+) ucuna ve topraklı kabloyu da aracın gövdesine takın.
- Amplifikatöre ıslak elle dokunmayın. Aksi takdirde elektrik çarparabilir. Bununla birlikte, amplifikatör ıslakken de dokunmayın.
- Trafik güvenliği ve güvenli araç kullanmayı devam ettirmek için, sesi normal trafik seslerini duyabileceğiniz kadar açın.
- Ayrı satılan akü kablosunun sigortası ya da amplifikatörün sigortası atarsa güç kaynağının ve hoparlörlerin bağlantısını kontrol edin. Sorunu bulup çözün; ardından sigortayı aynı boyutta ve orandaki bir başka sigortayla değiştirin.
- Amplifikatörün ve hoparlörlerin yanlış çalışmasını önlemek için, koruyucu devre anormal bir durum olduğunda amplifikatöre giden elektriği kesecektir (bu anda ses kesilecektir). Böyle bir durumda sistemin elektriğini kesin (OFF) ve güç kaynağının ve hoparlörlerin bağlantısını kontrol edin. Sorunu bulup çözün.
- Sorunu bulamazsanız, bayiinizle görüşün.
- Bağlantı ve montaj anında oluşabilecek elektrik çarpmasını ve kısa devreyi önlemek için, akünün negatif (-) ucunu önceden çıkardığınızdan emin olun.
- Amplifikatörü monte etmek için arka panele delik açarken, panelin arkasında hiç bir parçanın olmadığından emin olun. Tüm kabloları ve yakıt boruları, fren hatları ve elektrik kabloları gibi önemli malzemeleri zarar görmekten koruduğunuzdan emin olun.
- Amplifikatörü sıvılarla temas edebileceği bir yere **KOYMAYIN**. Elektrik çarparabilir. Sıvılarla temas ederse, amplifikatör ve hoparlörler zarar görebilir; içinden duman çıkabilir veya aşırı ısınabilir. Bunlara ek olarak, amplifikatör yüzeyi ve takılı herhangi bir hoparlör ısınabilir ve hafif yanıklara sebep verebilir.

**TÜRKÇE**

3

## Aygıtın kurulması

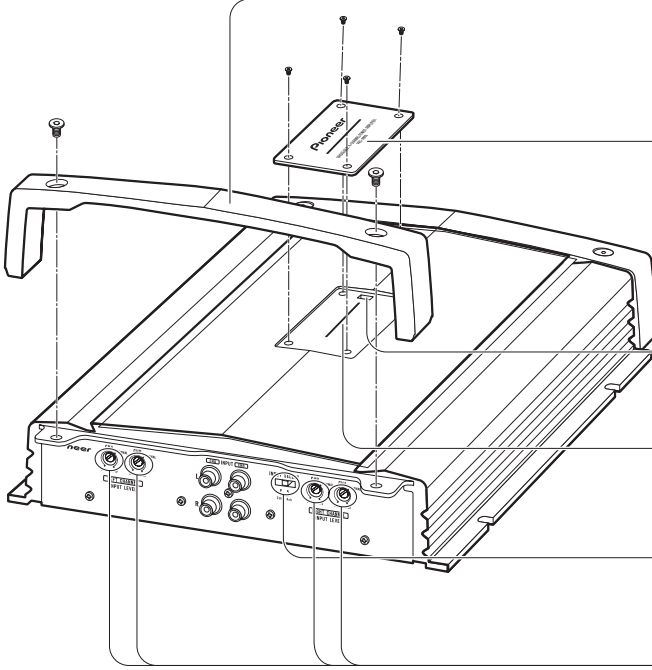

### Terminal kapağı

Birimi kurmadan önce, 4 mm'lik bir altıgen somun anahtarıyla vidaları gevşetin ve terminal kapağını çıkarın.

### Kimlik kartı

BFC düğmesini ya da kimlik kartı yönünü değiştirdiğiniz zaman, vidaları 2 mm'lik altıgen somun anahtarla gevşetin ve kimlik kartını çıkarın. Vidaları söküp takarken kaybetmediğinizden emin olun.

### BFC (vurgu frekansı kontrolü) düğmesi

Araba teybinizle bir MW/LW yayın dinlerken bir vurgu sesi duyarsanız, BFC düğmesini standart uçlu küçük bir tornavida kullanarak değiştirin.

### Güç göstergesi

Aygıt açıldığında güç göstergesi ışığı yanar.

### Giriş seçme düğmesi

İki kanallı giriş için bu düğmeyi sola kaydırın. Dört kanallı giriş için bu düğmeyi sağa kaydırın.

### Kazanç ayarı

- A ve B kazanç ayarlarının yapılması araba teybiyle Pioneer amplifikatörünün çıkışlarının birbirine uymasına yardım eder. Normalde kazanç ayarlarını NORMAL olarak ayarlayın. Araba teybinin sesi açık olduğu halde çıkış düşükse, bu ayarları saat yönünde çevirin. Araba teybinin sesi açıkken seste bozukluklar varsa, bu ayarları saatin ters yönünde çevirin.
- Sadece bir tane giriş fişi kullanırsanız, A ve B hoparlör çıkışlarının kazanç ayarlarını aynı konuma getirin.
  - Bu amplifikatörü RCA donanımlı bir araba teybiyle kullanırken (standart çıkış düzeyi 500 mV), NORMAL konuma ayarlayın. Maksimum çıkış seviyesi 4 V ya da daha fazla olan RCA donanımlı bir Pioneer araba teybiyle kullanırken, düzeyi araba teybinin çıkış düzeyiyle aynı hale getirin.

## Aygıtın kurulması

### Kazanç ayarının doğru yapılması

- Aşırı çıkış, uygunsuz kullanım ya da yanlış bağlantıdan kaynaklanan arızalara karşı birimin kendisini ve hoparlörleri korumak amacıyla, aygıt koruyucu bir işleve sahiptir.
- Sesin çok yükselmesi gibi durumlarda bu işlev ses çıkışını birkaç saniye içerisinde kesecektir. Ancak bu durum, arıza olarak nitelendirilmez. Ana birimin sesi azaltıldığında, ses çıkışı düzelir.
- Ses çıkışı kesilmezse, aygıtın kazanç ayarı yanlış yapılmış olabilir. Ana birimin ses çıkış düzeyini sabit bir şekilde artırmak için, kazanç ayarını ana birimin ön çıkış maksimum çıkış seviyesine uygun olarak gerekli konuma ayarlayın.

### Aygıtın kazanç ayarı

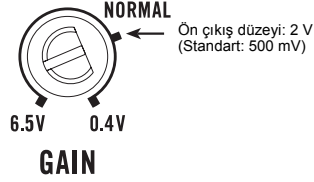

Ana birimin ses düzeyini azaltmaya gerek yoktur ve çok fazla çıkış kontrol edilmektedir.

### Ana birimin amplifikatör kazancı ve çıkış gücü arasındaki ilişki

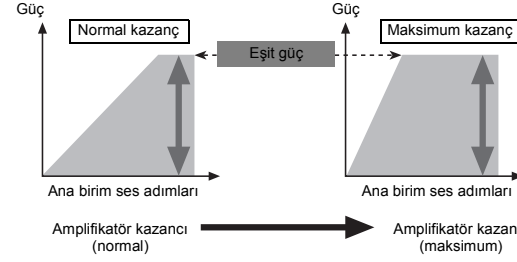

- Amplifikatör kazancını uygunsuz bir seviyeye yükseltirseniz, sadece bozulum artar ve güç ise hafif bir şekilde yükselir.

### Amplifikatörün kazanç ayarı ile, yüksek ses çıkışında sinyal dalga formu

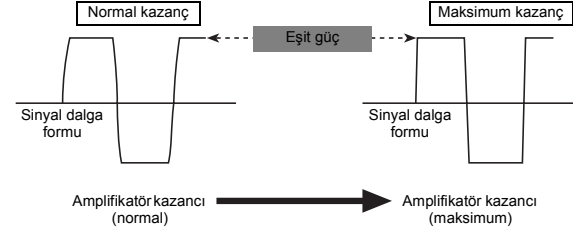

- Yüksek çıkış dolayısıyla sinyal dalga formu bozulunca, amplifikatör kazancını yükseltirseniz, güç hafif bir şekilde yükselir.
- Ana birimin ses düzeyini azalttığınız ve kazanç ayarını da uygun konuma getirdiğiniz halde, ses zaman zaman kesiliyorsa, en yakın yetkili PIONEER Servis İstasyonu ile temasa geçin.

TÜRKÇE

## Birimin takılması

### ⚠ DİKKAT

- Kısa devre oluşmasını ve birime zarar gelmesini engellemek için akünün negatif (-) terminalini çıkarın.
- Kabloları, kablo kısaçları veya yapıştırıcı bantlarla sağlamlaştırın. Kabloları korumak için, metal parçalara dokundukları yerde, etraflarını yapıştırıcı bantla kaplayın.
- Kabloları ısınacakları türden, örneğin klimanın sıcak hava üflediği, yerlere döşemeyin. Yalıtım ısınırsa, zarar görerek aracın gövdesinde kısa devreye sebep olabilir.
- Kabloların vites kolu, el freni ve koltukları kaydıran mekanizmalar gibi aracın hareket eden parçalarına engel olmadığından emin olun.
- Kabloların hiç birini kısaltmayın. Aksi takdirde koruma devresi çalışması gerektiği anda çalışmayabilir.
- Asla aygıtın elektrik kablosunun yalıtımını keserek ve başka bir kablunun ucuna bağlayarak diğer bir aygıtta elektrik sağlamayın. Kablunun akım kapasitesi artacak ve aşırı ısınmaya yol açacaktır.
- Sigortayı orijinal sigortadan daha yüksek değere sahip sigortayla asla değiştirmeyin. Yanlış bir sigortanın kullanılması, aşırı ısınmaya ve duman çıkmasına ve ürüne zarar vererek yangınlara sebep olabilir.

### ⚠ DİKKAT:

#### Hasarları ve/veya yaralanmaları önlemek için alınacak önlemler

- Hoparlör kablosunu doğrudan topraklamayın ya da bir kaç tane hoparlör için negatif (-) uçlu bir kabloyu takmayın.
- Bu aygıt, 12 volt akülü ve negatif topraklı araçlar içindir. Rekreatsyonel amaçlı araçlara, kamyon ve otobüslere takmadan önce, akünün voltajını kontrol edin.
- Arabanın teybi motor çalışmazken ya da boşta çalışırken uzun süreli olarak açık kaldıysa, akü bitebilir. Motor çalışmazken ya da boşta çalışırken, arabanın teybini kapatın.
- Amplifikatöre ait sistem uzaktan kumanda kablosu, kontak anahtarı (12 V DC) ile güç terminaline takılıysa, amplifikatör araba teybini açık olup olmadığına bağlı olmaksızın her zaman açık olacaktır. Bu yüzden motor çalışmadığında ya da boşta çalıştığında akü bitebilir.
- Bu amplifikatöre takılacak hoparlörler aşağıda listelenen standartlara uymalıdır. Bu standartlara uymazlarsa yanabilir, duman çıkarabilir ya da zarar görebilirler. Hoparlör direnci 2 ohm ila 8 ohm arasında olmalıdır. Ancak iki kanallı ya da diğer köprü bağlantılarında hoparlör direnci 4 ohm ila 8 ohm arasında olmalıdır.
- Aynı satılan akü kablosunu hoparlör kablolarından mümkün olduğunca uzağa takın ve döşeyin. Aynı satılan akü kablosunu ve topraklı kabloyu, hoparlör kablolarını ve amplifikatörü antenden, anten kablosundan ve radyodan mümkün olduğunca uzağa takın ve döşeyin.

- Bu aygıtın ya da diğer aygıtların kablolarının işlevleri aynı olsa bile ayrı renklere sahip olabilirler. Bu ürünü başka bir ürüne bağlarken, her iki ürünle birlikte verilen kullanım kılavuzlarını okuyarak, işlevleri aynı olan kabloları bağlayın.

Hoparlör kanalı	Hoparlör türü	Güç
Dört kanallı	Düşük ton hoparlörü	Nominal giriş: Min. 55 W
	Düşük ton hoparlöründen başka	Maks. giriş: Min. 100 W
İki kanallı	Düşük ton hoparlörü	Nominal giriş: Min. 150 W
	Düşük ton hoparlöründen başka	Maks. giriş: Min. 200 W
Üç kanallı	Düşük ton hoparlörü	Nominal giriş: Min. 55 W
	Düşük ton hoparlöründen başka	Maks. giriş: Min. 100 W
Üç kanallı	Düşük ton hoparlörü	Nominal giriş: Min. 150 W
	Düşük ton hoparlöründen başka	Maks. giriş: Min. 200 W

## Bağlantı şeması

- Bu şema, harici çıkış (düşük ton hoparlör çıkışı) kullanılarak yapılan bağlantıları göstermektedir. Giriş düğmesini sola kaydırın.

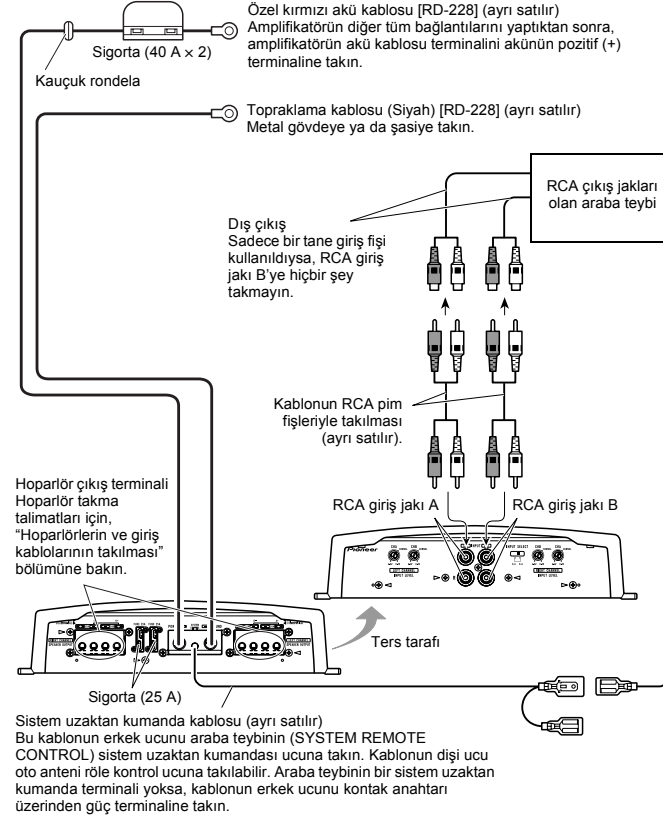

## Birimin takılması

### Lehimsiz terminal bağlantıları

- Çıplak telli bir kabloyu bu amplifikatörün güç terminallerine bağlamayın (güç terminali, GND terminali, Sistem uzaktan kumanda terminali). Kablo teli bağlantısının ayrılması ya da kopması sonucunda yangın çıkabilir veya kısa devre oluşabilir.
- Kablo zamanla gevşeyeceği için, periyodik olarak kontrol edilmeli ve gerekirse sağlamlaştırılmalıdır.
- Kıvrık kabloların uçlarını lehimlemeyin veya bağlamayın.
- Bağlama esnasında, kablunun yalıtım mahfazasına kışkaç tutturulmadığından emin olun.
- Amplifikatörün terminal vidasını sıkarken ya da gevşetirken ürünle birlikte verilen altıgen somun anahtarını kullanın. Terminal vidasıyla kabloyu sıkıca tutturun. Bununla birlikte, Sistem'in uzaktan kumandasının terminal vidasının aşırı sıkılması halinde, kablo zarar görebilir; vidayı sıkarken kablunun durumuna dikkat ederek aşırı sıkmadığınızdan emin olun.

### Hoparlör çıkış terminallerinin takılması

Hoparlör kablosu için 12 AWG ila 18 AWG kablosu kullanın.

1. Hoparlör kablolarının ucunu pense ya da kesici bir alet kullanarak yaklaşık 14 mm ila 16 mm kadar çıkarın.

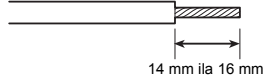

2. Hoparlör kablolarını hoparlör terminallerine takın.

- Terminal vidalarıyla hoparlör kablolarını sağlamlaştırın.

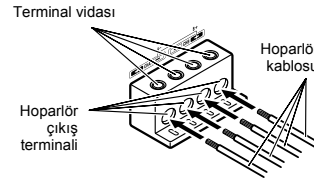

### 3. Kablo bağlarını olukların içine koyun ve kablo bağlarını kabloların etrafına sarın.

- Kablo bağlarını kabloların etrafına sarmadan önce kabloların doğru bağlandıklarından ve takıldıklarından emin olun.
- Kablo başını kablo izolasyonunun etrafına sarın; çıplak kabloya sarmayın.
- Kablo bağlarının taşan kısımlarını kesin.

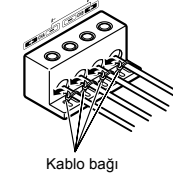

### Güç terminalinin takılması

- Her zaman özel kırmızı akü kablosunu ve ayrı satılan topraklı kabloyu [RD-228] kullanmanızı öneririz. Akü kablosunu doğrudan araba aküsünün pozitif (+) ucuna ve topraklı kabloyu da aracın gövdesine takın.
- Önerilen kablo boyutları (AWG: Amerikan tel kalınlığı) aşağıdaki gibidir. Akü kablosu ve topraklama kablosu boyutu aynı olmalıdır.
- Sistemin uzaktan kumanda kablosu için 10 AWG ila 20 AWG kablosu kullanın.

#### Akü kablosu ve topraklama kablosunun boyutu

Kablo uzunluğu	3,16 m'den daha kısa	6,4 m'den daha kısa
Kablo boyutu	8 AWG	6 AWG

1. Akü kablosunu motor bölümünden aracın içine geçirin.

- Amplifikatörün diğer tüm bağlantılarını yaptıktan sonra, amplifikatörün akü kablosu ucunu akünün pozitif ucuna (+) takın.

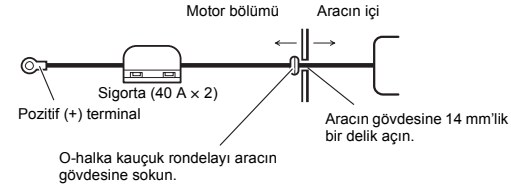

## Birimin takılması

### 2. Kabloları terminale takın.

- Terminal vidalarıyla kabloları sağlamlaştırın.

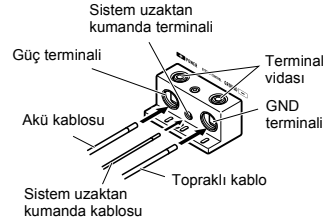

### ⚠ UYARI

Akü kablosunu terminale, terminal vidalarını kullanarak sağlamca takmazsanız, terminal bölgesi aşırı ısınabilir ve hasara ve hafif yanıklar dahil yaralanmalara sebebiyet verebilir.

### 3. Kablo bağlarını olukların içine koyun ve kablo bağlarını kabloların etrafına sarın.

- Kablo bağlarını kabloların etrafına sarmadan önce kabloların doğru bağlandıklarından ve takıldıklarından emin olun.
- Kablo bağını kablo izolasyonunun etrafına sarın; çıplak kabloya sarmayın.
- Kablo bağlarının taşan kısımlarını kesin.

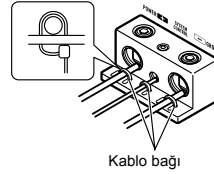

## Hoparlörlerin ve giriş kablolarının takılması

Hoparlör çıkış modu dört kanallı, üç kanallı (stereo + mono) ya da iki kanallı (stereo, mono) olabilir. Hoparlör kablolarını aşağıdaki şekillere göre moda uyacak şekilde takın.

### Dört kanallı mod

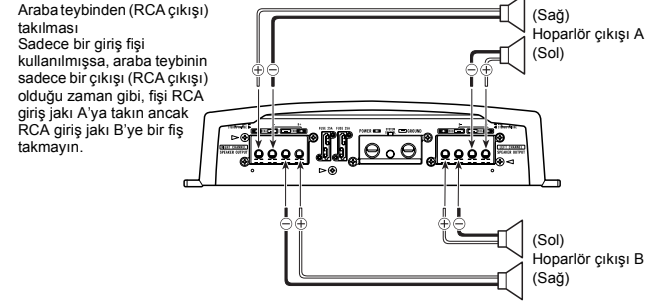
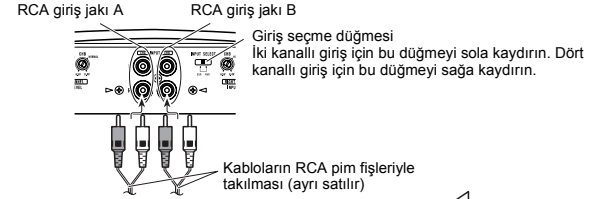



## Birimin takılması

### Üç kanallı mod

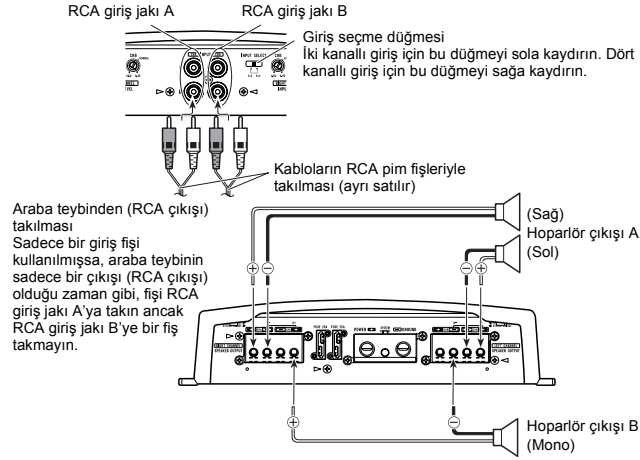

### İki kanallı mod (Stereo)

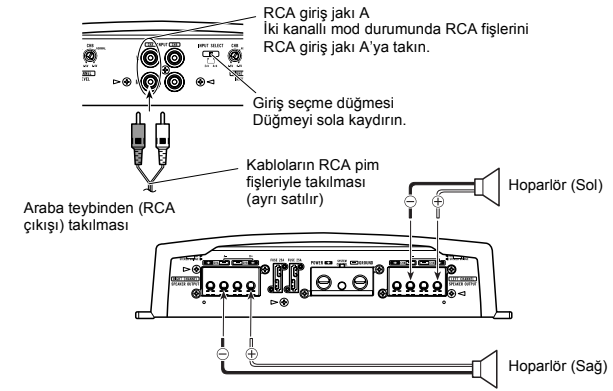

### İki kanallı mod (Mono)

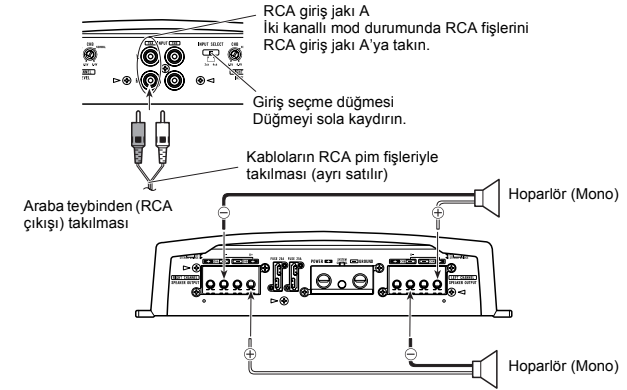

## Montaj

### ⚠ DİKKAT

- Aşağıdaki yerlere monte etmeyin:
  - Aracın aniden durması anında sürücüyü veya yolcuları yaralayabileceği yerlere.
  - Sürücünün koltuğunun önündeki paspasın üstü gibi sürücüye engel olabilecek yerlere.
- Kabloların koltukları kaydıran mekanizmalara takılarak kısa devre oluşturmayacağından emin olun.
- Amplifikatörü monte etmek için arka panele delik açarken, panelin arkasında hiç bir parçanın olmadığından emin olun. Tüm kabloların yanı sıra yakıt boruları, fren hatları ve elektrik kabloları gibi önemli malzemelerin zarar görmemesini sağlayın.
- Delme vidalarını, uçlarının hiçbir tele değmeyeceği bir şekilde takın. Bu işlemin böyle yapılması, tellerin aracın sarsıntısıyla kesilerek yangına sebep olmaması açısından önemlidir.
- Amplifikatörü sıvılarla temas edebileceği bir yere KOYMAYIN. Elektrik çarptırabilir. Sıvılarla temas ederse, amplifikatör ve hoparlörler zarar görebilir; içinden duman çıkabilir veya aşırı ısınabilir. Bunlara ek olarak, amplifikatör yüzeyi ve takılı herhangi bir hoparlör ısınabilir ve hafif yanıklara sebep verebilir.
- Doğru bir montaj yapmak için, birimle birlikte verilen parçaları burada belirttikleri gibi kullanın. Amplifikatörle gelen parçaların haricinde parçalar kullanılırsa, amplifikatörün iç kısmı zarar görebilir ya da gevşeyerek amplifikatörün kapanmasına sebep olabilirler.
- Sigortayı orijinal sigortadan daha yüksek değere sahip bir sigortayla asla değiştirmeyin. Yanlış bir sigortanın kullanılması, aşırı ısınmaya ve duman çıkmasına ve ürüne zarar vererek yanıklara sebep olabilir.

### ⚠ DİKKAT:

#### Yanlış çalışmayı ve/veya yaralanmaları önlemek için alınacak önlemler

- Amplifikatör ısısının doğru yayılımını sağlamak için, montaj esnasında aşağıdakileri yaptığınızdan emin olun.
  - Amplifikatörün havalanması için üst tarafında yeterince boşluk bırakın.
  - Amplifikatörü yer paspasıyla ya da halıyla kapatmayın.
- Amplifikatörü sıvılarla temas edebileceği bir yere KOYMAYIN. Elektrik çarptırabilir. Sıvılarla temas ederse, amplifikatör ve hoparlörler zarar görebilir; içinden duman çıkabilir veya aşırı ısınabilir. Bunlara ek olarak, amplifikatör yüzeyi ve takılı herhangi bir hoparlör ısınabilir ve hafif yanıklara sebep verebilir.
- Amplifikatörü stepne tahtası gibi sağlam olmayan yerlere monte etmeyin.
- En iyi montaj yeri aracın türüne ve montaj yerine göre farklılıklar gösterir. Amplifikatörü sert bir yere monte ederek sağlamlaştırın.
- Önce geçici bağlantılar yaparak amplifikatörün ve sistemin doğru çalıştığından emin olun.
- Amplifikatörü monte ettikten sonra, stepne lastiğin, krikonun ve aletlerin kolayca yerlerinden çıkarılabileceklerinden emin olun.

## Yer paspasının ya da şasenin üstünde yapılan montaj örneği

- Amplifikatörü takılacağı yere yerleştirin. Amplifikatörle gelen saç vidalarını (4 mm x 18 mm) vida deliklerine sokun. Bir tornavidayla vidaların üstüne bastırarak, montaj deliklerinin yerlerini işaretleyin.
- İşaretlenen yerlerde 2,5 mm çapında delikler açarak, ya halının üstüne ya da doğrudan şase üzerine amplifikatörü takın.

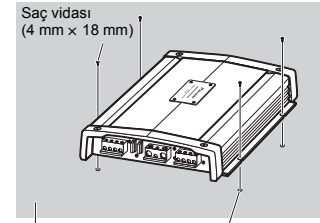

Yer paspası ya da şasi 2,5 mm çapında bir delik açın

## Terminal kapağının değiştirilmesi

- Birimi ve terminal kapağını ayarlayın ve vidayı takın.
- Vidaları 4 mm'lik bir altıgen somun anahtarıyla sağlamlaştırın.

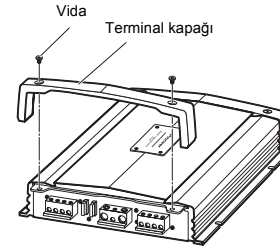

## Montaj

### Kimlik kartı yönünün değiştirilmesi

1. Kimlik kartını çıkarmak için, 2 mm'lik bir altıgen somun anahtarı kullanarak vidaları gevşetin.
2. Kimlik kartının yönünü değiştirin ve altıgen somun anahtarı ile vidaları sıkın.

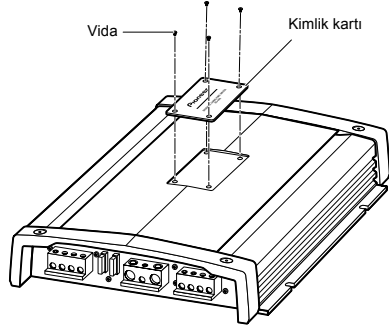

## Özellikler

Güç kaynağı .....	14,4 V DC (10,8 V ila 15,1 V kullanılabilir)
Topraklama sistemi .....	Negatif tür
Akım tüketimi .....	28 A (devamlı güçte, 4 Ω)
Ortalama akım kullanımı* .....	9 A (4 Ω dört kanal için) 12 A (4 Ω iki kanal için)
Sigorta .....	25 A × 2
Boyutlar .....	282 mm (G) × 65 mm (Y) × 371 mm (D)
Ağırlık .....	6,4 kg (Kablolar hariç)
Maksimum güç çıkışı .....	100 W × 4 (4 Ω) / 200 W × 2 (4 Ω)
Devamlı güç çıkışı .....	50 W × 4 (14,4 V'da, 4 Ω, 20 Hz ila 20 kHz 0,08% THD) 100 W × 2 (14,4 V'da, 4 Ω, 20 Hz ila 20 kHz 0,8% THD) 50 W × 4 (14,4 V'da, 2 Ω, 20 Hz ila 20 kHz 0,8% THD)
Yük empedansı .....	4 Ω (2 Ω ila 8 Ω kullanılabilir) (Köprü bağlantısı: 4 Ω ila 8 Ω kullanılabilir)
Frekans tepkisi .....	10 Hz ila 100 kHz (+0 dB, -1 dB)
Sinyal gürültü oranı .....	108 dB (IEC-A ağı)
Bozulum .....	0,003% (10W, 1 kHz)
Ayırım .....	75 dB (100 Hz ila 10 kHz)
Çarpıklık oranı .....	70 V/μ sn.
Bastırma faktörü .....	100
Kazanç kontrolü .....	400 mV ila 6,5 V
Maksimum giriş düzeyi / empedansı .....	RCA: 6,5 V / 22 kΩ

#### Not

- Aygıtın geliştirilmesi amacıyla özelliklerde ve aygıt tasarımında önceden haber verilmeksizin değişiklik yapılabilir.

#### \* Ortalama akım kullanımı

Ortalama akım kullanımı, ses sinyali girildiğinde neredeyse maksimum akım kullanımı seviyesine çıkar. Birden fazla amplifikatörün kullandığı toplam akım miktarını hesaplarken bu değeri kullanın.

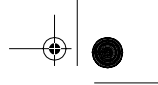

**PIONEER CORPORATION**  
4-1, MEGURO 1-CHOME, MEGURO-KU, TOKYO 153-8654, JAPAN

**PIONEER ELECTRONICS (USA) INC.**  
P.O. Box 1540, Long Beach, California 90801-1540, U.S.A.

TEL: (800) 421-1404

**PIONEER EUROPE NV**

Haven 1087, Keerberghaan 1, B-9120 Melsele, Belgium  
TEL: (0) 3/570.05.11

**PIONEER ELECTRONICS ASIACENTRE PTE. LTD.**

253 Alexandra Road, #04-01, Singapore 159936  
TEL: 65-6472-7555

**PIONEER ELECTRONICS AUSTRALIA PTY. LTD.**

178-184 Boundary Road, Braeside, Victoria 3195, Australia  
TEL: (03) 9586-6300

**PIONEER ELECTRONICS OF CANADA, INC.**

300 Alstare Parkway, Markham, Ontario L3R 0P2, Canada  
TEL: 1-877-283-5901

**PIONEER ELECTRONICS DE MEXICO, S.A. de C.V.**

Bvd. Manuel Avila Camacho 138 10 piso  
Col. Lomas de Chapultepec, Mexico, D.F. 11000

TEL: 55-9178-4270

**DIGICOM ELEKTRONIK PAZARLAMA A.S.**  
Dereboyu Cad. No: 11

Halkali - ISTANBUL  
Tel: (212) 470 06 00 Faks: (212) 471 75 85

Pioneer Corporation tarafından basılmıştır.  
Telif hakkı © 2007 Pioneer Corporation'a aittir.  
Tüm hakları saklıdır.

Belçika'da basılmıştır  
MAN-PRS-A900-TU

[www.pioneer.eu](http://www.pioneer.eu)

