

Pioneer

Betjeningsvejledning

RDS-MEDIECENTERMODTAGER

MVH-8200BT

MVH-8200

Dansk

Tak, fordi du har købt dette PIONEER-produkt.

Læs vejledningen, før du anvender produktet for første gang, for at sikre korrekt brug. Det er særligt vigtigt, at du læser og tager hensyn til oplysninger mærket med **ADVARSEL** og **FORSIGTIG** i denne vejledning. *Opbevar vejledningen et sikkert og tilgængeligt sted til senere brug.*

01 Forholdsregler

VIGTIGE

SIKKERHEDSFORANSTALTNINGER 4

Sikker kørsel 4

Sådan undgår du, at batteriet løber tørt 5

02 Før du begynder

Om denne enhed 6

Driftsmiljø 6

I tilfælde af problemer 6

Nulstilling af mikroprocessoren 6

Demotilstand 7

Om denne vejledning 7

03 Betjening af denne enhed

Hovedenhed 8

Valgfri fjernbetjening 8

Grundlæggende betjening 9

Grundlæggende menufunktioner 10

- Menufunktioner, der svarer til funktionsindstillinger/lydjusteringer/startindstillinger/lister 10

Tilpasning af menuer 10

- Annullering af en registreret menu 11

Om vejledende oplysninger 11

Anvendelse af Bluetooth-telefon 11

- Opsætning for håndfri telefoni 11
- Grundlæggende betjening 11

Radio 12

- Grundlæggende betjening 12
- Anvendelse af PI-søgning 12
- Automatisk PI-søgning efter forudindstillede stationer 13
- Lagring og genvalg af stationer 13
- Funktionsindstillinger 13
- Lagring og genvalg af radiotekst 14
- PTY-liste 14

Afspilning af billeder i bevægelse 15

- Grundlæggende betjening 15

- Valg og afspilning af filer fra navnelisten 16

- Søgning efter en video på iPod'en 16

- Afspilning af DivX® VOD-indhold 16

- Funktionsindstillinger 17

Afspilning af lyd 19

- Grundlæggende betjening 19

- Valg og afspilning af filer/spor fra navnelisten 20

- Søgning efter en sang på iPod'en 20

- Funktionsindstillinger 20

Afspilning af stillbilleder 22

- Grundlæggende betjening 22

- Valg og afspilning af filer fra navnelisten 23

- Funktionsindstillinger 23

- Introduktion til betjening af afspilning af stillbilleder som et diasshow 24

Bluetooth-telefon 25

- Betjening af tilslutningsmenu 25

- Betjening af telefonmenu 26

- Funktion og betjening 27

Lydjusteringer 28

Systemindstillinger 29

Underholdningsindstillinger 30

- Tilpasning af belysningsfarve 31

Startindstillinger 31

- Auto-EQ (automatisk equalizing) 32

Andre funktioner 34

- Anvendelse af en AUX-kilde 34

- Skift af displayindikationen 35

04 Detaljerede anvisninger

Ændring af widescreentilstanden 36

Indstilling af DivX-undertekstfilen 36

Indstilling af formatet 36

Visning af DivX® VOD-registreringskoden 37

Visning af deaktiveringskoden 37

Ændring af billedjusteringen 37

● Yderligere oplysninger

- Fejlfinding **38**
- Fejlmeddelelser **39**
- Forståelse af fejlmeddelelser for auto-EQ. **41**
- Indikatorliste **41**
- Retningslinjer **42**
- Kompatibilitet med komprimeret lyd/video (USB, SD) **43**
- iPod-kompatibilitet **45**
- Rækkefølge af lydfiler **45**
- Korrekt brug af displayet **45**
 - Håndtering af displayet **46**
 - LCD-skærm (flydende krystaldisplay) **46**
 - LED-baggrundsbelysning (lysdiode) **46**
 - Lysstofrør **46**
- Ophavsret og varemærke **47**
- Specifikationer **49**

VIGTIGE SIKKERHEDSFOR- ANSTALTNINGER

Læs venligst alle instrukser vedrørende displayet, og gem dem til senere brug.

- 1 Læs denne vejledning nøje igennem før betjening af displayet.
- 2 Opbevar denne vejledning som reference i forbindelse med betjeningsprocedurer og forholdsregler.
- 3 Vær meget opmærksom på alle advarsler i vejledningen og følg anvisningerne nøje.
- 4 Lad ikke andre personer bruge dette system, inden de har læst og forstået brugsanvisningen.
- 5 Displayet må ikke installeres på steder, hvor det kan (i) hæmme førerens udsyn, (ii) have negativ indflydelse på køretøjets betjeningsystemer eller sikkerhedsfunktioner, inkl. airbags og advarselslamper, eller (iii) nedsætte førerens evne til at betjene køretøjet på en sikker måde.
- 6 Brug ikke dette display, hvis det på nogen måde vil aflede din opmærksomhed fra den sikre betjening af dit køretøj. Overhold altid reglerne for sikker kørsel og følg alle eksisterende trafikregler. Hvis du oplever problemer med at betjene systemet eller læse displayet, skal du parkere dit køretøj et sikkert sted og foretage de nødvendige justeringer.
- 7 Husk altid at bruge sikkerhedsselen under kørslen. Hvis du involveres i en trafikulykke, kan eventuelle skader være betydeligt mere alvorlige, hvis sikkerhedsselen ikke anvendes korrekt.
- 8 Brug aldrig hovedtelefoner under kørslen.
- 9 For at fremme sikkerheden deaktiveres bestemte funktioner, medmindre håndbremsen er trukket, og køretøjet ikke er i bevægelse.
- 10 Displayets lydstyrke må aldrig indstilles så højt, at man ikke kan høre trafikken uden for bilen og udrykningskøretøjer.

ADVARSEL

- Forsøg ikke på selv at installere eller servicere displayet. Installation eller service af displayet, udført af personer uden træning og erfaring med elektronisk udstyr og biludstyr, kan være farligt og udsætte dig for risiko for elektriske stød eller andre farer. 

Sikker kørsel

ADVARSEL

- **DEN LYSEGRØNNE LEDNING PÅ STRØMSTIKKET ER BEREGNET TIL AT DETEKTERE STATUSSEN PARKERET OG SKAL TILSLUTTES HÅNDBREMSEKONTAKTENS STRØMFORSYNINGSSIDE. FORKERT TILSLUTNING ELLER ANVENDELSE AF DENNE LEDNING KAN UDGØRE EN OVERTRÆDELSE AF GÆLDENDE LOVGIVNING OG MEDFØRE ALVORLIGE PERSONSKADER ELLER SKADER PÅ MATERIEL.**
 - For at undgå fare for beskadigelse og personskade samt eventuel overtrædelse af gældende lovgivning må denne enhed ikke bruges sammen med video, der kan ses af føreren.
 - For at undgå fare for ulykke samt eventuel overtrædelse af gældende lovgivning bør man aldrig se video på forsædet under kørslen.
 - I nogle lande kan det være ulovligt selv for andre personer end føreren at se på billeder på et display i et køretøj. Hvor sådanne regler gælder, skal de overholdes.

Hvis du forsøger at se et videobillede under kørslen, vises advarslen **Viewing of front seat video source while driving is strictly prohibited.** (Det er strengt forbudt at se videokilder fra forsædet under kørslen) på frontdisplayet.

Hvis du vil se et videobillede på frontdisplayet, skal du parkere køretøjet et sikkert sted og trække håndbremsen. 

Forholdsregler

Sådan undgår du, at batteriet løber tørt

Hold bilens motor i gang, når du bruger denne enhed, så batteriet ikke bliver brugt op.

- Hvis denne enhed ikke forsynes med strøm, som for eksempel når køretøjets batteri skal skiftes ud, sættes enhedens mikrocomputer tilbage til dens oprindelige tilstand. Det anbefales, at dataene for lydjustering gemmes.



ADVARSEL

Må ikke anvendes til køretøjer uden ACC-position.



Hvis dette produkt bortskaffes, bør det ikke blandes med almindeligt husholdningsaffald. Der findes et særskilt indsamlingssystem til brugte elektroniske produkter, som kræver korrekt behandling, genindvinding og genbrug i overensstemmelse med lovgivningen.

Private husholdninger i EU-medlemslandene samt Schweiz og Norge kan returnere deres brugte elektroniske produkter gratis til dertil beregnede indsamlingsfaciliteter eller til en forhandler (ved køb af et nyt lignende produkt).

For lande, som ikke er nævnt ovenfor, bedes man kontakte de lokale myndigheder for oplysninger om den korrekte bortskaffelsesmetode. Ved at gøre dette sikrer man, at det brugte produkt underkastes den nødvendige behandling, genindvinding og genbrug, og potentielle virkninger på miljøet og menneskers helbred undgås hermed. ■

Om denne enhed

Tunerfrekvenserne på denne enhed er beregnet til brug i Vesteuropa, Asien, Mellemøsten, Afrika og Oceanien. Anvendelse i andre områder kan medføre dårlig modtagelse. RDS-funktionen (radiodatasystem) fungerer kun i områder, hvor der udsendes RDS-signaler til FM-stationer.

! FORSIGTIG

- Denne enhed må ikke komme i kontakt med væsker. Det kan medføre elektrisk stød. Kontakt med væsker kan desuden forårsage beskadigelse af enheden, røg og overophedning.
- Pioneer CarStereo-Pass er kun til anvendelse i Tyskland.

- Hold altid lydstyrken så lav, at man kan høre lyde uden for.
- Undgå udsættelse for fugt.
- Hvis batteriet frakobles eller er uopladet, slettes den forudindstillede hukommelse. ■

Driftsmiljø

Denne enhed bør anvendes inden for nedenstående temperaturområder.

Driftstemperaturområde: -10 °C til +60 °C
EN300328 ETC-testtemperatur: -20 °C og +55 °C ■

I tilfælde af problemer

Hvis dette produkt ikke fungerer korrekt, bedes du henvende dig til din forhandler eller den nærmeste autoriserede Pioneer-serviceafdeling. ■

Nulstilling af mikroprocessoren

Mikroprocessoren skal nulstilles i de følgende situationer:

- Inden enheden bruges for første gang efter installation
- Hvis enheden ikke fungerer korrekt
- Når der vises mærkelige eller forkerte meddelelser på displayet

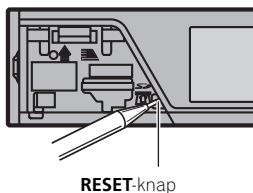

RESET-knap

1 Fjern frontpanelet.

2 Tryk på RESET med spidsen af en kuglepenn eller et andet spidst instrument. ■

Demotilstand

Vigtigt

Manglende tilslutning af denne enheds røde ledning (ACC) til en terminal, som er koblet sammen med tændingskontaktens aktiverings- og deaktiveringsfunktioner, kan medføre batteriafladning.

Demotilstanden starter automatisk, når der slukkes for strømmen til denne enhed, mens tændingskontakten står på ACC eller ON. Demotilstanden annulleres ikke, når der slukkes for enheden. For at annullere demotilstanden skal du bruge funktionen i startindstillingsmenuen. Brug af demotilstanden, mens tændingskontakten er sat til ACC, kan aflade batteriet.

Se **Demonstration** (*indstilling af demodisplay*) på side 32. 

Om denne vejledning

Denne vejledning beskriver betjening for både MVH-8200BT og MVH-8200. Det er kun MVH-8200BT, der indeholder bluetooth-funktioner, så beskrivelserne af disse funktioner gælder ikke for MVH-8200.

I de følgende anvisninger bliver USB-hukommelser, bærbare USB-afspillere og SD-hukommelseskort omtalt samlet som 'eksterne lagringsenheder (USB, SD)'. Hvis der kun angives USB-hukommelser og USB-lydafspillere, omtales de samlet som 'USB-lagringsenheder.'

I denne vejledning vil iPod og iPhone blive omtalt som 'iPod'. 

Hovedenhed

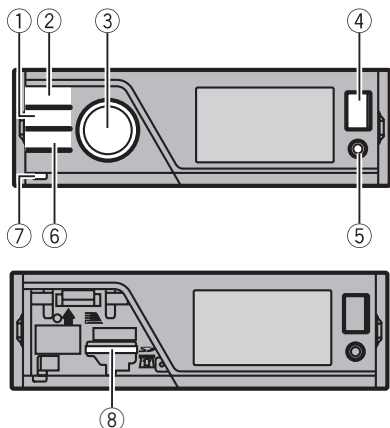

Del	Del
① HOME	⑤ AUX-indgangsstik (3,5 mm stereo-/videostik)
② SRC/OFF	⑥ Mikrofonindgangsstik for auto-EQ-måling
③ MULTI-CONTROL (M.C.)	⑦ ↵ (tilbage/display fra)
④ USB-port	⑧ Afmonteringsknap
	Åbning til SD-hukommelseskort
	Fjern frontpanelet for at få adgang til åbningen til SD-hukommelseskortet.

⚠ FORSIGTIG

Brug et valgfrit Pioneer USB-kabel (CD-U50E) til at tilslutte USB-lydafspilleren/USB-hukommelsen, da et apparat, der sluttes direkte til enheden, vil stikke ud fra enheden og kan være farligt. Der må ikke anvendes uautoriserede produkter. ■

Valgfri fjernbetjening

Fjernbetjeningen CD-R320 sælges separat.

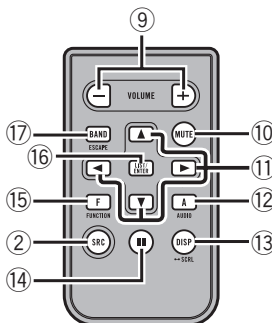

Del	Betjening
⑨ +/- (VOLUME)	Tryk for at øge eller reducere lydstyrken.
⑩ MUTE	Tryk for at afbryde lydstyrken. Tryk igen for at få lyden tilbage.
⑪ ▲/▼/◀▶	Tryk for at udføre manuel søgning, hurtigt fremadspoling, tilbagespoling og sporsøgning. Anvendes også til styring af funktioner.
⑫ AUDIO	Tryk for at vælge en lydfunktion.
⑬ DISP/SCRL	Tryk for at vælge forskellige displays for lyd-kilden. Tryk for at vælge den grundlæggende skærm eller billedskærm for videokilden. <ul style="list-style-type: none"> Hvis baggrundsindstillingen i underholdningsmenuen er slået fra, kan du skifte mellem den grundlæggende skærm og billedskærmen.
⑭	Tryk for at standse midlertidigt eller genoptage afspilning.
⑮ FUNCTION	Tryk for at vælge funktioner.

Betjening af denne enhed

Del	Betjening
16 LIST/ ENTER	Tryk for at vise listen afhængigt af kilden. Tryk for at styre funktioner i betjningsmenuen.
17 BAND/ ESCAPE	Tryk på knappen for at vælge blandt tre FM-bånd og MW/LW-bånd. Tryk for at skifte mellem typer mediefiler, der skal afspilles, under afspilning af eksterne lagringsenheder, der indeholder en blanding af forskellige typer mediefiler. Music (komprimeret lyd)— Video (DivX-videofiler)— Photo (JPEG-billedfiler) Tryk for at vende tilbage til almindelig visning fra liste-/funktionsmenuen. Tryk for at annullere startindstillingsmenuen.



Grundlæggende betjening

Vigtigt

- Vær forsigtig, når frontpanelet fjernes eller monteres.
- Undgå at udsætte frontpanelet for hårde stød.
- Frontpanelet må ikke udsættes for direkte sollys og høje temperaturer.
- Fjern eventuelle kabler og enheder, der er tilsluttet frontpanelet, inden du afmonterer det, for at undgå skade på enheden eller indersiden af bilen.

Afmontering af frontpanelet for at beskytte enheden mod tyveri.

- 1 Tryk på afmonteringsknappen for at åbne frontpanelet.
- 2 Tag fat i frontpanelet og fjern det.
- 3 Opbevar altid det afmonterede frontpanel i en beskyttelsesenhed, som f.eks. et beskyttelsesetui.

Genmontering af frontpanelet

- 1 Skub frontpanelet op, indtil det klikker. Frontpanelet og hovedenheden er forbundet på den øverste side. Sørg for, at frontpanelet er blevet korrekt forbundet med hovedenheden.

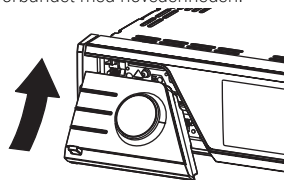

- 2 Tryk på den nederste side af frontpanelet, indtil det sidder godt fast.
Hvis du ikke kan sætte frontpanelet på hovedenheden, så forsøg igen. Frontpanelet kan dog blive beskadiget, hvis du påsætter det med magt.

Sådan tændes enheden

- 1 Tryk på **SRC/OFF** for at tænde for enheden.

Sådan slukkes enheden

- 1 Tryk på **SRC/OFF** og hold den nede, indtil enheden er slukket.

Valg af kilde

- 1 Tryk på **SRC/OFF** for at skifte mellem:
Radio (radio)—**USB** (USB-lagringsenhed)/**iPod** (iPod tilsluttet gennem USB-indgang)—**SD** (SD-hukommelseskort)—**AUX** (AUX)

Justering af lydstyrken

- 1 Drej **M.C.** for at justere lydstyrken.

Bemærk

Hvis denne enheds blå/hvide ledning er tilsluttet bilantennens automatiske kontrolterminal for antennerelæ, køres antennen ud, når denne enheds kilde tændes. Sluk for kilden for at trække antennen tilbage. ■

Betjening af denne enhed

Grundlæggende menufunktioner

Du kan betjene kildevalg, listefunktion, lydjustering, osv. ved hjælp af **HOME**.

1 Tryk på **HOME**.

2 Skub **M.C.** op eller ned for at ændre menufunktionen.

Home (menuen hjem)—**Custom** (brugertilpasset menu)—**Phone** (telefonmenu)

- Denne telefonmenu er kun tilgængelig for MVH-8200BT.

3 Drej **M.C.** for at ændre menufunktionen.

Udfør de følgende procedurer efter valget.

Home (menuen hjem)

Source (valg af kilde)

- 1 Tryk på **M.C.** for at vise indstillingstilstanden.
- 2 Brug **M.C.** til at vælge det ønskede kildenavn. Drej for at skifte kilde. Tryk for at vælge. Se de kilder, du kan vælge, under *Valg af kilde* på foregående side.

List (betjening af listemenu)

- 1 Tryk på **M.C.** for at få vist listen. Tryk for at vise mappelisten, fillisten eller listen over forudindstillede kanaler, afhængigt af kilden.

Audio (indstilling af en lydmenu)

- 1 Tryk på **M.C.** for at få vist lydmenuen. Se *Lydjusteringer* på side 28.

System (indstilling af en systemmenu)

- 1 Tryk på **M.C.** for at få vist systemmenuen. Se *Systemindstillinger* på side 29.

Entertainment (indstilling af en underholdningsmenu)

- 1 Tryk på **M.C.** for at få vist underholdningsmenuen. Se *Underholdningsindstillinger* på side 30.

Custom (brugertilpasset menu)

Du kan vælge menuer inden for hver menu (Lydfunktionsmenu, osv.) og registrere dem i denne brugertilpassede menu.

Se *Tilpasning af menuer* på denne side.

Den brugertilpassede menu vises.

- 1 Tryk på **M.C.** for at vise indstillingstilstanden.

Phone (telefonmenu)

Telefonmenuen vises.

Se *Betjening af telefonmenu* på side 26.

Menufunktioner, der svarer til funktionsindstillinger/lydjusteringer/startindstillinger/lister

Sådan vender du tilbage til det forrige display

Sådan vender du tilbage til den forrige liste/kategori (mappen/kategorien et niveau højere)

- 1 Tryk på .



Tilpasning af menuer

Du kan registrere ofte anvendte menupunkter til en brugertilpasset menu.

- Menukolonnerne, du kan registrere, vises med cirkulære indikatorer.

1 Åbn menukolonnerne, der skal registreres.

2 Tryk på **M.C.** og hold den til højre for at registrere menukolonnen.

Menukolonnerne, du har registreret, vises med store, cirkulære indikatorer.

3 Åbn den brugertilpassede menu, og vælg en registreret menu.

Se *Grundlæggende menufunktioner* på denne side.



Bemærk

Du kan registrere op til 12 kolonner.

Betjening af denne enhed

annullering af en registreret menu

- 1 Åbn den brugertilpassede menu, og vælg en registreret menu.

Se *Grundlæggende menufunktioner* på foregående side.

- 2 Tryk på **M.C.** og hold den til højre for at annullere den registrerede menu. 

Om vejledende oplysninger

Denne enhed viser vejledende oplysninger om brug af **M.C.** for hver funktion.









- 1 Åbn systemmenuen.

Se *Grundlæggende menufunktioner* på foregående side.

- 2 Anvend **M.C.** for at vælge **Guide Info**.

Drej for at ændre menufunktionen. Tryk for at vælge.

Der vises vejledende oplysninger.

Betjening	
	Drej M.C.
	Skub M.C. op eller ned.
	Skub M.C. til højre eller venstre.
	Tryk på M.C.
	Tryk på M.C. og hold den inde.
	Skub M.C. op.
	Skub M.C. ned.
	Skub M.C. op og hold den inde.

- Tryk på **M.C.** for at få vist den næste side. 

Anvendelse af Bluetooth-telefon

Denne funktion er kun tilgængelig for MVH-8200BT.

Vigtigt

- Da enheden er klar til tilslutning af mobiltelefoner med trådløs Bluetooth-teknologi, kan batteriet aflades, hvis den anvendes, uden at motoren kører.
- Betjeningen kan variere afhængigt af mobiltelefontypen.
- Avancerede funktioner, som kræver din opmærksomhed, f.eks. indtastning af telefonnumre på skærmen, brug af telefonbog, osv., er forbudt, mens du kører. Parker din bil et sikkert sted, når du bruger disse avancerede funktioner.

Opsætning for håndfri telefoni

Inden man kan bruge den håndfri telefonfunktion, skal enheden sættes op til brug sammen med mobiltelefonen.

- 1 Tilslutning
Betjen Bluetooth-telefonens tilslutningsmenu. Se *Betjening af tilslutningsmenu* på side 25.
- 2 Funktionsindstillinger
Betjen Bluetooth-telefonens funktionsmenu. Se *Betjening af telefonmenu* på side 26.

Grundlæggende betjening

Sådan foretager man et telefonopkald

- 1 Se *Betjening af telefonmenu* på side 26.

Besvarelse af et indgående opkald

- 1 Tryk på **M.C.**, når der modtages et opkald.
 - Du kan også gøre dette ved at skubbe **M.C.** op.

Afslutning af et opkald

- 1 Tryk på **M.C.**

Afvisning af et indgående opkald

- 1 Skub **M.C.** ned, når der modtages et opkald.

Besvarelse af ventende opkald

- 1 Tryk på **M.C.**, når der modtages et opkald.
- Du kan også gøre dette ved at skubbe **M.C.** op.

Skift mellem personer på hold

- 1 Skub **M.C.** op.

Annullering af et ventende opkald

- 1 Skub **M.C.** ned.

Justering af lyttelydstyrken for den anden part

- 1 Tryk **M.C.** til venstre eller til højre, mens du taler i telefonen.

Aktivering eller deaktivering af den private tilstand

- 1 Tryk på **M.C.** og hold den oppe, mens du taler i telefonen.



Bemærkninger

- Hvis der er valgt privat tilstand på mobiltelefonen, kan der muligvis ikke tales håndfrit.
- Den estimerede opkaldstid vises på displayet (dette kan afvige en smule fra den reelle opkaldstid).

Radio

Grundlæggende betjening

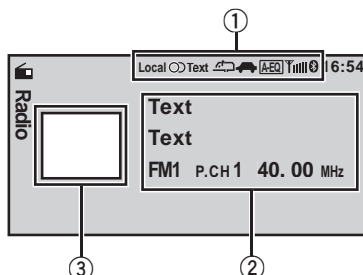

- 1 Indikatorvisningsområde
Se *Indikatorliste* på side 41.
- 2 Tekstinformationsområde
- PTY-navn
 - Programservicenavn
 - Bånd/Forudindstillet nummer/Frekvensindikator
- 3 Visning af kildebillede

Manuel søgning (trin for trin)

- 1 Skub **M.C.** til højre eller venstre.

Søgning

- 1 Skub og hold **M.C.** til højre eller venstre og slip derefter.
Du kan annullere søgetuning ved at skubbe **M.C.** til højre eller venstre.
Mens du skubber og holder **M.C.** til højre eller venstre, kan du springe stationer over. Søgetuning starter, så snart du slipper **M.C.**



Bemærk

Denne enheds AF-funktion (alternativ frekvenssøgning) kan slås til og fra. AF bør være slået fra ved normal radiobetjening (se næste side).

Anvendelse af PI-søgning

Hvis tunereren ikke kan finde en egnet station, eller modtagelsen forringes, søger enheden automatisk efter en anden station med samme programindhold. Under søgningen vises **PI SEEK**, og lyden afbrydes.

Betjening af denne enhed

Automatisk PI-søgning efter forudindstillede stationer

Hvis forudindstillede stationer ikke kan genvælges, kan enheden indstilles til at udføre PI-søgning under genvalg af forudindstillede stationer.

- Standardindstillingen for automatisk PI-søgning er deaktiveret. Se **Auto PI** (*automatisk PI-søgning*) på side 31.

Lagring og genvalg af stationer

Du kan nemt lagre op til seks stationer for hvert bånd som forudindstillede stationer.

Anvendelse af skærmen for forudindstilling

- 1 Skub **M.C.** op eller ned for at vise skærmen for forudindstilling.
- 2 Skub **M.C.** op eller ned, indtil det ønskede bånd (**FM1**, **FM2**, **FM3** for FM eller **MW/LW**) vises.
- 3 Anvend **M.C.** for at lagre den valgte frekvens i hukommelsen.
Drej for at ændre det forudindstillede tal. Tryk og hold inde for at lagre.
- 4 Anvend **M.C.** for at vælge den ønskede station.
Drej for at skifte station. Tryk for at vælge.

Du kan også få vist skærmen for forudindstilling ved at trykke på **HOME**. Se *Grundlæggende menufunktioner* på side 10.

Funktionsindstillinger

1 Tryk på M.C. for at få vist funktionsmenuen.

2 Drej M.C. for at vælge funktion.
Efter valg udføres følgende procedurer for at indstille funktionen.

BSM (hukommelse for bedste stationer)

BSM (hukommelse for bedste stationer) lagrer automatisk de seks kraftigste stationer efter deres signalstyrke.

- 1 Tryk på **M.C.** for at slå BSM til.
Tryk på **M.C.** igen for at annullere.

Regional (regional)

Når AF anvendes, begrænser den regionale funktion valgmulighederne til de stationer, der sender regionale programmer.

- 1 Tryk på **M.C.** for at slå regional funktion til eller fra.

Local (lokal søgning)

Med lokal søgning kan du kun stille ind på de radiostationer, hvis signaler er stærke nok til en god modtagelse.

- 1 Tryk på **M.C.** for at vise indstillingstilstanden.
- 2 Drej **M.C.** for at vælge den ønskede indstilling.
FM: **Off—Level1—Level2—Level3—Level4**
MW/LW: **Off—Level1—Level2**

Jo større indstillingsnummer, des højere signalniveau. Indstillingen for det højeste niveau tillader kun modtagelse af de kraftigste stationer, mens lavere indstillinger giver dig mulighed for at modtage stadig svagere stationer.

- 3 Tryk på **M.C.** for at bekræfte valget.

PTY search (valg af programtype)

Man kan finde en station ved hjælp af PTY-oplysninger (oplysninger om programtype).

- 1 Tryk på **M.C.** for at vise indstillingstilstanden.
- 2 Drej **M.C.** for at vælge den ønskede indstilling.
News&Info—Popular—Classics—Others
- 3 Tryk på **M.C.** for at starte søgningen.

Enheden søger efter en station, som sender denne type program. Når der er fundet en station, vises dens programservicenavn.

Oplysninger om PTY (ID-kode for programtype) vises i følgende afsnit. Se næste side.

Nogle stationers programmer kan adskille sig fra dem, der angives af den udsendte PTY.

Hvis der ikke kan findes en station, der sender den programtype, du søger efter, vises **Not Found** i ca. fire sekunder, og derefter vender tunerens tilbage til den oprindelige station.

Traffic Announce (standby for trafikmeldinger)

Uanset hvilken kilde du lytter til, kan du modtage trafikmeldinger automatisk med TA (standby for trafikmeldinger).

- 1 Tryk på **M.C.** for at slå standby for trafikmeldinger til eller fra.

Alternative FREQ (alternativ frekvenssøgning)

Når tunerens modtagelse er dårlig, søger enheden automatisk efter en anden station inden for det samme netværk.

- 1 Tryk på **M.C.** for at slå AF til eller fra.

News Interrupt (nyhedsafbrydelse)

Betjening af denne enhed

Når et nyhedsprogram udsendes fra en nyhedsstation med PTY-koder, skifter enheden automatisk til nyhedsstationen. Når nyhedsprogrammet slutter, genoptages modtagelsen af det forrige program.

- 1 Tryk på **M.C.** for at slå nyhedsfunktionen til eller fra.

Radio Text (visning af radiotekst)

Radiotekstdata, der udsendes af RDS-stationer, f.eks. oplysninger om stationen, titlen på det nummer, der sendes i øjeblikket, og kunstnerens navn kan vises på denne radio.

- Tuneren gemmer automatisk de tre sidste radiotekstmeddelelser, der blev modtaget, og erstatter den ældste tekst med den nyeste tekst.
- 1 Tryk på **M.C.** for at vise radiotekst. Radiotekst for den radiostation, der høres i øjeblikket, vises.
- 2 Drej **M.C.** for at genvælge de tre sidste radiotekstmeddelelser.
Se *Lagring og genvalg af radiotekst* på denne side. Hvis der ikke er nogen radiotekstdata i hukommelsen, skifter displayet ikke.



Bemærkninger

- Hvis der er valgt MW/LW-bånd, er kun **BSM** eller **Local** tilgængelige.
- Betjeningen er udført, selvom menuen annulleres, før den bliver bekræftet.

Lagring og genvalg af radiotekst

Du kan gemme data fra op til seks radiomeddelelser.

1 Åbn den radiotekst, du ønsker at gemme i hukommelsen.

Se *Radio Text (visning af radiotekst)* på denne side.

2 Tryk på M.C.

Skærmen for forudindstilling vises.

3 Brug M.C. til at gemme den valgte radiotekst i hukommelsen.

Drej for at ændre det forudindstillede tal. Tryk og hold inde for at lagre.

4 Brug M.C. til at vælge den ønskede radiotekst.

Drej for at skifte radiomeddelelsen. Tryk for at vælge.

PTY-liste

News&Info

News (nyheder), **Affairs** (aktuelle emner), **Info** (information), **Sport** (sport), **Weather** (vejr), **Finance** (finans)

Popular

Pop Mus (populær musik), **Rock Mus** (rockmusik), **Easy Mus** (let underholdningsmusik), **Oth Mus** (anden musik), **Jazz** (jazz), **Country** (countrymusik), **Nat Mus** (national musik), **Oldies** (oldies-musik), **Folk mus** (folkemusik)

Classics

L. Class (let klassisk musik), **Classic** (klassisk)

Others

Educate (undervisning), **Drama** (drama), **Culture** (kultur), **Science** (videnskab), **Varied** (varieret), **Children** (børns), **Social** (samfundsforhold), **Religion** (religion), **Phone In** (telefonprogrammer), **Touring** (rejse), **Leisure** (fritid), **Document** (dokumentarprogrammer)



Betjening af denne enhed

Afspilning af billeder i bevægelse

Grundlæggende betjening

Hvis en iPod med mulighed for video tilsluttes til denne enhed ved hjælp af et interfacekabel, som for eksempel CD-IU50V (sælges separat), kan du nyde iPod'ens videoindhold som en iPod-kilde. Det er ikke nødvendigt at ændre AUX-indstillingen.

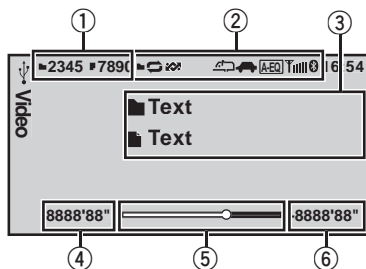

Du kan skifte til den grundlæggende skærm eller billedskærmen.

Se **Display** (*indstilling af display*) på side 17.

- 1 Filinformationsområde for den fil, der afspilles i øjeblikket

Ekstern lagringsenhed (USB, SD)

- Indikator for mappe/filnummer

iPod

- Sangnummerindikator

- 2 Indikatorvisningsområde
Se *Indikatorliste* på side 41.
- 3 Tekstinformationsområde

Ekstern lagringsenhed (USB, SD)

- Mappenavn
- Filnavn

iPod

- Sangtitel
- Kunstnernavn
- Albumtitel

- 4 Indikator for spilletid
- 5 Tidsbjælke
- 6 Indikator for resterende tid

Afspilning af filer på en USB-lagringsenhed

- 1 Åbn USB-stikklåget.
- 2 Slut USB-lagringsenheden til ved hjælp af et USB-kabel.

Stop af filafspilning på en USB-lagringsenhed

- 1 Du kan afbryde forbindelsen til USB-lagringsenheden når som helst.

Afspilning af filer på et SD-hukommelseskort

- 1 Fjern frontpanelet.
- 2 Isæt et SD-hukommelseskort i SD-kortåbningen. Isæt det med kontaktoverfladen nedad, og tryk på kortet, indtil det klikker helt på plads.
- 3 Genmonter frontpanelet.

Stop af filafspilning på et SD-hukommelseskort

- 1 Fjern frontpanelet.
- 2 Tryk på SD-hukommelseskortet, indtil det klikker. SD-hukommelseskortet udskubbes.
- 3 Træk SD-hukommelseskortet ud.
- 4 Genmonter frontpanelet.

Afspilning af videoer på en iPod

- 1 Åbn USB-stikklåget.
- 2 Brug et interfacekabel (f.eks. CD-IU50V) til at slutte iPod'en til et USB-kabel og en AUX-indgang ved hjælp af iPod dok-stikket.

Valg af en mappe

- 1 Skub **M.C.** op eller ned.

Valg af en fil (kapitel)

- 1 Skub **M.C.** til højre eller venstre.

Hurtig frem- eller tilbagespoling

- 1 Skub og hold **M.C.** til højre eller venstre.



Bemærkninger

- USB-lagringsenheder, der kan oplades via USB, oplades, når de isættes, og tændingskontakten står på ACC eller ON.
- Afbryd USB-lagringsudstyr fra enheden, når det ikke er i brug.
- Tekst, der er ukompatibel med videobilledfilen, vises eventuelt ikke eller vises ikke korrekt.
- Ukompatibel tekst, der er lagret på iPod'en, vises ikke af enheden.
- Hvis tændingskontakten er sat til ACC eller ON, vil iPod'ens batteri blive opladet, mens den er tilsluttet.
- Afbryd høretelefonerne fra iPod'en før tilslutning til denne enhed.

Betjening af denne enhed

- Når iPod'en er tilsluttet denne enhed, kan iPod'en ikke slås til eller fra, medmindre kontroltilstanden er sat til **iPod**.
- iPod'en slukker ca. to minutter efter, at tændingskontakten er indstillet til OFF.
- Skift mellem typer mediefiler under afspilning af forskellige filer, når der afspilles eksterne lagringsenheder, der indeholder en blanding af forskellige typer mediefiler.
Se **A/V Format** (skift mediefiltyper) på næste side.

Valg og afspilning af filer fra navnelisten

1 Visning af listemenuen.

Se *Grundlæggende menufunktioner* på side 10.

2 Anvend M.C. for at vælge det ønskede filnavn (eller mappenavn).

Ændring af fil- eller mappenavn 1 Tryk M.C.
Afspilning 1 Tryk på M.C. , når der vælges en fil.
Visning af liste over filerne (eller mapperne) i den valgte mappe 1 Tryk på M.C. , når der vælges en mappe.
Ændring af fil- eller mappenavnet (spring 100 punkter over på én gang) 1 Skub M.C. op eller ned.
Ændring af fil- eller mappenavnet (spring automatisk 100 punkter over ad gangen) 1 Skub M.C. op eller ned og hold den inde.

Søgning efter en video på iPod'en

1 Visning af listemenuen.

Se *Grundlæggende menufunktioner* på side 10.

2 Anvend M.C. for at vælge en kategori/video.

Ændring af navn på videoen eller kategorien 1 Drej M.C.
Afspilning 1 Tryk på M.C. , når der vælges en video.

Visning af liste over filerne (eller mapperne) i den valgte mappe

- 1 Tryk på **M.C.**, når der vælges en kategori.

Søgning af listen efter bogstav

- 1 Skub **M.C.** til venstre eller til højre og hold den inde, når en liste for den valgte kategori bliver vist, for at skifte til alfabetisk søgefunktion.
- 2 Drej **M.C.** for at vælge et bogstav.
- 3 Tryk på **M.C.** for at få den alfabetiske liste vist.
Hvis alfabetsøgningen annulleres, vises **Not Found**.

Ændring af videoens navn (spring 100 punkter over på én gang)

- 1 Skub **M.C.** op eller ned.

Ændring af videoens navn (spring automatisk 100 punkter over ad gangen)

- 1 Skub **M.C.** op eller ned og hold den inde.



Bemærk

Afhængigt af antallet af filer på iPod'en er der eventuelt en forsinkelse ved visningen af en liste.

Afspilning af DivX® VOD-indhold

Noget DivX VOD-indhold (video on demand) kan kun afspilles et bestemt antal gange. Når du forsøger at afspille en disk med denne type indhold, der er gemt på en ekstern lagringsenhed, vises det resterende antal afspilninger på skærmen. Du kan derefter beslutte, om du ønsker at afspille indholdet på den eksterne lagringsenhed eller ej.

- Hvis der ikke er nogen begrænsning på det antal gange, DivX VOD-indholdet kan blive vist, kan du indsætte den eksterne lagringsenhed i afspilleren og afspille indholdet så tit, du vil, og der vises ingen meddelelse.
- Du kan bekræfte antallet af gange, indholdet kan afspilles, ved at kontrollere det tal, der vises efter **Remaining Views**.



Vigtigt

- Hvis du vil afspille DivX VOD-indhold på denne enhed, skal du først registrere enheden hos din DivX VOD-indholdsudbyder. For oplysninger om registreringskoden, se *Visning af DivX® VOD-registreringskoden* på side 37.

Betjening af denne enhed

- DivX VOD-indhold er beskyttet af et DRM-system (Digital Rights Management). Det begrænser afspilningen af indhold til specifikke, registrerede enheder.

● Hvis der vises en meddelelse efter at have indsat den eksterne lagringsenhed, som indeholder DivX VOD-indhold, skal du bruge M.C. til at vælge en ønsket tilstand.

Drej for at skifte tilstand. Tryk for at vælge.

- **Play** – Afspilning af DivX VOD-indholdet
- **Next Play** – Spring videre til den næste fil
- **Stop** – Hvis du ikke vil afspille DivX VOD-indholdet

Funktionsindstillinger

1 Tryk på M.C. for at få vist funktionsmenuen.

2 Drej M.C. for at vælge funktion.

Efter valgt udføres følgende procedurer for at indstille funktionen.

Ekstern lagringsenhed (USB, SD)

Play/Pause (afspil/pause)

- 1 Tryk på **M.C.** for at vise indstillingstilstanden.
- 2 Drej **M.C.** for at vælge den ønskede indstilling.
Play—Pause
- 3 Tryk på **M.C.** for at bekræfte valget.

Play Mode (gentag afspilning)

- 1 Tryk på **M.C.** for at vise indstillingstilstanden.
- 2 Drej **M.C.** for at vælge området for gentaget afspilning.
 - **All** – Gentag alle filer
 - **File** – Gentag den aktuelle fil
 - **Folder** – Gentag den aktuelle mappe
- 3 Tryk på **M.C.** for at bekræfte valget.

Stop (stop af afspilning)

- 1 Tryk på **M.C.** for at standse afspilningen.

Time Search (tidssøgning)

- 1 Tryk på **M.C.** for at vise indstillingstilstanden.
- 2 Drej **M.C.** for at finde den del, du ønsker at afspille.
- 3 Tryk på **M.C.** for at bekræfte valget.

Wide Mode (skift bredskærmstilstanden)

- 1 Tryk på **M.C.** for at vise indstillingstilstanden.
- 2 Drej **M.C.** for at vælge den ønskede indstilling.
Full (fuld)—**Just** (justeret)—**Cinema** (biograf)—**Zoom** (zoom)—**Normal** (normal)
For yderligere oplysninger om indstillingerne, se *Ændring af widescreentilstanden* på side 36.
- 3 Tryk på **M.C.** for at bekræfte valget.

Display (indstilling af display)

Du kan skifte til den grundlæggende skærm eller billedskærmen.

- 1 Tryk på **M.C.** for at vise indstillingstilstanden.
- 2 Tryk på **M.C.** for at vælge den ønskede indstilling.

A/V Format (skift mediefiltypen)

- 1 Tryk på **M.C.** for at vise indstillingstilstanden.
- 2 Drej **M.C.** for at vælge den ønskede indstilling.
Music (komprimeret lyd)—**Video** (DivX-videofiler)—**Photo** (JPEG-billedfiler)
- 3 Tryk på **M.C.** for at bekræfte valget.

DivX® Subtitle (indstillinger for DivX-undertekstfiler)

- 1 Tryk på **M.C.** for at vise indstillingstilstanden.
- 2 Drej **M.C.** for at vælge den ønskede indstilling.
Original (DivX-undertekster) – **Custom** (eksterne DivX-undertekster)
For yderligere oplysninger om indstillingerne, se *Indstilling af DivX-undertekstfilen* på side 36.
- 3 Tryk på **M.C.** for at bekræfte valget.

TV Aspect (formatindstillinger)

- 1 Tryk på **M.C.** for at vise indstillingstilstanden.
- 2 Drej **M.C.** for at vælge den ønskede indstilling.
16 : 9 – **Letter Box** – **Pan Scan**
For yderligere oplysninger om indstillingerne, se *Indstilling af formatet* på side 36.
- 3 Tryk på **M.C.** for at bekræfte valget.

DivX® VOD (DivX® VOD-registreringskode)

- 1 Tryk på **M.C.** for at vise indstillingstilstanden.
- 2 Anvend **M.C.** for at vise den ønskede kode.
Drej for at ændre menufunktionen. Tryk for at vælge.
Registration Code - Se *Visning af DivX® VOD-registreringskoden* på side 37.
Deactivation Code - Se *Visning af deaktiveringskoden* på side 37.

Audio Lang. (indstillinger for lydssprog)

Betjening af denne enhed

Du kan skifte lydsproget under afspilning, når du afspiller en fil, der er optaget med dialog på to eller flere sprog.

- 1 Tryk på **M.C.** for at vise indstillingstilstanden.
- 2 Drej **M.C.** for at vælge den ønskede indstilling.
- 3 Tryk på **M.C.** for at bekræfte valget.

Subtitle Lang. (indstillinger for undertekstsprog)

Du kan skifte undertekstsprog under afspilning, når du afspiller en fil, der er optaget med undertekster på et eller flere sprog.

- 1 Tryk på **M.C.** for at vise indstillingstilstanden.
- 2 Drej **M.C.** for at vælge den ønskede indstilling.
- 3 Tryk på **M.C.** for at bekræfte valget.

iPod

Pause (pause)

- 1 Tryk på **M.C.** for at standse midlertidigt eller genoptage.

Shuffle Mode (tilfældig rækkefølge)

- 1 Tryk på **M.C.** for at vise indstillingstilstanden.
- 2 Drej **M.C.** for at vælge den foretrukne indstilling.
 - **Songs** – Afspiller sange i tilfældig rækkefølge fra den valgte liste.
 - **Albums** – Afspiller sange i rækkefølge fra et tilfældigt valgt album.
 - **Off** – Annuller tilfældig afspilning.
- 3 Tryk på **M.C.** for at bekræfte valget.

Play Mode (gentag afspilning)

- Se **Play Mode** (*gentag afspilning*) på foregående side. Gentagelsesområdet er dog forskelligt fra det for eksterne lagringsenheder.
 - **One** – Gentag den aktuelle sang
 - **All** – Gentag alle sange på den valgte liste

Control Mode (kontroltilstand)

Denne funktion er ikke kompatibel med følgende iPod-modeller.

- iPod nano 1. generation
- iPod 5. generation

Denne enheds iPod-funktion giver dig mulighed for at udføre betjeninger fra din iPod og lytte til den ved hjælp af bilens højttalere.

- 1 Tryk på **M.C.** for at vælge den foretrukne indstilling.
 - **iPod** – Denne enheds iPod-funktion kan betjenes fra iPod'en.
 - **Audio** – Denne enheds iPod-funktion kan betjenes fra denne enhed.

Time Search (tidssøgning)

- Se **Time Search** (*tidssøgning*) på foregående side.

Wide Mode (skift bredskærmstilstanden)

- Se **Wide Mode** (*skift bredskærmstilstanden*) på foregående side.

Display (indstilling af display)

- Se **Display** (*indstilling af display*) på foregående side.

ABC Search (indstilling af alfabetisk søgefunktion)

Når denne indstilling er slået til, kan du skifte til alfabetisk søgefunktion ved at dreje **M.C.** to gange, mens iPod'ens søgefunktion anvendes. Se *Søgning af listen efter bogstav* på side 16.

- 1 Tryk på **M.C.** for at slå indstillingen, for når **M.C.** drejres to gange, til eller fra.



Bemærkninger

- Betjeningen er udført, selvom menuen annulleres, før den bliver bekræftet.
- Når kontroltilstanden skiftes til **iPod**, holdes der pause i sangafspilningen. Betjen iPod'en for at genoptage afspilningen.
- Der er stadig adgang til følgende funktioner fra enheden, selv om kontroltilstanden er indstillet til **iPod**.
 - Lydstyrke
 - Hurtig frem- og tilbagespoling
 - Spor op/ned
 - Pause
- Når kontroltilstanden er sat til **iPod**, er betjeninger begrænsede som følgende:

Betjening af denne enhed

- Kun funktionerne **Control Mode** (kontroltilstand) og **Pause** (pause) er tilgængelige.
- Søgefunktionen kan ikke betjenes fra denne enhed.
- Du kan vælge de følgende funktioner, hvis baggrundsindstillingen i underholdningsmenuen er slået fra.
 - **Wide Mode** (skift bredskærmstilstanden)
 - **Display** (indstilling af display)
 - **DivX® Subtitle** (indstillinger for DivX-undertekstfiler)
 - **TV Aspect** (formatindstillinger)
 - **Subtitle Lang.** (indstillinger for undertekstprog)

Afspilning af lyd

Grundlæggende betjening

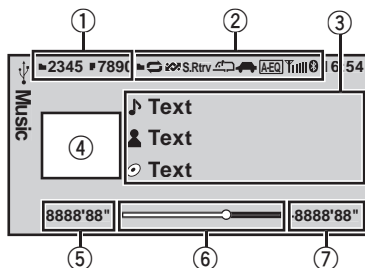

- ① Filinformationsområde for den fil, der afspilles i øjeblikket

Ekstern lagringsenhed (USB, SD)

- Indikator for mappe/filnummer

iPod

- Sangnummerindikator

- ② Indikatorvisningsområde

Se *Indikatorliste* på side 41.

- ③ Tekstinformationsområde

Ekstern lagringsenhed (USB, SD)

- Sangtitel/kunstnernavn/albumtitel—mappe-/filnavn

iPod

- Sangtitel
- Kunstnernavn
- Albumtitel

- ④ Visningsområde for illustration/kildebillede

iPod

- Visning af illustration eller visning af kildebillede

Ekstern lagringsenhed (USB, SD)

- Visning af kildebillede

- ⑤ Indikator for spilletid

- ⑥ Tidsbjælke

- ⑦ Indikator for resterende tid

Afspilning af sange på en USB-lagringsenhed

- ① Åbn USB-stiklåget.
- ② Slut USB-lagringsenheden til ved hjælp af et USB-kabel.

Stop af filafspilning på en USB-lagringsenhed

- ① Du kan afbryde forbindelsen til USB-lagringsenheden når som helst.

Betjening af denne enhed

Afspilning af sange på et SD-hukommelseskort

- 1 Fjern frontpanelet.
- 2 Isæt et SD-hukommelseskort i SD-kortåbningen. Isæt det med kontaktoverfladen nedad, og tryk på kortet, indtil det klikker helt på plads.
- 3 Genmonter frontpanelet.

Stop af filafspilning på et SD-hukommelseskort

- 1 Fjern frontpanelet.
- 2 Tryk på SD-hukommelseskortet, indtil det klikker. SD-hukommelseskortet udskubbes.
- 3 Træk SD-hukommelseskortet ud.
- 4 Genmonter frontpanelet.

Afspilning af sange på en iPod

- 1 Åbn USB-stiklåget.
- 2 Slut en iPod til USB-kablet ved hjælp af et iPod dok-stik.

Valg af en mappe

- 1 Skub **M.C.** op eller ned.

Valg af et spor (kapitel)

- 1 Skub **M.C.** til højre eller venstre.

Hurtig frem- eller tilbagespoling

- 1 Skub og hold **M.C.** til højre eller venstre.



Bemærkninger

- USB-lagringsenheder, der kan oplades via USB, oplades, når de isættes, og tændingskontakten står på ACC eller ON.
- Afbryd USB-lagringsudstyr fra enheden, når det ikke er i brug.
- Tekst, der er ukompatibel med lydfilen, vises eventuelt ikke eller vises ikke korrekt.
- Ukompatibel tekst, der er lagret på iPod'en, vises ikke af enheden.
- Hvis tændingskontakten er sat til ACC eller ON, vil iPod'ens batteri blive opladet, mens den er tilsluttet.
- Afbryd høretelefonerne fra iPod'en før tilslutning til denne enhed.
- Når iPod'en er tilsluttet denne enhed, kan iPod'en ikke slås til eller fra, medmindre kontroltilstanden er sat til **iPod**.
- iPod'en slukker ca. to minutter efter, at tændingskontakten er indstillet til OFF.

Valg og afspilning af filer/spor fra navnelisten

Betjeneringer er de samme som for billeder i bevægelse (se *Valg og afspilning af filer fra navnelisten* på side 16).

Den følgende betjening er tilgængelig.

Afspilning af en sang i den valgte mappe

- 1 Tryk på **M.C.** og hold den inde, når der vælges en mappe.

Søgning efter en sang på iPod'en

Betjeneringer er de samme som for billeder i bevægelse (se *Søgning efter en video på iPod'en* på side 16).

Den følgende betjening er tilgængelig.

Afspilning af en sang i den valgte kategori

- 1 Tryk på **M.C.** og hold den inde, når der vælges en kategori.

Kategorierne i det øverste niveau er dog forskellige fra kategorierne for billeder i bevægelse.

- **Video** (video)
- **Playlists** (afspilningslister)
- **Artists** (kunstnernavne)
- **Albums** (albummer)
- **Songs** (sange)
- **Podcasts** (podcasts)
- **Genres** (genrer)
- **Composers** (komponister)
- **Audiobooks** (lydbøger)

Funktionsindstillinger

1 Tryk på M.C. for at få vist funktionsmenuen.

2 Drej M.C. for at vælge funktion.

Efter valg udføres følgende procedurer for at indstille funktionen.

Betjening af denne enhed

Ekstern lagringsenhed (USB, SD)

Pause (pause)

- Tryk på **M.C.** for at standse midlertidigt eller genoptage.

Random (tilfældig afspilning)

- Tryk på **M.C.** for at slå tilfældig afspilning til eller fra.

Play Mode (gentag afspilning)

- Se **Play Mode** (*gentag afspilning*) på side 17.

Sound Retriever (lydmodtagelse)

Forstærker automatisk komprimeret lyd og gendanner rig lyd.

- Tryk på **M.C.** for at vise indstillingstilstanden.
- Drej **M.C.** for at vælge den ønskede indstilling.
 - Off** (fra)—**1—2**
 - 1** er effektiv ved lave komprimeringshastigheder, og **2** er effektiv ved høje komprimeringshastigheder.
- Tryk på **M.C.** for at bekræfte valget.

Time Search (tidssøgning)

- Se **Time Search** (*tidssøgning*) på side 17.

Display (indstilling af display)

- Du kan skifte til de ønskede tekstoplysninger.
- Se **Display** (*indstilling af display*) på side 17.

A/V Format (skift mediefiltyper)

- Se **A/V Format** (*skift mediefiltyper*) på side 17.

iPod

Pause (pause)

- Se **Pause** (*pause*) på side 18.

Shuffle All (tilfældig rækkefølge for alle)

- Tryk på **M.C.** for at aktivere tilfældig afspilning af alle.
 - Slå **Shuffle Mode** i menuen **Function** fra for at slå tilfældig afspilning af alle sange fra.

Shuffle Mode (tilfældig rækkefølge)

- Se **Shuffle Mode** (*tilfældig rækkefølge*) på side 18.

Play Mode (gentag afspilning)

- Se **Play Mode** (*gentag afspilning*) på side 17. Gentagelsesområdet er dog forskelligt fra det for eksterne lagringsenheder.
 - One** – Gentag den aktuelle sang
 - All** – Gentag alle sange på den valgte liste

Link Search (linksøgning)

Du kan afspille sange fra de følgende lister.

- Albumliste over den afspillende kunstner
 - Sangliste over det afspillende album
 - Albumliste over den afspillende genre
- Tryk på **M.C.** for at vise indstillingstilstanden.
 - Drej **M.C.** for at skifte tilstand; tryk for at vælge.
 - Artists** – Viser albumlisten over afspillende kunstner.
 - Albums** – Viser en sangliste fra det album, som afspilles i øjeblikket.
 - Genres** – Viser en albumliste fra den genre, som afspilles i øjeblikket.
 - Anvend **M.C.** til at vælge et album eller en sang fra listen.

For yderligere oplysninger om betjening af valg, se *Søgning efter en video på iPod'en* på side 16.

 - Hvis der ikke findes et relateret album/en relateret sang, vises **Not Found**.

Control Mode (kontroltilstand)

- Se **Control Mode** (*kontroltilstand*) på side 18.

Audiobooks (lydbogshastighed)

Afspilningshastigheden for lydbøger kan ændres.

- Tryk på **M.C.** for at vise indstillingstilstanden.
- Drej **M.C.** for at vælge den foretrukne indstilling.
 - Faster** – Afspilning ved en højere hastighed end normalt
 - Normal** – Afspilning ved normal hastighed
 - Slower** – Afspilning ved en lavere hastighed end normalt
- Tryk på **M.C.** for at bekræfte valget.

Sound Retriever (lydmodtagelse)

- Se **Sound Retriever** (*lydmodtagelse*) på denne side.

Time Search (tidssøgning)

- Se **Time Search** (*tidssøgning*) på side 17.

ABC Search (indstilling af alfabetisk søgefunktion)

- Se **ABC Search** (*indstilling af alfabetisk søgefunktion*) på side 18.



Bemærkninger

- Betjeningen er udført, selvom menuen annulleres, før den bliver bekræftet.
- Når kontroltilstanden skiftes til **iPod**, holdes der pause i sangafspilningen. Betjen iPod'en for at genoptage afspilningen.
- Der er stadig adgang til følgende funktioner fra enheden, selv om kontroltilstanden er indstillet til **iPod**.
 - Lydstyrke
 - Hurtig frem- og tilbagespoling
 - Spor op/ned
 - Pause
- Når kontroltilstanden er sat til **iPod**, er betjeninger begrænsede som følgende:
 - Kun funktionerne **Control Mode** (kontroltilstand) og **Pause** (pause) er tilgængelige.
 - Søgefunktionen kan ikke betjenes fra denne enhed.

Afspilning af stillbilleder

Når en USB/SD-enhed, der indeholder JPEG-billedfiler, tilsluttes, starter denne enhed et diasshow fra den første mappe/det første billede på enheden. Afspilleren viser billederne i hver mappe i alfabetisk rækkefølge.

Grundlæggende betjening

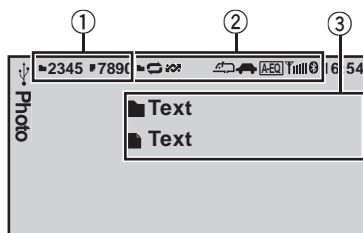

Du kan skifte til den grundlæggende skærm eller billedskærmen.

Se **Display** (*indstilling af display*) på næste side.

- ① Indikator for mappe/filnummer
- ② Indikatorvisningsområde
Se *Indikatorliste* på side 41.
- ③ Tekstinformationsområde
 - Mappenavn
 - Filnavn

Afspilning af filer på en USB-lagringsenhed

- ① Åbn USB-stiklåget.
- ② Slut USB-lagringsenheden til ved hjælp af et USB-kabel.

Stop af filafspilning på en USB-lagringsenhed

- ① Du kan afbryde forbindelsen til USB-lagringsenheden når som helst.

Afspilning af filer på et SD-hukommelseskort

- ① Fjern frontpanelet.
- ② Isæt et SD-hukommelseskort i SD-kortåbningen. Isæt det med kontaktoverfladen nedad, og tryk på kortet, indtil det klikker helt på plads.
- ③ Genmonter frontpanelet.

Betjening af denne enhed

Stop af filafspilning på et SD-hukommelseskort

- 1 Fjern frontpanelet.
- 2 Tryk på SD-hukommelseskortet, indtil det klikker. SD-hukommelseskortet udskubbes.
- 3 Træk SD-hukommelseskortet ud.
- 4 Genmonter frontpanelet.

Valg af en mappe

- 1 Skub **M.C.** op eller ned.

Valg af en fil

- 1 Skub **M.C.** til højre eller venstre.

Søgning af hver 10 filer

- 1 Skub og hold **M.C.** til højre eller venstre.



Bemærkninger

- USB-lagringsenheder, der kan oplades via USB, oplades, når de isættes, og tændingskontakten står på ACC eller ON.
- Afbryd USB-lagringsudstyr fra enheden, når det ikke er i brug.
- Tekst, der er ukompatibel med videobilledfilen, vises eventuelt ikke eller vises ikke korrekt.
- Skift mellem typer mediefiler under afspilning af forskellige filer, når der afspilles eksterne lagringsenheder, der indeholder en blanding af forskellige typer mediefiler.
Se **A/V Format** (*skift mediefiltyper*) på næste side.

Valg og afspilning af filer fra navnelisten

Betjeneringer er de samme som for billeder i bevægelse (se *Valg og afspilning af filer fra navnelisten* på side 16).

Funktionsindstillinger

1 Tryk på M.C. for at få vist funktionsmenuen.

2 Drej M.C. for at vælge funktion.

Efter valg udføres følgende procedurer for at indstille funktionen.

Pause (pause)

- 1 Tryk på **M.C.** for at standse midlertidigt eller genoptage.

Random (tilfældig afspilning)

- Se **Random** (*tilfældig afspilning*) på side 21.

Play Mode (gentag afspilning)

- 1 Se **Play Mode** (*gentag afspilning*) på side 17. Gentagelsesområdet er dog forskelligt fra det for billeder i bevægelse.
 - **All** – Gentag alle filer
 - **Folder** – Gentag den aktuelle mappe

Capture (hentning af et billede i JPEG-filer)

Du kan hente billeddata og bruge dem som baggrund. Billeder kan nemt lagres og hentes på denne enhed.

- Der kan kun lagres ét billede på denne enhed. Gamle billeder overskrives med nye.
- 1 Tryk på **M.C.** for at vise indstillingstilstanden.
 - 2 Drej **M.C.** for at vælge den ønskede indstilling.
 - 3 Tryk på **M.C.** for at bekræfte valget.

Rotate (billedrotation)

- 1 Tryk på **M.C.** for at vise indstillingstilstanden.
- 2 Tryk på **M.C.** for at dreje det viste billede 90° med uret.

Wide Mode (skift bredskærmstilstanden)

- Se **Wide Mode** (*skift bredskærmstilstanden*) på side 17.

Time Per Slide (tidsindstilling for interval af diasshow)

JPEG-filer kan vises som et diasshow på denne enhed. I denne indstilling kan intervallet mellem hvert billede angives.

- 1 Tryk på **M.C.** for at vise indstillingstilstanden.
- 2 Drej **M.C.** for at vælge den ønskede indstilling.
 - **5sec** – JPEG-billeder skifter ved intervaller af 5 sekunder
 - **10sec** – JPEG-billeder skifter ved intervaller af 10 sekunder
 - **15sec** – JPEG-billeder skifter ved intervaller af 15 sekunder
 - **Manual** – JPEG-billeder kan skiftes manuelt
- 3 Tryk på **M.C.** for at bekræfte valget.

Display (indstilling af display)

- Se **Display** (*indstilling af display*) på side 17.

A/V Format (skift mediefiltyper)

- Se **A/V Format** (skift mediefiltyper) på side 17.

**Bemærkninger**

- Betjeningen er udført, selvom menuen annulleres, før den bliver bekræftet.
- Du kan vælge de følgende funktioner, hvis baggrundsindstillingen i underholdningsmenuen er slået fra.
 - **Capture** (hentning af et billede i JPEG-filer)
 - **Rotate** (billedrotation)
 - **Wide Mode** (skift bredskærmstilstanden)
 - **Display** (indstilling af display)

Introduktion til betjening af afspilning af stillbilleder som et diasshow

Du kan få vist stillbilleder, der er gemt på en USB/SD, som et diasshow, mens du hører lyd fra en anden kilde.

For yderligere oplysninger om indstillingerne, se **Slide Show** (visning af diasshow) på side 30.

Funktionsindstillinger

1 Tryk på M.C. for at få vist funktionsmenuen.

2 Drej M.C. for at vælge funktion.

Efter valg udføres følgende procedurer for at indstille funktionen.

Return (afslutning på diasshow)

Afslutning på diasshowet.

- 1 Tryk på **M.C.** for at afslutte diasshowet.

Photo Selection (valg af fotos)

- 1 Tryk på **M.C.** for at vise indstillingstilstanden.
- 2 Vælg en fil.
De følgende betjeningen er tilgængelige. Betjeningemetoden er den samme som for den grundlæggende betjening. Se *Grundlæggende betjening* på side 22.
 - Valg af en mappe
 - Valg af en fil
 - Søgning af hver 10 filer

Pause (pause)

- Se **Pause** (pause) på side 18.

Random (tilfældig afspilning)

- Se **Random** (tilfældig afspilning) på side 21.

Play Mode (gentag afspilning)

- Se **Play Mode** (gentag afspilning) på foregående side.

Capture (hentning af et billede i JPEG-filer)

- Se **Capture** (hentning af et billede i JPEG-filer) på foregående side.

Rotate (billedrotation)

- Se **Rotate** (billedrotation) på foregående side.

Wide Mode (skift bredskærmstilstanden)

- Se **Wide Mode** (skift bredskærmstilstanden) på foregående side.

Time Per Slide (tidsindstilling for interval af diasshow)

- Se **Time Per Slide** (tidsindstilling for interval af diasshow) på foregående side.

**Bemærk**

Når USB- eller SD-kilden er valgt, kan denne enhed ikke vise stillbilleder på USB/SD som et diasshow.

Betjening af denne enhed

Bluetooth-telefon

Denne funktion er kun tilgængelig for MVH-8200BT.

For detaljerede oplysninger om grundlæggende betjening efter tilslutning til en mobiltelefon, se *Anvendelse af Bluetooth-telefon* på side 11.

- PIN-kode er sat til **0000** som standard. Du kan ændre denne kode. Se **PIN Code** (*indtastning af PIN-kode*) på næste side.

Betjening af tilslutningsmenu



Vigtigt

Husk at parkere køretøjet et sikkert sted og trække håndbremsen for at udføre denne funktion.

1 Vis telefonmenuen.

Se *Grundlæggende menufunktioner* på side 10.

2 Anvend M.C. for at vælge Connection.

Drej for at ændre menufunktionen. Tryk for at vælge.

3 Drej M.C. for at vælge funktion.

Efter valg udføres følgende procedurer for at indstille funktionen.

Device List (tilslutning eller afbrydning af en mobiltelefon fra enhedslisten)

- 1 Tryk på **M.C.** for at vise indstillingstilstanden.
- 2 Drej **M.C.** for at vælge navnet på den enhed, du vil tilslutte.
- 3 Tryk på **M.C.** og hold den nede for at skifte til BD-adressen og enhedsnavnet.
- 4 Tryk på **M.C.** for at tilslutte til den valgte mobiltelefon.

Under tilslutningen blinker den cirkulære indikator. For at afslutte tilslutningen skal du kontrollere enhedens navn (**MVH-8200BT**) og indtaste forbindelseskoden på mobiltelefonen. Når forbindelsen er oprettet, vises der en cirkulær indikator ved siden af enhedens navn.

Delete Device (slette en mobiltelefon fra enhedslisten)

- 1 Tryk på **M.C.** for at vise indstillingstilstanden.
 - 2 Drej **M.C.** for at vælge navnet på den enhed, du vil slette.
 - 3 Tryk på **M.C.** for at vælge den enhed, du vil slette. Tryk på **M.C.** og hold den nede for at skifte til BD-adressen og enhedsnavnet.
 - 4 Anvend **M.C.** for at vælge **Yes**.
Drej for at ændre menufunktionen. Tryk for at vælge.
Vælg **No** for at annullere.
- Sluk ikke motoren, mens denne funktion er i brug.

Add Device (tilslutning af en ny mobiltelefon)

- 1 Tryk på **M.C.** for at starte søgningen.
 - Tryk på **M.C.**, mens søgningen er i gang, for at annullere.
- 2 Drej **M.C.** for at vælge en enhed fra enhedslisten.
 - Vælg **Search Again**, hvis den ønskede enhed ikke vises.
 - Hvis fem enheder allerede er parret, vises **Memory Full**, og det er ikke muligt at udføre denne betjening. I dette tilfælde skal du først slette en parret enhed.
- 3 Tryk på **M.C.** og hold den nede for at skifte til BD-adressen og enhedsnavnet.
- 4 Tryk på **M.C.** for at tilslutte til den valgte mobiltelefon.
Under tilslutningen blinker den cirkulære indikator. For at afslutte tilslutningen skal du kontrollere enhedens navn (**MVH-8200BT**) og indtaste forbindelseskoden på mobiltelefonen. Når forbindelsen er oprettet, vises der en cirkulær indikator ved siden af enhedens navn.

Special Device (indstilling af en speciel enhed)

Betjening af denne enhed

Bluetooth-apparater, som er svære at oprette forbindelse til, kaldes specielle enheder. Hvis dit Bluetooth-apparat er angivet som en speciel enhed, skal du vælge den pågældende.

- 1 Tryk på **M.C.** for at vise indstillingstilstanden.
- 2 Anvend **M.C.** til at vælge en speciel enhed.
Drej for at ændre menufunktionen. Tryk for at vælge.
- 3 Brug en mobiltelefon til at forbinde til denne enhed.

Under tilslutningen blinker den cirkulære indikator. For at afslutte tilslutningen skal du kontrollere enhedens navn (**MVH-8200BT**) og indtaste forbindelseskoden på mobiltelefonen. Når forbindelsen er oprettet, vises der en cirkulær indikator ved siden af enhedens navn.

- Hvis fem enheder allerede er parret, vises **Memory Full**, og det er ikke muligt at udføre denne betjening. I dette tilfælde skal du først slette en parret enhed.

Auto Connect (automatisk tilslutning til en Bluetooth-enhed)

- 1 Tryk på **M.C.** for at slå automatisk tilslutning til eller fra.

Visibility (indstilling af denne enheds synlighed)

Denne enheds Bluetooth-synlighed kan slås til for at kontrollere enhedens tilgængelighed fra andre enheder.

- 1 Tryk på **M.C.** for at slå denne enheds synlighed til eller fra.
 - Mens **Special Device** indstilles, bliver denne enheds Bluetooth-synlighed midlertidigt slået til.

Device Information (visning af BD-adresse (Bluetooth-enhedens adresse))

- 1 Tryk på **M.C.** for at få vist BD-adressen og enhedsnavnet.

PIN Code (indtastning af PIN-kode)

For at tilslutte din mobiltelefon til denne enhed ved hjælp af trådløs Bluetooth-teknologi, skal du indtaste PIN-koden på din telefon for at bekræfte forbindelsen. Standardkoden er **0000**, men du kan ændre den med denne funktion.

- 1 Tryk på **M.C.** for at vise indstillingstilstanden.
- 2 Drej **M.C.** for at vælge et nummer.
- 3 Tryk på **M.C.** for at flytte markøren til næste position.
- 4 Tryk på **M.C.** efter indtastning af PIN-koden (op til 8 cifre).

PIN-koden kan lagres i hukommelsen.

- Når du trykker på **M.C.** og holder den inde på samme display, lagres den PIN-kode, du indtastede, i enheden.
- Når du trykker på **M.C.** i bekræftelsesdisplayet, vender du tilbage til displayet for indtastning af PIN-kode, og du kan ændre PIN-koden.

Betjening af telefonmenu



Vigtigt

Husk at parkere køretøjet et sikkert sted og trække håndbremsen for at udføre denne funktion.

1 Vis telefonmenuen.

Se *Grundlæggende menufunktioner* på side 10.

2 Drej M.C. for at vælge funktion.

Efter valg udføres følgende procedurer for at indstille funktionen.

Betjening af denne enhed

Recent (historik for sidste opkald)

Du kan foretage et telefonopkald ved at vælge mellem foretagne opkald, modtagne opkald og mistede opkald i denne menu.

- 1 Tryk på **M.C.** for at få vist **Missed Calls** (mistede opkald), **Dialled Calls** (foretagne opkald) eller **Received Calls** (modtagne opkald).
- 2 Anvend **M.C.** for at vælge den ønskede liste. Drej for at ændre menufunktionen. Tryk for at vælge. Skub **M.C.** ned for at vende tilbage til den forrige visning.
- 3 Tryk på **M.C.** for at foretage et opkald.
- 4 Når du finder et telefonnummer, du ønsker at lagre i hukommelsen, skal du trykke på **M.C.** og holde den til højre.

Phone Book (telefonbog)

- Telefonbogen i mobiltelefonen bliver automatisk overført, hvis telefonen ikke er sluttet til denne enhed.
- Afhængigt af mobiltelefonen er det ikke muligt at overføre telefonbogen automatisk. I dette tilfælde skal telefonbogen overføres ved at betjene mobiltelefonen. Denne enheds synlighed skal også være slået til. Se **Visibility** (*indstilling af denne enheds synlighed*) på foregående side.

- 1 Tryk på **M.C.** for at få den alfabetiske liste vist.
- 2 Drej **M.C.** for at vælge det første bogstav i navnet, du søger efter.
 - Tryk på **M.C.** og hold den inde for at vælge den ønskede tegntype. alfabet–kyrillisk alfabet
- 3 Tryk på **M.C.** for at få vist en liste over registrerede navne.
- 4 Drej **M.C.** for at vælge navnet, du søger efter.
- 5 Tryk på **M.C.** for at få vist listen over telefonnumre.
- 6 Anvend **M.C.** for at vælge det telefonnummer, du vil ringe til. Drej for at ændre telefonnummeret. Tryk for at vælge. Skub **M.C.** ned for at vende tilbage til den forrige visning.
- 7 Tryk på **M.C.** for at foretage et opkald.
- 8 Når du finder et telefonnummer, du ønsker at lagre i hukommelsen, skal du trykke på **M.C.** og holde den til højre.

Preset Dial (forudindstillede telefonnumre)

- 1 Tryk på **M.C.** for at vise indstillingstilstanden.
- 2 Anvend **M.C.** for at vælge det ønskede forudindstillede nummer. Drej for at ændre menufunktionen. Tryk for at vælge. Skub **M.C.** ned for at vende tilbage til den forrige visning.
- 3 Tryk på **M.C.** for at foretage et opkald.

Phone Function (telefonfunktion)

Du kan indstille **Auto Answer** og **Ring Tone** under denne menu. Se *Funktion og betjening* på denne side for yderligere oplysninger.

Connection (telefonforbindelse)

Betjen Bluetooth-telefonens tilslutningsmenu. Se *Betjening af tilslutningsmenu* på side 25.

Funktion og betjening

1 Vis Phone Function.

Se **Phone Function** (*telefonfunktion*) på denne side.

2 Tryk på M.C. for at få vist funktionsmenuen.

3 Drej M.C. for at vælge funktion.

Efter valg udføres følgende procedurer for at indstille funktionen.

Auto Answer (automatisk svar)

- 1 Tryk på **M.C.** for at slå automatisk svar til eller fra.

Ring Tone (valg af ringetone)

- 1 Tryk på **M.C.** for at slå ringetonen til eller fra.



Lydjusteringer

1 Vis lydmenuen.

Se *Grundlæggende menufunktioner* på side 10.

2 Drej M.C. for at vælge lydfunktion.

Efter valg udføres følgende procedurer for at indstille lydfunktionen.

Fader/Balance (fader/balancejustering)

- 1 Tryk på **M.C.** for at vise indstillingstilstanden.
- 2 Skub **M.C.** op eller ned for at justere balancen mellem de forreste og bageste højttalere. Justeringsområde (forrest/højest): **Front 15** til **Rear 15**
- 3 Skub **M.C.** til højre eller venstre for at justere balancen mellem højre og venstre højttaler. Justeringsområde (venstre/højre): **Left 15** til **Right 15**
 - Vælg **F/R 0**, når der kun bruges to højttalere.
 - Hvis indstillingen for bageste udgang og indstillingen for preout er **Subwoofer**, kan du ikke justere balancen mellem de forreste og bageste højttalere.

Sonic Center Control (lydcenterkontrol)

Med denne funktion kan der nemt oprettes lyd, der er velegnet til lyttepositionen.

- 1 Tryk på **M.C.** for at vise indstillingstilstanden.
- 2 Skub **M.C.** til højre eller venstre for at vælge en lytteposition. Justeringsområde: **Left:7** til **Right:7**

Auto EQ (autoequalizer til/fra)

Autoequalizeren er en equalizerkurve, som er oprettet med EQ (se *Auto-EQ (automatisk equalizing)* på side 32).

Du kan aktivere og deaktivere autoequalizeren.

- 1 Tryk på **M.C.** for at slå autoequalizer til eller fra. Du kan ikke bruge denne funktion, hvis EQ ikke er blevet udført.

Graphic EQ (justering af equalizer)

Du kan justere den aktuelt valgte equalizerkurveindstilling som ønsket. Justerede equalizerkurveindstillinger gemmes i **Custom1** eller **Custom2**.

- Der kan oprettes en separat kurve **Custom1** for hver kilde. Hvis du foretager justeringer, når der er valgt en anden kurve end **Custom2**, vil indstillingerne for equalizerkurven blive gemt i **Custom1**.
- Der kan oprettes en **Custom2**-kurve, der er fælles for alle kilder. Hvis du foretager justeringer, når **Custom2**-kurven er valgt, vil **Custom2**-kurven blive opdateret.

- 1 Tryk på **M.C.** for at vise indstillingstilstanden.
- 2 Drej **M.C.** for at vælge en equalizerkurve. **Powerful—Natural—Vocal—Custom1—Custom2—Flat—Super Bass**
 - Når **Flat** vælges, justeres lyden ikke.
- 3 Skub **M.C.** til højre eller venstre for at vælge det equalizerbånd, du vil justere. **40Hz—80Hz—200Hz—400Hz—1kHz—2.5kHz—8kHz—10kHz**
- 4 Skub **M.C.** op eller ned for at justere niveauet af equalizerbåndet. Justeringsområde: **+12dB** til **-12dB**

Loudness (lydstyrke)

Loudness er en funktion, der kompenserer for mangler i de lave og høje frekvensområder ved lav lydstyrke.

- 1 Tryk på **M.C.** for at vise indstillingstilstanden.
- 2 Drej **M.C.** for at vælge den ønskede indstilling. **Off (fra)—Low (lav)—Mid (middel)—High (høj)**
- 3 Tryk på **M.C.** for at bekræfte valget.

Subwoofer1 (til/fra-indstilling for subwoofer)

Denne enhed er forsynet med en subwooferudgang, der kan aktiveres eller deaktiveres.

- 1 Tryk på **M.C.** for at slå subwooferudgangen til eller fra.

Subwoofer2 (justering af subwoofer)

Afskæringsfrekvensen og udgangsniveauet kan justeres, når subwooferudgangen er slået til. Kun lavere frekvenser end dem i det valgte område udsendes fra subwooferen.

- 1 Tryk på **M.C.** for at vise indstillingstilstanden.
- 2 Drej **M.C.** for at vælge subwooferudgangens fase. **Normal** (normal fase)—**Reverse** (omvendt fase)
- 3 Skub **M.C.** op eller ned for at justere subwooferens udgangsniveau. Justeringsområde: **+6** til **-24**
- 4 Skub **M.C.** til højre eller venstre for at vælge afskæringsfrekvensen. **50Hz—63Hz—80Hz—100Hz—125Hz**

Betjening af denne enhed

Bass Booster (basforstærkning)

- 1 Tryk på **M.C.** for at vise indstillingstilstanden.
- 2 Drej **M.C.** for at justere niveauet.
Justeringsområde: **0** til **+6**
- 3 Tryk på **M.C.** for at bekræfte valget.

High Pass Filter (justering af højpasfilter)

Hvis du ikke ønsker baslyde fra subwooferudgangens frekvensområde udsendt af de forreste eller bageste højtalere, kan du aktivere HPF (højpasfilter). Kun højere frekvenser end dem i det valgte område udsendes af de forreste eller bageste højtalere.

- 1 Tryk på **M.C.** for at vise indstillingstilstanden.
- 2 Drej **M.C.** for at vælge afskæringsfrekvensen.
Off (fra)—50Hz—63Hz—80Hz—100Hz—125Hz
- 3 Tryk på **M.C.** for at bekræfte valget.

SLA (justering af kildeniveau)

SLA (justering af kildeniveau) giver dig mulighed for at justere lydstyrken for hver enkelt kilde, så du undgår radikale ændringer i lydstyrken, når du skifter mellem kilderne.

- Når FM vælges som kilde, kan du ikke skifte til **SLA**.
 - Indstillingerne er baseret på FM-lydstyrken, som forbliver uændret.
Før du justerer lydniveauerne, skal du sammenligne FM-lydstyrkeniveauet for den kilde, du vil justere.
 - MW/LW-lydstyrkeniveauet kan også indstilles med denne funktion.
- 1 Tryk på **M.C.** for at vise indstillingstilstanden.
 - 2 Skub **M.C.** op eller ned for at justere lydstyrken for kilden.
Justeringsområde: **+4** til **-4**



Bemærkninger

- Du kan ikke vælge **Custom1** og **Custom2**, når autoequalizeren anvendes.
- Betjeningen er udført, selvom menuen annulleres, før den bliver bekræftet.

Systemindstillinger

1 Åbn systemmenuen.

Se *Grundlæggende menufunktioner* på side 10.

2 Drej M.C. for at vælge systemfunktionen.

Efter valg udføres følgende procedurer for at indstille systemfunktionen.

Guide Info (vejledende oplysninger)

- 1 Tryk på **M.C.** for at få vist de vejledende oplysninger.
Se *Om vejledende oplysninger* på side 11.

Clock ADJ (dato og ur)

- 1 Tryk på **M.C.** for at vise indstillingstilstanden.
- 2 Tryk på **M.C.** for at vælge den del af urdisplayet, der skal indstilles.
Dag—Måned—År—Time—Minut—AM/PM
- 3 Drej **M.C.** for at indstille datoen og klokkeslættet.

Picture ADJ (billedjustering)

- 1 Tryk på **M.C.** for at vise indstillingstilstanden.
- 2 Drej **M.C.** for at vælge funktionen, der skal justeres. Tryk for at vælge.
Brightness—Contrast—Color—Hue—Dimmer—Temperature—Black Level
For yderligere oplysninger om indstillingerne, se *Ændring af billedjusteringen* på side 37.
Tryk på **M.C.** for at slå indstillingen til eller fra, når du vælger **Black Level**.
- 3 Drej **M.C.** for at øge eller mindske niveauet for den valgte indstilling.
Justeringsområde: **+24** til **-24**
 - **Dimmer** kan justeres fra **+48** til **+1**.
 - **Temperature** kan justeres fra **+3** til **-3**.

System Lang. (indstillinger for menuprogram)

Betjening af denne enhed

- Sproget kan ændres for følgende:
 - Funktionsmenuer
 - Systemmenu
 - Startmenu
 - Skærmdisplay
 - Flersproget indstilling for DivX
- Hvis sproget og den valgte sprogindstilling ikke er det samme, vises tekstoplysningerne eventuelt ikke korrekt.
- Visse tegn vises eventuelt ikke korrekt.
- For at udføre denne betjening skal du slå tændingsnøglen fra og til, når du har foretaget denne indstilling.

1 Tryk på **M.C.** for at vise indstillingstilstanden.

2 Drej **M.C.** for at vælge det ønskede sprog.

English (Engelsk)—**Español** (Spansk)—**Português** (Portugisisk)—**РУССКИЙ** (Russisk)

3 Tryk på **M.C.** for at bekræfte valget.

Detach Warning (indstilling for advarselstone)

Hvis frontpanelet ikke afmonteres fra hovedenheden inden for 4 sekunder, efter at tændingen er slukket, vil der lyde en advarselstone. Advarselstønen kan deaktiveres.

1 Tryk på **M.C.** for at slå advarselstønen til eller fra.

AUX Input (ekstra indgang)

Aktivér denne indstilling, når du bruger ekstrapstyr, der er sluttet til denne enhed.

1 Tryk på **M.C.** for at slå **AUX Input** til eller fra.

Mute/ATT (lydafbrydelse/lyddæmpning)

Lyden fra dette system afbrydes eller dæmpes automatisk, når der modtages et signal fra udstyr med en lydafbrydelsesfunktionen.

- Lyden fra dette system vender tilbage til normal tilstand, når afbrydelsen eller dæmpningen annulleres.

1 Tryk på **M.C.** for at vise indstillingstilstanden.

2 Drej **M.C.** for at vælge den ønskede indstilling.

- **Mute** – Afbrydelse
- **ATT -20dB** – Dæmpning (**ATT -20dB** har en stærkere effekt end **ATT -10dB**)
- **ATT -10dB** – Dæmpning
- **Off** – Slukker for afbrydelse/dæmpning

3 Tryk på **M.C.** for at bekræfte valget.



Underholdningsindstillinger

1 Åbn underholdningsmenuen.

Se *Grundlæggende menufunktioner* på side 10.

2 Drej M.C. for at vælge underholdningsfunktionen.

Efter valg udføres følgende procedurer for at indstille underholdningsfunktionen.

Background (indstilling af baggrunddisplay)

1 Tryk på **M.C.** for at vise indstillingstilstanden.

2 Drej **M.C.** for at vælge den ønskede indstilling.
BGP1 (baggrundsbillede 1)—**BGP2** (baggrundsbillede 2)—**BGP3** (baggrundsbillede 3)—**BGV** (baggrundslayout)—**Photo** (foto)—**SPEANA** (spektrumanalysator)—**Off** (visning fra)

3 Tryk på **M.C.** for at bekræfte valget.

Clock (underholdningsur)

1 Tryk på **M.C.** for at slå visningen af underholdningsur til eller fra.

Hvis indstillingen er slået til, skiftes der automatisk til visning af underholdningsur.

Slide Show (visning af diasshow)

1 Tryk på **M.C.** for at vise indstillingstilstanden.

2 Drej **M.C.** for at vælge den eksterne lagringsenhed.

USB (USB-lagringsenhed)—**SD** (SD-hukommelsekort)

Diasshowet vil begynde.

Appearance (skærm-/belysningsfarve)

1 Tryk på **M.C.** for at vise indstillingstilstanden.

2 Drej **M.C.** for at ændre den ønskede skærm-/belysningsfarve. Tryk for at vælge.

Screen (skærmfarve)—**illumi** (belysningsfarve)—**Color Setting** (farvetilpasning)

Se *Tilpasning af belysningsfarve* på næste side for detaljerede oplysninger om **Color Setting** (farvetilpasning).

3 Drej **M.C.** for at ændre den ønskede belysningsfarve. Tryk for at vælge.

Betjening af denne enhed



Belysningsfarven ændres med jævne mellemrum.



Den brugertilpassede farve er indstillet som belysningsfarven.



Bemærkninger

- Hvis der er valgt **SPEANA** (spektrumanalysator), vil spektrumanalysatoren blive vist i stedet for visning af kildebillede eller visning af illustration.
- Hvis du vælger **USB, SD** som kilde, kan du ikke vælge **Slide Show**.

Tilpasning af belysningsfarve

1 Anvend M.C. for at vælge Color Setting i Appearance (Belysningsfarve).

Se **Appearance** (*skærm-/belysningsfarve*) på foregående side.

2 Brug M.C. til at tilpasse farven.

Drej for finjustering. Skub til venstre eller højre for at justere den næste farve.

3 Tryk på M.C. for at gemme den tilpassede farve i hukommelsen.

Belysningsfarven vil blive ændret til den tilpassede farve. 

Startindstillinger

1 Tryk på SRC/OFF og hold den nede, indtil enheden er slukket.

2 Tryk på M.C. for at få vist startindstillingsmenuen.

3 Drej M.C. for at vælge startindstillingen.

Efter valg udføres følgende procedurer for at indstille startindstillingen.

FM step (FM-indstillingstrin)

Sædvanligvis er FM-indstillingstrinnet, der bruges til søgning, 50 kHz. Når AF eller TA er slået til, skifter indstillingstrinnet automatisk til 100 kHz. Det kan være fordelagtigt at sætte indstillingstrinnet til 50 kHz, når AF er slået til.

- 1 Tryk på **M.C.** for at vise indstillingstilstanden.
- 2 Drej **M.C.** for at vælge FM-indstillingstrinnet. **100kHz** (100 kHz)—**50kHz** (50 kHz)
- 3 Tryk på **M.C.** for at bekræfte valget.

Auto PI (automatisk PI-søgning)

Enheden kan automatisk søge efter en anden station med samme program, selv under genvalg af en forudindstillet station.

- 1 Tryk på **M.C.** for at slå automatisk PI-søgning til eller fra.

A-EQ Measurement (automatisk equalizing)

Autoequalizeren er en equalizerkurve, som er oprettet med EQ (se *Auto-EQ (automatisk equalizing)* på næste side).

Du kan aktivere og deaktivere autoequalizeren.

Rear Speaker (indstilling af bageste udgang og subwoofer)

Betjening af denne enhed

Den bageste udgang på denne enhed (udgang for bageste højtaleralerledninger og bageste RCA-udgang) kan bruges til tilslutning af en højttaler for hele området (**Full**) eller en subwoofer (**Subwoofer**). Hvis du skifter indstillingen for bageste udgang til **Subwoofer**, kan du tilslutte en ledning for bageste højttaler direkte til en subwoofer uden at bruge en ekstra forstærker. Indledningsvis er denne enhed indstillet til tilslutning af bageste højttaler for hele området (**Full**).

- 1 Tryk på **M.C.** for at vise indstillingstilstanden.
- 2 Drej **M.C.** for at ændre indstillingen.

Subwoofer (subwoofer)—**Full** (højttaler for hele området)

- Selv om du ændrer denne indstilling, er der ingen udgang, medmindre du slår subwooferrudgangen til (se **Subwoofer1** (*tillfra-indstilling for subwoofer*) på side 28).
- Hvis du ændrer denne indstilling, vil subwooferrudgangen i lydmenuen vende tilbage til fabriksindstillingerne.

- 3 Tryk på **M.C.** for at bekræfte valget.

Demonstration (indstilling af demodisplay)

- 1 Tryk på **M.C.** for at tænde eller slukke for demodisplayet.

Video Signal (indstilling for videosignal)

Sørg for at justere indstillingen for videosignalet til en indstilling, der egner sig til dit land.

- 1 Tryk på **M.C.** for at vise indstillingstilstanden.
- 2 Drej **M.C.** for at vælge et passende videosignal.

NTSC—PAL

- 3 Tryk på **M.C.** for at bekræfte valget.

BT Memory Clear (nulstilling af modul for trådløs Bluetooth-teknologi)

Denne funktion er kun tilgængelig for MVH-8200BT. Bluetooth-telefondata kan slettes. For at beskytte personlige oplysninger anbefales det at slette disse data, før enheden overdrages til andre personer. Følgende indstillinger slettes.

- telefonbogsposter på Bluetooth-telefonen
- forudindstillede numre på Bluetooth-telefonen
- registreringstildeling for Bluetooth-telefonen
- opkaldshistorik for Bluetooth-telefonen
- information om den tilsluttede Bluetooth-telefon
- PIN-kode

- 1 Tryk på **M.C.** for at vise indstillingstilstanden.
- 2 Anvend **M.C.** for at vælge **Yes**. Drej for at skifte tilstand. Tryk for at vælge.

Cleared vises, og indstillingerne slettes.

Vælg **No** for at annullere.

- Sluk ikke motoren, mens denne funktion er i brug.

BT Ver. Info. (visning af Bluetooth-version)

Denne funktion er kun tilgængelig for MVH-8200BT.

- 1 Tryk på **M.C.** for at få vist denne enheds Bluetooth-version (mikroprocessor).

Software Update (opdatering af softwaren)

Denne funktion er kun tilgængelig for MVH-8200BT. Denne funktion anvendes til at opdatere denne enhed med den seneste software. Se vores websted for oplysninger om software og opdatering.

- 1 Tryk på **M.C.** for at vise indstillingstilstanden.
- 2 Brug **M.C.** til at vælge **Yes** for at vise et bekræftelsesdisplay. Drej for at skifte tilstand. Tryk for at vælge. Vælg **No** for at annullere. Følg anvisningerne på skærmen for at afslutte softwareopdateringen.

Auto-EQ (automatisk equalizing)

Autoequalizeren måler automatisk de akustiske egenskaber indvendigt i bilen og skaber derefter en autoequalizerkurve, der er baseret på disse oplysninger.

- For at udføre denne funktion kræves der en dertil beregnet mikrofon (f.eks. CD-MC20).



ADVARSEL

Da der kan blive udsendt en høj tone (støj) fra højttalerne, når de akustiske egenskaber indvendigt i bilen bliver målt, må du aldrig udføre en auto-EQ, mens du kører.



FORSIGTIG

- Undersøg betingelserne grundigt, inden der udføres auto-EQ, da højttalerne muligvis kan beskadiges, hvis disse funktioner udføres, når:
 - Højttalerne er forkert tilsluttet (f.eks. når en af de bageste højttalere er tilsluttet en subwooferudgang).
 - En højttaler er tilsluttet en forstærker med højere udgangseffekt end højttalerens maksimale nominelle indgangseffekt.

Betjening af denne enhed

- Hvis mikrofonen placeres på et uegnet sted, kan måletonen blive høj, og målingen kan tage lang tid, hvilket medfører, at batteriet aflades. Sørg for, at mikrofonen placeres på det specificerede sted.

Inden anvendelsen af auto-EQ-funktionen

- Udfør auto-EQ på et stille sted, med bilens motor og aircondition slukket. Biltelefoner eller mobiltelefoner i bilen skal også slukkes eller fjernes fra bilen, inden auto-EQ udføres. Andre lyde end måletonen (lyde fra omgivelserne, motoren, ringende telefoner osv.) kan forhindre korrekt måling af de akustiske egenskaber af bilens indre.
- Husk at udføre auto-EQ ved hjælp af den valgfrie mikrofon. Brug af en anden mikrofon kan forhindre målingen eller medføre forkert måling af de akustiske egenskaber af bilens indre.
- Den forreste højttaler skal være tilsluttet, for at der kan udføres auto-EQ.
- Hvis denne enhed er tilsluttet en forstærker med kontrol af indgangsniveau, kan det ske, at auto-EQ ikke er mulig, hvis forstærkerens indgangsniveau er indstillet til under standardværdien.
- Hvis denne enhed er tilsluttet en forstærker med et LPF, skal dette slås fra, inden der udføres auto-EQ. Indstil også afskæringsfrekvensen for det indbyggede LPF i en aktiv subwoofer til den højeste frekvens.
- Afstanden er blevet beregnet af computeren til at være den optimale forsinkelsestid, der vil give nøjagtige resultater under forholdene, så du bør blive ved med at bruge denne værdi.
 - Den reflekterede lyd i bilen er kraftig, og der optræder forsinkelser.
 - LPF på aktive subwoofere eller eksterne forstærkere forsinker de lave lyde.
- Auto-EQ ændrer lydindstillingerne som følgende:
 - Fader-/balanceindstillingerne vender tilbage til centerpositionen (se side 28).

- Equalizerkurven skifter til **Flat** (se side 28).
 - De forreste, midterste og bageste højttalere vil automatisk blive justeret til en højpasfilterindstilling.
- Tidligere indstillinger for auto-EQ vil blive overskrevet.

Udførelse af auto-EQ

1 Stands bilen et sted, hvor der er stille, luk alle døre, vinduer og soltag, og sluk derefter for motoren.

Hvis du lader motoren køre, kan motorlarm forhindre korrekt auto-EQ.

2 Anbring den valgfrie mikrofon midt i førersædets hovedstøtte, pegende fremad.

Auto-EQ kan variere, afhængigt af, hvor du placerer mikrofonen. I givet fald kan auto-EQ udføres med mikrofonen placeret på det forreste passagersæde.

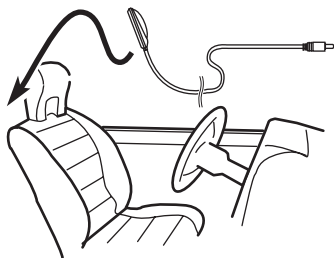

3 Sæt tændingskontakten til ON eller ACC.

Sluk for bilens aircondition- eller varmesystem, hvis det er tændt. Støj fra airconditionssystemets eller varmesystemets blæser kan forhindre korrekt auto-EQ.

- Tryk på **SRC** for at tænde for kilden, hvis der er slukket for denne enhed.

4 Vis startindstillingsmenuen.

Se *Startindstillinger* på side 31.

Betjening af denne enhed

5 Anvend M.C. for at gå ind i tilstanden for auto-EQ-måling.

Drej for at ændre menufunktionen. Tryk for at vælge.

6 Sæt mikrofonen ind i mikrofonindgangsstikket på denne enhed.

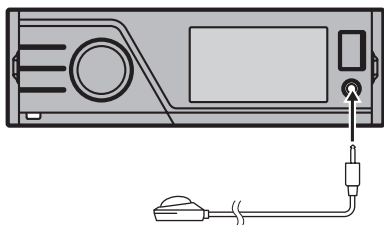

7 Tryk på M.C. for at starte auto-EQ.

8 Når nedtællingen på 10 sekunder starter, skal du gå ud af bilen og lukke døren inden for 10 sekunder.

Der udsendes en måletone (støj) fra højttalerne, og auto-EQ-målingen starter.

- Det tager ca. ni minutter at udføre auto-EQ-målingen, når alle højttalerne er tilsluttet.
- Tryk på **M.C.** for at stoppe auto-EQ.

9 Når auto-EQ er afsluttet, vises Complete.

Når de akustiske egenskaber indvendigt i bilen ikke kan måles korrekt, vil en fejlmeddelelse vil blive vist (se *Forståelse af fejlmeddelelser for auto-EQ*, på side 41).

10 Anbring forsigtigt mikrofonen i handskerummet eller et andet sikkert sted.

Hvis mikrofonen udsættes for direkte sollys i en længere periode, kan de høje temperaturer medføre, at mikrofonen deformeres, skifter farve eller svigter.

Andre funktioner

Anvendelse af en AUX-kilde

Når der tilsluttes ekstraudstyr ved hjælp af den forreste AUX-indgang

- Du skal aktivere AUX-indstillingen i startindstillingsmenuen. Se **AUX Input** (ekstra indgang) på side 30.
- Du kan afspille den tilsluttede iPod's videoindhold, hvis en iPod med mulighed for video sluttes til denne enhed via et kabel med 3,5 mm stik (4 poler) (f.eks. CD-V150M).
- En bærbar lyd/videoafspiller kan tilsluttes ved hjælp af et 3,5 mm stik (4 poler) til et RCA-kabel (sælges separat). Men afhængigt af kablet er en omvendt forbindelse mellem det røde kabel (højre sides lyd) og det gule kabel (video) muligvis nødvendig, for at lyden og videobilledet kan gengives korrekt.

• Sæt ministikket i mikrofon-/aux-indgangen på enheden.

For yderligere oplysninger, se *Hovedenhed* på side 8.

Ekstraudstyret indstilles automatisk til **AUX**.

Funktionsindstillinger

1 Tryk på M.C. for at få vist funktionsmenuen.

2 Drej M.C. for at vælge funktion.

Efter valg udføres følgende procedurer for at indstille funktionen.

A/V Change (indstilling for signal fra ekstraudstyr)

- 1 Tryk på **M.C.** for at vise indstillingstilstanden.
- 2 Drej **M.C.** for at vælge den ønskede indstilling.
 - **Audio** – ekstraudstyr tilsluttet via et stereokabel med ministik
 - **Video** – ekstra videoudstyr tilsluttet via et 4-polet ministik (f.eks. CD-V150M)
- 3 Tryk på **M.C.** for at bekræfte valget.

Display (indstilling af display)

- Se **Display** (indstilling af display) på side 17.

Betjening af denne enhed

Wide Mode (skift bredskærmstilstanden)

- Se **Wide Mode** (skift bredskærmstilstanden) på side 17.



Bemærkninger

- Betjeningen er udført, selvom menuen annulleres, før den bliver bekræftet.
- Du kan vælge **Display** og **Wide Mode**, hvis der er valgt **Video**.
- Du kan vælge de følgende funktioner, hvis baggrundsindstillingen i underholdningsmenuen er slået fra.
 - **Wide Mode** (skift bredskærmstilstanden)
 - **Display** (indstilling af display)

Skift af displayindikationen

Displayindikationen kan slås til eller fra.

- **Tryk på ↵ og hold den inde.**
 - Hvis du trykker på en af knapperne, slås displayindikationen til.

Ændring af widescreentilstanden

Du kan vælge en ønsket funktion til at forstørre et 4:3-billede til et 16:9-billede.

- **Vis skærmtilstanden.**

Se **Wide Mode** (*skift bredskærmtilstanden*) på side 17.

- **Full (fuldskærm)**

4:3-billedet forstørres kun vandret, så du kan se et 4:3-tv-billede (normalt billede) uden udeladelser.

- **Just (justeret)**

Billedet forstørres en smule i midten, og forstørrelsesgraden stiger vandret mod skærmens kanter, så du kan se et 4:3-billede uden at mærke nogen disparitet, selv når du ser det i widescreen.

- **Cinema (biograf)**

Billedet forstørres vandret i samme forhold som **Full** eller **Zoom** og lodret i et forhold mellem **Full** og **Zoom**; det er ideelt til et billede i biografstørrelse (widescreen), hvor teksterne er uden for billedet.

- **Zoom (zoom)**

4:3-billedet forstørres i samme forhold både lodret og vandret; ideelt til et billede i biografstørrelse (widescreen).

- **Normal (normal)**

4:3-billedet vises, som det er, så du ikke får nogen uensartethed, da dets proportioner er de samme som for det normale billede.

Bemærkninger

- Der kan gemmes forskellige indstillinger for hver videokilde.
- Når man ser en video i widescreen, som ikke svarer til det oprindelige højde/breddeforhold, kan den se anderledes ud.
- Husk, at anvendelse af dette systems bredskærmsfunktion til kommerciel eller offentlig visning kan udgøre en overtrædelse af ophavsretten.
- Video vil se kornet ud, hvis den vises med funktionen **Cinema** eller **Zoom**. 

Indstilling af DivX-undertekstfilen

Du kan angive, hvorvidt der skal vises eksterne DivX-undertekster.

- DivX-underteksterne vises, selv om **Custom** er valgt, hvis der ikke findes nogle eksterne DivX-undertekstfiler.
- Du kan vælge de følgende funktioner, hvis baggrundsindstillingen i underholdningsmenuen er slået fra.

- **Få vist tilstanden for indstilling af DivX-undertekstfiler**

Se **DivX® Subtitle** (*indstillinger for DivX-undertekstfiler*) på side 17.

- **Original** – Viser DivX-undertekster
- **Custom** – Viser eksterne DivX-undertekster

Bemærkninger

- Der kan vises op til 42 tegn på en linje. Hvis der er mere end 42 tegn, brydes linjen, og tegnene vises på den næste linje.
- Der kan vises op til 126 tegn på en skærm. Hvis der er mere end 126 tegn, vises de resterende tegn ikke. 

Indstilling af formatet

- **Få vist tilstanden for indstilling af størrelsesforholdet.**

Se **TV Aspect** (*formatindstillinger*) på side 17.

- **16:9** – Widescreen (16:9) vises, som det er (startindstilling)
- **Letter Box** – Billedet har form som en brevkasse med sorte bånd øverst og nederst på skærmen
- **Pan Scan** – Billedes afskæres i skærmens venstre og højre side 

Detaljerede anvisninger

Visning af DivX® VOD-registreringskoden

Hvis du vil afspille DivX VOD-indhold (video on demand) på denne enhed, skal enheden først registreres hos en DivX VOD-indholdsudbyder. For at registrere den skal du først oprette en DivX VOD-registreringskode og fremsende den til din udbyder.

- Skriv koden ned, da den skal bruges, når du registrerer enheden hos en DivX VOD-udbyder.

● Vælg Registration Code.

Se **DivX® VOD** (*DivX® VOD-registreringskode*) på side 17.

Registreringskoden vises.

Se **Video Signal** (*indstilling for videosignal*) på side 32.

● Få vist billedjusteringstilstanden.

Se **Picture ADJ** (*billedjustering*) på side 29.

- **Brightness** – Justér tætheden af den sorte farve
- **Contrast** – Justér kontrasten
- **Color** – Justér farvemætningen
- **Hue** – Justér farvenuancen (rød eller grøn skal være fremherskende)
- **Dimmer** – Justér displayets lysstyrke
- **Temperature** – Justér farvetemperatur, hvilket resulterer i en bedre hvidbalance
- **Black Level** – Gør de mørke områder af billederne fremherskende, hvilket gør forskellen mellem lys og mørk mere skarp

Visning af deaktiveringskoden

Hvis din enhed allerede er aktiveret, kan du deaktivere den ved at indtaste deaktiveringskoden.

1 Vælg Deactivation Code.

Se **DivX® VOD** (*DivX® VOD-registreringskode*) på side 17.

2 Anvend M.C. for at vælge Yes.

Drej for at ændre menufunktionen. Tryk for at vælge.

Deaktiveringen er udført.

- Vælg **No** for at annullere deaktiveringen.

Ændring af billedjusteringen

Du kan justere **Brightness** (lysstyrke), **Contrast** (kontrast), **Color** (farve), **Hue** (nuance), **Dimmer** (dæmpning), **Temperature** (temperatur) og **Black Level** (sort niveau) for hver kilde.

- Du kan ikke justere **Color**, **Hue** og **Black Level** for lydkilden.
- Hvis farvesystemet er indstillet til PAL, kan du ikke justere **Hue**.

Yderligere oplysninger

Fejlfinding

Fælles

Symptom	Årsag	Handling (Referenceseide)
Der kan ikke tændes for enheden. Enheden virker ikke.	Ledninger og stik er tilsluttet forkert. Sikringen er gået.	Kontrollér igen, at alle tilslutninger er korrekte. Ret årsagen, og udskift derefter sikringen. Sørg for kun at installere en sikring med den samme værdi.
	Støj og/eller andre faktorer medfører, at den indbyggede mikroprocessor ikke fungerer korrekt.	Tryk på RESET . (Side 6)
Betjening med fjernbetjeningen er ikke mulig. Enheden fungerer ikke korrekt, selv om der trykkes på de korrekte knapper på fjernbetjeningen.	Batteriet er ved at løbe tør.	Sæt et nyt batteri i.
Der er ingen lyd. Lydstyrkeniveauet kan ikke hæves.	Kablerne er ikke tilsluttet korrekt.	Tilslut kablerne korrekt.
Størrelsesforholdet er forkert, og billedet forvrænges.	Der er valgt et forkert størrelsesforhold til displayet.	Vælg den korrekte indstilling for displayet. (Side 36)
Der vises intet billede.	Håndbremseledningen er ikke tilsluttet. Håndbremsen er ikke trukket.	Tilslut håndbremseledningen, og træk håndbremsen. Tilslut håndbremseledningen, og træk håndbremsen.

Symptom	Årsag	Handling (Referenceseide)
Det viste billede stopper (pause), og enheden kan ikke betjenes.	Dataene kunne ikke længere læses under afspilning.	Standts afspilningen én gang, og start afspilningen igen.
Der er ingen lyd. Lydstyrkeniveauet er lavt.	Lydstyrkeniveauet er lavt. Lyddæmpning er aktiveret.	Justér lydstyrkeniveauet. Slå lyddæmpning fra.
Lyd og video hopper.	Enheden sidder ikke rigtigt fast.	Sæt enheden godt fast.
NO XXXX vises, når et display ændres (f.eks. NO TITLE).	Der er ingen tekstinformation.	Skift displayet eller afspil et andet spor/fil.
Undermapper kan ikke afspilles.	Der er blevet valgt gentaget afspilning af mapper.	Vælg gentagelsesintervallet igen.
Gentagelsesintervallet ændres automatisk.	Der blev valgt en anden mappe under gentaget afspilning. Der blev udført søgning eller hurtig frem- eller tilbagespoling under gentaget filafspilning.	Vælg gentagelsesintervallet igen. Vælg gentagelsesintervallet igen.

Problemer under iPod-afspilning

Symptom	Årsag	Handling
iPod'en fungerer ikke korrekt.	Kablerne er tilsluttet forkert.	Afbryd kablet fra iPod'en. Når hovedmenuen for iPod'en vises, skal du tilslutte iPod'en igen og nulstille den.
	Gammel iPod-version.	Opdatér iPod-versionen.



Yderligere oplysninger

Fejlmeddelelser

Husk at notere fejlmeddelelsen, når du kontakter din forhandler eller den nærmeste Pioneer-serviceafdeling.

Ekstern lagringsenhed (USB, SD)

Meddelelse	Årsag	Handling
No Device	USB-lagringsenheden er ikke tilsluttet.	Tilslut en kompatibel USB-lagringsenhed.
Unplayable File	Denne type fil kan ikke afspilles på denne enhed.	Vælg en fil, der kan afspilles.
	Der er ingen sange.	Overfør lydfilerne til den eksterne lagringsenhed og tilslut.
	Den tilsluttede USB-lagringsenhed har sikkerhed aktiveret	Følg anvisningerne for USB-hukommelsen for at slå sikkerheden fra.
Format Read	Nogle gange er der en forsinkelse mellem start af afspilningen og lyden, der udsendes.	Vent, indtil meddelelsen forsvinder, og du kan høre lyd.
Skipped	Den eksterne lagringsenhed, der anvendes, indeholder WMA-filer, der er indlejret med Windows Media™ DRM 9/10	Afspilning af lydfil, der ikke er indlejret med Windows Media DRM 9/10.
Protect	Alle filerne i den eksterne lagringsenhed er indlejret med Windows Media DRM 9/10	Overfør lydfiler, der ikke er indlejret med Windows Media DRM 9/10, til den eksterne lagringsenhed og tilslut.

Meddelelse	Årsag	Handling
Incompatible USB	Den tilsluttede USB-lagringsenhed understøttes ikke af denne enhed.	Tilslut en enhed, der er kompatibel med USB Mass Storage Class.
	USB-apparatet er ikke formateret med FAT16 eller FAT32.	Den tilsluttede USB-enhed skal være formateret med FAT16 eller FAT32.
Incompatible SD	Ikke-kompatibel SD-lagringsenhed	Fjern enheden og udskift den med en kompatibel SD-lagringsenhed.
Check USB	USB-stikket eller USB-kablet er kortslettet.	Kontrollér, at USB-stikket eller USB-kablet ikke sidder fast i noget eller er beskadiget.
	Den tilsluttede USB-lydafspiller/USB-hukommelse forbruger mere end den maksimalt tilsladte strøm.	Afbryd USB-lagringsenheden og brug den ikke. Drej tændingskontakten til OFF, derefter til ACC eller ON og tilslut derefter kun en kompatibel USB-lagringsenhed.
Error-02-9X/-DX	Kommunikationsfejl.	Udfør én af følgende handlinger. –Drej tændingskontakten til OFF og tilbage på ON. –Afbryd eller skub den eksterne lagringsenhed ud. –Skift til en anden kilde. Vend derefter tilbage til USB- eller SD-kilden.
Rental expired.	Den tilsluttede eksterne lagringsenhed indeholder DivX VOD-indhold, der er udløbet.	<ul style="list-style-type: none"> • Udskift den eksterne lagringsenhed. • Vælg en fil, der kan afspilles.

Yderligere oplysninger

Meddelelse	Årsag	Handling
File Not Playable-High Definition	Den tilsluttede eksterne lagringsenhed indeholder en DivX-fil i høj definition.	<ul style="list-style-type: none"> • Enheden kan ikke afspille DivX HD-filer. Udskift den eksterne lagringsenhed med en, som enheden kan afspille. • Vælg en fil, der kan afspilles.
It is not possible to write it in the flash.	Enhedens flash-hukommelse, der anvendes som det midlertidige lagringsområde, er fuld.	Vælg en fil, der kan afspilles.
Authorization Error	Enhedens DivX-registreringskode er ikke blevet godkendt af DivX VOD-indholdsudbyderen.	Registrér denne enhed til DivX VOD-indholdsudbyderen. (Side 16)
Video frame rate not supported	Den eksterne lagringsenheds billedfrekvens er over 30 fps.	Udskift den eksterne lagringsenhed.
Audio Format not supported	Denne type fil understøttes ikke på denne enhed.	Vælg en fil, der kan afspilles.
Unplayable File	Denne type fil kan ikke afspilles på denne enhed.	Vælg en fil, der kan afspilles.
iPod		
Meddelelse	Årsag	Handling
No Device	Der er ikke tilsluttet en USB-lagringsenhed eller iPod.	Tilslut en kompatibel iPod.
Incompatible USB	Inkompatibel iPod	Afbryd enheden og udskift den med en kompatibel iPod.

Meddelelse	Årsag	Handling
Check USB	iPod'en fungerer korrekt, men oplader ikke	Kontrollér, at tilslutningskablet til din iPod ikke er afbrudt (f.eks. at det ikke hænger fast i metalgenstande). Drej dernæst tændingskontakten til OFF og tilbage til ON eller afbryd iPod'en og forsøg igen.
Format Read/Ready	Nogle gange er der en forsinkelse mellem start af afspilningen og lyden, der udsendes.	Vent, indtil meddelelsen forsvinder, og du kan høre lyd.
Error-02-6X/-9X/-DX	Kommunikationsfejl.	Afbryd kablet fra iPod'en. Når hovedmenuen for iPod'en vises, skal du tilslutte iPod'en igen og nulstille den.
	iPod-fejl	Afbryd kablet fra iPod'en. Når hovedmenuen for iPod'en vises, skal du tilslutte iPod'en igen og nulstille den.
Error-02-67	iPod'ens firmwareversioner er gamle.	Opdatér iPod-versionen.
Stop	Der er ingen sange.	Overfør sange til iPod'en.
	Der er ingen sange i den aktuelle liste.	Vælg en liste, som indeholder sange.
No xxxx	Der er ingen information.	Registrér information på iPod'en.

Yderligere oplysninger

Bluetooth-telefon

Meddelelse	Årsag	Handling
Error-10	Strømmen blev afbrudt til denne enheds Bluetooth-modul.	Sæt tændingskon-takten på OFF, og dernæst på ACC eller ON. Hvis fejlmeddelelsen stadigvæk vises efter oven-nævnte handling, bedes du kontakte din forhandler eller en autoriseret Pioneer-serviceaf-delning.

Forståelse af fejlmeddelelser for auto-EQ.

Hvis korrekt måling af de akustiske egenskaber indvendigt i bilen ikke er mulig ved hjælp af auto-EQ, kan der vises en fejlmeddelelse på displayet. I så fald kan du i nedenstående tabel se, hvad problemet er, og hvordan det kan løses. Kontrollér og forsøg igen.

Meddelelse	Årsag	Handling
Error. Please check MIC.	Mikrofonen er ikke tilsluttet.	Sæt den valgfrie mikrofon ind i stikket.
Error. Please check xxxx speaker.	Mikrofonen kan ikke indfange måletonen fra en højttaler.	<ul style="list-style-type: none"> • Kontrollér, at højttalerne er tilsluttet korrekt. • Indstil indgangs-niveauet for den forstærker, der er tilsluttet højttalerne, korrekt. • Indstil mikrofonen korrekt.
Error. Please check noise.	Omgivelsernes støjniveau er for højt.	<ul style="list-style-type: none"> • Stop køretøjet på et sted, hvor der er stille, og sluk for motoren samt air-condition- og varmesystemet. • Indstil mikrofonen korrekt.

Meddelelse	Årsag	Handling
Error. Please check battery.	Der leveres ikke strøm fra batteriet til denne enhed.	<ul style="list-style-type: none"> • Stop køretøjet på et sted, hvor der er stille, og sluk for motoren samt air-condition- og varmesystemet. • Tilslut batteriet korrekt.

Indikatorliste

Fælles



(Kun MVH-8200BT)
Indikerer, at der er tilsluttet en Bluetooth-telefon.



(Kun MVH-8200BT)
Indikerer styrken på mobiltelefonens signal.

AutoEQ

Indikerer, at Auto-EQ er aktiveret.



Indikerer, at TA (standby for trafik-meldinger) er aktiveret.



Indikerer, at der er modtaget et indstillet nyhedsprogram.

iPod



Vises, når gentag afspilning er indstillet til **One** eller **All**.



Vises, når tilfældig afspilning er sat til.

S.Rtrv

Vises, når lydmodtagelsesfunktion er slået til.

Yderligere oplysninger

Ekstern lagringsenhed (USB, SD)



Vises, når gentagelsesområdet er valgt for den aktuelle fil.



Vises, når gentagelsesområdet er valgt for den aktuelle mappe.



Vises, når tilfældig afspilning er sat til.



Vises, når lydmodtagelsesfunktionen er slået til.

Tuner



Vises, når lokal søgning er slået til.



Indikerer, at den valgte frekvens sendes i stereo.



Indikerer, at der er modtaget en radiotekst.



Retningslinjer

Ekstern lagringsenhed (USB, SD)

Ret eventuelle spørgsmål vedrørende den eksterne lagringsenhed (USB, SD) til producenten af denne enhed.

Den eksterne lagringsenhed (USB, SD) må ikke efterlades på steder med høje temperaturer.

Afhængigt af den eksterne lagringsenhed (USB, SD) kan følgende problemer forekomme.

- Betjeningen kan variere.
- Lagringsenheden kan eventuelt ikke genkendes.
- Filer kan eventuelt ikke afspilles korrekt.

USB-lagringsenhed

Tilslutninger via USB-hub er ikke understøttet.

Tilslut ikke andet end en USB-lagringsenhed.

Fastgør din USB-lagringsenhed under kørslen. Lad den ikke falde ned på gulvet, hvor den kan komme til at sidde fast under bremse- eller gaspedalen.

Afhængigt af USB-lagringsenheden vil enheden muligvis forårsage støj i radioen.

- Enheden frembringer støj i radioen.

Denne enhed kan afspille filer i USB-lydafspilleren/USB-hukommelsen, der er USB Mass Storage Class. Copyrightbeskyttede filer, der er lagret i USB-apparaterne, kan dog ikke afspilles.

Du kan ikke tilslutte en USB-lydafspiller/USB-hukommelse til denne enhed ved hjælp af USB-hub.

Opdelte USB-hukommelse er ikke kompatibel med denne enhed.

Afhængigt af typen af USB-lydafspiller/USB-hukommelse genkendes enheden eventuelt ikke, eller lydfilet afspilles eventuelt ikke korrekt.

Efterlad ikke USB-lydafspilleren/USB-hukommelsen i direkte sollys i længere tid ad gangen. I så fald vil den kraftige temperaturstigning kunne forårsage en funktionsfejl i enheden.

SD-hukommelseskort

Denne enhed understøtter kun følgende typer SD-hukommelseskort.

- SD

Opbevar SD-hukommelseskortet utilgængeligt for børn. Søg straks lægehjælp, hvis SD-hukommelseskortet sluges.

Rør ikke stikkene på SD-hukommelseskortet direkte med fingrene eller værktøj af metal.

Indsæt ikke andet end SD-hukommelseskortet i åbningen til SD-kortåbningen. Hvis der indsættes en metalgenstand (f.eks. en mønt) i åbningen, kan de interne kredsløb gå itu og forårsage en fejlfunktion.

Indsæt ikke et beskadiget SD-hukommelseskort (f.eks. bøjet eller uden etiket), da det eventuelt ikke kan udskubbes fra åbningen.

Yderligere oplysninger

Forsøg ikke at isætte et SD-hukommelseskort med magt i SD-kortåbningen, da kortet eller enheden kan blive beskadiget.

Når du udskubber et SD-hukommelseskort, skal du trykke på det og holde det, indtil det klikker. Det er farligt straks at fjerne fingeren efter at have trykket på kortet, da det kan flyve ud af åbningen og ramme dig i ansigtet osv. Hvis kortet skubbes ud af åbningen med høj hastighed, kan det blive væk.

iPod

Efterlad ikke iPod'en i direkte sollys i længere tid ad gangen. I så fald vil den kraftige temperaturstigning kunne forårsage en funktionsfejl i iPod'en.

iPod'en må ikke efterlades på steder med høje temperaturer.

For at sikre korrekt betjening tilsluttes dok-stikkablet fra iPod'en direkte til denne enhed.

Fastgør din iPod under kørslen. Lad ikke iPod'en falde ned på gulvet, hvor den kan komme til at sidde fast under bremse- eller gaspedalen.

For yderligere oplysninger, se betjeningsvejledningen til iPod'en.

Om iPod-indstillinger

- Når en iPod er tilsluttet, ændrer denne enhed EQ-indstillingen (equalizer) for iPod'en til fra for at optimere akustikken. Når du afbryder iPod'en, vender EQ tilbage til den oprindelige indstilling.
- Du kan ikke slå Gentag fra på iPod'en ved brug af denne enhed. Gentag ændres automatisk til Alle, når iPod'en sluttes til denne enhed.

JPEG-billedfiler

JPEG er en forkortelse for Joint Photographic Experts Group og refererer til en standard for billedkomprimeringsteknologi.

Filer er kompatible med Baseline JPEG- og EXIF 2.1-stillbilleder op til en opløsning på 8 192 × 7 680 (EXIF-formatet anvendes typisk med digitale stillkameraer).

Det er muligvis ikke muligt at afspille filer i EXIF-format, som er blev behandlet på en personlig computer.

Der er ingen progressiv JPEG-kompatibilitet.

DivX-videofiler

Afhængigt af sammensætningen af filoplysningerne, f.eks. antal lydstreams eller filstørrelsen, kan der forekomme en mindre forsinkelse ved afspilning, når der afspilles data fra en eksternt lagringsenhed.

Visse særlige funktioner kan være forbudt pga. opbygningen af DivX-filerne.

Kun DivX-filer, der er downloadet fra DivX-partners websites, fungerer, som de skal. Uautoriserede DivX-filer fungerer muligvis ikke korrekt.

DRM-udlejningsfiler kan ikke anvendes, inden afspilningen starter.

Anbefalet filstørrelse: 2 Mbps eller mindre med en overførselshastighed på 2 GB eller mindre.

Denne enheds ID-kode skal registreres hos en DivX VOD-udbyder for at kunne afspille DivX VOD-filer. For oplysninger om ID-koder, se *Visning af DivX® VOD-registreringskoden* på side 37.

Se følgende website:
<http://www.divx.com/> for yderligere oplysninger om DivX.



Vigtigt

- Når en JPEG-billedfil navngives, skal det tilhørende filtypenavn tilføjes (.jpg, .jpeg, .jpe eller .jfif).
- Denne enhed afspiller filer med disse filtypenavne (.jpg, .jpeg, .jpe eller .jfif), som en JPEG-billedfil. For at forhindre fejl bør du ikke anvende disse filtyper til andre filer end JPEG-billedfiler.

Kompatibilitet med komprimeret lyd/video (USB, SD)

WMA

Filtypenavn: .wma

Bit hastighed: 5 kbps til 320 kbps (CBR), VBR

Samplingsfrekvens: 8 kHz til 48 kHz

Windows Media Audio Professional, Lossless, Voice/DRM Stream/Stream med video: Nej

Yderligere oplysninger

MP3

Filtypenavn: .mp3

Bit hastighed: 8 kbps til 320 kbps (CBR), VBR

Samplingsfrekvens: 8 kHz til 48 kHz (32 kHz, 44,1 kHz, 48 kHz for emfase)

Kompatibel ID3-kodeversion: 1.0, 1.1, 2.2, 2.3 (ID3-kode Version 2.x får prioritet i forhold til Version 1.x.)

M3u-afspilningsliste: Nej

MP3i (MP3-interaktiv), mp3 PRO: Nej

AAC

Kompatibelt format: AAC kodet med iTunes

Filtypenavn: .m4a

Bit hastighed: 8 kbps til 320 kbps

Samplingsfrekvens: 8 kHz til 44,1 kHz

Apple Lossless: Nej

AAC-fil købt gennem iTunes (.m4p filtypenavn): Nej

DivX-kompatibilitet

Kompatibelt format: DivX-videoformat implementeret i forhold til DivX-standarder

Filtypenavne: .avi eller .divx

DivX Ultra-format: Nej

DivX HD-format: Nej

DivX-filer uden videodata: Nej

Kompatibel lydcodec: MP2, MP3, Dolby Digital

LPCM: Nej

Bit hastighed: 8 kbps til 320 kbps (CBR), VBR

Samplingsfrekvens: 32 kHz, 44,1 kHz, 48 kHz

Kompatibelt filtypenavn for eksterne undertekster: .srt

Supplerende oplysninger

Kun de første 32 tegn kan vises som filnavn (inkl. filtypenavn) eller mappenavn.

Denne enhed vil muligvis ikke fungere korrekt afhængigt af det program, der bruges til at kode WMA-filer.

Der kan være en lille forsinkelse, når man starter afspilningen af lydfiler indlejret med billeddata.

Russiske tekster, der skal vises på denne enhed, bør være kodet med følgende tegnsæt:

- Unicode (UTF-8, UTF-16)
- Andre tegnsæt end Unicode, som bruges i et Windows-miljø og er sat til russisk i sprogindstillingen

Ekstern lagringsenhed (USB, SD)

Afspilleligt mapphierarki: op til otte lag (et praktisk hierarki er mindre end to lag).

Afspillelige mapper: op til 6 000

Afspillelige filer: op til 65 535

Afspilning af copyrightbeskyttede filer: Nej

Delt ekstern lagringsenhed (USB, SD): Kun den første afspilbare del kan afspilles.

Der kan være en kort forsinkelse, når man starter afspilning af lydfiler på en ekstern lagringsenhed (USB, SD) med flere mapphierarkier.

SD-hukommelseskort

Der er ingen kompatibilitet med multimediekort (MMC).

Kompatibilitet med alle SD-hukommelseskort garanteres ikke.

Denne enhed er ikke kompatibel med SD-lyd/SD-video.



FORSIGTIG

Pioneer påtager sig intet ansvar for mistede data på en bærbar USB-hukommelse/USB-lydafspiller/SD-hukommelseskort, selv om der mistes data ved brug af denne enhed.

Yderligere oplysninger

iPod-kompatibilitet

Enheden understøtter kun følgende iPod-modeller. Understøttede iPod-softwareversioner vises nedenfor. Ældre versioner understøttes eventuelt ikke.

- iPod nano 5. generation (softwareversion 1.0.2)
- iPod nano 4. generation (softwareversion 1.0.3)
- iPod nano 3. generation (softwareversion 1.1.3)
- iPod nano 2. generation (softwareversion 1.1.3)
- iPod nano 1. generation (softwareversion 1.3.1)
- iPod touch 2. generation (softwareversion 3.0)
- iPod touch 1. generation (softwareversion 3.0)
- iPod classic 120 GB (softwareversion 2.0.1)
- iPod classic (softwareversion 1.1.2)
- iPod 5. generation (softwareversion 1.3.0)
- iPhone 3GS (softwareversion 3.0)
- iPhone 3G (softwareversion 3.0)
- iPhone (softwareversion 3.0)

Afhængigt af generationen eller versionen af iPod'en kan visse funktioner ikke betjenes.

Betjeningen kan variere afhængigt af iPod'ens softwareversion.

Når der anvendes en iPod, er en iPod dok-tilslutning til USB-kablet nødvendig.

Pioneer CD-IU50 interfacekabel er også tilgængeligt. Henvend dig til din forhandler for yderligere oplysninger.

Se iPod-manualer for fil-/formatkompatibilitet.

Lydbøger, Podcast: Ja

! FORSIGTIG

Pioneer påtager sig intet ansvar for mistede data på en iPod, selv om der mistes data ved brug af denne enhed.

Rækkefølge af lydfile

Brugeren kan ikke tildele mappenumre og angive afspilningsrækkefølgen med denne enhed.

Eksempel på et hierarki

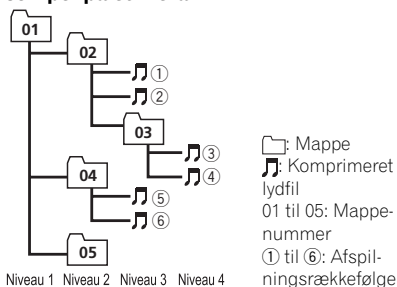

Ekstern lagringsenhed (USB, SD)

Afspilningsrækkefølgen er den samme som den optagne rækkefølge i den eksterne lagringsenhed (USB, SD).

Følgende metode anbefales til at angive afspilningsrækkefølgen.

- 1 Opret filnavnet inklusive tal, der angiver afspilningsrækkefølgen (f.eks. 01xxx.mp3 og 099yyy.mp3).
- 2 Læg disse filer i en mappe.
- 3 Gem mappen med filerne på den eksterne lagringsenhed (USB, SD).

Afhængigt af systemmiljøet kan du muligvis ikke angive afspilningsrækkefølgen.

For USB-lydafspillere er rækkefølgen anderledes og afhænger af afspilleren.

Korrekt brug af displayet

! FORSIGTIG

- Hvis der trænger væske eller fremmedlegemer ind i denne enhed, skal du straks slukke for strømmen og henvende dig til din forhandler eller nærmeste autoriserede PIONEER-servicecenter. Bruges enheden i denne tilstand, kan det forårsage brand, elektriske stød eller andre fejl.

Yderligere oplysninger

- Bemærker du røg, mærkelige lyde eller lugte eller andre unormale symptomer fra displayet, skal du straks slukke for strømmen og henvende dig til din forhandler eller nærmeste autoriserede PIONEER-servicecenter. Anvendelse af enheden i denne tilstand kan forårsage permanent beskadigelse af systemet.
- Undlad at adskille eller modificere denne enhed, da den indeholder højspændingskomponenter, som kan give elektrisk stød. Husk at lade din forhandler eller nærmeste autoriserede PIONEER-servicecenter udføre interne eftersyn, justeringer eller reparationer.

Håndtering af displayet

- Når displayet udsættes for direkte sollys i en længere periode, bliver det meget varmt, og det kan eventuelt beskadige LCD-skærmen. Du bør undlade at udsætte displayet for direkte sollys så meget som muligt.
- Displayet bør anvendes inden for et temperaturområde på mellem -10 °C og +60 °C. Ved temperaturer over eller under dette driftstemperaturområde kan det ske, at displayet ikke fungerer normalt.

LCD-skærm (flydende krystaldisplay)

- Varme fra varmeanlægget kan ødelægge LCD-skærmen, og kold luft fra køleren kan forårsage kondensdannelse inde i displayet, som kan medføre skader. Hvis displayet afkøles af køleren, kan skærmen blive mørk, eller de små lysstofrør, der findes inde i displayet kan få en kortere levetid.
- Små sorte prikker eller hvide prikker (klare prikker) kan fremkomme på LCD-skærmen. Disse skyldes LCD-skærmens egenskaber og er ikke tegn på en funktionsfejl.
- Når der anvendes en mobiltelefon, skal antennen pege væk fra displayet, da der ellers kan opstå forstyrrelser af videobilledet i form af pletter eller farvede striber osv.

LED-baggrundsbelysning (lysdiode)

- Ved lave temperaturer kan brugen af LED-baggrundsbelysning forøge billedforsinkel- sen og forringe billedkvaliteten på grund af LCD-skærmens egenskaber. Billedkvalite- ten vil blive forbedret ved en temperatur- stigning.
- For at beskytte LED-baggrundsbelysningen vil displayet blive mørkere i de følgende mil- jøer:
 - I direkte sollys
 - I nærheden af varmeanlæggets dyser
- Produktlevetiden for LED-baggrundsbelys- ningen er over 10 000 timer. Hvis produktet bruges ved høje temperaturer, vil levetiden dog muligvis blive forkortet.
- Hvis LED-baggrundsbelysningen når enden af sin levetid, bliver displayet mørkt, og bil- ledet vises ikke længere. I så fald skal du henvende dig til din forhandler eller dit nærmeste autoriserede PIONEER-service- center.

Lysstofrør

- Der anvendes et lille lysstofrør inde i dis- playet til at belyse LCD-skærmen.
 - Lysstofrørets levetid er ca. 10 000 timer, afhængigt af driftsbetingelserne (brug af displayet ved lave temperaturer for- korter lysstofrørets levetid).
 - Når lysstofrøret når enden af dets leve- tid, bliver displayet mørkt, og billedet vises ikke længere. Sker dette, skal du henvende dig til din forhandler eller dit nærmeste autoriserede PIONEER- servicecenter. 

Yderligere oplysninger

Ophavsret og varemærke

Dette produkt indeholder ophavsretsligt beskyttet teknologi, som er beskyttet af metodekrav i bestemte US-patenter og andre intellektuelle ejendomsrettigheder, som ejes af Macrovision Corporation og andre rettighedsindehavere. Anvendelsen af denne ophavsretsligt beskyttede teknologi skal godkendes af Macrovision Corporation og er udelukkende beregnet til brug i hjemmet og anden begrænset brug, medmindre andet er godkendt af Macrovision Corporation. Reverse engineering eller adskillelse er forbudt.

Bluetooth



Mærket og logoet Bluetooth® er registrerede varemærker tilhørende Bluetooth SIG, Inc., og enhver brug heraf af Pioneer Corporation sker på licens. Andre varemærker og -betegnelser tilhører deres respektive ejere.

iTunes

Apple og iTunes er varemærker tilhørende Apple Inc., der er registreret i USA og andre lande.

MP3

Med dette produkt følger kun licens til privat, ikke-kommerciel brug, ikke licens eller rettigheder til at bruge produktet til kommerciel (dvs. indtægtsskabende) realtidsudsendelse (jord, satellit, kabel og/eller andet medie), udsendelse/streaming via internet, intranet og/eller andre netværk eller til andre systemer til distribution af elektronisk indhold, f.eks. betalingslyd eller audio-on-demand. Hertil kræves en selvstændig licens. Der er oplysninger herom på <http://www.mp3licensing.com>.

WMA



Windows Media og Windows-logoet er varemærker eller registrerede varemærker tilhørende Microsoft Corporation i USA og/eller andre lande.

Dette produkt inkluderer teknologi, der ejes af Microsoft Corporation, og som ikke kan anvendes eller distribueres uden en licens fra Microsoft Licensing, Inc.

SD-hukommelseskort



SD-logoet er et varemærke.

iPod



iPod er et varemærke tilhørende Apple Computer, Inc., der er registreret i USA og andre lande.

'Made for iPod' betyder, at elektrisk tilbehør er blevet fremstillet specielt til tilslutning til iPod, og er blevet certificeret af producenten til at leve op til Apples ydelsesstandarder. Apple er ikke ansvarlig for betjeningen af denne enhed eller dens kompatibilitet med sikkerhedsstandarder og regulatoriske standarder.

Yderligere oplysninger

iPhone



iPhone er et varemærke tilhørende Apple Inc. 'Works with iPhone' betyder, at elektrisk tilbehør er blevet fremstillet specielt til tilslutning til iPhone, og er blevet certificeret af producenten til at leve op til Apples ydelsesstandarder. Apple er ikke ansvarlig for betjeningen af denne enhed eller dens kompatibilitet med sikkerhedsstandarder og regulatoriske standarder.

DivX



DivX® er et registreret varemærke tilhørende DivX, Inc., og benyttes under licens.

OM DIVX-VIDEO: DivX® er et digitalt videoformat udviklet af DivX, Inc. Dette er en officiel DivX Certified-enhed, der afspiller DivX-video. Besøg www.divx.com for flere oplysninger og softwareprogrammer til konvertering af filer til DivX-video.

OM DIVX VIDEO-ON-DEMAND: Denne DivX Certified®-enhed skal være registreret for at kunne afspille indhold som DivX Video-on-Demand (VOD). For at oprette registreringskoden skal du finde DivX VOD-afsnittet i *Afspilning af billeder i bevægelse*. Gå til vod.divx.com med denne kode for at udføre registreringsprocessen og lære mere om DivX VOD.

Dolby Digital

Fremstillet på licens fra Dolby Laboratories. Dolby og det dobbelte D-symbol er varemærker tilhørende Dolby Laboratories. 

Yderligere oplysninger

Specifikationer

Generelt

Strømkilde	14,4 V DC (12,0 V til 14,4 V til-ladt)
Stelforbindelsessystem	Negativ type
Maksimalt strømforbrug	10,0 A
Dimensioner (B × H × D): DIN	
Chassis	178 mm × 50 mm × 162 mm
Front	188 mm × 58 mm × 17 mm
D	
Chassis	178 mm × 50 mm × 162 mm
Front	188 mm × 58 mm × 17 mm
Vægt	1,01 kg
(MVH-8200BT)	
Vægt	0,99 kg
(MVH-8200)	

Display

Skærmstørrelse/billedformat	3,0 tommer bred/16:9
	(effektivt visningsområde: 66,8 × 36,7 mm)
Pixel	345 600 (1 440 × 240)
Displaymetode	TFT aktiv matrix
Farvesystem	PAL/SECAM-kompatibel
Temperaturområde ved opbevaring (strøm fra)	-20 °C til +80 °C

Lyd

Maksimal udgangseffekt	50 W × 4
	70 W × 1/2 Ω (for subwoofer)
Konstant effekt	22 W × 4 (1 kHz, 5% THD, 4 Ω belastning, begge kanaler kørt)
Belastningsimpedans	4 Ω (4 Ω til 8 Ω (2 Ω for 1 kanal) tilladt)
Preout maksimalt udgangsniveau	4,0 V
Equalizer (8-bånds grafisk equalizer):	
Frekvens	40/80/200/400/1k/2,5k/8k/10k Hz
Forstærkning	±12 dB
HPF:	
Frekvens	50/63/80/100/125 Hz
Hældning	-12 dB/okt
Subwoofer (mono):	
Frekvens	50/63/80/100/125 Hz
Hældning	-18 dB/okt
Forstærkning	+6 dB til -24 dB
Fase	Normal/omvendt
Basforstærkning:	
Forstærkning	+12 dB til 0 dB

USB

USB-standardspecifikation	USB 1.1, USB 2.0 fuld hastighed
Maksimal strømforsyning	500 mA
USB-klasse	MSC (Mass Storage Class)
Filsystem	FAT16, FAT32
MP3-dekodningsformat	MPEG-1 & 2 Audio Layer 3
WMA-dekodningsformat	Ver. 7, 7.1, 8, 9, 10, 11 (2-kanalslyd) (Windows Media Player)
AAC-dekodningsformat	MPEG-4 AAC (kun kodet med iTunes) (Ver. 8.2 og tidligere)
DivX-dekodningsformat	Home Theater Ver. 3, 4, 5, 2, 6 (.avi, .divx)

SD

Kompatibelt fysisk format	Version 1.10
Maksimal hukommelseskapacitet	2 GB
Filsystem	FAT 12, FAT16, FAT32
MP3-dekodningsformat	MPEG-1 & 2 Audio Layer 3
WMA-dekodningsformat	Ver. 7, 7.1, 8, 9, 10, 11 (2-kanalslyd) (Windows Media Player)
AAC-dekodningsformat	MPEG-4 AAC (kun kodet med iTunes) (Ver. 8.2 og tidligere)
DivX-dekodningsformat	Home Theater Ver. 3, 4, 5, 2, 6 (.avi, .divx)

FM-tuner

Frekvensområde	87,5 MHz til 108,0 MHz
Anvendelig følsomhed	9 dBf (0,8 μV/75 Ω, mono, S/N: 30 dB)
Signal/støjforhold	72 dB (IEC-A netværk)

MW-tuner

Frekvensområde	531 kHz til 1 602 kHz (9 kHz)
Anvendelig følsomhed	25 μV (S/N: 20 dB)
Signal/støjforhold	62 dB (IEC-A netværk)

LW-tuner

Frekvensområde	153 kHz til 281 kHz
Anvendelig følsomhed	28 μV (S/N: 20 dB)
Signal/støjforhold	62 dB (IEC-A netværk)

Bluetooth

(MVH-8200BT)	
Version	Bluetooth 2.0 certificeret
Effekt	+4 dBm Maks. (effektklasse 2)

Bemærk

Specifikationer og design kan ændres uden forudgående varsel. 

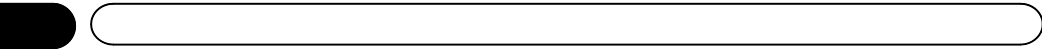

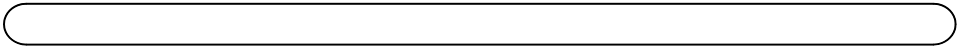

<http://www.pioneer.eu>

Glem ikke at registrere dit produkt på www.pioneer.dk (eller www.pioneer.eu)

PIONEER CORPORATION

4-1, MEGURO 1-CHOME, MEGURO-KU
TOKYO 153-8654, JAPAN

PIONEER ELECTRONICS (USA) INC.

P.O. Box 1540, Long Beach, California 90801-1540, U.S.A.
TEL: (800) 421-1404

PIONEER EUROPE NV

Haven 1087, Keetberglaan 1, B-9120 Melsele, Belgium/Belgique
TEL: (0) 3/570.05.11

PIONEER ELECTRONICS ASIACENTRE PTE. LTD.

253 Alexandra Road, #04-01, Singapore 159936
TEL: 65-6472-7555

PIONEER ELECTRONICS AUSTRALIA PTY. LTD.

178-184 Boundary Road, Braeside, Victoria 3195, Australia
TEL: (03) 9586-6300

PIONEER ELECTRONICS OF CANADA, INC.

300 Allstate Parkway, Markham, Ontario L3R 0P2, Canada
TEL: 1-877-283-5901
TEL: 905-479-4411

PIONEER ELECTRONICS DE MEXICO, S.A. de C.V.

Bldv.Manuel Avila Camacho 138 10 piso
Col.Lomas de Chapultepec, Mexico, D.F. 11000
TEL: 55-9178-4270

先鋒股份有限公司

總公司：台北市中山北路二段44號13樓
電話：(02) 2521-3588

先鋒電子（香港）有限公司

香港九龍尖沙嘴海港城世界商業中心
9樓901-6室
電話：(0852) 2848-6488

Publiceret af Pioneer Corporation.
Copyright © 2009-2010 af Pioneer
Corporation. Alle rettigheder forbeholdes.