

Pioneer

Εγχειρίδιο Λειτουργίας

ΔΕΚΤΗΣ RDS MEDIA CENTER

MVH-8200BT
MVH-8200

Ελληνικά

Σας ευχαριστούμε που αγοράσατε αυτό το προϊόν της PIONEER.

Για τη σωστή χρήση του, διαβάστε αυτό το εγχειρίδιο πριν χρησιμοποιήσετε το προϊόν. Είναι πολύ σημαντικό να διαβάσετε και να τηρήσετε τις **ΠΡΟΕΙΔΟΠΟΙΗΣΕΙΣ** και τις ενδείξεις **ΠΡΟΣΟΧΗ** σε αυτό το εγχειρίδιο. *Παρακαλούμε κρατήστε το εγχειρίδιο σε ασφαλές σημείο, με εύκολη πρόσβαση για μελλοντική αναφορά.*

01 Προφυλάξεις

ΣΗΜΑΝΤΙΚΕΣ ΟΔΗΓΙΕΣ ΑΣΦΑΛΕΙΑΣ 4

Για ασφαλή οδήγηση 4

Για να αποφύγετε την εξάντληση της μπαταρίας 5

02 Πριν την έναρξη λειτουργίας

Σχετικά με αυτή τη μονάδα 6

Περιβάλλον λειτουργίας 6

Σε περίπτωση προβλήματος 6

Επανεκκίνηση του μικροεπεξεργαστή 6

Λειτουργία επίδειξης 7

Σχετικά με το παρόν εγχειρίδιο 7

03 Λειτουργία της μονάδας

Κύρια μονάδα 8

Προαιρετικό τηλεχειριστήριο 8

Βασικές λειτουργίες 9

Βασικές λειτουργίες μενού 10

- Λειτουργίες μενού, κοινές για ρυθμίσεις λειτουργιών/ρυθμίσεις ήχου/αρχικές ρυθμίσεις/λίστες 10

Προσαρμογή μενού 11

- Ακύρωση καταχωρημένου μενού 11

Σχετικά με τις πληροφορίες καθοδήγησης 11

Χρήση τηλεφώνου Bluetooth 11

- Ρύθμιση για κλήσεις ανοικτής συνομιλίας 12
- Βασικές λειτουργίες 12

Ραδιόφωνο 13

- Βασικές λειτουργίες 13
- Χρήση της λειτουργίας αναζήτησης PI 13
- Χρήση αυτόματης αναζήτησης PI για αποθηκευμένους σταθμούς 13
- Αποθήκευση και ανάκληση σταθμών 13
- Ρυθμίσεις λειτουργιών 14

- Αποθήκευση και ανάκληση ραδιοφωνικού κειμένου 15

– Λίστα PTY 15

Αναπαραγωγή κινούμενων εικόνων 16

- Βασικές λειτουργίες 16
- Επιλογή και αναπαραγωγή αρχείων από τη λίστα ονομάτων αρχείων 17
- Αναζήτηση βίντεο στο iPod 17
- Αναπαραγωγή περιεχομένου DivX® VOD 18
- Ρυθμίσεις λειτουργιών 18

Αναπαραγωγή ήχου 21

- Βασικές λειτουργίες 21
- Επιλογή και αναπαραγωγή αρχείων/κομματιών από τη λίστα ονομάτων αρχείων 22
- Αναζήτηση τραγουδιού στο iPod 22
- Ρυθμίσεις λειτουργιών 23

Αναπαραγωγή ακίνητων εικόνων 25

- Βασικές λειτουργίες 25
- Επιλογή και αναπαραγωγή αρχείων από τη λίστα ονομάτων αρχείων 26
- Ρυθμίσεις λειτουργιών 26
- Εισαγωγή στις λειτουργίες αναπαραγωγής φωτογραφιών σε διαδοχική προβολή 27

Τηλέφωνο Bluetooth 28

- Λειτουργία μενού σύνδεσης 28
- Λειτουργία μενού τηλεφώνου 30
- Λειτουργίες και περιγραφή 31

Ρυθμίσεις ήχου 32

Ρυθμίσεις συστήματος 34

Ρυθμίσεις ψυχαγωγίας 35

- Προσαρμογή χρώματος φωτισμού 36

Αρχικές ρυθμίσεις 37

- Αυτόματη λειτουργία EQ (αυτόματος ισοσταθμιστής) 38

Άλλες λειτουργίες 41

- Χρήση πηγής AUX 41

- Ενεργοποίηση/απενεργοποίηση των ενδείξεων οθόνης **41**

04 Αναλυτικές οδηγίες

- Αλλαγή λειτουργίας ευρείας οθόνης **42**
- Ρύθμιση αρχείου υποτίτλων για DivX **42**
- Ρύθμιση αναλογίας διαστάσεων εικόνας **43**
- Εμφάνιση κωδικού εγγραφής για DivX® VOD **43**
- Εμφάνιση κωδικού απενεργοποίησης **43**
- Αλλαγή ρυθμίσεων εικόνας **43**

● Πρόσθετες πληροφορίες

- Αντιμετώπιση προβλημάτων **44**
- Μηνύματα σφάλματος **45**
- Ερμηνεία μηνυμάτων σφάλματος αυτόματης ισοστάθμισης **48**
- Λίστα ενδείξεων **48**
- Οδηγίες χειρισμού **49**
- Συμβατότητα συμπίεσμένου ήχου/βίντεο (USB, SD) **51**
- Συμβατότητα με iPod **53**
- Ακολουθία αρχείων ήχου **53**
- Σωστή χρήση της οθόνης **54**
 - Χειρισμός της οθόνης **54**
 - Οθόνη Υγρών Κρυστάλλων (LCD) **54**
 - Φωτισμός LED (light-emitting diode - δίοδος φωτοεκπομπής) **54**
 - Λυχνία φθορισμού **55**
- Πνευματικά δικαιώματα και εμπορικά σήματα **55**
- Προδιαγραφές **57**

ΣΗΜΑΝΤΙΚΕΣ ΟΔΗΓΙΕΣ ΑΣΦΑΛΕΙΑΣ

Διαβάστε όλες τις παρακάτω οδηγίες σχετικά με την οθόνη της συσκευής και φυλάξτε τις σε ασφαλές μέρος σε περίπτωση που θελήσετε στο μέλλον να ανατρέξετε σε αυτές.

- 1 Πριν χρησιμοποιήσετε την οθόνη, διαβάστε προσεκτικά το εγχειρίδιο.
- 2 Φυλάξτε το εγχειρίδιο σε προσιτό σημείο για να μπορείτε εύκολα να ανατρέξετε σε αυτό για πληροφορίες σχετικά με τη λειτουργία και τις οδηγίες ασφάλειας της συσκευής.
- 3 Προσέξτε ιδιαίτερα όλες τις προειδοποιήσεις του εγχειριδίου και ακολουθήστε προσεκτικά τις σχετικές οδηγίες.
- 4 Μην αφήνετε άτομα να χρησιμοποιούν αυτό το σύστημα εάν προηγουμένως δεν έχουν διαβάσει και κατανοήσει τις οδηγίες λειτουργίας.
- 5 Μην εγκαθιστάτε την οθόνη σε σημεία όπου μπορεί (i) να εμποδίζει το οπτικό πεδίο του οδηγού, (ii) να επηρεάζει την απόδοση οποιωνδήποτε συστημάτων χειρισμού ή στοιχείων ασφάλειας του οχήματος, συμπεριλαμβανομένων των αερόσακων, των κουμπιών αλάρμ ή (iii) να επηρεάζει τη δυνατότητα ασφαλούς χειρισμού του οχήματος από τον οδηγό.
- 6 Μην χρησιμοποιείτε την οθόνη εάν υπάρχει ενδεχόμενο να αποσπάσει την προσοχή σας από τον ασφαλή χειρισμό του οχήματος. Τηρείτε πάντα τους κανόνες ασφαλούς οδήγησης, όπως και τους ισχύοντες κανονισμούς κυκλοφορίας. Εάν αντιμετωπίσετε οποιαδήποτε δυσκολία στο χειρισμό του συστήματος ή στην παρακολούθηση της οθόνης, σταθμεύστε το όχημά σας σε ασφαλές σημείο και πραγματοποιήστε τις απαραίτητες ρυθμίσεις.
- 7 Μην ξεχνάτε να φοράτε συνεχώς τη ζώνη ασφαλείας όταν οδηγείτε. Σε περίπτωση ατυχήματος, ο τραυματισμός σας μπορεί

να είναι πολύ πιο σοβαρός εάν δεν φοράτε τη ζώνη ασφαλείας.

- 8 Μην χρησιμοποιείτε ποτέ ακουστικά ενώ οδηγείτε.
- 9 Για λόγους ασφάλειας, ορισμένες λειτουργίες είναι απενεργοποιημένες όταν δεν είναι τραβηγμένο το χειρόφρενο και το όχημα κινείται.
- 10 Ποτέ μη ρυθμίζετε την ένταση ήχου της συσκευής σε τόσο υψηλό επίπεδο ώστε να μην ακούτε τους εξωτερικούς ήχους και τα οχήματα έκτακτης ανάγκης.



ΠΡΟΕΙΔΟΠΟΙΗΣΗ

- Μην επιχειρήσετε να εγκαταστήσετε ή να επισκευάσετε την οθόνη. Η εγκατάσταση ή η επισκευή της οθόνης από μη εκπαιδευμένα άτομα, χωρίς εμπειρία σε ηλεκτρονικές συσκευές και αξεσουάρ αυτοκινήτου, μπορεί να αποβεί επικίνδυνη και να σας εκθέσει σε κίνδυνο ηλεκτροπληξίας ή άλλους κινδύνους.

Για ασφαλή οδήγηση



ΠΡΟΕΙΔΟΠΟΙΗΣΗ

- ΤΟ ΑΝΟΙΧΤΟ ΠΡΑΣΙΝΟ ΚΑΛΩΔΙΟ ΤΗΣ ΣΥΝΔΕΣΗΣ ΤΡΟΦΟΔΟΣΙΑΣ ΠΡΟΟΡΙΖΕΤΑΙ ΓΙΑ ΤΗΝ ΑΝΙΧΝΕΥΣΗ ΤΗΣ ΚΑΤΑΣΤΑΣΗΣ ΣΤΑΘΜΕΥΣΗΣ ΚΑΙ ΠΡΕΠΕΙ ΝΑ ΣΥΝΔΕΕΤΑΙ ΣΤΗΝ ΠΛΕΥΡΑ ΤΡΟΦΟΔΟΣΙΑΣ ΤΟΥ ΔΙΑΚΟΠΤΗ ΤΟΥ ΧΕΙΡΟΦΡΕΝΟΥ. Η ΑΚΑΤΑΛΛΗΛΗ ΣΥΝΔΕΣΗ Ή ΧΡΗΣΗ ΑΥΤΟΥ ΤΟΥ ΚΑΛΩΔΙΟΥ ΜΠΟΡΕΙ ΝΑ ΑΠΟΤΕΛΕΙ ΠΑΡΑΒΙΑΣΗ ΤΗΣ ΙΣΧΥΟΥΣΑΣ ΝΟΜΟΘΕΣΙΑΣ ΚΑΙ ΝΑ ΕΧΕΙ ΩΣ ΑΠΟΤΕΛΕΣΜΑ ΤΗΝ ΠΡΟΚΛΗΣΗ ΣΟΒΑΡΟΥ ΤΡΑΥΜΑΤΙΣΜΟΥ Ή ΖΗΜΙΑΣ.
- Για να αποφύγετε τον κίνδυνο ζημιάς και τραυματισμού καθώς και την ενδεχόμενη παραβίαση της ισχύουσας νομοθεσίας, η μονάδα αυτή δεν προορίζεται για χρήση με οθόνη ορατή από τον οδηγό.

Προφυλάξεις

- Για να αποφύγετε τον κίνδυνο ατυχήματος και την πιθανή ενδεχόμενη παραβίαση της ισχύουσας νομοθεσίας, δεν πρέπει ποτέ να πραγματοποιείται προβολή από την οθόνη που είναι τοποθετημένη στο ταμπλό ενώ το όχημα κινείται.
- Σε ορισμένες χώρες ή πολιτείες, η παρακολούθηση βίντεο εντός του οχήματος, ακόμη και από τους συνεπιβάτες, μπορεί να είναι παράνομη. Όπου ισχύουν τέτοιοι κανονισμοί, πρέπει να τηρούνται.

Εάν προσπαθήσετε να παρακολουθήσετε βίντεο ενώ οδηγείτε, η προειδοποίηση **Viewing of front seat video source while driving is strictly prohibited**. εμφανίζεται στην μπροστινή οθόνη.

Για να παρακολουθήσετε βίντεο στην μπροστινή οθόνη, σταθμεύστε το όχημά σας σε ασφαλές σημείο και τραβήξτε το χειρόφρενο. 

Για να αποφύγετε την εξάντληση της μπαταρίας

Μην σβήνετε τον κινητήρα του οχήματος όταν χρησιμοποιείτε τη μονάδα για να μην εξαντληθεί η μπαταρία.

- Όταν η μονάδα δεν τροφοδοτείται, όπως σε περίπτωση αντικατάστασης της μπαταρίας του οχήματος, ο μικροϋπολογιστής της μονάδας επανέρχεται στην αρχική του κατάσταση. Προτείνεται η δημιουργία αντιγράφων ασφαλείας των δεδομένων ρύθμισης ήχου της μονάδας.



ΠΡΟΕΙΔΟΠΟΙΗΣΗ

Μην χρησιμοποιείτε τη μονάδα σε οχήματα που δεν διαθέτουν θέση ACC στο διακόπτη ανάφλεξης. 

Πριν την έναρξη λειτουργίας



Μην απορρίπτετε το προϊόν μαζί με τα οικιακά σας απορρίμματα. Σύμφωνα με τη νομοθεσία υπάρχει ένα ξεχωριστό σύστημα συλλογής για παλαιά ηλεκτρονικά προϊόντα τα οποία απαιτούν κατάλληλη επεξεργασία, περισυλλογή και ανακύκλωση.

Τα νοικοκυριά στα κράτη μέλη της ΕΕ, στην Ελβετία και τη Νορβηγία μπορούν να επιστρέφουν δωρεάν τα παλαιά ηλεκτρονικά τους προϊόντα σε καθορισμένες εγκαταστάσεις συλλογής ή σε ένα κατάστημα πώλησης (εάν αγοράσετε μια παρόμοια καινούρια).

Για τις χώρες που δεν αναφέρονται παραπάνω, επικοινωνήστε με τις τοπικές αρχές σας για τη σωστή μέθοδο απόρριψης. Με αυτό τον τρόπο θα εξασφαλίσετε ότι το απορριφθέν προϊόν σας θα υποστεί την κατάλληλη επεξεργασία, ανάκτηση και ανακύκλωση και με αυτό τον τρόπο θα αποτρέψετε τις πιθανές αρνητικές επιπτώσεις στο περιβάλλον και την ανθρώπινη υγεία.

Σχετικά με αυτή τη μονάδα

Οι συχνότητες συντονισμού του ραδιοφωνικού δέκτη αυτής της μονάδας έχουν ρυθμιστεί για χρήση στη Δυτική Ευρώπη, την Ασία, τη Μέση Ανατολή, την Αφρική και την Ωκεανία. Η χρήση σε άλλες περιοχές μπορεί να έχει ως αποτέλεσμα κακή λήψη. Η λειτουργία RDS (σύστημα ραδιοφωνικών δεδομένων) μπορεί να χρησιμοποιηθεί μόνο σε περιοχές με σταθμούς FM που εκπέμπουν σήματα RDS.

ΠΡΟΣΟΧΗ

- Μην αφήνετε τη μονάδα να έρθει σε επαφή με υγρά. Υπάρχει κίνδυνος ηλεκτροπληξίας. Επίσης, η επαφή με υγρά μπορεί να προκαλέσει ζημιά στη μονάδα, έκλυση καπνού και υπερθέρμανση.
- Το Pioneer CarStereo-Pass προορίζεται για χρήση μόνο στη Γερμανία.
- Να διατηρείτε πάντοτε την ένταση του ήχου σε χαμηλό επίπεδο ώστε να είστε σε θέση να ακούτε τους ήχους του περιβάλλοντος.
- Αποφύγετε την έκθεση στην υγρασία.
- Εάν η μπαταρία αποσυνδεθεί ή αποφορτιστεί, οι αποθηκευμένες ρυθμίσεις διαγράφονται.

Περιβάλλον λειτουργίας

Η μονάδα πρέπει να χρησιμοποιείται μέσα στα όρια θερμοκρασίας που ακολουθούν. Εύρος θερμοκρασίας λειτουργίας: -10 °C έως +60 °C
Θερμοκρασία δοκιμής EN300328 ETC: -20 °C και +55 °C

Σε περίπτωση προβλήματος

Σε περίπτωση που το προϊόν δεν λειτουργεί κανονικά, παρακαλούμε επικοινωνήστε με έναν αντιπρόσωπο της εταιρείας ή με το πλησιέστερο εξουσιοδοτημένο Κέντρο Σέρβις της Pioneer.

Επανεκκίνηση του μικροεπεξεργαστή

Η επανεκκίνηση του μικροεπεξεργαστή είναι απαραίτητη στις ακόλουθες περιπτώσεις:

- Πριν τη χρήση της μονάδας για πρώτη φορά μετά την εγκατάσταση
- Εάν η μονάδα δεν λειτουργεί σωστά
- Όταν εμφανίζονται ασυνήθιστα ή λανθασμένα μηνύματα στην οθόνη

Πριν την έναρξη λειτουργίας

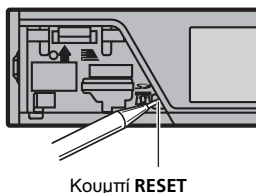

Κουμπί RESET

- 1 Αφαιρέστε την πρόσοψη.
- 2 Πατήστε RESET με την άκρη ενός στυλό ή άλλο αιχμηρό αντικείμενο. ▣

Λειτουργία επίδειξης

👉 Σημαντικό

Εάν το κόκκινο καλώδιο (ACC) της μονάδας δεν συνδεθεί με έναν ακροδέκτη του διακόπτη ανάφλεξης που καθορίζει την εκκίνηση/παύση της λειτουργίας του κινητήρα, μπορεί να προκληθεί εξάντληση της μπαταρίας του αυτοκινήτου.

Η επίδειξη αρχίζει αυτόματα όταν ο διακόπτης ανάφλεξης τεθεί σε θέση ACC ή ON ενώ η μονάδα είναι απενεργοποιημένη. Η απενεργοποίηση της μονάδας δεν ακυρώνει τη λειτουργία επίδειξης. Για να ακυρώσετε τη λειτουργία επίδειξης, επιλέξτε τη σχετική λειτουργία στο μενού αρχικών ρυθμίσεων. Η εκτέλεση της επίδειξης με το διακόπτη ανάφλεξης στη θέση ACC μπορεί να προκαλέσει εξάντληση της μπαταρίας. Ανατρέξτε στην ενότητα **Demonstration** (ρύθμιση λειτουργίας επίδειξης) στη σελίδα 37. ▣

Σχετικά με το παρόν εγχειρίδιο

Το εγχειρίδιο αυτό περιγράφει τις λειτουργίες τόσο του MVH-8200BT όσο και του MVH-8200. Μόνο το MVH-8200BT διαθέτει λειτουργίες bluetooth, ως εκ τούτου τα αναφερόμενα σε αυτές τις λειτουργίες δεν έχουν εφαρμογή στο MVH-8200.

Στις οδηγίες που ακολουθούν, οι μνήμες USB, οι συσκευές αναπαραγωγής USB και οι κάρτες μνήμης SD αναφέρονται ως “εξωτερικές συσκευές αποθήκευσης (USB, SD)”. Εάν γίνεται λόγος μόνο για μνήμες USB και συσκευές αναπαραγωγής USB, αυτές θα αναφέρονται συνολικά ως “συσκευές αποθήκευσης USB”.

Σε αυτό το εγχειρίδιο, τα iPod και iPhone θα αναφέρονται ως “iPod”. ▣

Κύρια μονάδα

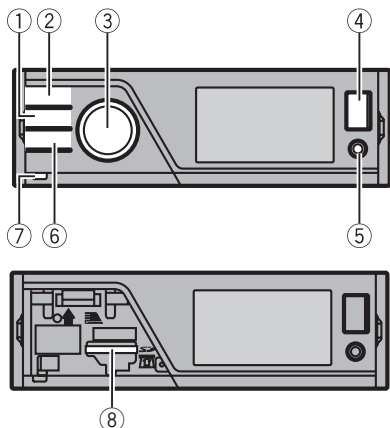

Εξάρτημα	Εξάρτημα
① HOME	Υποδοχή AUX (υποδοχή στερεοφωνικού ήχου/βίντεο 3,5 χιλιοστών) Υποδοχή μικροφώνου για υπολογισμό αυτόματης ισοστάθμισης
② SRC/OFF	↔ (πίσω/ απενεργοποίηση απεικόνισης)
③ MULTI-CONTROL (M.C.)	⑦ Κουμπί αφαίρεσης
④ Θύρα USB	Υποδοχή κάρτας μνήμης SD Αφαιρέστε την πρόσοψη για να αποκτήσετε πρόσβαση στην υποδοχή της κάρτας μνήμης SD.

⚠ ΠΡΟΣΟΧΗ

Χρησιμοποιήστε ένα προαιρετικό καλώδιο USB της Pioneer (CD-U50E) για να συνδέσετε τη συσκευή αναπαραγωγής ήχου/αποθήκευσης USB, καθώς οι απευθείας συνδεδεμένες

συσκευές θα προεξέχουν από τη μονάδα και αυτό μπορεί να είναι επικίνδυνο.

Μη χρησιμοποιείτε μη εγκεκριμένα προϊόντα. ■

Προαιρετικό τηλεχειριστήριο

Το τηλεχειριστήριο CD-R320 πωλείται ξεχωριστά.

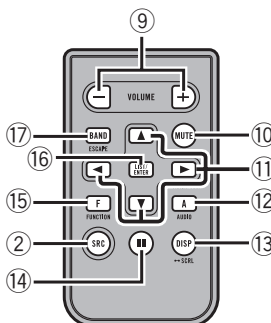

Εξάρτημα	Περιγραφή
⑨ +/- (VOLUME)	Πατήστε για αύξηση ή μείωση της έντασης του ήχου.
⑩ MUTE	Πατήστε για σίγαση. Πατήστε ξανά για επαναφορά του ήχου.
⑪ ▲/▼/◀▶	Πατήστε τα πλήκτρα για να επιλέξετε μη αυτόματη αναζήτηση, γρήγορη μετακίνηση προς τα εμπρός ή προς τα πίσω και αναζήτηση κομματιών. Μπορείτε να τα χρησιμοποιήσετε και για τον έλεγχο λειτουργιών.
⑫ AUDIO	Πατήστε το πλήκτρο για να επιλέξετε μια λειτουργία ήχου.
⑬ DISP/SCRL	Πατήστε το πλήκτρο για να επιλέξετε μεταξύ των διάφορων απεικονίσεων για την πηγή ήχου. Πατήστε το πλήκτρο για να επιλέξετε τη βασική οθόνη ή την οθόνη εικόνας για την πηγή βίντεο. <ul style="list-style-type: none"> Εάν είναι απενεργοποιημένη η ρύθμιση φόντου στο μενού ψαχαγωγίας, μπορείτε να εναλλάσσετε μεταξύ της βασικής οθόνης και της οθόνης εικόνας.

Λειτουργία της μονάδας

Εξάρτημα	Περιγραφή
14 II	Πατήστε για παύση ή συνέχιση της αναπαραγωγής.
15 FUNCTION	Πατήστε το πλήκτρο για να επιλέξετε μεταξύ των διαφορετικών λειτουργιών.
16 LIST/ENTER	Πατήστε το πλήκτρο για να εμφανιστεί η λίστα, ανάλογα με την πηγή. Ενώ βρίσκεστε στο μενού λειτουργίας, πατήστε το πλήκτρο για τον έλεγχο λειτουργιών.
17 BAND/ESCAPE	Πατήστε το πλήκτρο για να επιλέξετε ανάμεσα σε τρεις μπάντες FM και τις μπάντες MW/LW. Κατά την αναπαραγωγή περιεχομένου από εξωτερικές συσκευές αποθήκευσης που περιέχουν έναν συνδυασμό διάφορων τύπων αρχείων πολυμέσων, πατήστε το πλήκτρο για εναλλαγή μεταξύ των τύπων αρχείων πολυμέσων που μπορείτε να αναπαραγάγετε. Music (συμπιεσμένος ήχος)— Video (αρχεία βίντεο DivX)— Photo (αρχεία εικόνας JPEG) Πατήστε το πλήκτρο για να επιστρέψετε στην κανονική οθόνη από το μενού λίστας/λειτουργιών. Πατήστε το πλήκτρο για να ακυρώσετε το μενού αρχικών ρυθμίσεων.



Βασικές λειτουργίες

Σημαντικό

- Αφαιρείτε και τοποθετείτε την πρόσοψη με προσοχή.
- Προφυλάξτε την πρόσοψη από έντονους κραδασμούς.
- Μην αφήνετε την πρόσοψη εκτεθειμένη απευθείας στην ηλιακή ακτινοβολία και σε υψηλές θερμοκρασίες.
- Για την αποφυγή πρόκλησης βλαβών στη συσκευή ή στο εσωτερικό του οχήματος, αποσυνδέστε όλα τα καλώδια και τις

συσκευές που είναι συνδεδεμένα στην πρόσοψη, πριν την αφαιρέσετε.

Αφαίρεση της πρόσοψης για προστασία της συσκευής από κλοπή

- 1 Πατήστε το κουμπί αφαίρεσης για να βγει η πρόσοψη από τη θέση της.
- 2 Συγκρατήστε την πρόσοψη και αφαιρέστε την.
- 3 Πάντοτε να τοποθετείτε την πρόσοψη που αφαιρέσατε σε μια προστατευτική θήκη.

Επανατοποθέτηση της πρόσοψης

- 1 Σύρετε την πρόσοψη προς τα πάνω μέχρι να κουμπώσει.
Η πρόσοψη και η κύρια μονάδα συνδέονται στην άνω πλευρά. Βεβαιωθείτε ότι η πρόσοψη έχει συνδεθεί σωστά με την κύρια μονάδα.

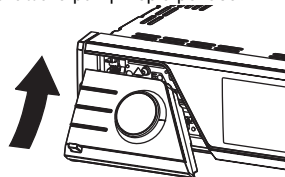

- 2 Πιέστε την κάτω πλευρά της πρόσοψης μέχρι να εφαρμόσει καλά στη θέση της.
Εάν η πρόσοψη δεν τοποθετηθεί σωστά στην κύρια μονάδα, προσπαθήστε ξανά. Προσέξτε όμως γιατί μπορεί να προκληθεί ζημιά στην πρόσοψη εάν ασκήσετε υπερβολική δύναμη κατά την τοποθέτησή της.

Ενεργοποίηση της μονάδας

- 1 Πατήστε τα κουμπιά **SRC/OFF** για να ενεργοποιήσετε τη μονάδα.

Απενεργοποίηση της μονάδας

- 1 Πατήστε και κρατήστε πατημένο το κουμπί **SRC/OFF** μέχρι να απενεργοποιηθεί η μονάδα.

Επιλογή πηγής

- 1 Πατήστε **SRC/OFF** για να επιλέξετε διαδοχικά: **Radio** (ραδιοφωνικός δέκτης)—**USB** (συσκευή αποθήκευσης USB)/**iPod** (iPod συνδεδεμένο με χρήση εισόδου USB)—**SD** (κάρτα μνήμης SD)—**AUX** (AUX)

Ρύθμιση της έντασης

- 1 Περιστρέψτε το κουμπί **M.C.** για να ρυθμίσετε την ένταση.

Λειτουργία της μονάδας

Σημείωση

Όταν το μπλε/λευκό καλώδιο της μονάδας συνδέεται με τον ακροδέκτη ελέγχου της ηλεκτρικής κεραίας, η κεραία του οχήματος ανοίγει με την ενεργοποίηση της πηγής. Για να κλείσει η κεραία, απενεργοποιήστε την πηγή. 

Βασικές λειτουργίες μενού

Μπορείτε να επιλέξετε επιλογή πηγής, λειτουργία καταλόγου, ρύθμιση ήχου, κλπ., χρησιμοποιώντας το κουμπί **HOME**.

1 Πατήστε **HOME**.

2 Πιέστε το **M.C.** προς τα επάνω ή προς τα κάτω για να αλλάξετε το στοιχείο του μενού.

Home (αρχικό μενού)—**Custom** (προσαρμοσμένο μενού)—**Phone** (μενού τηλεφώνου)

- Το μενού τηλεφώνου είναι διαθέσιμο μόνο για το MVH-8200BT.

3 Περιστρέψτε το **M.C.** για να επιλέξετε το στοιχείο του μενού.

Μετά την επιλογή, εκτελέστε τις παρακάτω διαδικασίες.

Home (αρχικό μενού)

Source (επιλογή πηγής)

- 1 Πατήστε **M.C.** για να εμφανιστεί η λειτουργία ρύθμισης.
- 2 Χρησιμοποιήστε το κουμπί **M.C.** για να επιλέξετε το επιθυμητό όνομα πηγής. Περιστρέψτε το για να αλλάξετε πηγή. Πατήστε το για να πραγματοποιήσετε επιλογή. Για τις πηγές που μπορείτε να επιλέξετε, ανατρέξτε στην ενότητα *Επιλογή πηγής* στην προηγούμενη σελίδα.

List (λειτουργία μενού λίστας)

- 1 Πατήστε **M.C.** για να εμφανιστεί η λίστα. Πατήστε το για να εμφανιστεί η λίστα φακέλων, η λίστα αρχείων ή η λίστα αποθηκευμένων καναλιών, ανάλογα με την πηγή αναπαραγωγής.

Audio (ρύθμιση του μενού ήχου)

- 1 Πατήστε **M.C.** για να εμφανιστεί το μενού ήχου. Ανατρέξτε στην ενότητα *Ρυθμίσεις ήχου* στη σελίδα 32.

System (ρύθμιση του μενού συστήματος)

- 1 Πατήστε **M.C.** για να εμφανιστεί το μενού συστήματος. Ανατρέξτε στην ενότητα *Ρυθμίσεις συστήματος* στη σελίδα 34.

Entertainment (ρύθμιση του μενού ψυχαγωγίας)

- 1 Πατήστε **M.C.** για να εμφανιστεί το μενού ψυχαγωγίας. Ανατρέξτε στην ενότητα *Ρυθμίσεις ψυχαγωγίας* στη σελίδα 35.

Custom (προσαρμοσμένο μενού)

Μπορείτε να επιλέξετε μενού μέσα σε κάθε μενού (μενού λειτουργιών ήχου, κλπ.) και να τα καταχωρήσετε σε αυτό το προσαρμοσμένο μενού.

Ανατρέξτε στην ενότητα *Προσαρμογή μενού* στην επόμενη σελίδα.

Εμφανίζεται το προσαρμοσμένο μενού.

- 1 Πατήστε **M.C.** για να εμφανιστεί η λειτουργία ρύθμισης.

Phone (μενού τηλεφώνου)

Εμφανίζεται το μενού τηλεφώνου. Ανατρέξτε στην ενότητα *Λειτουργία μενού τηλεφώνου* στη σελίδα 30.

Λειτουργίες μενού, κοινές για ρυθμίσεις λειτουργιών / ρυθμίσεις ήχου / αρχικές ρυθμίσεις / λίστες

Επιστροφή στην προηγούμενη οθόνη
Επιστροφή στην προηγούμενη λίστα/κατηγορία (στο φάκελο/κατηγορία που βρίσκεται ένα επίπεδο υψηλότερα)

- 1 Πατήστε .



Λειτουργία της μονάδας

Προσαρμογή μενού

Μπορείτε να καταχωρήσετε στοιχεία μενού που χρησιμοποιείτε συχνά σε ένα προσαρμοσμένο μενού.

- Οι στήλες μενού που μπορείτε να καταχωρήσετε εμφανίζονται σε κυκλικές ενδείξεις.

1 Προβάλλετε στήλες μενού για καταχώρηση.

2 Πιέστε προς τα δεξιά το κουμπί M.C. και κρατήστε το πατημένο για να καταχωρήσετε τη στήλη μενού.

Οι στήλες μενού που έχετε καταχωρήσει εμφανίζονται σε μεγάλες, κυκλικές ενδείξεις.

3 Εμφανίστε το προσαρμοσμένο μενού και επιλέξτε ένα καταχωρημένο μενού.

Ανατρέξτε στην ενότητα *Βασικές λειτουργίες μενού* στην προηγούμενη σελίδα.

Σημείωση

Μπορείτε να καταχωρήσετε έως 12 στήλες.

Ακύρωση καταχωρημένου μενού

1 Εμφανίστε το προσαρμοσμένο μενού και επιλέξτε ένα καταχωρημένο μενού.

Ανατρέξτε στην ενότητα *Βασικές λειτουργίες μενού* στην προηγούμενη σελίδα.

2 Πιέστε και κρατήστε το κουμπί M.C. προς τα δεξιά για να ακυρώσετε το καταχωρημένο μενού. 

Σχετικά με τις πληροφορίες καθοδήγησης

Η συσκευή αυτή εμφανίζει πληροφορίες καθοδήγησης σχετικά με τον τρόπο χρήσης του κουμπιού M.C. για κάθε λειτουργία.







1 Εμφανίστε το μενού συστήματος.

Ανατρέξτε στην ενότητα *Βασικές λειτουργίες μενού* στην προηγούμενη σελίδα.

2 Χρησιμοποιήστε το M.C. για να επιλέξετε Guide Info.

Περιστρέψτε το για να αλλάξετε το στοιχείο του μενού. Πατήστε το για επιλογή.

Εμφανίζονται οι πληροφορίες καθοδήγησης.

Περιγραφή	
	Περιστρέψτε το κουμπί M.C.
	Πιέστε το κουμπί M.C. προς τα επάνω ή προς τα κάτω.
	Πιέστε το κουμπί M.C. προς τα αριστερά ή προς τα δεξιά.
	Πατήστε M.C.
	Πατήστε και κρατήστε πατημένο το κουμπί M.C.
	Πιέστε το κουμπί M.C. προς τα πάνω.
	Πιέστε το κουμπί M.C. προς τα κάτω.
	Πιέστε προς τα επάνω το κουμπί M.C. και κρατήστε το πατημένο.

- Πατήστε M.C. για να εμφανιστεί η επόμενη σελίδα. 

Χρήση τηλεφώνου Bluetooth

Αυτή η λειτουργία είναι διαθέσιμη μόνο για το MVH-8200BT.

Σημαντικό

- Δεδομένου ότι η μονάδα βρίσκεται σε κατάσταση αναμονής για σύνδεση με το κινητό σας τηλέφωνο μέσω της ασύρματης τεχνολογίας Bluetooth, η χρήση της μονάδας όταν ο κινητήρας του αυτοκινήτου είναι σβηστός μπορεί να προκαλέσει εξάντληση της μπαταρίας.

Λειτουργία της μονάδας

- Οι λειτουργίες διαφέρουν ανάλογα με τον τύπο του κινητού τηλεφώνου.
- Οι προηγμένες λειτουργίες που απαιτούν την προσοχή σας, όπως η πληκτρολόγηση αριθμών στην οθόνη, η χρήση του ευρετηρίου κλπ., απαγορεύονται στη διάρκεια της οδήγησης. Για να εκτελέσετε αυτές τις λειτουργίες, σταθμεύστε το όχημα σε ασφαλές σημείο.

Ρύθμιση για κλήσεις ανοικτής συνομιλίας

Για να χρησιμοποιήσετε τη λειτουργία κλήσεων ανοικτής συνομιλίας, πρέπει να ρυθμίσετε τη μονάδα για χρήση με το κινητό σας τηλέφωνο.

- 1 Σύνδεση
Χρησιμοποιήστε το μενού σύνδεσης τηλεφώνου Bluetooth. Ανατρέξτε στην ενότητα *Λειτουργία μενού σύνδεσης* στη σελίδα 28.
- 2 Ρυθμίσεις λειτουργιών
Χρησιμοποιήστε το μενού σύνδεσης τηλεφώνου Bluetooth. Ανατρέξτε στην ενότητα *Λειτουργία μενού τηλεφώνου* στη σελίδα 30.

Εναλλαγή μεταξύ κλήσεων που βρίσκονται σε αναμονή

- 1 Πιέστε το κουμπί **M.C.** προς τα πάνω.

Τερματισμός κλήσης που βρίσκεται σε αναμονή

- 1 Πιέστε προς τα κάτω το κουμπί **M.C.**

Προσαρμογή της έντασης ακρόασης ήχου της άλλης πλευράς

- 1 Πιέστε το κουμπί **M.C.** προς τα αριστερά ενώ μιλάτε στο τηλέφωνο.

Ενεργοποίηση ή απενεργοποίηση της ιδιωτικής λειτουργίας

- 1 Πιέστε και κρατήστε το κουμπί **M.C.** προς τα επάνω ενώ μιλάτε στο τηλέφωνο.



Σημειώσεις

- Εάν έχετε επιλέξει κατάσταση ιδιωτικής λειτουργίας στο κινητό σας, η λειτουργία ανοικτής συνομιλίας ίσως να μην είναι διαθέσιμη.
- Στην οθόνη εμφανίζεται ο εκτιμώμενος χρόνος της συνομιλίας (μπορεί να διαφέρει ελάχιστα από τον πραγματικό χρόνο διάρκειας της κλήσης). ■

Βασικές λειτουργίες

Πραγματοποίηση κλήσης

- 1 Ανατρέξτε στην ενότητα *Λειτουργία μενού τηλεφώνου* στη σελίδα 30.

Λήψη εισερχόμενης κλήσης

- 1 Όταν λάβετε μια κλήση, πατήστε **M.C.**
 - Μπορείτε επίσης να πραγματοποιήσετε αυτήν την ενέργεια, πιέζοντας προς τα επάνω το κουμπί **M.C.**

Τερματισμός κλήσης

- 1 Πατήστε **M.C.**

Απόρριψη εισερχόμενης κλήσης

- 1 Όταν λάβετε μια κλήση, πιέστε προς τα κάτω το κουμπί **M.C.**

Λήψη κλήσης που βρίσκεται σε αναμονή

- 1 Όταν λάβετε μια κλήση, πατήστε **M.C.**
 - Μπορείτε επίσης να πραγματοποιήσετε αυτήν την ενέργεια, πιέζοντας προς τα επάνω το κουμπί **M.C.**

Λειτουργία της μονάδας

Ραδιόφωνο

Βασικές λειτουργίες

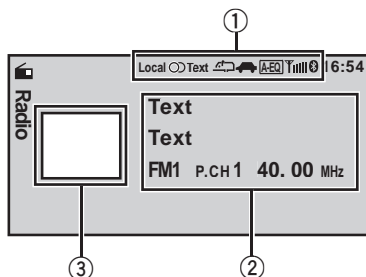

- ① Περιοχή εμφάνισης ενδείξεων
Ανατρέξτε στην ενότητα *Λίστα ενδείξεων* στη σελίδα 48.
- ② Περιοχή πληροφοριών κειμένου
 - Όνομα PTY
 - Όνομα προγράμματος
 - Ένδειξη ζώνης/αποθηκευμένου σταθμού/συχνότητας
- ③ Προβολή εικόνας πηγής

Μη αυτόματος συντονισμός (βήμα προς βήμα)

- ① Πιέστε το κουμπί **M.C.** προς τα αριστερά ή προς τα δεξιά.

Αναζήτηση

- ① Πιέστε και κρατήστε πατημένο το πλήκτρο **M.C.** προς τα αριστερά ή προς τα δεξιά και στη συνέχεια αφήστε το. Μπορείτε να ακυρώσετε το συντονισμό αναζήτησης πιέζοντας το κουμπί **M.C.** προς τα αριστερά ή προς τα δεξιά. Μπορείτε να παραλείψετε σταθμούς πιέζοντας και κρατώντας πατημένο το κουμπί **M.C.** προς τα αριστερά ή προς τα δεξιά. Ο συντονισμός αναζήτησης ξεκινά μόλις αφήσετε το κουμπί **M.C.**

Σημείωση

Η λειτουργία AF (αναζήτηση εναλλακτικών συχνοτήτων) της συσκευής ενεργοποιείται και απενεργοποιείται. Η λειτουργία AF πρέπει να είναι απενεργοποιημένη σε κανονική λειτουργία συντονισμού (ανατρέξτε την επόμενη σελίδα).

Χρήση της λειτουργίας αναζήτησης PI

Εάν ο ραδιοφωνικός δέκτης δεν βρίσκει ένα σταθμό ή εάν η ποιότητα της λήψης δεν είναι καλή, η συσκευή αναζητά αυτόματα ένα διαφορετικό σταθμό με τον ίδιο τύπο προγράμματος. Κατά την αναζήτηση, εμφανίζεται η ένδειξη **PI SEEK** και ο ήχος απενεργοποιείται.

Χρήση αυτόματης αναζήτησης PI για αποθηκευμένους σταθμούς

Όταν δεν είναι δυνατή η ανάκληση αποθηκευμένων σταθμών, η μονάδα μπορεί να ρυθμιστεί ώστε να πραγματοποιεί αναζήτηση PI κατά την ανάκληση αποθηκευμένων σταθμών.

- Η ρύθμιση αυτόματης αναζήτησης PI είναι απενεργοποιημένη από προεπιλογή. Ανατρέξτε στην ενότητα **Auto PI** (αυτόματη αναζήτηση PI) στη σελίδα 37.

Αποθήκευση και ανάκληση σταθμών

Μπορείτε να αποθηκεύσετε εύκολα μέχρι έξι σταθμούς για κάθε ζώνη συχνοτήτων ως προγραμματισμένους.

Χρήση της οθόνης αποθηκευμένων σταθμών

- ① Πιέστε το κουμπί **M.C.** προς τα επάνω ή προς τα κάτω για να εμφανιστεί η οθόνη αποθηκευμένων σταθμών.
- ② Πιέστε το κουμπί **M.C.** προς τα επάνω ή προς τα κάτω μέχρι να εμφανιστεί η επιθυμητή ζώνη (**FM1**, **FM2**, **FM3** για FM ή **MW/LW**).
- ③ Χρησιμοποιήστε το κουμπί **M.C.** για να αποθηκεύσετε την επιλεγμένη συχνότητα στη μνήμη. Περιστρέψτε το για να αλλάξετε τον αριθμό αποθηκευμένου σταθμού. Πατήστε και κρατήστε το πατημένο για να αποθηκεύσετε το σταθμό.
- ④ Χρησιμοποιήστε το κουμπί **M.C.** για να επιλέξετε τον επιθυμητό σταθμό. Περιστρέψτε το για να αλλάξετε το σταθμό. Πατήστε το για να πραγματοποιήσετε επιλογή. Μπορείτε επίσης να εμφανίσετε την οθόνη αποθηκευμένων σταθμών πατώντας **HOME**. Ανατρέξτε στην ενότητα *Βασικές λειτουργίες μενού* στη σελίδα 10.

Ρυθμίσεις λειτουργιών

1 Πατήστε M.C. για να εμφανιστεί το μενού λειτουργιών.

2 Περιστρέψτε το κουμπί M.C. για να επιλέξετε μια λειτουργία.

Μετά την επιλογή, εκτελέστε τις παρακάτω διαδικασίες για να ρυθμίσετε τη λειτουργία.

BSM (απομνημόνευση βέλτιστων σταθμών)

Η λειτουργία BSM (απομνημόνευση βέλτιστων σταθμών) αποθηκεύει αυτόματα κατά σειρά έντασης τις έξι συχνότερες εκπομπές με το ισχυρότερο σήμα.

- 1 Πατήστε **M.C.** για να ενεργοποιηθεί η λειτουργία BSM.
Για να ακυρώσετε τη διαδικασία, πατήστε ξανά **M.C.**

Regional (τοπική λήψη)

Όταν χρησιμοποιείται η λειτουργία AF, η τοπική λειτουργία περιορίζει την επιλογή σταθμών σε αυτούς που εκπέμπουν τοπικά.

- 1 Πατήστε **M.C.** για να ενεργοποιήσετε / απενεργοποιήσετε την τοπική λειτουργία.

Local (συντονισμός τοπικής αναζήτησης)

Η λειτουργία συντονισμού τοπικής αναζήτησης επιτρέπει το συντονισμό μόνο σε ραδιοφωνικούς σταθμούς με αρκετά ισχυρό σήμα, εξασφαλίζοντας καλύτερη λήψη.

- 1 Πατήστε **M.C.** για να εμφανιστεί η λειτουργία ρύθμισης.
- 2 Περιστρέψτε το κουμπί **M.C.** για να επιλέξετε την επιθυμητή ρύθμιση.
FM: **Off—Level1—Level2—Level3—Level4**
MW/LW: **Off—Level1—Level2**

Όσο μεγαλύτερος ο αριθμός, τόσο υψηλότερο το επίπεδο. Εάν επιλέξετε το υψηλότερο επίπεδο πραγματοποιείται η λήψη μόνο των σταθμών με ισχυρό σήμα, ενώ οι χαμηλότερες ρυθμίσεις επιτρέπουν τη λήψη σταθμών με ασθενέστερο σήμα.

- 3 Πατήστε **M.C.** για να επιβεβαιώσετε την επιλογή σας.

PTY search (επιλογή τύπου προγράμματος)

Μπορείτε να συντονιστείτε σε ένα σταθμό χρησιμοποιώντας τις πληροφορίες PTY (τύπου προγράμματος).

- 1 Πατήστε **M.C.** για να εμφανιστεί η λειτουργία ρύθμισης.
- 2 Περιστρέψτε το κουμπί **M.C.** για να επιλέξετε την επιθυμητή ρύθμιση.
News&Info—Popular—Classics—Others
- 3 Πατήστε **M.C.** για να ξεκινήσει η αναζήτηση.
Η μονάδα αναζητά ένα σταθμό που εκπέμπει το συγκεκριμένο τύπο προγράμματος. Όταν βρεθεί ο σταθμός, εμφανίζεται το όνομα του προγράμματος.

Για περισσότερες πληροφορίες σχετικά με τις πληροφορίες PTY (κωδικός αναγνώρισης τύπου προγράμματος), ανατρέξτε στην ενότητα που ακολουθεί, την επόμενη σελίδα.

Το πρόγραμμα ορισμένων σταθμών μπορεί να διαφέρει από το πρόγραμμα που δηλώνουν οι μεταδιδόμενες πληροφορίες PTY.

Εάν κανένας σταθμός δεν εκπέμπει τον τύπο προγράμματος που αναζητήσατε, εμφανίζεται το μήνυμα **Not Found** για τέσσερα δευτερόλεπτα περίπου και, στη συνέχεια, ο ραδιοφωνικός δέκτης επανασυντονίζεται στον αρχικό σταθμό.

Traffic Announce (αναμονή κυκλοφοριακών ανακοινώσεων)

Η λειτουργία TA (αναμονή κυκλοφοριακών ανακοινώσεων) σας επιτρέπει να λαμβάνετε αυτόματα ανακοινώσεις σχετικά με την κυκλοφορία, ανεξάρτητα από την πηγή που ακούτε.

- 1 Πατήστε **M.C.** για να ενεργοποιήσετε ή να απενεργοποιήσετε τη λειτουργία αναμονής κυκλοφοριακών ανακοινώσεων.

Alternative FREQ (αναζήτηση εναλλακτικών συχνοτήτων)

Εάν ο ραδιοφωνικός δέκτης δεν έχει καλή λήψη, η συσκευή αναζητά αυτόματα ένα διαφορετικό σταθμό στο ίδιο δίκτυο.

- 1 Πατήστε **M.C.** για να ενεργοποιήσετε ή να απενεργοποιήσετε τη λειτουργία AF.

News Interrupt (διακοπή εκπομπής ειδήσεων)

Όταν ένας σταθμός με κωδικό PTY εκπέμπει ειδήσεις, η μονάδα μπορεί να μεταβεί αυτόματα στο συγκεκριμένο σταθμό. Όταν τελειώσει η εκπομπή ειδήσεων, συνεχίζεται η λήψη του προηγούμενου προγράμματος.

- 1 Πατήστε **M.C.** για να ενεργοποιήσετε ή να απενεργοποιήσετε τη λειτουργία ΕΙΔΗΣΕΩΝ.

Λειτουργία της μονάδας

Radio Text (εμφάνιση ραδιοφωνικού κειμένου)

Αυτός ο δέκτης μπορεί να εμφανίζει δεδομένα ραδιοφωνικού κειμένου που εκπέμπονται από σταθμούς RDS, όπως είναι οι πληροφορίες σταθμού, ο τίτλος του τραγουδιού που αναμεταδίδεται, καθώς και το όνομα του καλλιτέχνη.

- Ο δέκτης αποθηκεύει αυτόματα τις τρεις πρόσφατες εκπομπές ραδιοφωνικού κειμένου που έχουν ληφθεί, αντικαθιστώντας το παλαιότερο κείμενο με το νεότερο κείμενο.
- 1 Πατήστε **M.C.** για εμφάνιση του ραδιοφωνικού κειμένου. Εμφανίζεται το ραδιοφωνικό κείμενο του σταθμού που ακούτε.
 - 2 Περιστρέψτε το κουμπί **M.C.** για να ανακαλέσετε τα τρία πιο πρόσφατα ραδιοφωνικά κείμενα. Ανατρέξτε στην ενότητα *Αποθήκευση και ανάκληση ραδιοφωνικού κειμένου* σ' αυτή την σελίδα.

Εάν δεν υπάρχουν δεδομένα ραδιοφωνικού κειμένου στη μνήμη, στην οθόνη δεν θα υπάρξει καμία αλλαγή.



Σημειώσεις

- Αν είναι επιλεγμένη η ζώνη MW/LW, είναι διαθέσιμες μόνο οι λειτουργίες **BSM** ή **Local**.
- Η λειτουργία ολοκληρώνεται ακόμη και αν το μενού ακυρωθεί προτού επιβεβαιωθεί.

Αποθήκευση και ανάκληση ραδιοφωνικού κειμένου

Μπορείτε να αποθηκεύετε τα δεδομένα έως και έξι ραδιοφωνικών κειμένων.

1 Εμφανίστε το ραδιοφωνικό κείμενο που θέλετε να αποθηκεύσετε στη μνήμη. Ανατρέξτε στην ενότητα *Radio Text (εμφάνιση ραδιοφωνικού κειμένου)* σ' αυτή την σελίδα.

2 Πατήστε M.C. Εμφανίζεται η οθόνη αποθηκευμένων σταθμών.

3 Χρησιμοποιήστε το κουμπί M.C. για να αποθηκεύσετε το επιλεγμένο ραδιοφωνικό κείμενο στη μνήμη.

Περιστρέψτε το για να αλλάξετε τον αριθμό αποθηκευμένου σταθμού. Πατήστε και κρατήστε το πατημένο για να αποθηκεύσετε το σταθμό.

4 Χρησιμοποιήστε το κουμπί M.C. για να επιλέξετε το επιθυμητό ραδιοφωνικό κείμενο.

Περιστρέψτε το για να αλλάξετε το ραδιοφωνικό κείμενο. Πατήστε το για επιλογή.

Λίστα PTY

News&Info

News (Ειδήσεις), **Affairs** (Επίκαιρα θέματα), **Info** (Πληροφορίες), **Sport** (Σπορ), **Weather** (Καιρός), **Finance** (Οικονομία)

Popular

Pop Mus (Ποπ μουσική), **Rock Mus** (Ροκ μουσική), **Easy Mus** (Ήρεμη μουσική), **Oth Mus** (Άλλο είδος μουσικής), **Jazz** (Τζαζ), **Country** (Μουσική κάντρι), **Nat Mus** (Εθνικ μουσική), **Oldies** (Παλιά μουσική), **Folk mus** (Φολκ μουσική)

Classics

L. Class (Ελαφρά κλασσική μουσική), **Classic** (Κλασσική μουσική)

Others

Educate (Επιμορφωτικές εκπομπές), **Drama** (Δράμα), **Culture** (Πολιτισμός), **Science** (Επιστήμες), **Varied** (Διάφορα), **Children** (Παιδικά), **Social** (Κοινωνικά θέματα), **Religion** (Θρησκεία), **Phone In** (Τηλεφωνικές εκπομπές), **Touring** (Ταξίδια), **Leisure** (Αναψυχή), **Document** (Ντοκιμαντέρ)



Αναπαραγωγή κινούμενων εικόνων

Βασικές λειτουργίες

Εάν συνδέσετε στη μονάδα ένα iPod με δυνατότητα αναπαραγωγής βίντεο χρησιμοποιώντας ένα καλώδιο σύνδεσης, όπως το CD-IU50V (πωλείται ξεχωριστά), μπορείτε να δείτε τα περιεχόμενα βίντεο του iPod επιλέγοντας την πηγή **iPod**. Δεν χρειάζεται να αλλάξετε τη ρύθμιση **AUX**.

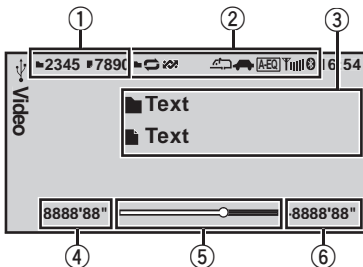

Μπορείτε να αλλάζετε μεταξύ της βασικής οθόνης ή της οθόνης εικόνας. Ανατρέξτε στην ενότητα **Display** (ρύθμιση οθόνης) στη σελίδα 19.

- ① Περιοχή πληροφοριών αρχείου του αρχείου που αναπαράγεται

Εξωτερική συσκευή αποθήκευσης (USB, SD)

- Ένδειξη αριθμού φακέλου/αρχείου iPod

- ② Περιοχή εμφάνισης ενδείξεων
Ανατρέξτε στην ενότητα *Λίστα ενδείξεων* στη σελίδα 48.

- ③ Περιοχή πληροφοριών κειμένου

Εξωτερική συσκευή αποθήκευσης (USB, SD)

- Όνομα φακέλου
- Όνομα αρχείου iPod
- Τίτλος τραγουδιού
- Όνομα καλλιτέχνη
- Τίτλος άλμπουμ

- ④ Ένδειξη χρόνου αναπαραγωγής

- ⑤ Γραμμή αναπαραγωγής
⑥ Ένδειξη χρόνου που απομένει

Αναπαραγωγή αρχείων από συσκευή αποθήκευσης USB

- 1 Ανοίξτε το κάλυμμα του προσαρμογέα USB.
- 2 Συνδέστε μια συσκευή αποθήκευσης USB χρησιμοποιώντας καλώδιο USB.

Διακοπή αναπαραγωγής αρχείων από συσκευή αποθήκευσης USB

- 1 Μπορείτε να αποσυνδέσετε τη συσκευή αποθήκευσης USB οποιαδήποτε στιγμή.

Αναπαραγωγή αρχείων από κάρτα μνήμης SD

- 1 Αφαιρέστε την πρόσοψη.
- 2 Εισάγετε μια κάρτα μνήμης SD στην υποδοχή κάρτας SD.
Εισάγετέ την με την επιφάνεια επαφής προς τα κάτω και πιέστε την μέχρι να ακουστεί ένα κλικ και να κουμπώσει σωστά στη θέση της.
- 3 Επανατοποθετήστε την πρόσοψη.

Διακοπή αναπαραγωγής αρχείων από κάρτα μνήμης SD

- 1 Αφαιρέστε την πρόσοψη.
- 2 Πιέστε την κάρτα μνήμης SD μέχρι να ακουστεί ένα χαρακτηριστικό κλικ.
Η κάρτα μνήμης SD έχει εξαχθεί.
- 3 Τραβήξτε έξω την κάρτα μνήμης SD.
- 4 Επανατοποθετήστε την πρόσοψη.

Αναπαραγωγή βίντεο από iPod

- 1 Ανοίξτε το κάλυμμα του προσαρμογέα USB.
- 2 Με ένα καλώδιο διασύνδεσης (π.χ., CD-IU50V), συνδέστε το iPod σε ένα καλώδιο USB και την είσοδο AUX χρησιμοποιώντας τον προσαρμογέα iPod.

Επιλογή φακέλου

- 1 Πιέστε το κουμπί **M.C.** προς τα επάνω ή προς τα κάτω.

Επιλογή αρχείου (κεφαλαίου)

- 1 Πιέστε το κουμπί **M.C.** προς τα αριστερά ή προς τα δεξιά.

Γρήγορη μετακίνηση προς τα εμπρός ή προς τα πίσω

- 1 Πιέστε και κρατήστε πατημένο το κουμπί **M.C.** προς τα αριστερά ή προς τα δεξιά.

Λειτουργία της μονάδας

Σημειώσεις

- Οι συσκευές αποθήκευσης USB που μπορούν να φορτιστούν μέσω USB, φορτίζονται όταν είναι συνδεδεμένες και εφόσον ο διακόπτης ανάφλεξης βρίσκεται στη θέση ACC ή ON.
- Αποσυνδέστε τις συσκευές αποθήκευσης USB από τη μονάδα, όταν δεν χρησιμοποιούνται.
- Μη συμβατό κείμενο που έχει αποθηκευτεί στο αρχείο βίντεο ίσως να μην εμφανίζεται ή να μην εμφανίζεται σωστά.
- Μη συμβατό κείμενο που βρίσκεται αποθηκευμένο στο iPod δεν εμφανίζεται από τη μονάδα.
- Η μπαταρία του iPod φορτίζεται εφόσον ο διακόπτης ανάφλεξης βρίσκεται στη θέση ACC ή ON και το iPod είναι συνδεδεμένο.
- Αποσυνδέστε τα ακουστικά από το iPod πριν το συνδέσετε στη μονάδα.
- Όταν το iPod είναι συνδεδεμένο με τη μονάδα, δεν είναι δυνατή η ενεργοποίηση/ απενεργοποίησή του εκτός εάν η κατάσταση λειτουργίας ελέγχου είναι **iPod**.
- Το iPod απενεργοποιείται σε δύο περίπου λεπτά αφού γυρίσετε το διακόπτη ανάφλεξης στη θέση OFF.
- Κατά την αναπαραγωγή περιεχομένου από εξωτερικές συσκευές αποθήκευσης που περιέχουν έναν συνδυασμό διάφορων τύπων αρχείων πολυμέσων, κάντε εναλλαγή μεταξύ των τύπων αρχείων πολυμέσων όταν αναπαράγετε διαφορετικά αρχεία. Ανατρέξτε στην ενότητα **A/V Format (εναλλαγή μεταξύ τύπων αρχείων πολυμέσων)** στη σελίδα 19.

Επιλογή και αναπαραγωγή αρχείων από τη λίστα ονομάτων αρχείων

1 Εμφάνιση της λίστας μενού.

Ανατρέξτε στην ενότητα *Βασικές λειτουργίες μενού* στη σελίδα 10.

2 Χρησιμοποιήστε το κουμπί M.C. για να επιλέξετε το επιθυμητό όνομα αρχείου (ή φακέλου).

Αλλαγή ονόματος αρχείου ή φακέλου ① Περιστρέψτε το κουμπί M.C.
Αναπαραγωγή ① Όταν είναι επιλεγμένο ένα αρχείο, πατήστε M.C.
Προβολή λίστας αρχείων (ή φακέλων) μέσα στον επιλεγμένο φάκελο ① Όταν είναι επιλεγμένος ένας φάκελος, πατήστε M.C.
Αλλαγή του ονόματος αρχείου ή φακέλου (παράλειψη 100 στοιχείων απευθείας) ① Πιέστε το κουμπί M.C. προς τα επάνω ή προς τα κάτω.
Αλλαγή του ονόματος αρχείου ή φακέλου (αυτόματη παράλειψη 100 στοιχείων κάθε φορά) ① Πιέστε και κρατήστε το κουμπί M.C. προς τα πάνω.

Αναζήτηση βίντεο στο iPod

1 Εμφάνιση της λίστας μενού.

Ανατρέξτε στην ενότητα *Βασικές λειτουργίες μενού* στη σελίδα 10.

2 Χρησιμοποιήστε το κουμπί M.C. για να επιλέξετε κατηγορία/βίντεο.

Αλλαγή ονόματος βίντεο ή κατηγορίας ① Περιστρέψτε το κουμπί M.C.
Αναπαραγωγή ① Όταν είναι επιλεγμένο ένα βίντεο, πατήστε M.C.
Προβολή λίστας αρχείων (ή φακέλων) μέσα στον επιλεγμένο φάκελο ① Όταν είναι επιλεγμένη μια κατηγορία, πατήστε M.C.
Αναζήτηση κατά αλφαβητική σειρά στη λίστα ① Όταν εμφανιστεί μια λίστα για την επιλεγμένη κατηγορία, πιέστε και κρατήστε το κουμπί M.C. προς τα αριστερά ή προς τα δεξιά για να περάσετε στην αναζήτηση με αλφαβητική σειρά. ② Περιστρέψτε το κουμπί M.C. για να επιλέξετε ένα γράμμα. ③ Πατήστε M.C. για να εμφανιστεί η αλφαβητική λίστα. Εάν διακοπεί η αναζήτηση κατά αλφαβητική σειρά, εμφανίζεται το μήνυμα Not Found .

Λειτουργία της μονάδας

Αλλαγή του ονόματος βίντεο (παράλειψη 100 στοιχείων απευθείας)

- 1 Πιέστε το κουμπί **M.C.** προς τα επάνω ή προς τα κάτω.

Αλλαγή του ονόματος βίντεο (αυτόματη παράλειψη 100 στοιχείων κάθε φορά)

- 1 Πιέστε και κρατήστε το κουμπί **M.C.** προς τα πάνω.



Σημείωση

Ανάλογα με τον αριθμό αρχείων στο iPod, ίσως υπάρξει καθυστέρηση κατά την εμφάνιση μιας λίστας.

Αναπαραγωγή περιεχομένου DivX® VOD

Ορισμένο περιεχόμενο DivX VOD (video on demand) ενδέχεται να μπορεί να αναπαραχθεί συγκεκριμένες μόνο φορές. Όταν προσπαθείτε να αναπαράγετε αυτόν τον τύπο περιεχομένου αποθήκευσης σε μια εξωτερική συσκευή αποθήκευσης, ο υπολειπόμενος αριθμός διαθέσιμων επαναλήψεων της αναπαραγωγής εμφανίζεται στην οθόνη. Μπορείτε τότε να επιλέξετε εάν θα πραγματοποιήσετε ή όχι την αναπαραγωγή των περιεχομένων της εξωτερικής συσκευής αποθήκευσης.

- Εάν το περιεχόμενο DivX VOD επιτρέπει απεριόριστο αριθμό αναπαραγωγών, τότε μπορείτε να συνδέσετε την εξωτερική συσκευή αποθήκευσης στη συσκευή και να αναπαράγετε το περιεχόμενο όσο συχνά θέλετε, χωρίς να εμφανίζεται κανένα μήνυμα.
- Μπορείτε να επιβεβαιώσετε τον αριθμό των διαθέσιμων επαναλήψεων αναπαραγωγής ελέγχοντας τον αριθμό που εμφανίζεται μετά την ένδειξη **Remaining Views:**.



Σημαντικό

- Για να είναι δυνατή η αναπαραγωγή περιεχομένου DivX VOD σε αυτή τη μονάδα,

πρέπει πρώτα να κάνετε εγγραφή της μονάδας σας στον παροχέα περιεχομένου DivX VOD. Για πληροφορίες σχετικά με τον κωδικό της εγγραφής σας, ανατρέξτε στην ενότητα *Εμφάνιση κωδικού εγγραφής για DivX® VOD* στη σελίδα 43.

- Το περιεχόμενο DivX VOD προστατεύεται από σύστημα DRM (Διαχείριση Ψηφιακών Δικαιωμάτων). Αυτό περιορίζει την αναπαραγωγή του περιεχομένου σε συγκεκριμένες, εγγεγραμμένες συσκευές.
- **Εάν εμφανιστεί ένα μήνυμα μετά τη σύνδεση της εξωτερικής συσκευής αποθήκευσης με περιεχόμενο DivX VOD, χρησιμοποιήστε το πλήκτρο M.C. για να επιλέξετε την επιθυμητή λειτουργία.** Περιστρέψτε το για να αλλάξετε τη λειτουργία. Πατήστε το για να την επιλέξετε.
 - **Play** – Αναπαραγωγή του περιεχομένου DivX VOD
 - **Next Play** – Μετάβαση στο επόμενο αρχείο
 - **Stop** – Εάν δεν θέλετε να γίνει αναπαραγωγή του περιεχομένου DivX VOD

Ρυθμίσεις λειτουργιών

1 Πατήστε M.C. για να εμφανιστεί το μενού λειτουργιών.

2 Περιστρέψτε το κουμπί M.C. για να επιλέξετε μια λειτουργία.

Μετά την επιλογή, εκτελέστε τις παρακάτω διαδικασίες για να ρυθμίσετε τη λειτουργία. **Εξωτερική συσκευή αποθήκευσης (USB, SD)**

Play/Pause (αναπαραγωγή/παύση)

- 1 Πατήστε **M.C.** για να εμφανιστεί η λειτουργία ρύθμισης.
- 2 Περιστρέψτε το κουμπί **M.C.** για να επιλέξετε την επιθυμητή ρύθμιση.
Play—Pause
- 3 Πατήστε **M.C.** για να επιβεβαιώσετε την επιλογή σας.

Play Mode (επανάληψη αναπαραγωγής)

Λειτουργία της μονάδας

- 1 Πατήστε **M.C.** για να εμφανιστεί η λειτουργία ρύθμισης.
- 2 Περιστρέψτε το κουμπί **M.C.** για να επιλέξετε την περιοχή επανάληψης.
 - **All** – Επανάληψη όλων των αρχείων
 - **File** – Επανάληψη του τρέχοντος αρχείου
 - **Folder** – Επανάληψη του τρέχοντος φακέλου
- 3 Πατήστε **M.C.** για να επιβεβαιώσετε την επιλογή σας.

Stop (διακοπή αναπαραγωγής)

- 1 Πατήστε **M.C.** για διακοπή της αναπαραγωγής.

Time Search (χρονική αναζήτηση)

- 1 Πατήστε **M.C.** για να εμφανιστεί η λειτουργία ρύθμισης.
- 2 Περιστρέψτε το κουμπί **M.C.** για να βρείτε μια συγκεκριμένη σκηνή για αναπαραγωγή.
- 3 Πατήστε **M.C.** για να επιβεβαιώσετε την επιλογή σας.

Wide Mode (αλλαγή λειτουργίας ευρείας οθόνης)

- 1 Πατήστε **M.C.** για να εμφανιστεί η λειτουργία ρύθμισης.
- 2 Περιστρέψτε το κουμπί **M.C.** για να επιλέξετε την επιθυμητή ρύθμιση.

Full (πλήρης)—**Just** (ακριβώς)—**Cinema** (κινηματογράφος)—**Zoom** (zoom)—**Normal** (κανονικό)

Για λεπτομέρειες σχετικά με τις ρυθμίσεις, ανατρέξτε στην ενότητα *Αλλαγή λειτουργίας ευρείας οθόνης* στη σελίδα 42.
- 3 Πατήστε **M.C.** για να επιβεβαιώσετε την επιλογή σας.

Display (ρύθμιση οθόνης)

Μπορείτε να αλλάζετε μεταξύ της βασικής οθόνης ή της οθόνης εικόνας.

- 1 Πατήστε **M.C.** για να εμφανιστεί η λειτουργία ρύθμισης.
- 2 Πατήστε **M.C.** για να επιλέξετε την επιθυμητή ρύθμιση.

A/V Format (εναλλαγή μεταξύ τύπων αρχείων πολυμέσων)

- 1 Πατήστε **M.C.** για να εμφανιστεί η λειτουργία ρύθμισης.
- 2 Περιστρέψτε το κουμπί **M.C.** για να επιλέξετε την επιθυμητή ρύθμιση.

Music (συμπιεσμένος ήχος)—**Video** (αρχαία βίντεο DivX)—**Photo** (αρχαία εικόνας JPEG)
- 3 Πατήστε **M.C.** για να επιβεβαιώσετε την επιλογή σας.

DivX® Subtitle (ρυθμίσεις αρχείου υποτίτλων DivX)

- 1 Πατήστε **M.C.** για να εμφανιστεί η λειτουργία ρύθμισης.
- 2 Περιστρέψτε το κουμπί **M.C.** για να επιλέξετε την επιθυμητή ρύθμιση.

Original (υπότιτλοι DivX) – **Custom** (εξωτερικοί υπότιτλοι DivX)

Για λεπτομέρειες σχετικά με τις ρυθμίσεις, ανατρέξτε στην ενότητα *Ρύθμιση αρχείου υποτίτλων για DivX* στη σελίδα 42.
- 3 Πατήστε **M.C.** για να επιβεβαιώσετε την επιλογή σας.

TV Aspect (ρυθμίσεις αναλογίας διαστάσεων εικόνας)

- 1 Πατήστε **M.C.** για να εμφανιστεί η λειτουργία ρύθμισης.
- 2 Περιστρέψτε το κουμπί **M.C.** για να επιλέξετε την επιθυμητή ρύθμιση.

16 : 9 – Letter Box – Pan Scan

Για λεπτομέρειες σχετικά με τις ρυθμίσεις, ανατρέξτε στην ενότητα *Ρύθμιση αναλογίας διαστάσεων εικόνας* στη σελίδα 43.
- 3 Πατήστε **M.C.** για να επιβεβαιώσετε την επιλογή σας.

DivX® VOD (Κωδικός εγγραφής DivX® VOD)

- 1 Πατήστε **M.C.** για να εμφανιστεί η λειτουργία ρύθμισης.
- 2 Χρησιμοποιήστε το κουμπί **M.C.** για να εμφανίσετε τον επιθυμητό κωδικό. Περιστρέψτε το για να αλλάξετε το στοιχείο του μενού. Πατήστε το για επιλογή.

Registration Code - Ανατρέξτε στην ενότητα *Εμφάνιση κωδικού εγγραφής για DivX® VOD* στη σελίδα 43.

Deactivation Code - Ανατρέξτε στην ενότητα *Εμφάνιση κωδικού απενεργοποίησης* στη σελίδα 43.

Audio Lang. (ρυθμίσεις γλώσσας ομιλίας)

Λειτουργία της μονάδας

Μπορείτε να αλλάξετε τη γλώσσα ομιλίας κατά την αναπαραγωγή αρχείων που διαθέτουν διαλόγους σε δύο ή περισσότερες γλώσσες.

- 1 Πατήστε **M.C.** για να εμφανιστεί η λειτουργία ρύθμισης.
- 2 Περιστρέψτε το κουμπί **M.C.** για να επιλέξετε την επιθυμητή ρύθμιση.
- 3 Πατήστε **M.C.** για να επιβεβαιώσετε την επιλογή σας.

Subtitle Lang. (ρυθμίσεις γλώσσας υποτίτλων)

Μπορείτε να αλλάξετε τη γλώσσα υποτίτλων κατά την αναπαραγωγή αρχείων που διαθέτουν υποτίτλους σε δύο ή περισσότερες γλώσσες.

- 1 Πατήστε **M.C.** για να εμφανιστεί η λειτουργία ρύθμισης.
- 2 Περιστρέψτε το κουμπί **M.C.** για να επιλέξετε την επιθυμητή ρύθμιση.
- 3 Πατήστε **M.C.** για να επιβεβαιώσετε την επιλογή σας.

iPod

Pause (παύση)

- 1 Πατήστε **M.C.** για παύση ή συνέχεια.

Shuffle Mode (αναπαραγωγή με τυχαία σειρά)

- 1 Πατήστε **M.C.** για να εμφανιστεί η λειτουργία ρύθμισης.
- 2 Περιστρέψτε το κουμπί **M.C.** για να επιλέξετε την επιθυμητή ρύθμιση.
 - **Songs** – Αναπαραγωγή τραγουδιών από την επιλεγμένη λίστα με τυχαία σειρά.
 - **Albums** – Αναπαραγωγή τραγουδιών από ένα τυχαία επιλεγμένο άλμπουμ κατά σειρά.
 - **Off** – Ακύρωση τυχαίας αναπαραγωγής.
- 3 Πατήστε **M.C.** για να επιβεβαιώσετε την επιλογή σας.

Play Mode (επανάληψη αναπαραγωγής)

- Ανατρέξτε στην ενότητα **Play Mode** (επανάληψη αναπαραγωγής) στη σελίδα 18. Ωστόσο, η περιοχή επανάληψης διαφέρει σε σχέση με εξωτερικές συσκευές αποθήκευσης.
 - **One** – Επανάληψη του τρέχοντος τραγουδιού
 - **All** – Επανάληψη όλων των τραγουδιών στην επιλεγμένη λίστα

Control Mode (λειτουργία ελέγχου)

Αυτή η λειτουργία δεν είναι συμβατή για τα παρακάτω μοντέλα iPod.

- iPod nano πρώτης γενιάς
- iPod πέμπτης γενιάς

Η λειτουργία iPod αυτής της μονάδας σας επιτρέπει να εκτελείτε λειτουργίες από το iPod και να ακούτε μουσική από τα ηχεία του αυτοκινήτου σας.

- 1 Πατήστε **M.C.** για να επιλέξετε την επιθυμητή ρύθμιση.
 - **iPod** – Είναι δυνατός ο έλεγχος της λειτουργίας iPod αυτής της μονάδας από τη συνδεδεμένη συσκευή iPod.
 - **Audio** – Είναι δυνατός ο έλεγχος της λειτουργίας iPod αυτής της μονάδας από την ίδια τη μονάδα.

Time Search (χρονική αναζήτηση)

- Ανατρέξτε στην ενότητα **Time Search** (χρονική αναζήτηση) στην προηγούμενη σελίδα.

Wide Mode (αλλαγή λειτουργίας ευρείας οθόνης)

- Ανατρέξτε στην ενότητα **Wide Mode** (αλλαγή λειτουργίας ευρείας οθόνης) στην προηγούμενη σελίδα.

Display (ρύθμιση οθόνης)

- Ανατρέξτε στην ενότητα **Display** (ρύθμιση οθόνης) στην προηγούμενη σελίδα.

ABC Search (ρύθμιση λειτουργίας αναζήτησης με αλφαβητική σειρά)

Όταν αυτή η ρύθμιση είναι ενεργή, μπορείτε να περάσετε στη λειτουργία αναζήτησης με αλφαβητική σειρά περιστρέφοντας το κουμπί **M.C.** δύο φορές, ενώ χρησιμοποιείτε τη λειτουργία αναζήτησης του iPod. Ανατρέξτε στην ενότητα **Αναζήτηση κατά αλφαβητική σειρά στη λίστα** στη σελίδα 17.

- 1 Πατήστε **M.C.** για να ενεργοποιήσετε ή να απενεργοποιήσετε τη ρύθμιση για όταν το κουμπί **M.C.** περιστρέφεται δύο φορές.



Σημειώσεις

- Η λειτουργία ολοκληρώνεται ακόμη και αν το μενού ακυρωθεί προτού επιβεβαιωθεί.
- Όταν η λειτουργία ελέγχου αλλάζει σε **iPod**, πραγματοποιείται παύση της αναπαραγωγής του τραγουδιού. Ξεκινήστε την αναπαραγωγή από τη συσκευή iPod.

Λειτουργία της μονάδας

- Οι παρακάτω λειτουργίες εξακολουθούν να είναι προσβάσιμες από τη μονάδα ακόμα και εάν η λειτουργία ελέγχου είναι ρυθμισμένη σε **iPod**.
 - Ένταση ήχου
 - Γρήγορη μετακίνηση προς τα εμπρός/προς τα πίσω
 - Επόμενο/προηγούμενο κομμάτι
 - Παύση
- Όταν έχετε επιλέξει τη λειτουργία ελέγχου **iPod**, για τις λειτουργίες ισχύουν οι ακόλουθοι περιορισμοί:
 - Μόνο οι λειτουργίες **Control Mode** (λειτουργία ελέγχου) και **Pause** (παύση) είναι διαθέσιμες.
 - Η λειτουργία αναζήτησης δεν είναι δυνατή από αυτήν τη μονάδα.
- Μπορείτε να επιλέξετε τις ακόλουθες λειτουργίες εάν είναι απενεργοποιημένη η ρύθμιση φόντου στο μενού ψυχαγωγίας.
 - **Wide Mode** (αλλαγή λειτουργίας ευρείας οθόνης)
 - **Display** (ρύθμιση οθόνης)
 - **DivX® Subtitle** (ρυθμίσεις αρχείου υποτίτλων DivX)
 - **TV Aspect** (ρυθμίσεις αναλογίας διαστάσεων εικόνας)
 - **Subtitle Lang.** (ρυθμίσεις γλώσσας υποτίτλων)

Αναπαραγωγή ήχου

Βασικές λειτουργίες

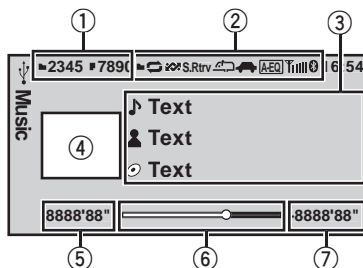

- 1 Περιοχή πληροφοριών αρχείου του αρχείου που αναπαράγεται
Εξωτερική συσκευή αποθήκευσης (USB, SD)
 - Ένδειξη αριθμού φακέλου/αρχείου **iPod**
 - Ένδειξη αριθμού τραγουδιού
- 2 Περιοχή εμφάνισης ενδείξεων
Ανατρέξτε στην ενότητα *Λίστα ενδείξεων* στη σελίδα 48.
- 3 Περιοχή πληροφοριών κειμένου
Εξωτερική συσκευή αποθήκευσης (USB, SD)
 - Τίτλος τραγουδιού/όνομα καλλιτέχνη/τίτλος άλμπουμ—όνομα αρχείου/φακέλου**iPod**
 - Τίτλος τραγουδιού
 - Όνομα καλλιτέχνη
 - Τίτλος άλμπουμ
- 4 Περιοχή προβολής εικόνας εξώφυλλου/πηγής **iPod**
 - Προβολή εξώφυλλου ή προβολή εικόνας πηγής**Εξωτερική συσκευή αποθήκευσης (USB, SD)**
 - Προβολή εικόνας πηγής
- 5 Ένδειξη χρόνου αναπαραγωγής
- 6 Γραμμή αναπαραγωγής
- 7 Ένδειξη χρόνου που απομένει

Λειτουργία της μονάδας

<p>Αναπαραγωγή τραγουδιών από συσκευή αποθήκευσης USB</p> <ol style="list-style-type: none"> 1 Ανοίξτε το κάλυμμα του προσαρμογέα USB. 2 Συνδέστε μια συσκευή αποθήκευσης USB χρησιμοποιώντας καλώδιο USB.
<p>Διακοπή αναπαραγωγής αρχείων από συσκευή αποθήκευσης USB</p> <ol style="list-style-type: none"> 1 Μπορείτε να αποσυνδέσετε τη συσκευή αποθήκευσης USB οποιαδήποτε στιγμή.
<p>Αναπαραγωγή τραγουδιών από κάρτα μνήμης SD</p> <ol style="list-style-type: none"> 1 Αφαιρέστε την πρόσοψη. 2 Εισάγετε μια κάρτα μνήμης SD στην υποδοχή κάρτας SD. Εισαγάγετέ την με την επιφάνεια επαφής προς τα κάτω και πιέστε την μέχρι να ακουστεί ένα κλικ και να κουμπώσει σωστά στη θέση της. 3 Επανατοποθετήστε την πρόσοψη.
<p>Διακοπή αναπαραγωγής αρχείων από κάρτα μνήμης SD</p> <ol style="list-style-type: none"> 1 Αφαιρέστε την πρόσοψη. 2 Πιέστε την κάρτα μνήμης SD μέχρι να ακουστεί ένα χαρακτηριστικό κλικ. Η κάρτα μνήμης SD έχει εξαχθεί. 3 Τραβήξτε έξω την κάρτα μνήμης SD. 4 Επανατοποθετήστε την πρόσοψη.
<p>Αναπαραγωγή τραγουδιών από iPod</p> <ol style="list-style-type: none"> 1 Ανοίξτε το κάλυμμα του προσαρμογέα USB. 2 Συνδέστε το iPod στο καλώδιο USB, χρησιμοποιώντας έναν προσαρμογέα iPod.
<p>Επιλογή φακέλου</p> <ol style="list-style-type: none"> 1 Πιέστε το κουμπί M.C. προς τα επάνω ή προς τα κάτω.
<p>Επιλογή κομματιού (κεφαλαίου)</p> <ol style="list-style-type: none"> 1 Πιέστε το κουμπί M.C. προς τα αριστερά ή προς τα δεξιά.
<p>Γρήγορη μετακίνηση προς τα εμπρός ή προς τα πίσω</p> <ol style="list-style-type: none"> 1 Πιέστε και κρατήστε πατημένο το κουμπί M.C. προς τα αριστερά ή προς τα δεξιά.



Σημειώσεις

- Οι συσκευές αποθήκευσης USB που μπορούν να φορτιστούν μέσω USB, φορτίζονται όταν είναι συνδεδεμένες και εφόσον ο διακόπτης ανάφλεξης βρίσκεται στη θέση ACC ή ON.

- Αποσυνδέστε τις συσκευές αποθήκευσης USB από τη μονάδα, όταν δεν χρησιμοποιούνται.
- Μη συμβατό κείμενο που έχει αποθηκευτεί στο αρχείο ήχου ίσως να μην εμφανίζεται ή να μην εμφανίζεται σωστά.
- Μη συμβατό κείμενο που βρίσκεται αποθηκευμένο στο iPod δεν εμφανίζεται από τη μονάδα.
- Η μπαταρία του iPod φορτίζεται εφόσον ο διακόπτης ανάφλεξης βρίσκεται στη θέση ACC ή ON και το iPod είναι συνδεδεμένο.
- Αποσυνδέστε τα ακουστικά από το iPod πριν το συνδέσετε στη μονάδα.
- Όταν το iPod είναι συνδεδεμένο με τη μονάδα, δεν είναι δυνατή η ενεργοποίηση/ απενεργοποίηση του εκτός εάν η κατάσταση λειτουργίας ελέγχου είναι **iPod**.
- Το iPod απενεργοποιείται σε δύο περίπου λεπτά αφού γυρίσετε το διακόπτη ανάφλεξης στη θέση OFF.

Επιλογή και αναπαραγωγή αρχείων/ κομματιών από τη λίστα ονομάτων αρχείων

Οι λειτουργίες είναι οι ίδιες με τις αντίστοιχες λειτουργίες για κινούμενες εικόνες. (Ανατρέξτε στην ενότητα *Επιλογή και αναπαραγωγή αρχείων από τη λίστα ονομάτων αρχείων* στη σελίδα 17.)
Είναι διαθέσιμη η παρακάτω λειτουργία.

Αναπαραγωγή ενός τραγουδιού στον επιλεγμένο φάκελο

- 1 Όταν είναι επιλεγμένος ένας φάκελος, πατήστε και κρατήστε πατημένο το πλήκτρο **M.C.**

Αναζήτηση τραγουδιού στο iPod

Οι λειτουργίες είναι οι ίδιες με τις αντίστοιχες λειτουργίες για κινούμενες εικόνες. (Ανατρέξτε στην ενότητα *Αναζήτηση βίντεο στο iPod* στη σελίδα 17.)
Είναι διαθέσιμη η παρακάτω λειτουργία.

Λειτουργία της μονάδας

Αναπαραγωγή ενός τραγουδιού στην επιλεγμένη κατηγορία

- 1 Όταν είναι επιλεγμένη μια κατηγορία, πατήστε και κρατήστε πατημένο το πλήκτρο **M.C.**

Ωστόσο, οι κατηγορίες στο ανώτερο επίπεδο είναι διαφορετικές από τις αντίστοιχες κατηγορίες για κινούμενες εικόνες.

- **Video** (βίντεο)
- **Playlists** (λίστες αναπαραγωγής)
- **Artists** (καλλιτέχνες)
- **Albums** (άλμπουμ)
- **Songs** (τραγούδια)
- **Podcasts** (podcast)
- **Genres** (είδη μουσικής)
- **Composers** (συνθέτες)
- **Audiobooks** (audiobook)

Ρυθμίσεις λειτουργιών

1 Πατήστε M.C. για να εμφανιστεί το μενού λειτουργιών.

2 Περιστρέψτε το κουμπί M.C. για να επιλέξετε μια λειτουργία.

Μετά την επιλογή, εκτελέστε τις παρακάτω διαδικασίες για να ρυθμίσετε τη λειτουργία.

Εξωτερική συσκευή αποθήκευσης (USB, SD)

Pause (παύση)

- 1 Πατήστε **M.C.** για παύση ή συνέχεια.

Random (τυχαία αναπαραγωγή)

- 1 Πατήστε **M.C.** για να ενεργοποιήσετε ή να απενεργοποιήσετε τη λειτουργία αναπαραγωγής με τυχαία σειρά.

Play Mode (επανάληψη αναπαραγωγής)

- Ανατρέξτε στην ενότητα **Play Mode** (επανάληψη αναπαραγωγής) στη σελίδα 18.

Sound Retriever (ανάκτηση ήχου)

Βελτιώνει αυτόματα το συμπιεσμένο ήχο εξασφαλίζοντας καλύτερο, πιο πλούσιο ήχο.

- 1 Πατήστε **M.C.** για να εμφανιστεί η λειτουργία ρύθμισης.
- 2 Περιστρέψτε το κουμπί **M.C.** για να επιλέξετε την επιθυμητή ρύθμιση.
Off (απενεργοποιημένη)—1—2
Το **1** είναι κατάλληλο για μικρό βαθμό συμπίεσης και το **2** για υψηλό βαθμό συμπίεσης.
- 3 Πατήστε **M.C.** για να επιβεβαιώσετε την επιλογή σας.

Time Search (χρονική αναζήτηση)

- Ανατρέξτε στην ενότητα **Time Search** (χρονική αναζήτηση) στη σελίδα 19.

Display (ρύθμιση οθόνης)

Μπορείτε να μεταβείτε στις επιθυμητές πληροφορίες κειμένου.

- Ανατρέξτε στην ενότητα **Display** (ρύθμιση οθόνης) στη σελίδα 19.

A/V Format (εναλλαγή μεταξύ τύπων αρχείων πολυμέσων)

- Ανατρέξτε στην ενότητα **A/V Format** (εναλλαγή μεταξύ τύπων αρχείων πολυμέσων) στη σελίδα 19.

iPod

Pause (παύση)

- Ανατρέξτε στην ενότητα **Pause** (παύση) στη σελίδα 20.

Shuffle All (αναπαραγωγή όλων με τυχαία σειρά)

- 1 Πατήστε **M.C.** για να ενεργοποιήσετε την αναπαραγωγή όλων των τραγουδιών με τυχαία σειρά.
Για να απενεργοποιήσετε την αναπαραγωγή, απενεργοποιήστε την επιλογή **Shuffle Mode** στο μενού **Function**.

Shuffle Mode (αναπαραγωγή με τυχαία σειρά)

- Ανατρέξτε στην ενότητα **Shuffle Mode** (αναπαραγωγή με τυχαία σειρά) στη σελίδα 20.

Play Mode (επανάληψη αναπαραγωγής)

Λειτουργία της μονάδας

- Ανατρέξτε στην ενότητα **Play Mode** (επανάληψη αναπαραγωγής) στη σελίδα 18. Ωστόσο, η περιοχή επανάληψης διαφέρει σε σχέση με εξωτερικές συσκευές αποθήκευσης.
 - **One** – Επανάληψη του τρέχοντος τραγουδιού
 - **All** – Επανάληψη όλων των τραγουδιών στην επιλεγμένη λίστα

Link Search (αναζήτηση συσχετισμένων κομματιών)

Μπορείτε να αναπαραγάγετε τραγούδια από τις παρακάτω λίστες.

- Λίστα άλμπουμ του καλλιτέχνη του τρέχοντος τραγουδιού
 - Λίστα τραγουδιών του τρέχοντος άλμπουμ
 - Λίστα άλμπουμ του είδους μουσικής στο οποίο ανήκει το τρέχον τραγούδι
- 1 Πατήστε **M.C.** για να εμφανιστεί η λειτουργία ρύθμισης.
 - 2 Περιστρέψτε το κουμπί **M.C.** για να αλλάξετε λειτουργία και, στη συνέχεια, πατήστε το για να την επιλέξετε.
 - **Artists** – Εμφανίζει τη λίστα άλμπουμ του τρέχοντος καλλιτέχνη.
 - **Albums** – Προβολή μιας λίστας τραγουδιών του τρέχοντος άλμπουμ.
 - **Genres** – Προβολή μιας λίστας άλμπουμ του τρέχοντος είδους μουσικής.
 - 3 Χρησιμοποιήστε το **M.C.** για να επιλέξετε ένα άλμπουμ ή τραγούδι από τη λίστα. Για περισσότερες λεπτομέρειες σχετικά με τη λειτουργία επιλογής, ανατρέξτε στην ενότητα **Αναζήτηση βίντεο στο iPod** στη σελίδα 17.
- Εάν δεν βρεθούν σχετικά άλμπουμ/τραγούδια, εμφανίζεται το μήνυμα **Not Found**.

Control Mode (λειτουργία ελέγχου)

- Ανατρέξτε στην ενότητα **Control Mode** (λειτουργία ελέγχου) στη σελίδα 20.

Audiobooks (ταχύτητα audiobook)

Η ταχύτητα αναπαραγωγής του audiobook μπορεί να αλλάξει.

- 1 Πατήστε **M.C.** για να εμφανιστεί η λειτουργία ρύθμισης.
- 2 Περιστρέψτε το κουμπί **M.C.** για να επιλέξετε την επιθυμητή ρύθμιση.
 - **Faster** – Αναπαραγωγή με ταχύτητα μεγαλύτερη από την κανονική
 - **Normal** – Αναπαραγωγή με κανονική ταχύτητα
 - **Slower** – Αναπαραγωγή με ταχύτητα μικρότερη από την κανονική
- 3 Πατήστε **M.C.** για να επιβεβαιώσετε την επιλογή σας.

Sound Retriever (ανάκτηση ήχου)

- Ανατρέξτε στην ενότητα **Sound Retriever** (ανάκτηση ήχου) στην προηγούμενη σελίδα.

Time Search (χρονική αναζήτηση)

- Ανατρέξτε στην ενότητα **Time Search** (χρονική αναζήτηση) στη σελίδα 19.

ABC Search (ρύθμιση λειτουργίας αναζήτησης με αλφαβητική σειρά)

- Ανατρέξτε στην ενότητα **ABC Search** (ρύθμιση λειτουργίας αναζήτησης με αλφαβητική σειρά) στη σελίδα 20.



Σημειώσεις

- Η λειτουργία ολοκληρώνεται ακόμη και αν το μενού ακυρωθεί προτού επιβεβαιωθεί.
- Όταν η λειτουργία ελέγχου αλλάζει σε **iPod**, πραγματοποιείται παύση της αναπαραγωγής του τραγουδιού. Ξεκινήστε την αναπαραγωγή από τη συσκευή iPod.
- Οι παρακάτω λειτουργίες εξακολουθούν να είναι προσβάσιμες από τη μονάδα ακόμα και εάν η λειτουργία ελέγχου είναι ρυθμισμένη σε **iPod**.
 - Ένταση ήχου
 - Γρήγορη μετακίνηση προς τα εμπρός/προς τα πίσω
 - Επόμενο/προηγούμενο κομμάτι
 - Παύση
- Όταν έχετε επιλέξει τη λειτουργία ελέγχου **iPod**, για τις λειτουργίες ισχύουν οι ακόλουθοι περιορισμοί:

Λειτουργία της μονάδας

- Μόνο οι λειτουργίες **Control Mode** (λειτουργία ελέγχου) και **Pause** (παύση) είναι διαθέσιμες.
- Η λειτουργία αναζήτησης δεν είναι δυνατή από αυτήν τη μονάδα. 

Αναπαραγωγή ακίνητων εικόνων

Όταν συνδέεται μια συσκευή USB/SD που περιέχει αρχεία εικόνες JPEG, η μονάδα ξεκινά αυτόματα μια διαδοχική προβολή από τον πρώτο φάκελο/την πρώτη εικόνα που περιέχεται στη συσκευή. Η μονάδα εμφανίζει τις εικόνες κάθε φακέλου με αλφαβητική σειρά.

Βασικές λειτουργίες

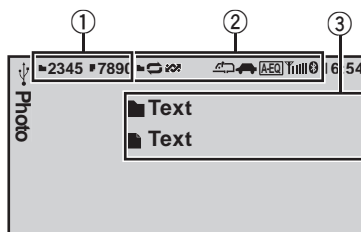

Μπορείτε να αλλάζετε μεταξύ της βασικής οθόνης ή της οθόνης εικόνας.

Ανατρέξτε στην ενότητα **Display** (ρύθμιση οθόνης) στη σελίδα 27.

- ① Ένδειξη αριθμού φακέλου/αρχείου
- ② Περιοχή εμφάνισης ενδείξεων
Ανατρέξτε στην ενότητα *Λίστα ενδείξεων* στη σελίδα 48.
- ③ Περιοχή πληροφοριών κειμένου
 - Όνομα φακέλου
 - Όνομα αρχείου

Αναπαραγωγή αρχείων από συσκευή αποθήκευσης USB

- ① Ανοίξτε το κάλυμμα του προσαρμογέα USB.
- ② Συνδέστε μια συσκευή αποθήκευσης USB χρησιμοποιώντας καλώδιο USB.

Διακοπή αναπαραγωγής αρχείων από συσκευή αποθήκευσης USB

- ① Μπορείτε να αποσυνδέσετε τη συσκευή αποθήκευσης USB οποιαδήποτε στιγμή.

Αναπαραγωγή αρχείων από κάρτα μνήμης SD

- 1 Αφαιρέστε την πρόσοψη.
- 2 Εισάγετε μια κάρτα μνήμης SD στην υποδοχή κάρτας SD.
Εισαγάγετέ την με την επιφάνεια επαφής προς τα κάτω και πιέστε την μέχρι να ακουστεί ένα κλικ και να κουμπώσει σωστά στη θέση της.
- 3 Επανατοποθετήστε την πρόσοψη.

Διακοπή αναπαραγωγής αρχείων από κάρτα μνήμης SD

- 1 Αφαιρέστε την πρόσοψη.
- 2 Πιέστε την κάρτα μνήμης SD μέχρι να ακουστεί ένα χαρακτηριστικό κλικ.
Η κάρτα μνήμης SD έχει εξαχθεί.
- 3 Τραβήξτε έξω την κάρτα μνήμης SD.
- 4 Επανατοποθετήστε την πρόσοψη.

Επιλογή φακέλου

- 1 Πιέστε το κουμπί **M.C.** προς τα επάνω ή προς τα κάτω.

Επιλογή αρχείου

- 1 Πιέστε το κουμπί **M.C.** προς τα αριστερά ή προς τα δεξιά.

Αναζήτηση ανά 10 αρχεία

- 1 Πιέστε και κρατήστε πατημένο το κουμπί **M.C.** προς τα αριστερά ή προς τα δεξιά.



Σημειώσεις

- Οι συσκευές αποθήκευσης USB που μπορούν να φορτιστούν μέσω USB, φορτίζονται όταν είναι συνδεδεμένες και εφόσον ο διακόπτης ανάφλεξης βρίσκεται στη θέση ACC ή ON.
- Αποσυνδέστε τις συσκευές αποθήκευσης USB από τη μονάδα, όταν δεν χρησιμοποιούνται.
- Μη συμβατό κείμενο που έχει αποθηκευτεί στο αρχείο βίντεο ίσως να μην εμφανίζεται ή να μην εμφανίζεται σωστά.
- Κατά την αναπαραγωγή περιεχομένου από εξωτερικές συσκευές αποθήκευσης που περιέχουν έναν συνδυασμό διάφορων τύπων αρχείων πολυμέσων, κάντε εναλλαγή μεταξύ των τύπων αρχείων πολυμέσων όταν αναπαράγετε διαφορετικά αρχεία. Ανατρέξτε στην ενότητα **A/V Format** (εναλλαγή μεταξύ τύπων αρχείων πολυμέσων) στην επόμενη σελίδα.

Επιλογή και αναπαραγωγή αρχείων από τη λίστα ονομάτων αρχείων

Οι λειτουργίες είναι οι ίδιες με τις αντίστοιχες λειτουργίες για κινούμενες εικόνες. (Ανατρέξτε στην ενότητα *Επιλογή και αναπαραγωγή αρχείων από τη λίστα ονομάτων αρχείων* στη σελίδα 17.)

Ρυθμίσεις λειτουργιών

1 Πατήστε M.C. για να εμφανιστεί το μενού λειτουργιών.

2 Περιστρέψτε το κουμπί M.C. για να επιλέξετε μια λειτουργία.

Μετά την επιλογή, εκτελέστε τις παρακάτω διαδικασίες για να ρυθμίσετε τη λειτουργία.

Pause (παύση)

- 1 Πατήστε **M.C.** για παύση ή συνέχεια.

Random (τυχαία αναπαραγωγή)

- Ανατρέξτε στην ενότητα **Random** (τυχαία αναπαραγωγή) στη σελίδα 23.

Play Mode (επανάληψη αναπαραγωγής)

- 1 Ανατρέξτε στην ενότητα **Play Mode** (επανάληψη αναπαραγωγής) στη σελίδα 18. Ωστόσο, η περιοχή επανάληψης διαφέρει σε σχέση με κινούμενες εικόνες.
 - **All** – Επανάληψη όλων των αρχείων
 - **Folder** – Επανάληψη του τρέχοντος φακέλου

Capture (αποθήκευση εικόνων σε αρχεία JPEG)

Μπορείτε να αποθηκεύσετε δεδομένα εικόνας για να τα χρησιμοποιήσετε στη συνέχεια ως φόντο. Οι εικόνες αποθηκεύονται στη μονάδα και μπορείτε να τις χρησιμοποιήσετε εύκολα οποιαδήποτε στιγμή.

- Αυτή η μονάδα αποθηκεύει μόνο μία εικόνα. Οι παλιές εικόνες αντικαθίστανται από τις νεότερες.

- 1 Πατήστε **M.C.** για να εμφανιστεί η λειτουργία ρύθμισης.
- 2 Περιστρέψτε το κουμπί **M.C.** για να επιλέξετε την επιθυμητή ρύθμιση.
- 3 Πατήστε **M.C.** για να επιβεβαιώσετε την επιλογή σας.

Rotate (περιστροφή εικόνας)

Λειτουργία της μονάδας

- 1 Πατήστε **M.C.** για να εμφανιστεί η λειτουργία ρύθμισης.
- 2 Πατήστε **M.C.** για να περιστρέψετε δεξιόστροφα την εμφανιζόμενη εικόνα κατά 90°.

Wide Mode (αλλαγή λειτουργίας ευρείας οθόνης)

- Ανατρέξτε στην ενότητα **Wide Mode** (αλλαγή λειτουργίας ευρείας οθόνης) στη σελίδα 19.

Time Per Slide (ρύθμιση μεσοδιαστήματος διαδοχικής προβολής)

Τα αρχεία JPEG μπορούν να προβληθούν στη συσκευή αυτή σε διαδοχική προβολή. Με αυτή τη ρύθμιση μπορείτε να ρυθμίσετε το μεσοδιάστημα προβολής των εικόνων.

- 1 Πατήστε **M.C.** για να εμφανιστεί η λειτουργία ρύθμισης.
- 2 Περιστρέψτε το κουμπί **M.C.** για να επιλέξετε την επιθυμητή ρύθμιση.
 - **5sec** – Οι εικόνες JPEG αλλάζουν κάθε 5 δευτερόλεπτα
 - **10sec** – Οι εικόνες JPEG αλλάζουν κάθε 10 δευτερόλεπτα
 - **15sec** – Οι εικόνες JPEG αλλάζουν κάθε 15 δευτερόλεπτα
 - **Manual** – Οι εικόνες JPEG δεν αλλάζουν αυτόματα
- 3 Πατήστε **M.C.** για να επιβεβαιώσετε την επιλογή σας.

Display (ρύθμιση οθόνης)

- Ανατρέξτε στην ενότητα **Display** (ρύθμιση οθόνης) στη σελίδα 19.

A/V Format (εναλλαγή μεταξύ τύπων αρχείων πολυμέσων)

- Ανατρέξτε στην ενότητα **A/V Format** (εναλλαγή μεταξύ τύπων αρχείων πολυμέσων) στη σελίδα 19.



Σημειώσεις

- Η λειτουργία ολοκληρώνεται ακόμη και αν το μενού ακυρωθεί προτού επιβεβαιωθεί.
- Μπορείτε να επιλέξετε τις ακόλουθες λειτουργίες εάν είναι απενεργοποιημένη η ρύθμιση φόντου στο μενού ψυχαγωγίας.
 - **Capture** (αποθήκευση εικόνων σε αρχεία JPEG)
 - **Rotate** (περιστροφή εικόνας)

- **Wide Mode** (αλλαγή λειτουργίας ευρείας οθόνης)
- **Display** (ρύθμιση οθόνης)

Εισαγωγή στις λειτουργίες αναπαραγωγής φωτογραφιών σε διαδοχική προβολή

Μπορείτε να προβάλετε φωτογραφίες που είναι αποθηκευμένες σε USB/SD σε μορφή διαδοχικής προβολής, ενώ κάνετε ακρόαση από άλλη πηγή.

Για λεπτομέρειες σχετικά με τις ρυθμίσεις, ανατρέξτε στην ενότητα **Slide Show** (λειτουργία διαδοχικής προβολής) στη σελίδα 35.

Ρυθμίσεις λειτουργιών

1 Πατήστε **M.C.** για να εμφανιστεί το μενού λειτουργιών.

2 Περιστρέψτε το κουμπί **M.C.** για να επιλέξετε μια λειτουργία.

Μετά την επιλογή, εκτελέστε τις παρακάτω διαδικασίες για να ρυθμίσετε τη λειτουργία.

Return (τερματισμός διαδοχικής προβολής)

Τερματισμός της διαδοχικής προβολής.

- 1 Πατήστε **M.C.** για να τερματίσετε τη διαδοχική προβολή.

Photo Selection (επιλογή φωτογραφιών)

- 1 Πατήστε **M.C.** για να εμφανιστεί η λειτουργία ρύθμισης.
- 2 Επιλογή αρχείου.
Είναι διαθέσιμες οι παρακάτω λειτουργίες. Η μέθοδος χειρισμού είναι η ίδια με αυτήν για τις βασικές λειτουργίες. Ανατρέξτε στην ενότητα **Βασικές Λειτουργίες** στη σελίδα 25.
 - Επιλογή φακέλου
 - Επιλογή αρχείου
 - Αναζήτηση ανά 10 αρχεία

Pause (παύση)

- Ανατρέξτε στην ενότητα **Pause** (παύση) στη σελίδα 20.

Random (τυχαία αναπαραγωγή)

- Ανατρέξτε στην ενότητα **Random** (τυχαία αναπαραγωγή) στη σελίδα 23.

Play Mode (επανάληψη αναπαραγωγής)

- Ανατρέξτε στην ενότητα **Play Mode** (επανάληψη αναπαραγωγής) στη σελίδα 26.

Capture (αποθήκευση εικόνων σε αρχεία JPEG)

- Ανατρέξτε στην ενότητα **Capture** (αποθήκευση εικόνων σε αρχεία JPEG) στη σελίδα 26.

Rotate (περιστροφή εικόνας)

- Ανατρέξτε στην ενότητα **Rotate** (περιστροφή εικόνας) στη σελίδα 26.

Wide Mode (αλλαγή λειτουργίας ευρείας οθόνης)

- Ανατρέξτε στην ενότητα **Wide Mode** (αλλαγή λειτουργίας ευρείας οθόνης) στην προηγούμενη σελίδα.

Time Per Slide (ρύθμιση μεσοδιαστήματος διαδοχικής προβολής)

- Ανατρέξτε στην ενότητα **Time Per Slide** (ρύθμιση μεσοδιαστήματος διαδοχικής προβολής) στην προηγούμενη σελίδα.



Σημείωση

Όταν επιλεγεί πηγή USB ή SD, η μονάδα δεν μπορεί να προβάλει φωτογραφίες που είναι αποθηκευμένες στη συσκευή USB/SD σε μορφή διαδοχικής προβολής.

Τηλέφωνο Bluetooth

Αυτή η λειτουργία είναι διαθέσιμη μόνο για το MVH-8200BT.

Για λεπτομέρειες σχετικά με τις βασικές λειτουργίες μετά τη σύνδεση με κινητό τηλέφωνο, ανατρέξτε στην ενότητα *Χρήση τηλεφώνου Bluetooth* στη σελίδα 11.

- Ο κωδικός PIN έχει οριστεί από προεπιλογή σε **0000**. Μπορείτε να αλλάξετε αυτόν τον κωδικό. Ανατρέξτε στην ενότητα **PIN Code** (εισαγωγή κωδικού PIN) στη σελίδα 30.

Λειτουργία μενού σύνδεσης



Σημαντικό

Για να χρησιμοποιήσετε αυτή τη λειτουργία, σταθμεύστε το όχημά σας σε ασφαλές μέρος και βεβαιωθείτε ότι έχετε τραβήξει το χειρόφρενο.

1 Εμφάνιστε το μενού τηλεφώνου.

Ανατρέξτε στην ενότητα *Βασικές λειτουργίες μενού* στη σελίδα 10.

2 Χρησιμοποιήστε το κουμπί M.C. για να επιλέξετε Connection.

Περιστρέψτε το για να αλλάξετε το στοιχείο του μενού. Πατήστε το για επιλογή.

3 Περιστρέψτε το κουμπί M.C. για να επιλέξετε μια λειτουργία.

Μετά την επιλογή, εκτελέστε τις παρακάτω διαδικασίες για να ρυθμίσετε τη λειτουργία.

Λειτουργία της μονάδας

Device List (σύνδεση ή αποσύνδεση κινητού τηλεφώνου από τη λίστα συσκευών)

- 1 Πατήστε **M.C.** για να εμφανιστεί η λειτουργία ρύθμισης.
- 2 Περιστρέψτε το κουμπί **M.C.** για να επιλέξετε το όνομα της συσκευής που θέλετε να συνδέσετε.
- 3 Πατήστε και κρατήστε πατημένο το κουμπί **M.C.** για να εμφανιστεί η διεύθυνση BD και το όνομα της συσκευής.
- 4 Πατήστε το κουμπί **M.C.** για σύνδεση του επιλεγμένου κινητού τηλεφώνου.
Κατά τη σύνδεση, η κυκλική ένδειξη αναβοσβήνει. Για να ολοκληρωθεί η σύνδεση, επιλέξτε το όνομα της συσκευής (**MVH-8200BT**) και καταχωρήστε τον κωδικό σύνδεσης στο κινητό σας τηλέφωνο. Εάν η σύνδεση ολοκληρωθεί, εμφανίζεται μια κυκλική ένδειξη δίπλα στο όνομα της συσκευής.

Delete Device (αφαίρεση κινητού τηλεφώνου από τη λίστα συσκευών)

- 1 Πατήστε **M.C.** για να εμφανιστεί η λειτουργία ρύθμισης.
- 2 Περιστρέψτε το κουμπί **M.C.** για να επιλέξετε το όνομα της συσκευής που θέλετε να διαγράψετε.
- 3 Πατήστε **M.C.** για να επιλέξετε τη συσκευή που θέλετε να διαγράψετε.
Πατήστε και κρατήστε πατημένο το κουμπί **M.C.** για να εμφανιστεί η διεύθυνση BD και το όνομα της συσκευής.
- 4 Χρησιμοποιήστε το κουμπί **M.C.** για να επιλέξετε **Yes**.
Περιστρέψτε το για να αλλάξετε το στοιχείο του μενού. Πατήστε το για επιλογή.
Για να ακυρώσετε τη διαδικασία, επιλέξτε **No**.
 - Κατά την εκτέλεση αυτής της λειτουργίας, μην σβήσετε τον κινητήρα.

Add Device (σύνδεση νέου κινητού τηλεφώνου)

- 1 Πατήστε το κουμπί **M.C.** για έναρξη της διαδικασίας αναζήτησης.
 - Για να ακυρώσετε τη διαδικασία, πατήστε ξανά το κουμπί **M.C.** κατά την αναζήτηση.
- 2 Περιστρέψτε το κουμπί **M.C.** για να επιλέξετε μια συσκευή από τη λίστα συσκευών.
 - Αν δεν εμφανίζεται η συσκευή που θέλετε, επιλέξτε **Search Again**.
 - Εάν έχουν αντιστοιχηθεί ήδη πέντε συσκευές, εμφανίζεται το μήνυμα **Memory Full** και δεν είναι δυνατή η εκτέλεση αυτής της λειτουργίας. Σε αυτήν την περίπτωση, διαγράψτε πρώτα μια αντιστοιχημένη συσκευή.
- 3 Πατήστε και κρατήστε πατημένο το κουμπί **M.C.** για να εμφανιστεί η διεύθυνση BD και το όνομα της συσκευής.
- 4 Πατήστε το κουμπί **M.C.** για σύνδεση του επιλεγμένου κινητού τηλεφώνου.
Κατά τη σύνδεση, η κυκλική ένδειξη αναβοσβήνει. Για να ολοκληρωθεί η σύνδεση, επιλέξτε το όνομα της συσκευής (**MVH-8200BT**) και καταχωρήστε τον κωδικό σύνδεσης στο κινητό σας τηλέφωνο. Εάν η σύνδεση ολοκληρωθεί, εμφανίζεται μια κυκλική ένδειξη δίπλα στο όνομα της συσκευής.

Special Device (ορισμός ειδικής συσκευής)

Οι συσκευές Bluetooth με τις οποίες είναι δύσκολο να πραγματοποιηθεί σύνδεση αποκαλούνται ειδικές συσκευές. Εάν η συσκευή σας Bluetooth χαρακτηρίζεται ως ειδική συσκευή, πραγματοποιήστε την κατάλληλη επιλογή.

- 1 Πατήστε **M.C.** για να εμφανιστεί η λειτουργία ρύθμισης.
- 2 Χρησιμοποιήστε το κουμπί **M.C.** για να επιλέξετε μια ειδική συσκευή.
Περιστρέψτε το για να αλλάξετε το στοιχείο του μενού. Πατήστε το για επιλογή.
- 3 Χρησιμοποιήστε ένα κινητό τηλέφωνο για σύνδεση με αυτή τη συσκευή.
Κατά τη σύνδεση, η κυκλική ένδειξη αναβοσβήνει. Για να ολοκληρωθεί η σύνδεση, επιλέξτε το όνομα της συσκευής (**MVH-8200BT**) και καταχωρήστε τον κωδικό σύνδεσης στο κινητό σας τηλέφωνο. Εάν η σύνδεση ολοκληρωθεί, εμφανίζεται μια κυκλική ένδειξη δίπλα στο όνομα της συσκευής.
 - Εάν έχουν αντιστοιχηθεί ήδη πέντε συσκευές, εμφανίζεται το μήνυμα **Memory Full** και δεν είναι δυνατή η εκτέλεση αυτής της λειτουργίας. Σε αυτήν την περίπτωση, διαγράψτε πρώτα μια αντιστοιχημένη συσκευή.

Λειτουργία της μονάδας

Auto Connect (αυτόματη σύνδεση με συσκευή Bluetooth)

- 1 Πατήστε **M.C.** για να ενεργοποιήσετε ή να απενεργοποιήσετε τη λειτουργία αυτόματης σύνδεσης.

Visibility (ορισμός ορατότητας της μονάδας)

Για να είναι δυνατός ο εντοπισμός της μονάδας από άλλες συσκευές, πρέπει να είναι ενεργοποιημένη η ορατότητα Bluetooth αυτής της μονάδας.

- 1 Πατήστε **M.C.** για να ενεργοποιήσετε ή να απενεργοποιήσετε την ορατότητα Bluetooth της μονάδας.
 - Κατά τον ορισμό **Special Device**, η ορατότητα Bluetooth της μονάδας ενεργοποιείται προσωρινά.

Device Information (εμφάνιση διεύθυνσης της συσκευής Bluetooth)

- 1 Πατήστε **M.C.** για να εμφανιστεί η διεύθυνση BD και το όνομα της συσκευής.

PIN Code (εισαγωγή κωδικού PIN)

Για να συνδέσετε το κινητό σας τηλέφωνο με αυτή τη μονάδα μέσω ασύρματης τεχνολογίας Bluetooth, πρέπει να εισαγάγετε τον κωδικό PIN στο τηλέφωνό σας για να επιβεβαιώσετε τη σύνδεση. Ο προεπιλεγμένος κωδικός είναι **0000**, αλλά μπορείτε να τον αλλάξετε με αυτήν τη λειτουργία.

- 1 Πατήστε **M.C.** για να εμφανιστεί η λειτουργία ρύθμισης.
- 2 Περιστρέψτε το κουμπί **M.C.** για να επιλέξετε έναν αριθμό.
- 3 Πατήστε **M.C.** για να μετακινήσετε το δρομέα στην επόμενη θέση.
- 4 Αφού εισαγάγετε τον κωδικό PIN (έως και 8 ψηφία), πατήστε **M.C.**
Ο κωδικός PIN μπορεί να αποθηκευτεί στη μνήμη.
 - Όταν πατήσετε και κρατήσετε πατημένο το κουμπί **M.C.** στην ίδια οθόνη, ο κωδικός PIN που έχετε καταχωρήσει αποθηκεύεται στη συσκευή.
 - Πατώντας **M.C.** στην οθόνη επιβεβαίωσης, επιστρέψτε στην οθόνη εισαγωγής κωδικού PIN και μπορείτε να αλλάξετε τον κωδικό PIN.

Λειτουργία μενού τηλεφώνου



Σημαντικό

Για να χρησιμοποιήσετε αυτή τη λειτουργία, σταθμεύστε το όχημά σας σε ασφαλές μέρος και βεβαιωθείτε ότι έχετε τραβήξει το χειρόφρενο.

1 Εμφανίστε το μενού τηλεφώνου.

Ανατρέξτε στην ενότητα *Βασικές λειτουργίες μενού* στη σελίδα 10.

2 Περιστρέψτε το κουμπί M.C. για να επιλέξετε μια λειτουργία.

Μετά την επιλογή, εκτελέστε τις παρακάτω διαδικασίες για να ρυθμίσετε τη λειτουργία.

Recent (ιστορικό πρόσφατων κλήσεων)

Μπορείτε να πραγματοποιήσετε κλήση σε αριθμό τηλεφώνου επιλέγοντας από τις εξερχόμενες κλήσεις, τις εισερχόμενες κλήσεις και τις αναπάντητες κλήσεις σε αυτό το μενού.

- 1 Πατήστε **M.C.** για να εμφανιστούν οι **Missed Calls** (ιστορικό αναπάντητων κλήσεων), **Dialled Calls** (ιστορικό εξερχόμενων κλήσεων) ή **Received Calls** (ιστορικό εισερχόμενων κλήσεων).
- 2 Χρησιμοποιήστε το κουμπί **M.C.** για να επιλέξετε την επιθυμητή λίστα. Περιστρέψτε το για να αλλάξετε το στοιχείο του μενού. Πατήστε το για επιλογή. Για να επιστρέψετε στην προηγούμενη οθόνη, πιάστε **M.C.** προς τα κάτω.
- 3 Πατήστε **M.C.** για να πραγματοποιήσετε μια κλήση.
- 4 Όταν βρείτε έναν αριθμό τηλεφώνου που θέλετε να αποθηκεύσετε στη μνήμη, πιάστε προς τα δεξιά και κρατήστε πατημένο το κουμπί **M.C.**

Phone Book (τηλεφωνικός κατάλογος)

Λειτουργία της μονάδας

- Ο τηλεφωνικός κατάλογος του κινητού σας τηλεφώνου θα μεταφερθεί αυτόματα, όταν το τηλέφωνο συνδεθεί σ' αυτήν τη μονάδα.
- Ανάλογα με το κινητό τηλέφωνο, ίσως δεν είναι δυνατή η αυτόματη μεταφορά του τηλεφωνικού καταλόγου. Σε αυτή την περίπτωση, χρησιμοποιήστε τις λειτουργίες του κινητού σας τηλεφώνου για τη μεταφορά του τηλεφωνικού καταλόγου. Η ορατότητα Bluetooth της μονάδας πρέπει να είναι ενεργοποιημένη. Ανατρέξτε στην ενότητα **Visibility** (ορισμός ορατότητας της μονάδας) στην προηγούμενη σελίδα.

- 1 Πατήστε **M.C.** για να εμφανιστεί η αλφαβητική λίστα.
- 2 Περιστρέψτε το κουμπί **M.C.** για να επιλέξετε το πρώτο γράμμα του ονόματος που αναζητάτε.
 - Πατήστε **M.C.** για να επιλέξετε τον επιθυμητό τύπο χαρακτήρων.
αλφάβητο—κυριλλικό αλφάβητο
- 3 Πατήστε **M.C.** για να εμφανιστεί η λίστα με τις καταχωρήσεις ονομάτων.
- 4 Περιστρέψτε το κουμπί **M.C.** για να επιλέξετε το όνομα που αναζητάτε.
- 5 Πατήστε **M.C.** για να εμφανιστεί η λίστα αριθμών τηλεφώνου.
- 6 Χρησιμοποιήστε το κουμπί **M.C.** για να επιλέξετε τον αριθμό τηλεφώνου που θέλετε να καλέσετε. Περιστρέψτε το για να αλλάξετε τον αριθμό σταθμού. Πατήστε το για να πραγματοποιήσετε επιλογή.
Για να επιστρέψετε στην προηγούμενη οθόνη, πιέστε **M.C.** προς τα κάτω.
- 7 Πατήστε **M.C.** για να πραγματοποιήσετε μια κλήση.
- 8 Όταν βρείτε έναν αριθμό τηλεφώνου που θέλετε να αποθηκεύσετε στη μνήμη, πιέστε προς τα δεξιά και κρατήστε πατημένο το κουμπί **M.C.**

Preset Dial (αριθμοί ταχείας κλήσης)

- 1 Πατήστε **M.C.** για να εμφανιστεί η λειτουργία ρύθμισης.
- 2 Χρησιμοποιήστε το κουμπί **M.C.** για να επιλέξετε τον αποθηκευμένο αριθμό τηλεφώνου που θέλετε.
Περιστρέψτε το για να αλλάξετε το στοιχείο του μενού. Πατήστε το για επιλογή.
Για να επιστρέψετε στην προηγούμενη οθόνη, πιέστε **M.C.** προς τα κάτω.
- 3 Πατήστε **M.C.** για να πραγματοποιήσετε μια κλήση.

Phone Function (λειτουργία τηλεφώνου)

Από αυτό το μενού, μπορείτε να ρυθμίσετε τις λειτουργίες **Auto Answer** και **Ring Tone**. Για λεπτομέρειες, ανατρέξτε στην ενότητα *Λειτουργίες και περιγραφή* σ' αυτή την σελίδα.

Connection (σύνδεση τηλεφώνου)

Χρησιμοποιήστε το μενού σύνδεσης τηλεφώνου Bluetooth. Ανατρέξτε στην ενότητα *Λειτουργία μενού σύνδεσης* στη σελίδα 28.

Λειτουργίες και περιγραφή

1 Εμφανίστε τη λειτουργία Phone Function.

Ανατρέξτε στην ενότητα **Phone Function** (λειτουργία τηλεφώνου) σ' αυτή την σελίδα.

2 Πατήστε M.C. για να εμφανιστεί το μενού λειτουργιών.

3 Περιστρέψτε το κουμπί M.C. για να επιλέξετε μια λειτουργία.

Μετά την επιλογή, εκτελέστε τις παρακάτω διαδικασίες για να ρυθμίσετε τη λειτουργία.

Auto Answer (αυτόματη απάντηση)

- 1 Πατήστε **M.C.** για να ενεργοποιήσετε ή να απενεργοποιήσετε τη λειτουργία αυτόματης απάντησης.

Ring Tone (επιλογή ήχου κλήσης)

- 1 Πατήστε το πλήκτρο **M.C.** για να ενεργοποιήσετε ή να απενεργοποιήσετε τον ήχο κλήσης.



Ρυθμίσεις ήχου

1 Εμφανίστε το μενού ήχου.

Ανατρέξτε στην ενότητα *Βασικές λειτουργίες μενού* στη σελίδα 10.

2 Περιστρέψτε το κουμπί **M.C.** για να επιλέξετε την επιθυμητή ρύθμιση ήχου.

Μετά την επιλογή, εκτελέστε τις παρακάτω διαδικασίες για να ρυθμίσετε τη λειτουργία ήχου.

Fader/Balance (ρύθμιση κατανομής ήχου δεξιά-αριστερά/εμπρός-πίσω)

- 1 Πατήστε **M.C.** για να εμφανιστεί η λειτουργία ρύθμισης.
 - 2 Πιέστε το κουμπί **M.C.** προς τα πάνω ή προς τα κάτω για να ρυθμίσετε την κατανομή του ήχου στα μπροστινά/πίσω ηχεία.
Εύρος ρύθμισης (μπροστά/πίσω): **Front 15** έως **Rear 15**
 - 3 Πιέστε το κουμπί **M.C.** προς τα αριστερά ή προς τα δεξιά για να ρυθμίσετε την κατανομή του ήχου στα αριστερά/δεξιά ηχεία.
Εύρος ρύθμισης (αριστερά/δεξιά): **Left 15** έως **Right 15**
- Επιλέξτε **F/R 0** όταν χρησιμοποιούνται μόνο δύο ηχεία.
 - Αν η ρύθμιση πίσω εξόδου και η ρύθμιση εξόδου προενίσχυσης είναι **Subwoofer**, δεν είναι δυνατή η ρύθμιση της κατανομής του ήχου μεταξύ των μπροστινών/πίσω ηχείων.

Sonic Center Control (χειριστήριο κέντρου ήχου)

Με αυτήν τη λειτουργία μπορεί να δημιουργηθεί εύκολα ο ήχος που είναι κατάλληλος για την εκάστοτε θέση ακρόασης.

- 1 Πατήστε **M.C.** για να εμφανιστεί η λειτουργία ρύθμισης.
- 2 Πιέστε το κουμπί **M.C.** προς τα αριστερά ή προς τα δεξιά για να επιλέξετε τη θέση ακρόασης.
Εύρος ρύθμισης: από **Left:7** ως **Right:7**

Auto EQ (ενεργοποίηση/απενεργοποίηση αυτόματου ισοσταθμιστή)

Ο αυτόματος ισοσταθμιστής είναι μια καμπύλη ισοστάθμισης που δημιουργείται από την αυτόματη λειτουργία EQ (ανατρέξτε στην ενότητα *Αυτόματη λειτουργία EQ (αυτόματος ισοσταθμιστής)* στη σελίδα 38).

Μπορείτε να ενεργοποιείτε και να απενεργοποιείτε τον αυτόματο ισοσταθμιστή.

- 1 Πατήστε **M.C.** για να ενεργοποιήσετε ή να απενεργοποιήσετε τον αυτόματο ισοσταθμιστή.
Δεν μπορείτε να επιλέξετε αυτή τη λειτουργία εάν δεν έχει εκτελεστεί η αυτόματη λειτουργία EQ.

Graphic EQ (ρύθμιση ισοσταθμιστή)

Μπορείτε να ρυθμίσετε την επιλεγμένη καμπύλη ισοσταθμιστή όπως επιθυμείτε. Οι προσαρμοσμένες ρυθμίσεις καμπύλης ισοσταθμιστή μπορούν να απομνημονεύουν στην επιλογή **Custom1** ή **Custom2**.

- Μπορεί να δημιουργηθεί μια ξεχωριστή καμπύλη **Custom1** για κάθε πηγή. Πραγματοποιώντας αλλαγές όταν είναι επιλεγμένη μία άλλη καμπύλη εκτός από την καμπύλη **Custom2**, οι ρυθμίσεις καμπύλης του ισοσταθμιστή απομνημονεύονται στην επιλογή **Custom1**.
- Μπορεί να δημιουργηθεί μια κοινή καμπύλη **Custom2** για όλες τις πηγές. Πραγματοποιώντας αλλαγές όταν είναι επιλεγμένη η καμπύλη **Custom2**, ενημερώνεται η καμπύλη **Custom2**.

- 1 Πατήστε **M.C.** για να εμφανιστεί η λειτουργία ρύθμισης.
- 2 Περιστρέψτε το κουμπί **M.C.** για να επιλέξετε καμπύλη ισοσταθμιστή.
Powerful—Natural—Vocal—Custom1—Custom2—Flat—Super Bass
- Όταν επιλεγθεί η καμπύλη **Flat**, δεν πραγματοποιείται διόρθωση στον ήχο.
- 3 Πιέστε το κουμπί **M.C.** προς τα αριστερά ή προς τα δεξιά για να επιλέξετε τη ζώνη ισοσταθμιστή που θέλετε να ρυθμίσετε.
40Hz—80Hz—200Hz—400Hz—1kHz—2.5kHz—8kHz—10kHz
- 4 Πιέστε το κουμπί **M.C.** προς τα επάνω ή προς τα κάτω για να ρυθμίσετε τη στάθμη της ζώνης ισοσταθμιστή.
Εύρος ρύθμισης: από **+12dB** ως **-12dB**

Loudness (ακουστότητα)

Λειτουργία της μονάδας

Η ακουστότητα αντισταθμίζει τις ατέλειες στις χαμηλές και υψηλές συχνότητες ήχου σε χαμηλή ένταση.

- 1 Πατήστε **M.C.** για να εμφανιστεί η λειτουργία ρύθμισης.
- 2 Περιστρέψτε το κουμπί **M.C.** για να επιλέξετε την επιθυμητή ρύθμιση.
Off (απενεργοποιημένη)—**Low** (χαμηλή)—**Mid** (μεσαία)—**High** (υψηλή)
- 3 Πατήστε **M.C.** για να επιβεβαιώσετε την επιλογή σας.

Subwoofer1 (ρύθμιση ενεργοποίησης/ απενεργοποίησης υπογούφερ)

Αυτή η μονάδα διαθέτει μια έξοδο υπογούφερ, την οποία μπορείτε να ενεργοποιείτε και να απενεργοποιείτε.

- 1 Πατήστε **M.C.** για να ενεργοποιήσετε ή να απενεργοποιήσετε την έξοδο υπογούφερ.

Subwoofer2 (ρύθμιση υπογούφερ)

Όταν η έξοδος υπογούφερ είναι ενεργοποιημένη, μπορείτε να ρυθμίσετε τη συχνότητα αποκοπής και τη στάθμη εξόδου.

Το υπογούφερ αναπαράγει μόνο συχνότητες που είναι χαμηλότερες από αυτές του επιλεγμένου εύρους.

- 1 Πατήστε **M.C.** για να εμφανιστεί η λειτουργία ρύθμισης.
- 2 Περιστρέψτε το κουμπί **M.C.** για να επιλέξετε τη φάση της εξόδου υπογούφερ.
Normal (κανονική φάση)—**Reverse** (ανεστραμμένη φάση)
- 3 Πατήστε **M.C.** προς τα πάνω ή προς τα κάτω για να ρυθμίσετε τη στάθμη εξόδου του υπογούφερ. Εύρος ρύθμισης: από **+6** ως **-24**
- 4 Πιέστε το κουμπί **M.C.** προς τα αριστερά ή προς τα δεξιά για να επιλέξετε την επιθυμητή συχνότητα αποκοπής.
50Hz—63Hz—80Hz—100Hz—125Hz

Bass Booster (ενίσχυση μπάσων)

- 1 Πατήστε **M.C.** για να εμφανιστεί η λειτουργία ρύθμισης.
- 2 Περιστρέψτε το κουμπί **M.C.** για να ρυθμίσετε τη στάθμη.
Εύρος ρύθμισης: από **0** ως **+6**
- 3 Πατήστε **M.C.** για να επιβεβαιώσετε την επιλογή σας.

High Pass Filter (ρύθμιση υπερηχητικού φίλτρου)

Εάν δεν θέλετε να αναπαράγονται από τα μπροστινά ή τα πίσω ηχεία ήχοι χαμηλής συχνότητας που ανήκουν στο εύρος συχνοτήτων της εξόδου υπογούφερ, ενεργοποιήστε τη ρύθμιση HFP (υπιπερατό φίλτρο). Από τα μπροστινά ή τα πίσω ηχεία αναπαράγονται μόνο συχνότητες υψηλότερες από αυτές του επιλεγμένου εύρους.

- 1 Πατήστε **M.C.** για να εμφανιστεί η λειτουργία ρύθμισης.
- 2 Περιστρέψτε το κουμπί **M.C.** για να επιλέξετε τη συχνότητα αποκοπής.
Off (απενεργοποίηση)—**50Hz—63Hz—80Hz—100Hz—125Hz**
- 3 Πατήστε **M.C.** για να επιβεβαιώσετε την επιλογή σας.

SLA (ρύθμιση στάθμης πηγής)

Η λειτουργία **SLA** (ρύθμιση στάθμης πηγής) σας επιτρέπει να ρυθμίζετε τη στάθμη του ήχου κάθε πηγής, αποτρέποντας έτσι τις μεγάλες αυξομειώσεις της έντασης κατά την αλλαγή από τη μια πηγή στην άλλη.

- Όταν επιλέξετε ως πηγή το δέκτη FM, δεν μπορείτε να επιλέξετε τη ρύθμιση **SLA**.
 - Οι ρυθμίσεις βασίζονται στην ένταση ήχου του ραδιοφώνου FM, η οποία παραμένει σταθερή. Συγκρίνετε την ένταση ήχου του ραδιοφώνου FM με τη στάθμη της πηγής που θέλετε να ρυθμίσετε.
 - Με τη λειτουργία αυτή μπορεί επίσης να προσαρμοστεί η ένταση ήχου MW/LW.
- 1 Πατήστε **M.C.** για να εμφανιστεί η λειτουργία ρύθμισης.
 - 2 Πιέστε το κουμπί **M.C.** προς τα επάνω ή προς τα κάτω για να ρυθμίσετε την ένταση της πηγής. Εύρος ρύθμισης: από **+4** ως **-4**



Σημειώσεις

- Δεν μπορείτε να επιλέξετε **Custom1** και **Custom2**, όταν χρησιμοποιείται η αυτόματη ισοστάθμιση.
- Η λειτουργία ολοκληρώνεται ακόμη και αν το μενού ακυρωθεί προτού επιβεβαιωθεί.

Ρυθμίσεις συστήματος

1 Εμφανίστε το μενού συστήματος.

Ανατρέξτε στην ενότητα *Βασικές λειτουργίες μενού* στη σελίδα 10.

2 Περιστρέψτε το κουμπί M.C. για να επιλέξετε μια λειτουργία συστήματος.

Μετά την επιλογή, εκτελέστε τις παρακάτω διαδικασίες για να ρυθμίσετε τη λειτουργία συστήματος.

Guide Info (πληροφορίες καθοδήγησης)

- 1 Πατήστε **M.C.** για να εμφανιστούν οι πληροφορίες καθοδήγησης.
Ανατρέξτε στην ενότητα *Σχετικά με τις πληροφορίες καθοδήγησης* στη σελίδα 11.

Clock ADJ (ημερομηνία και ώρα)

- 1 Πατήστε **M.C.** για να εμφανιστεί η λειτουργία ρύθμισης.
- 2 Πατήστε **M.C.** για να επιλέξετε το τμήμα απεικόνισης του ρολογιού που θέλετε να ρυθμίσετε.
Ημέρα—Μήνας—Έτος—Ωρα—Λεπτό—ΠΜ/ΜΜ
- 3 Περιστρέψτε το κουμπί **M.C.** για να ρυθμίσετε την ημερομηνία και την ώρα.

Picture ADJ (ρύθμιση εικόνας)

- 1 Πατήστε **M.C.** για να εμφανιστεί η λειτουργία ρύθμισης.
- 2 Περιστρέψτε το κουμπί **M.C.** για να επιλέξετε τη λειτουργία που θέλετε να ρυθμίσετε. Πατήστε το για επιβεβαίωση της επιλογής.
Brightness—Contrast—Color—Hue—Dimmer—Temperature—Black Level
Για λεπτομέρειες σχετικά με τις ρυθμίσεις, ανατρέξτε στην ενότητα *Αλλαγή ρυθμίσεων εικόνας* στη σελίδα 43.
Όταν επιλέγετε **Black Level**, πατήστε **M.C.** για να ενεργοποιηθεί ή να απενεργοποιηθεί η ρύθμιση.
- 3 Περιστρέψτε το κουμπί **M.C.** για αύξηση ή μείωση της τιμής της ρύθμισης για το επιλεγμένο στοιχείο.
Εύρος ρύθμισης: από **+24** ως **-24**
 - Η ρύθμιση **Dimmer** μπορεί να πάρει τιμές από **+48** έως **+1**.
 - Η ρύθμιση **Temperature** μπορεί να πάρει τιμές από **+3** έως **-3**.

System Lang. (ρυθμίσεις γλώσσας μενού)

- Η γλώσσα μπορεί να αλλάξει για τα παρακάτω:
 - Μενού λειτουργιών
 - Μενού συστήματος
 - Αρχικό μενού
 - Οδηγίες επί της οθόνης
 - Ρύθμιση πολλαπλών γλωσσών για δίσκους DivX
- Εάν η γλώσσα εγγραφής των πληροφοριών δεν είναι ίδια με την επιλεγμένη γλώσσα, οι πληροφορίες κειμένου ίσως να μην εμφανίζονται σωστά.
- Ορισμένοι χαρακτήρες ίσως να μην εμφανίζονται σωστά.
- Για να ολοκληρώσετε τη λειτουργία, πραγματοποιήστε τις επιθυμητές ρυθμίσεις και γυρίστε το διακόπτη ανάφλεξης στη θέση OFF και στη συνέχεια στη θέση ON.

- 1 Πατήστε **M.C.** για να εμφανιστεί η λειτουργία ρύθμισης.
- 2 Περιστρέψτε το κουμπί **M.C.** για να επιλέξετε την επιθυμητή γλώσσα.
English (Αγγλικά)—**Español** (Ισπανικά)—**Português** (Πορτογαλικά)—**РУССКИЙ** (Ρωσικά)
- 3 Πατήστε **M.C.** για να επιβεβαιώσετε την επιλογή σας.

Detach Warning (ρύθμιση τόνου προειδοποίησης)

Εάν δεν αφαιρέσετε την πρόσωση από την κύρια μονάδα εντός τεσσάρων δευτερολέπτων από το σβήσιμο του κινητήρα, ακούγεται ένας τόνος προειδοποίησης. Μπορείτε να απενεργοποιήσετε τον τόνο προειδοποίησης.

- 1 Πατήστε **M.C.** για να ενεργοποιηθεί ή απενεργοποιηθεί ο τόνος προειδοποίησης.

AUX Input (βοηθητική είσοδος)

Ενεργοποιήστε αυτή τη ρύθμιση όταν κάποια βοηθητική συσκευή είναι συνδεδεμένη στη μονάδα.

- 1 Πατήστε **M.C.** για να ενεργοποιηθεί ή να απενεργοποιηθεί η ρύθμιση **AUX Input**.

Λειτουργία της μονάδας

Mute/ATT (σίγαση/εξασθένιση ήχου)

Ο ήχος του συστήματος διακόπτεται ή εξασθενεί αυτόματα όταν λαμβάνεται σήμα από μια συσκευή με λειτουργία σίγασης.

- Ο ήχος του συστήματος επανέρχεται στην κανονική ένταση όταν ακυρώνεται η επιλογή σίγασης ή εξασθένισης του ήχου.
- 1 Πατήστε **M.C.** για να εμφανιστεί η λειτουργία ρύθμισης.
 - 2 Περιστρέψτε το κουμπί **M.C.** για να επιλέξετε την επιθυμητή ρύθμιση.
 - **Mute** – Σίγαση
 - **ATT -20dB** – Εξασθένιση (η επιλογή **ATT -20dB** έχει μεγαλύτερη επίδραση από την επιλογή **ATT -10dB**)
 - **ATT -10dB** – Εξασθένιση
 - **Off** – Απενεργοποίηση σίγασης/εξασθένισης ήχου
 - 3 Πατήστε **M.C.** για να επιβεβαιώσετε την επιλογή σας.



Ρυθμίσεις ψυχαγωγίας

1 Εμφανίστε το μενού επιλογών ψυχαγωγίας.

Ανατρέξτε στην ενότητα *Βασικές λειτουργίες μενού* στη σελίδα 10.

2 Περιστρέψτε το κουμπί M.C. για να επιλέξετε τη λειτουργία ψυχαγωγίας.

Μετά την επιλογή, εκτελέστε τις παρακάτω διαδικασίες για να ρυθμίσετε τη λειτουργία ψυχαγωγίας.

Background (ρύθμιση εικόνας φόντου)

- 1 Πατήστε **M.C.** για να εμφανιστεί η λειτουργία ρύθμισης.
- 2 Περιστρέψτε το κουμπί **M.C.** για να επιλέξετε την επιθυμητή ρύθμιση.
 - BGP1** (εικόνα φόντου 1)—**BGP2** (εικόνα φόντου 2)—**BGP3** (εικόνα φόντου 3)—**BGV** (γραφικό φόντου)—**Photo** (φωτογραφία)—**SPEANA** (αναλυτής φάσματος)—**Off** (απενεργοποίηση απεικόνισης)
- 3 Πατήστε **M.C.** για να επιβεβαιώσετε την επιλογή σας.

Clock (ρολόι ψυχαγωγίας)

- 1 Πατήστε **M.C.** για να ενεργοποιήσετε η απενεργοποιήσετε την εμφάνιση του ρολογιού ψυχαγωγίας.
 - Εάν η ρύθμιση είναι ενεργοποιημένη, εμφανίζεται αυτόματα το ρολόι ψυχαγωγίας.

Slide Show (λειτουργία διαδοχικής προβολής)

- 1 Πατήστε **M.C.** για να εμφανιστεί η λειτουργία ρύθμισης.
- 2 Περιστρέψτε το κουμπί **M.C.** για να επιλέξετε την εξωτερική συσκευή αποθήκευσης.
 - USB** (συσκευή αποθήκευσης USB)—**SD** (κάρτα μνήμης SD)
 - Ξεκινά η λειτουργία διαδοχικής προβολής.

Appearance (χρώμα οθόνης/φωτισμού)

- 1 Πατήστε **M.C.** για να εμφανιστεί η λειτουργία ρύθμισης.
- 2 Περιστρέψτε το κουμπί **M.C.** για να αλλάξετε το επιθυμητό χρώμα οθόνης/φωτισμού. Πατήστε το για επιλογή.

Screen (χρώμα οθόνης)—**Illumi** (χρώμα φωτισμού)—**Color Setting** (προσαρμοσμένο χρώμα)

Για λεπτομέρειες σχετικά με τη ρύθμιση **Color Setting** (προσαρμοσμένο χρώμα), ανατρέξτε στην ενότητα *Προσαρμογή χρώματος φωτισμού* σ' αυτή την σελίδα.

- 3 Περιστρέψτε το κουμπί **M.C.** για να αλλάξετε το επιθυμητό χρώμα φωτισμού. Πατήστε το για να το επιλέξετε.



Το χρώμα φωτισμού αλλάζει με σταθερό ρυθμό.



Το προσαρμοσμένο χρώμα ορίζεται ως χρώμα φωτισμού.

**Σημειώσεις**

- Εάν επιλεγθεί **SPEANA** (αναλυτής φάσματος), θα εμφανίζεται ο αναλυτής φάσματος αντί για την προβολή εικόνας πηγής ή την προβολή εξώφυλλου.
- Εάν επιλέξετε **USB, SD** ως πηγή, δεν μπορείτε να επιλέξετε **Slide Show**.

Προσαρμογή χρώματος φωτισμού

1 Χρησιμοποιήστε το κουμπί M.C. για να επιλέξετε Color Setting στο στοιχείο Appearance (χρώμα φωτισμού).

Ανατρέξτε στην ενότητα *Appearance (χρώμα οθόνης/φωτισμού)* σ' αυτή την σελίδα.

2 Περιστρέψτε το κουμπί M.C. για να προσαρμόσετε το χρώμα.

Περιστρέψτε το κουμπί για ρύθμιση ακριβείας. Πιέστε το προς τα αριστερά ή προς τα δεξιά για να ρυθμίσετε το επόμενο χρώμα.

3 Πατήστε M.C. για αποθήκευση του προσαρμοσμένου χρώματος στη μνήμη. Το χρώμα φωτισμού αλλάζει στο προσαρμοσμένο χρώμα.

Λειτουργία της μονάδας

Αρχικές ρυθμίσεις

1 Πατήστε και κρατήστε πατημένο το κουμπί SRC/OFF μέχρι να απενεργοποιηθεί η μονάδα.

2 Πατήστε M.C. για να εμφανιστεί το μενού αρχικών ρυθμίσεων.

3 Περιστρέψτε το κουμπί M.C. για να επιλέξετε τη ρύθμιση.

Μετά την επιλογή, εκτελέστε τις παρακάτω διαδικασίες για να ορίσετε την τιμή της ρύθμισης.

FM step (βήμα συντονισμού FM)

Συνήθως, το βήμα συντονισμού στα FM που χρησιμοποιείται από τη λειτουργία συντονισμού αναζήτησης είναι 50 kHz. Όταν είναι ενεργοποιημένη η λειτουργία AF (αναζήτηση εναλλακτικών συχνοτήτων) ή TA (αναμονή κυκλοφοριακών ρυθμίσεων), το βήμα συντονισμού αλλάζει αυτόματα σε 100 kHz. Ίσως είναι προτιμότερο να ρυθμίσετε το βήμα συντονισμού στα 50 kHz εάν είναι ενεργοποιημένη η λειτουργία AF.

- 1 Πατήστε **M.C.** για να εμφανιστεί η λειτουργία ρύθμισης.
- 2 Περιστρέψτε το κουμπί **M.C.** για να επιλέξετε το βήμα συντονισμού στα FM.
100kHz (100 kHz)—**50kHz** (50 kHz)
- 3 Πατήστε **M.C.** για να επιβεβαιώσετε την επιλογή σας.

Auto PI (αυτόματη αναζήτηση PI)

Η μονάδα μπορεί να αναζητά αυτόματα ένα διαφορετικό σταθμό με τον ίδιο τύπο προγράμματος, ακόμη και κατά την ανάκληση αποθηκευμένων σταθμών.

- 1 Πατήστε **M.C.** για να ενεργοποιήσετε ή να απενεργοποιήσετε τη λειτουργία αυτόματης αναζήτησης PI.

A-EQ Measurement (αυτόματη ισοστάθμιση)

Ο αυτόματος ισοσταθμιστής είναι μια καμπύλη ισοστάθμισης που δημιουργείται από την αυτόματη λειτουργία EQ (ανατρέξτε στην ενότητα *Αυτόματη λειτουργία EQ (αυτόματος ισοσταθμιστής)* στην επόμενη σελίδα).

Μπορείτε να ενεργοποιείτε και να απενεργοποιείτε τον αυτόματο ισοσταθμιστή.

Rear Speaker (ρύθμιση πίσω εξόδου και υπογούφερ)

Η πίσω έξοδος αυτής της μονάδας (έξοδος καλωδίων πίσω ηχείων και πίσω έξοδος RCA) μπορεί να χρησιμοποιηθεί για τη σύνδεση ηχείου πλήρους εύρους (**Full**) ή υπογούφερ (**Subwoofer**). Εάν αλλάξετε τη ρύθμιση πίσω εξόδου σε **Subwoofer**, μπορείτε να συνδέσετε ένα καλώδιο πίσω ηχείου απευθείας σε υπογούφερ χωρίς να χρησιμοποιήσετε βοηθητικό ενισχυτή.

Αρχικά η συσκευή είναι ρυθμισμένη για σύνδεση πίσω ηχείων πλήρους εύρους (**Full**).

- 1 Πατήστε **M.C.** για να εμφανιστεί η λειτουργία ρύθμισης.
- 2 Περιστρέψτε το κουμπί **M.C.** για να αλλάξετε τη ρύθμιση.
Subwoofer (υπογούφερ)—**Full** (ηχείο πλήρους εύρους)
 - Ακόμη και εάν αλλάξετε αυτή τη ρύθμιση, η έξοδος δεν χρησιμοποιείται εκτός εάν ενεργοποιήσετε την έξοδο υπογούφερ (ανατρέξτε στην ενότητα **Subwoofer 1 (ρύθμιση ενεργοποίησης/απενεργοποίησης υπογούφερ)** στη σελίδα 33).
 - Αλλάζοντας αυτή τη ρύθμιση, η επιλογή για την έξοδο υπογούφερ στο μενού ήχου επανέρχεται στις εργοστασιακές (αρχικές) ρυθμίσεις.
- 3 Πατήστε **M.C.** για να επιβεβαιώσετε την επιλογή σας.

Demonstration (ρύθμιση λειτουργίας επίδειξης)

- 1 Πατήστε **M.C.** για να ενεργοποιήσετε ή να απενεργοποιήσετε τη λειτουργία επίδειξης.

Video Signal (ρύθμιση σήματος βίντεο)

Πρέπει να ρυθμίσετε το σήμα βίντεο στην κατάλληλη για τη χώρα σας ρύθμιση.

- 1 Πατήστε **M.C.** για να εμφανιστεί η λειτουργία ρύθμισης.
- 2 Περιστρέψτε το κουμπί **M.C.** για να επιλέξετε το κατάλληλο σήμα βίντεο.
NTSC—PAL
- 3 Πατήστε **M.C.** για να επιβεβαιώσετε την επιλογή σας.

BT Memory Clear (επανεκκίνηση της μονάδας ασύρματης σύνδεσης Bluetooth)

Λειτουργία της μονάδας

Αυτή η λειτουργία είναι διαθέσιμη μόνο για το MVH-8200BT.

Τα δεδομένα τηλεφώνου Bluetooth μπορούν να διαγραφούν. Για την προστασία των προσωπικών σας δεδομένων, συνιστούμε να διαγράψετε τα δεδομένα αυτά πριν δώσετε τη μονάδα σε άλλα άτομα. Πραγματοποιείται η διαγραφή των ρυθμίσεων που ακολουθούν.

- καταχωρήσεις τηλεφωνικού καταλόγου στο τηλέφωνο Bluetooth
- αριθμοί ταχείας κλήσης στο τηλέφωνο Bluetooth
- αντιστοίχιση καταχωρήσεων του τηλεφώνου Bluetooth
- ιστορικό κλήσεων του τηλεφώνου Bluetooth
- πληροφορίες για το συνδεδεμένο τηλέφωνο Bluetooth
- Κωδικός PIN

- 1 Πατήστε **M.C.** για να εμφανιστεί η λειτουργία ρύθμισης.
- 2 Χρησιμοποιήστε το κουμπί **M.C.** για να επιλέξετε **Yes**.

Περιστρέψτε το για να αλλάξετε τη λειτουργία.

Πατήστε το για να την επιλέξετε.

Εμφανίζεται η ένδειξη **Cleared** και οι ρυθμίσεις διαγράφονται.

Για να ακυρώσετε τη διαδικασία, επιλέξτε **No**.

- Κατά την εκτέλεση αυτής της λειτουργίας, μην σβήσετε τον κινητήρα.

BT Ver. Info. (εμφάνιση έκδοσης Bluetooth)

Αυτή η λειτουργία είναι διαθέσιμη μόνο για το MVH-8200BT.

- 1 Πατήστε **M.C.** για να εμφανιστεί η έκδοση του συστήματος (μικροεπεξεργαστή) Bluetooth της μονάδας.

Software Update (ενημέρωση του λογισμικού)

Αυτή η λειτουργία είναι διαθέσιμη μόνο για το MVH-8200BT.

Αυτή η λειτουργία χρησιμοποιείται για ενημέρωση της συσκευής με το πιο πρόσφατο λογισμικό. Για πληροφορίες σχετικά με το λογισμικό και τις σχετικές ενημερώσεις, μεταβείτε στην ιστοσελίδα μας.

- 1 Πατήστε **M.C.** για να εμφανιστεί η λειτουργία ρύθμισης.
- 2 Χρησιμοποιήστε το κουμπί **M.C.** για να επιλέξετε **Yes** και να εμφανιστεί η οθόνη επιβεβαίωσης. Περιστρέψτε το για να αλλάξετε τη λειτουργία. Πατήστε το για να την επιλέξετε.

Για να ακυρώσετε τη διαδικασία, επιλέξτε **No**.

Για ολοκλήρωση της ενημέρωσης του λογισμικού, ακολουθήστε τις οδηγίες που εμφανίζονται στην οθόνη.

Αυτόματη λειτουργία EQ (αυτόματος ισοσταθμιστής)

Ο αυτόματος ισοσταθμιστής υπολογίζει αυτόματα τα εσωτερικά ακουστικά χαρακτηριστικά του οχήματος και στη συνέχεια δημιουργεί την καμπύλη αυτόματης ισοστάθμισης με βάση αυτές τις πληροφορίες.

- Για να εκτελεστεί αυτή η λειτουργία, απαιτείται ένα ειδικό μικρόφωνο (π.χ. CD-MC20).



ΠΡΟΕΙΔΟΠΟΙΗΣΗ

Επειδή μπορεί να ακουστεί από τα ηχεία ένας δυνατός τόνος (θόρυβος) καθώς υπολογίζονται τα χαρακτηριστικά ακουστικής του εσωτερικού του αυτοκινήτου, μην εκτελείτε ποτέ τις αυτόματες λειτουργίες TA ή EQ ενώ οδηγείτε.



ΠΡΟΣΟΧΗ

- Ελέγξτε με προσοχή τις συνθήκες πριν την εκτέλεση της αυτόματης λειτουργίας EQ, καθώς μπορεί να προκληθεί ζημιά στα ηχεία εάν οι λειτουργίες αυτές πραγματοποιηθούν όταν:
 - Τα ηχεία δεν είναι σωστά συνδεδεμένα. (Για παράδειγμα, όταν ένα πίσω ηχείο είναι συνδεδεμένο σε εξόδο υπογούφερ.)
 - Ένα ηχείο είναι συνδεδεμένο σε τελικό ενισχυτή με ισχύ εξόδου μεγαλύτερη από τη μέγιστη ισχύ εισόδου του ηχείου.
- Εάν το μικρόφωνο είναι τοποθετημένο σε ακατάλληλη θέση, ο τόνος μέτρησης μπορεί να γίνει πολύ δυνατός και η μέτρηση ίσως διαρκέσει πολύ, με αποτέλεσμα να αδειάσει η μπαταρία του αυτοκινήτου. Βεβαιωθείτε ότι έχετε τοποθετήσει το μικρόφωνο στην κατάλληλη θέση.

Λειτουργία της μονάδας

Πριν την εκτέλεση της αυτόματης λειτουργίας EQ

- Η αυτόματη ισοστάθμιση πρέπει να εκτελείται σε ένα όσο το δυνατόν πιο ήσυχο σημείο, με τη μηχανή του αυτοκινήτου σβηστή και τον κλιματισμό εκτός λειτουργίας. Επίσης, απενεργοποιήστε το τηλέφωνο του αυτοκινήτου ή το κινητό σας τηλέφωνο, ή βγάλτε τα από το αυτοκίνητο πριν εκτελέσετε την αυτόματη λειτουργία EQ. Κάθε άλλος ήχος εκτός από τον ήχο μέτρησης (ήχοι από το περιβάλλον, από τη μηχανή, ήχοι τηλεφώνων κλπ.) μπορεί να παρεμποδίσουν τη σωστή μέτρηση των ακουστικών χαρακτηριστικών του εσωτερικού του αυτοκινήτου.
- Φροντίστε να εκτελείτε την αυτόματη λειτουργία EQ χρησιμοποιώντας το προαιρετικό μικρόφωνο. Η χρήση άλλου μικροφώνου δεν επιτρέπει τη μέτρηση ή έχει ως αποτέλεσμα τη λανθασμένη μέτρηση των ακουστικών χαρακτηριστικών του εσωτερικού του αυτοκινήτου.
- Για να εκτελεστεί η αυτόματη λειτουργία EQ, το μπροστινό ηχείο πρέπει να είναι συνδεδεμένο.
- Όταν αυτή η μονάδα είναι συνδεδεμένη με τελικό ενισχυτή που διαθέτει έλεγχο στάθμης εισόδου, η αυτόματη λειτουργία EQ ίσως να μην μπορεί να εκτελεστεί εάν η στάθμη εισόδου του τελικού ενισχυτή είναι ρυθμισμένη κάτω από την τυπική στάθμη.
- Όταν η μονάδα είναι συνδεδεμένη σε ενισχυτή με LPF (χαμηλοπερατό φίλτρο), απενεργοποιήστε αυτό το χαμηλοπερατό φίλτρο (LPF) πριν εκτελέσετε την αυτόματη λειτουργία EQ. Επιπλέον, η συχνότητα αποκοπής για το ενσωματωμένο χαμηλοπερατό φίλτρο (LPF) ενός ενεργού υπογούφερ πρέπει να ρυθμίζεται στην υψηλότερη συχνότητα.
- Η απόσταση έχει υπολογιστεί από ηλεκτρονικό υπολογιστή ώστε να παρέχει την βέλτιστη καθυστέρηση και ακριβή αποτελέσματα για τις συγκεκριμένες

συνθήκες, συνεπώς είναι προτιμότερο να συνεχίσετε να χρησιμοποιείτε αυτήν την τιμή.

- Ο ανακλώμενος ήχος στο εσωτερικό του αυτοκινήτου είναι έντονος και προκύπτουν καθυστερήσεις.
- Το χαμηλοπερατό φίλτρο (LPF) σε ενεργά υπογούφερ ή εξωτερικούς ενισχυτές καθυστερεί τους χαμηλούς ήχους.
- Η αυτόματη λειτουργία EQ αλλάζει τις ρυθμίσεις ήχου ως εξής:
 - Οι ρυθμίσεις κατανομής ήχου δεξιά-αριστερά/εμπρός-πίσω επανέρχονται στην κεντρική θέση. (Ανατρέξτε στην ενότητα στη σελίδα 32.)
 - Η καμπύλη ισοστάθμισης αλλάζει σε **Flat**. (Ανατρέξτε στην ενότητα στη σελίδα 32.)
 - Θα ρυθμιστεί αυτόματα το υψηλερατό φίλτρο για το κεντρικό ηχείο, τα εμπρός και πίσω ηχεία.
- Οι προηγούμενες ρυθμίσεις της αυτόματης λειτουργίας EQ θα αντικατασταθούν.

Εκτέλεση αυτόματης λειτουργίας EQ

1 Σταματήστε το αυτοκίνητό σας σε ένα ήσυχο μέρος, κλείστε όλες τις πόρτες, τα παράθυρα και την ηλιοροφή και στη συνέχεια σβήστε τον κινητήρα.

Αν ο κινητήρας λειτουργεί, ο θόρυβος του μπορεί να παρεμποδίσει τη σωστή εκτέλεση της αυτόματης ισοστάθμισης.

2 Τοποθετήστε το προαιρετικό μικρόφωνο στο κέντρο του στηρίγματος κεφαλής στο κάθισμα του οδηγού με τη μπροστινή όψη προς τα βλέπει προς τα εμπρός.

Η αυτόματη λειτουργία EQ μπορεί να διαφέρει σημαντικά ανάλογα με το σημείο όπου τοποθετείτε το μικρόφωνο. Αν θέλετε, μπορείτε να κάνετε αυτόματη ισοστάθμιση τοποθετώντας το μικρόφωνο στη θέση του συνοδηγού.

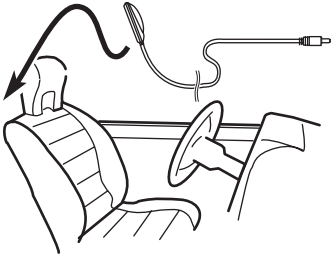

3 Γυρίστε το διακόπτη ανάφλεξης στη θέση ON ή ACC.

Αν το σύστημα κλιματισμού ή το καλοριφέρ του αυτοκινήτου είναι σε λειτουργία, σβήστε τα. Ο θόρυβος από τον ανεμιστήρα του συστήματος κλιματισμού ή του καλοριφέρ μπορεί να παρεμποδίσει τη σωστή εκτέλεση της αυτόματης ισοστάθμισης.

- Πατήστε SRC για να ενεργοποιήσετε την πηγή εάν η συσκευή είναι απενεργοποιημένη.

4 Εμφανίστε το μενού αρχικών ρυθμίσεων.

Ανατρέξτε στην ενότητα *Αρχικές ρυθμίσεις* στη σελίδα 37.

5 Χρησιμοποιήστε το κουμπί M.C. για να μπείτε στη λειτουργία υπολογισμού της αυτόματης λειτουργίας EQ.

Περιστρέψτε το για να αλλάξετε το στοιχείο του μενού. Πατήστε το για επιλογή.

6 Εισάγετε το μικρόφωνο στην υποδοχή μικροφώνου της συσκευής.

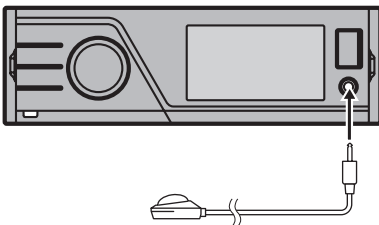

7 Πατήστε M.C. για να ξεκινήσει η αυτόματη λειτουργία EQ.

8 Όταν αρχίσει αντίστροφη μέτρηση διάρκειας 10 δευτερολέπτων, βγείτε από το αυτοκίνητο και κλείστε την πόρτα μέσα σε 10 δευτερόλεπτα.

Από τα ηχεία εκπέμπεται ένας τόνος μέτρησης (θόρυβος) και η αυτόματη ισοστάθμιση αρχίζει.

- Όταν όλα τα ηχεία είναι συνδεδεμένα, ο υπολογισμός της αυτόματης λειτουργίας EQ ολοκληρώνεται σε περίπου εννέα λεπτά.

- Για να διακόψετε την αυτόματη λειτουργία EQ, πατήστε M.C.

9 Μόλις ολοκληρωθεί η αυτόματη λειτουργία EQ, εμφανίζεται η ένδειξη Complete.

Όταν δεν είναι δυνατή η σωστή μέτρηση των ακουστικών χαρακτηριστικών του εσωτερικού του αυτοκινήτου, εμφανίζεται ένα μήνυμα σφάλματος. (Ανατρέξτε στην ενότητα *Ερμηνεία μηνυμάτων σφάλματος αυτόματης ισοστάθμισης* στη σελίδα 48.)

10 Αποθηκεύστε προσεκτικά το μικρόφωνο στο ντουλαπάκι του αυτοκινήτου ή σε άλλη ασφαλή θέση.

Αν το μικρόφωνο παραμείνει εκτεθειμένο απευθείας στο ηλιακό φως για μεγάλο χρονικό διάστημα, οι υψηλές θερμοκρασίες μπορεί να του προκαλέσουν παραμόρφωση, αλλοίωση του χρώματος και κακή λειτουργία. 

Λειτουργία της μονάδας

Άλλες λειτουργίες

Χρήση πηγής AUX

Όταν συνδέετε βοηθητική συσκευή μέσω της μπροστινής εισόδου AUX

- Πρέπει να ενεργοποιήσετε τη ρύθμιση AUX στο μενού αρχικών ρυθμίσεων. Ανατρέξτε στην ενότητα **AUX Input** (βοηθητική είσοδος) στη σελίδα 34.
- Για να μπορείτε να βλέπετε τα περιεχόμενα βίντεο του iPod, συνδέστε το iPod με τη μονάδα μέσω καλωδίου με βύσμα 3,5 χιλιοστών (4 πόλων) (όπως το CD-V150M).
- Μπορείτε να συνδέσετε μια φορητή συσκευή αναπαραγωγής ήχου/βίντεο χρησιμοποιώντας ένα καλώδιο RCA με βύσμα 3,5 χιλιοστών (4 πόλων) (πωλείται ξεχωριστά). Ωστόσο, ανάλογα με το καλώδιο, απαιτείται ανεστραμμένη σύνδεση μεταξύ του κόκκινου καλωδίου (δεξί κανάλι ήχου) και του κίτρινου καλωδίου (βίντεο) προκειμένου να αναπαραχθούν σωστά ο ήχος και η εικόνα της συσκευής.

● Εισάγετε το μίνι βύσμα στην υποδοχή εισόδου AUX της μονάδας.

Για περισσότερες λεπτομέρειες, ανατρέξτε στην ενότητα **Κύρια μονάδα** στη σελίδα 8. Αυτή η βοηθητική συσκευή ρυθμίζεται αυτόματα σε **AUX**.

Ρυθμίσεις λειτουργιών

1 Πατήστε M.C. για να εμφανιστεί το μενού λειτουργιών.

2 Περιστρέψτε το κουμπί M.C. για να επιλέξετε μια λειτουργία.

Μετά την επιλογή, εκτελέστε τις παρακάτω διαδικασίες για να ρυθμίσετε τη λειτουργία.

A/V Change (ρύθμιση σήματος βοηθητικής συσκευής)

- 1 Πατήστε **M.C.** για να εμφανιστεί η λειτουργία ρύθμισης.
- 2 Περιστρέψτε το κουμπί **M.C.** για να επιλέξετε την επιθυμητή ρύθμιση.
 - **Audio** – βοηθητική συσκευή συνδεδεμένη μέσω στερεοφωνικού καλωδίου με μίνι βύσμα
 - **Video** – βοηθητική συσκευή βίντεο συνδεδεμένη μέσω καλωδίου 4 πόλων με μίνι βύσμα (π.χ., CD-V150M)
- 3 Πατήστε **M.C.** για να επιβεβαιώσετε την επιλογή σας.

Display (ρύθμιση οθόνης)

- Ανατρέξτε στην ενότητα **Display** (ρύθμιση οθόνης) στη σελίδα 19.

Wide Mode (αλλαγή λειτουργίας ευρείας οθόνης)

- Ανατρέξτε στην ενότητα **Wide Mode** (αλλαγή λειτουργίας ευρείας οθόνης) στη σελίδα 19.



Σημειώσεις

- Η λειτουργία ολοκληρώνεται ακόμη και αν το μενού ακυρωθεί προτού επιβεβαιωθεί.
- Μπορείτε να επιλέξετε **Display** και **Wide Mode**, όταν έχει επιλεγθεί **Video**.
- Μπορείτε να επιλέξετε τις ακόλουθες λειτουργίες εάν είναι απενεργοποιημένη η ρύθμιση φόντου στο μενού ψυχαγωγίας.
 - **Wide Mode** (αλλαγή λειτουργίας ευρείας οθόνης)
 - **Display** (ρύθμιση οθόνης)

Ενεργοποίηση/απενεργοποίηση των ενδείξεων οθόνης

Οι ενδείξεις οθόνης μπορούν να ενεργοποιηθούν ή να απενεργοποιηθούν.

● Πατήστε και κρατήστε πατημένο το κουμπί .

- Πατώντας ένα από τα κουμπιά, ενεργοποιούνται οι ενδείξεις οθόνης. 

Αλλαγή λειτουργίας ευρείας οθόνης

Μπορείτε να επιλέξετε την επιθυμητή λειτουργία για μεγέθυνση της εικόνας 4:3 σε εικόνα 16:9.

● Εμφανίστε τη λειτουργία οθόνης.

Ανατρέξτε στην ενότητα **Wide Mode** (αλλαγή λειτουργίας ευρείας οθόνης) στην σελίδα 19.

Full (πλήρης οθόνη)

Η εικόνα 4:3 μεγεθύνεται μόνο στον οριζόντιο άξονα προσφέροντας τηλεοπτική εικόνα 4:3 (κανονική εικόνα), χωρίς περικοπές.

Just (ακριβώς)

Η εικόνα μεγεθύνεται λίγο στο κέντρο και η αναλογία της μεγέθυνσης αυξάνεται οριζόντια προς τα άκρα της οθόνης, με αποτέλεσμα να απολαμβάνετε εικόνα 4:3 χωρίς να υπάρχει διαφορά, ακόμη και όταν η προβολή γίνεται σε ευρεία οθόνη.

Cinema (κινηματογράφος)

Η εικόνα μεγεθύνεται κατά την ίδια αναλογία όπως με την επιλογή **Full** ή **Zoom** στον οριζόντιο άξονα και κατά μια ενδιάμεση αναλογία μεταξύ των **Full** και **Zoom** στον κάθετο. Αυτή η επιλογή είναι ιδανική για εικόνες κινηματογραφικού μεγέθους (ευρείας οθόνης), όπου οι υπότιτλοι βρίσκονται εκτός της εικόνας.

Zoom (zoom)

Η εικόνα 4:3 μεγεθύνεται κατά την ίδια αναλογία τόσο κάθετα όσο και οριζόντια. Αυτή η ρύθμιση είναι ιδανική για εικόνες κινηματογραφικού μεγέθους (ευρείας οθόνης).

Normal (κανονική)

Η εικόνα 4:3 εμφανίζεται ως έχει, χωρίς καμία παραμόρφωση, καθώς οι αναλογίες της είναι ίδιες με αυτές της κανονικής εικόνας.



Σημειώσεις

- Για κάθε πηγή βίντεο είναι δυνατή η αποθήκευση διαφορετικών ρυθμίσεων.
- Κατά την προβολή βίντεο σε λειτουργία ευρείας οθόνης η οποία δεν αντιστοιχεί στην

αρχική αναλογία διαστάσεων εικόνας, ίσως η εικόνα να εμφανίζεται διαφορετική.

- Μην ξεχνάτε ότι η χρήση της λειτουργίας ευρείας οθόνης του συστήματος για εμπορικούς σκοπούς ή για δημόσια προβολή μπορεί να αποτελεί παραβίαση των δικαιωμάτων του δημιουργού τα οποία προστατεύονται από τη νομοθεσία περί Πνευματικών Δικαιωμάτων.
- Η εικόνα βίντεο εμφανίζεται περισσότερο ακατέργαστη, με “κόκκο”, όταν προβάλλεται σε λειτουργία **Cinema** ή **Zoom**.

Ρύθμιση αρχείου υποτίτλων για DivX

Μπορείτε να επιλέξετε εάν θα εμφανίζονται εξωτερικοί υπότιτλοι DivX ή όχι.

- Οι υπότιτλοι DivX θα εμφανίζονται ακόμη και εάν έχετε επιλέξει **Custom** εάν δεν υπάρχουν αρχεία εξωτερικών υποτίτλων DivX.
- Μπορείτε να επιλέξετε τις ακόλουθες λειτουργίες εάν είναι απενεργοποιημένη η ρύθμιση φόντου στο μενού ψυχαγωγίας.

● Εμφανίστε τη λειτουργία ρύθμισης αρχείου υποτίτλων για DivX

Ανατρέξτε στην ενότητα **DivX@ Subtitle** (ρυθμίσεις αρχείου υποτίτλων DivX) στην σελίδα 19.

- **Original** – Εμφάνιση των υποτίτλων DivX
- **Custom** – Εμφάνιση των εξωτερικών υποτίτλων DivX



Σημειώσεις

- Σε μία γραμμή μπορούν να εμφανίζονται έως και 42 χαρακτήρες. Εάν έχουν καταχωρηθεί περισσότεροι από 42 χαρακτήρες, η γραμμή διαιρείται και οι χαρακτήρες εμφανίζονται στην επόμενη γραμμή.
- Στην οθόνη μπορούν να εμφανίζονται έως και 126 χαρακτήρες. Εάν έχουν καταχωρηθεί περισσότεροι από 126 χαρακτήρες, οι επιπλέον χαρακτήρες δεν εμφανίζονται.

Αναλυτικές οδηγίες

Ρύθμιση αναλογίας διαστάσεων εικόνας

● **Εμφανίστε τη λειτουργία ρύθμισης αναλογίας διαστάσεων εικόνας**
Ανατρέξτε στην ενότητα **TV Aspect** (ρυθμίσεις αναλογίας διαστάσεων εικόνας) στη σελίδα 19.

- **16 : 9** – Ευρεία οθόνη (16:9), εμφανίζεται ως έχει (αρχική ρύθμιση)
- **Letter Box** – Εικόνα με μαύρες λωρίδες στο επάνω και το κάτω τμήμα της οθόνης
- **Pan Scan** – Εικόνα που κόβεται στα δεξιά και αριστερά της οθόνης

Εμφάνιση κωδικού εγγραφής για DivX® VOD

Για να μπορείτε να αναπαράγετε περιεχόμενο DivX VOD (video on demand) σε αυτή τη μονάδα, πρέπει πρώτα να κάνετε εγγραφή της μονάδας σας σε έναν παροχέα περιεχομένου DivX VOD. Για την εγγραφή, δημιουργήστε έναν κωδικό εγγραφής DivX VOD και υποβάλετέ τον στον παροχέα.

- Σημειώστε τον κωδικό καθώς θα τον χρειαστείτε κατά την εγγραφή της συσκευής σας στον παροχέα DivX VOD.

● **Επιλέξτε Registration Code.**

Ανατρέξτε στην ενότητα **DivX® VOD** (Κωδικός εγγραφής DivX® VOD) στη σελίδα 19.

Εμφανίζεται ο κωδικός εγγραφής σας.

Εμφάνιση κωδικού απενεργοποίησης

Εάν η συσκευή σας είναι ενεργοποιημένη, απενεργοποιήστε την εισάγοντας τον κωδικό απενεργοποίησης.

1 Επιλέξτε Deactivation Code.

Ανατρέξτε στην ενότητα **DivX® VOD** (Κωδικός εγγραφής DivX® VOD) στη σελίδα 19.

2 Χρησιμοποιήστε το κουμπί M.C. για να επιλέξετε Yes.

Περιστρέψτε το για να αλλάξετε το στοιχείο του μενού. Πατήστε το για επιλογή.

Η απενεργοποίηση έχει ολοκληρωθεί.

- Για να ακυρώσετε την απενεργοποίηση, επιλέξτε **No**.

Αλλαγή ρυθμίσεων εικόνας

Μπορείτε να ρυθμίζετε τις επιλογές **Brightness** (φωτεινότητα), **Contrast** (αντίθεση), **Color** (χρώμα), **Hue** (χροιά), **Dimmer** (ρυθμιστής φωτεινότητας), **Temperature** (θερμοκρασία) και **Black Level** (στάθμη μαύρου) για κάθε πηγή.

- Δεν είναι δυνατή η ρύθμιση των επιλογών **Color**, **Hue** και **Black Level** για την πηγή ήχου.
- Εάν το χρωματικό σύστημα είναι το PAL, δεν είναι δυνατή η ρύθμιση της επιλογής **Hue**.

Ανατρέξτε στην ενότητα **Video Signal** (ρύθμιση σήματος βίντεο) στη σελίδα 37.

● **Εμφανίστε τη λειτουργία ρύθμισης εικόνας.**

Ανατρέξτε στην ενότητα **Picture ADJ** (ρύθμιση εικόνας) στη σελίδα 34.

- **Brightness** – Ρύθμιση της έντασης του μαύρου
- **Contrast** – Ρύθμιση της αντίθεσης
- **Color** – Ρύθμιση του κορεσμού χρωμάτων
- **Hue** – Ρύθμιση του χρωματικού τόνου (έμφαση στο κόκκινο ή το πράσινο)
- **Dimmer** – Ρύθμιση της φωτεινότητας της οθόνης
- **Temperature** – Ρύθμιση της θερμοκρασίας χρώματος για καλύτερη ισορροπία του λευκού
- **Black Level** – Έμφαση στις σκοτεινές περιοχές της εικόνας για μεγαλύτερη αντίθεση μεταξύ των φωτεινών και σκοτεινών σημείων

Πρόσθετες πληροφορίες

Αντιμετώπιση προβλημάτων

Κοινά προβλήματα

Σύμπτωμα	Αιτία	Ενέργεια (Σελίδα αναφοράς)
Η συσκευή δεν ενεργοποιείται. Η μονάδα δεν λειτουργεί.	Τα καλώδια και τα βύσματα δεν είναι σωστά τοποθετημένα. Έχει καεί η ασφάλεια.	Βεβαιωθείτε ότι όλες οι συνδέσεις είναι σωστές. Αντιμετώπιστε την αιτία που προκάλεσε το κάψιμο της ασφάλειας και στη συνέχεια αντικαταστήστε την ασφάλεια. Βεβαιωθείτε ότι τοποθετείτε ασφάλεια της ίδιας τιμής.
	Ο θόρυβος και/ή άλλοι παράγοντες προκαλούν δυσλειτουργία του ενσωματωμένου μικροεπεξεργαστή.	Πατήστε RESET . (σελίδα 6)
Δεν είναι δυνατός ο χειρισμός της μονάδας από το τηλεχειριστήριο. Η μονάδα δεν λειτουργεί σωστά ακόμα και όταν πιέζονται τα σωστά πλήκτρα του τηλεχειριστηρίου.	Η στάθμη του φορτίου της μπαταρίας είναι χαμηλή.	Τοποθετήστε νέα μπαταρία.
Δεν ακούγεται κανένας ήχος. Η ένταση δεν αυξάνεται.	Τα καλώδια δεν είναι συνδεδεμένα σωστά.	Συνδέστε σωστά τα καλώδια.

Σύμπτωμα	Αιτία	Ενέργεια (Σελίδα αναφοράς)
Η αναλογία διαστάσεων είναι λανθασμένη και η εικόνα εμφανίζεται "τραβηγμένη".	Η ρύθμιση του λόγου εικόνας για την οθόνη δεν είναι η κατάλληλη.	Επιλέξτε την κατάλληλη ρύθμιση για την οθόνη σας. (σελίδα 43)
Δεν προβάλλεται καμία εικόνα.	Το καλώδιο του χειρόφρενου δεν είναι συνδεδεμένο. Το χειρόφρενο δεν είναι τραβηγμένο.	Συνδέστε το καλώδιο του χειρόφρενου και τραβήξτε το χειρόφρενο. Συνδέστε το καλώδιο του χειρόφρενου και τραβήξτε το χειρόφρενο.
Η εικόνα σταματάει (παύση) και ο χειρισμός της μονάδας είναι αδύνατος.	Δεν είναι δυνατή πλέον η ανάγνωση των δεδομένων κατά την αναπαραγωγή.	Σταματήστε την αναπαραγωγή μια φορά και ξεκινήστε την ξανά.
Δεν υπάρχει ήχος. Η ένταση είναι πολύ χαμηλή.	Η ένταση του ήχου είναι πολύ χαμηλή. Η ρύθμιση ψηφιακής εξασθένησης ενεργοποιημένη.	Ρυθμίστε την ένταση του ήχου. Απενεργοποιήστε τη λειτουργία ψηφιακής εξασθένησης.
Παραλείπονται τμήματα κατά την αναπαραγωγή ήχου και εικόνας.	Η μονάδα δεν είναι σταθερά τοποθετημένη.	Τοποθετήστε σταθερά τη μονάδα.
Η ένδειξη NO XXXX εμφανίζεται όταν αλλάζει η οθόνη (NO TITLE για παράδειγμα).	Δεν υπάρχουν ενσωματωμένες πληροφορίες κειμένου.	Αλλαγή οθόνης ή αναπαραγωγή άλλου κομματιού/ αρχείου.
Δεν είναι δυνατή η αναπαραγωγή υποφακέλων.	Έχει επιλεγεί επανάληψη αναπαραγωγής φακέλου.	Επιλέξτε ξανά την περιοχή επανάληψης.

Πρόσθετες πληροφορίες

Σύμπτωμα	Αιτία	Ενέργεια (Σελίδα αναφοράς)
Η περιοχή επανάληψης αλλάζει αυτόματα.	Επιλέχθηκε ένας άλλος φάκελος κατά την επανάληψη αναπαραγωγής. Πραγματοποιήθηκε αναζήτηση κομματιού ή γρήγορη μετακίνηση προς τα εμπρός/πίσω κατά την επανάληψη αναπαραγωγής αρχείου.	Επιλέξτε ξανά την περιοχή επανάληψης. Επιλέξτε ξανά την περιοχή επανάληψης.

Προβλήματα κατά την αναπαραγωγή iPod

Σύμπτωμα	Αιτία	Ενέργεια
Το iPod δεν λειτουργεί σωστά.	Τα καλώδια δεν έχουν συνδεθεί σωστά.	Αποσυνδέστε το καλώδιο από το iPod. Όταν εμφανιστεί το βασικό μενού του iPod, ξανασυνδέστε το καλώδιο και κάντε επανεκκίνηση του iPod.
	Η έκδοση του iPod είναι παλιά.	Ενημερώστε την έκδοση του iPod.



Μηνύματα σφάλματος

Όταν επικοινωνείτε με τον αντιπρόσωπο ή το πλησιέστερο Κέντρο Σέρβις Pioneer, βεβαιωθείτε ότι έχετε καταγράψει το μήνυμα σφάλματος.

Εξωτερική συσκευή αποθήκευσης (USB, SD)

Μήνυμα	Αιτία	Ενέργεια
No Device	Η συσκευή αποθήκευσης USB δεν είναι συνδεδεμένη.	Συνδέστε μια συμβατή συσκευή αποθήκευσης USB.

Μήνυμα	Αιτία	Ενέργεια
Unplayable File	Αυτός ο τύπος αρχείου δεν μπορεί να αναπαραχθεί από τη συγκεκριμένη μονάδα. Δεν υπάρχουν τραγούδια.	Επιλέξτε αρχείο που μπορεί να αναπαραχθεί. Μεταφέρετε αρχεία ήχου στην εξωτερική συσκευή αποθήκευσης και συνδέστε την στη μονάδα.
	Έχει συνδεθεί συσκευή αποθήκευσης USB με ενεργοποιημένη προστασία	Ακολουθήστε τις οδηγίες της συσκευής αποθήκευσης USB για να απενεργοποιήσετε την προστασία.
Format Read	Ορισμένες φορές υπάρχει μια καθυστέρηση μεταξύ της έναρξης ανάγνωσης ενός δίσκου και της αναπαραγωγής του ήχου.	Περιμένετε μέχρι να εξαφανιστεί το μήνυμα και να ακούσετε τον ήχο.
Skipped	Η εξωτερική συσκευή αποθήκευσης που χρησιμοποιείται περιέχει αρχεία WMA με προστασία Windows Media™ DRM 9/10	Επιλέξτε την αναπαραγωγή αρχείων χωρίς προστασία Windows Media DRM 9/10.
Protect	Όλα τα αρχεία στην εξωτερική συσκευή αποθήκευσης διαθέτουν προστασία Windows Media DRM 9/10	Μεταφέρετε αρχεία ήχου χωρίς προστασία Windows Media DRM 9/10 στην εξωτερική συσκευή αποθήκευσης και συνδέστε την στη μονάδα.

Πρόσθετες πληροφορίες

Μήνυμα	Αιτία	Ενέργεια
Incompatible USB	Η συνδεδεμένη συσκευή αποθήκευσης USB δεν υποστηρίζεται από τη μονάδα.	Συνδέστε μια συσκευή αποθήκευσης USB, Κλάσης USB, Κλάσης Μαζικής Αποθήκευσης.
	Η συσκευή USB δεν έχει διαμόρφωση FAT16 ή FAT32.	Η συσκευή USB πρέπει να διαμορφωθεί με σύστημα FAT16 ή FAT32.
Incompatible SD	Μη συμβατή συσκευή αποθήκευσης SD	Αφαιρέστε τη συσκευή σας και αντικαταστήστε την με μια συμβατή συσκευή αποθήκευσης SD.
Check USB	Το βύσμα ή το καλώδιο USB είναι βραχυκυκλωμένα.	Βεβαιωθείτε ότι το βύσμα ή το καλώδιο USB δεν είναι φθαρμένο ή κάπου πιασμένο.
	Η συνδεδεμένη φορητή συσκευή αναπαραγωγής ήχου/ αποθήκευσης USB καταναλώνει πάνω από τη μέγιστη επιτρεπόμενη κατανάλωση ρεύματος.	Αποσυνδέστε τη συσκευή αποθήκευσης USB και μην τη χρησιμοποιήσετε ξανά σε αυτή τη μονάδα. Γυρίστε το διακόπτη ανάφλεξης στη θέση OFF, στη συνέχεια στη θέση ACC ή ON και συνδέστε μια συμβατή συσκευή αποθήκευσης USB.

Μήνυμα	Αιτία	Ενέργεια
Error-02-9X/-DX	Αδυναμία επικοινωνίας.	Εκτελέστε μία από τις παρακάτω ενέργειες. –Γυρίστε το διακόπτη ανάφλεξης στη θέση OFF και στη συνέχεια στη θέση ON –Αποσυνδέστε ή εξάγετε την εξωτερική συσκευή αποθήκευσης. –Επιλέξτε διαφορετική πηγή. Στη συνέχεια, επιστρέψτε στην πηγή USB ή SD.
Rental expired.	Το περιεχόμενο DivX VOD της συνδεδεμένης εξωτερικής συσκευής αποθήκευσης έχει λήξει.	<ul style="list-style-type: none"> • Αντικαταστήστε την εξωτερική συσκευή αποθήκευσης. • Επιλέξτε αρχείο που μπορεί να αναπαραχθεί.
File Not Playable-High Definition	Η συνδεδεμένη εξωτερική συσκευή αποθήκευσης περιέχει αρχείο DivX υψηλής ευκρίνειας.	<ul style="list-style-type: none"> • Η μονάδα δεν υποστηρίζει την αναπαραγωγή αρχείων DivX HD. Αντικαταστήστε την εξωτερική συσκευή αποθήκευσης με κάποια που μπορεί να αναπαραχθεί από τη μονάδα. • Επιλέξτε αρχείο που μπορεί να αναπαραχθεί.
It is not possible to write it in the flash.	Η μνήμη flash που χρησιμοποιείται για την προσωρινή αποθήκευση αρχείων στη μονάδα είναι πλήρης.	Επιλέξτε αρχείο που μπορεί να αναπαραχθεί.

Πρόσθετες πληροφορίες

Μήνυμα	Αιτία	Ενέργεια
Authorization Error	Ο κωδικός εγγραφής DivX της μονάδας δεν φέρει την έγκριση παροχέα περιεχομένου DivX VOD.	Κάντε εγγραφή της μονάδας σε παροχέα περιεχομένου DivX VOD. (σελίδα 18)
Video frame rate not supported	Ο ρυθμός καρτέ της εξωτερικής συσκευής αποθήκευσης είναι μεγαλύτερος από 30 fps (καρέ ανά δευτερόλεπτο).	Αντικαταστήστε την εξωτερική συσκευή αποθήκευσης.
Audio Format not supported	Αυτός ο τύπος αρχείου δεν υποστηρίζεται από τη συγκεκριμένη μονάδα.	Επιλέξτε αρχείο που μπορεί να αναπαραχθεί.
Unplayable File	Αυτός ο τύπος αρχείου δεν μπορεί να αναπαραχθεί από τη συγκεκριμένη μονάδα.	Επιλέξτε αρχείο που μπορεί να αναπαραχθεί.

iPod

Μήνυμα	Αιτία	Ενέργεια
No Device	Η συσκευή αποθήκευσης USB ή το iPod δεν είναι συνδεδεμένα.	Συνδέστε ένα συμβατό iPod.
Incompatible USB	Μη συμβατό iPod	Αποσυνδέστε τη συσκευή σας και αντικαταστήστε την με ένα συμβατό iPod.

Μήνυμα	Αιτία	Ενέργεια
Check USB	Το iPod λειτουργεί σωστά, αλλά δεν φορτίζεται	Βεβαιωθείτε ότι το καλώδιο σύνδεσης του iPod δεν βραχυκυκλώνει (π.χ. δεν έχει πιαστεί σε μεταλλικά αντικείμενα). Στη συνέχεια, γυρίστε το διακόπτη ανάφλεξης στη θέση OFF και ξανά στη θέση ON ή αποσυνδέστε το iPod και συνδέστε το ξανά.
Format Read/Ready	Ορισμένες φορές υπάρχει μια καθυστέρηση μεταξύ της έναρξης ανάγνωσης ενός δίσκου και της αναπαραγωγής του ήχου.	Περιμένετε μέχρι να εξαφανιστεί το μήνυμα και να ακούσετε τον ήχο.
Error-02-6X/-9X/-DX	Αδυναμία επικοινωνίας.	Αποσυνδέστε το καλώδιο από το iPod. Όταν εμφανιστεί το βασικό μενού του iPod, ξανασυνδέστε το καλώδιο και κάντε επανεκκίνηση του iPod.
	Βλάβη στο iPod	Αποσυνδέστε το καλώδιο από το iPod. Όταν εμφανιστεί το βασικό μενού του iPod, ξανασυνδέστε το καλώδιο και κάντε επανεκκίνηση του iPod.
Error-02-67	Η έκδοση υλικολογισμικού του iPod είναι παλιά.	Ενημερώστε την έκδοση του iPod.

Πρόσθετες πληροφορίες

Μήνυμα	Αιτία	Ενέργεια
Stop	Δεν υπάρχουν τραγούδια.	Μεταφέρετε τραγούδια στο iPod.
	Δεν υπάρχουν τραγούδια στην τρέχουσα λίστα.	Επιλέξτε μια λίστα η οποία να περιλαμβάνει τραγούδια.
No xxxx	Δεν υπάρχουν πληροφορίες.	Εγγραψτε πληροφορίες στο iPod.

Τηλέφωνο Bluetooth

Μήνυμα	Αιτία	Ενέργεια
Error-10	Διακοπή τροφοδοσίας της μονάδας Bluetooth αυτής της μονάδας.	Θέστε το διακόπτη ανάφλεξης στη θέση OFF και στη συνέχεια πάλι στη θέση ACC ή ON. Εάν εμφανιστεί το μήνυμα σφάλματος μετά από αυτό, παρακαλούμε επικοινωνήστε με τον αντιπρόσωπό σας ή με το πλησιέστερο εξουσιοδοτημένο Κέντρο Σέρβις της Pioneer.



Ερμηνεία μηνυμάτων σφάλματος αυτόματης ισοστάθμισης

Όταν δεν είναι δυνατή η σωστή μέτρηση των ακουστικών χαρακτηριστικών του εσωτερικού του αυτοκινήτου χρησιμοποιώντας την αυτόματη λειτουργία ισοστάθμισης, ενδέχεται να εμφανιστεί μήνυμα σφάλματος στην οθόνη. Σε αυτήν την περίπτωση, ανατρέξτε στον παρακάτω πίνακα για να διαπιστώσετε ποιο είναι το πρόβλημα και πώς μπορεί να επιλυθεί. Αφού ελέγξετε, προσπαθήστε ξανά.

Μήνυμα	Αιτία	Ενέργεια
Error. Please check MIC.	Το μικρόφωνο δεν είναι συνδεδεμένο.	Συνδέστε το προαιρετικό μικρόφωνο στην υποδοχή.
Error. Please check xxxx speaker.	Το μικρόφωνο δεν μπορεί να καταγράψει τον τόνο μέτρησης ενός ηχείου.	<ul style="list-style-type: none"> Βεβαιωθείτε ότι τα ηχεία είναι συνδεδεμένα σωστά. Διορθώστε τη ρύθμιση στάθμης εισόδου του τελικού ενισχυτή που είναι συνδεδεμένος με τα ηχεία. Ρυθμίστε το μικρόφωνο σωστά.
Error. Please check noise.	Η στάθμη του θορύβου από το περιβάλλον είναι υπερβολικά υψηλή.	<ul style="list-style-type: none"> Σταματήστε το αυτοκίνητο σε ένα ήσυχο μέρος και σβήστε τον κινητήρα, το σύστημα κλιματισμού και το καλοριφέρ. Ρυθμίστε το μικρόφωνο σωστά.
Error. Please check battery.	Η μονάδα δεν τροφοδοτείται από την μπαταρία.	<ul style="list-style-type: none"> Σταματήστε το αυτοκίνητο σε ένα ήσυχο μέρος και σβήστε τον κινητήρα, το σύστημα κλιματισμού και το καλοριφέρ. Συνδέστε σωστά την μπαταρία.



Λίστα ενδείξεων

Κοινά προβλήματα



(μόνο MVH-8200BT)
Δηλώνει ότι είναι συνδεδεμένο ένα τηλέφωνο Bluetooth.



(μόνο MVH-8200BT)
Δηλώνει την ισχύ του σήματος του κινητού τηλεφώνου.

Πρόσθετες πληροφορίες

AutoEQ

Δηλώνει ότι η αυτόματη λειτουργία EQ είναι ενεργοποιημένη.



Δηλώνει ότι η λειτουργία TA (αναμονή κυκλοφοριακών ανακοινώσεων) είναι ενεργοποιημένη.



Δηλώνει ότι έχει ληφθεί εκπομπή ειδήσεων.

iPod



Εμφανίζεται όταν η επανάληψη αναπαραγωγής έχει οριστεί σε One ή All.



Εμφανίζεται όταν είναι ενεργοποιημένη η λειτουργία τυχαίας αναπαραγωγής.

S.Rtrv

Υποδεικνύει πότε είναι ενεργοποιημένη η λειτουργία ανάκτησης ήχου.

Εξωτερική συσκευή αποθήκευσης (USB, SD)



Εμφανίζεται όταν η περιοχή επανάληψης έχει οριστεί στο τρέχον αρχείο.



Εμφανίζεται όταν η περιοχή επανάληψης έχει οριστεί στον τρέχοντα φάκελο.



Εμφανίζεται όταν είναι ενεργοποιημένη η λειτουργία τυχαίας αναπαραγωγής.

S.Rtrv

Υποδεικνύει πότε είναι ενεργοποιημένη η λειτουργία ανάκτησης ήχου.

Ραδιόφωνο



Εμφανίζεται όταν είναι ενεργοποιημένος ο συντονισμός τοπικής αναζήτησης.



Δηλώνει ότι η επιλεγμένη συχνότητα εκπέμπει στερεοφωνικά.



Δηλώνει ότι έχει ληφθεί ραδιοφωνικό κείμενο.

Οδηγίες χειρισμού

Εξωτερική συσκευή αποθήκευσης (USB, SD)

Απευθυνθείτε στον κατασκευαστή της συσκευής για οποιοσδήποτε ερωτήσεις σχετικά με τις εξωτερικές συσκευές αποθήκευσης (USB, SD).

Μην αφήνετε την εξωτερική συσκευή αποθήκευσης (USB, SD) σε σημεία όπου αναπτύσσονται πολύ υψηλές θερμοκρασίες.

Ανάλογα με την εξωτερική συσκευή αποθήκευσης (USB, SD), μπορεί να εμφανιστούν τα παρακάτω προβλήματα.

- Οι λειτουργίες μπορεί να ποικίλλουν.
- Η συσκευή αποθήκευσης μπορεί να μην αναγνωρίζεται.
- Τα αρχεία μπορεί να μην αναπαράγονται σωστά.

Συσκευή αποθήκευσης USB

Οι συνδέσεις μέσω διανομέα USB δεν υποστηρίζονται.

Μη συνδέετε τίποτε άλλο εκτός από συσκευή αποθήκευσης USB.

Τοποθετήστε τη συσκευή αποθήκευσης USB σε σταθερή θέση όταν οδηγείτε. Μην αφήνετε τη συσκευή αποθήκευσης USB να πέσει στο δάπεδο, όπου μπορεί να μπλεχτεί κάτω από το πεντάλ του φρένου ή του γκαζιού.

Ανάλογα με τη συσκευή αποθήκευσης USB, η συσκευή μπορεί να προκαλεί παρεμβολές στο ραδιόφωνο.

- Αυτή η συσκευή μπορεί να προκαλέσει θόρυβο στο ραδιόφωνο.

Πρόσθετες πληροφορίες

Αυτή η μονάδα μπορεί να αναπαράγει αρχεία από φορητή συσκευή αναπαραγωγής ήχου USB/μνήμη USB, κατηγορίας Συσκευής Μαζικής Αποθήκευσης USB. Ωστόσο, τα αρχεία που διαθέτουν προστασία πνευματικής ιδιοκτησίας και τα οποία είναι αποθηκευμένα στις συσκευές USB δεν μπορούν να αναπαραχθούν.

Δεν μπορείτε να συνδέσετε φορητή συσκευή αναπαραγωγής ήχου/αποθήκευσης USB σε αυτή τη μονάδα χρησιμοποιώντας διανομέα USB.

Η συσκευή αποθήκευσης USB με διαμερίσματα δεν είναι συμβατή με αυτή τη μονάδα.

Ανάλογα με το είδος της φορητής συσκευής αναπαραγωγής ήχου/αποθήκευσης USB που χρησιμοποιείτε, ενδέχεται η συσκευή να μην αναγνωρίζεται ή τα αρχεία ήχου να μην αναπαράγονται σωστά.

Μην αφήνετε τη φορητή συσκευή αναπαραγωγής ήχου/αποθήκευσης USB εκτεθειμένη απευθείας στην ηλιακή ακτινοβολία για μεγάλο χρονικό διάστημα. Αυτό μπορεί να έχει ως αποτέλεσμα τη δυσλειτουργία της συσκευής λόγω των υψηλών θερμοκρασιών.

Κάρτα μνήμης SD

Αυτή η μονάδα υποστηρίζει μόνο τους παρακάτω τύπους καρτών μνήμης SD.

- SD

Φυλάξτε την κάρτα μνήμης SD σε μέρος όπου δεν έχουν πρόσβαση τα παιδιά. Σε περίπτωση κατάποσης της κάρτας, ζητήστε αμέσως ιατρική βοήθεια.

Μην αγγίζετε τις επαφές της κάρτας SD με τα δάχτυλά σας ή με μεταλλικά αντικείμενα.

Μην εισάγετε τίποτε άλλο εκτός από την κάρτα μνήμης SD στην υποδοχή της. Εάν εισαχθεί στην υποδοχή κάποιο μεταλλικό αντικείμενο (όπως ένα νόμισμα), υπάρχει περίπτωση καταστροφής των εσωτερικών κυκλωμάτων και πρόκλησης βλάβης.

Μην εισάγετε φθαρμένη κάρτα μνήμης SD (π.χ. τσακισμένη ή με την επίστρωση σκισμένη) γιατί ίσως να μην μπορείτε να την βγάλετε από την υποδοχή.

Μην προσπαθείτε να τοποθετήσετε ασκώντας δύναμη την κάρτα SD στην υποδοχή της, καθώς μπορεί να προκαλέσετε ζημιά στην κάρτα ή στη μονάδα.

Όταν εξάγετε μια κάρτα μνήμης SD, πιέστε και κρατήστε την μέχρι να ακουστεί ένα χαρακτηριστικό κλικ. Είναι επικίνδυνο να αφήνετε το δάχτυλό σας αμέσως μετά την πίεση της κάρτας, γιατί μπορεί να πεταχτεί έξω και να σας χτυπήσει στο πρόσωπο ή αλλού. Επίσης, εάν η κάρτα μνήμης SD πεταχτεί έξω από την υποδοχή της, μπορεί να χαθεί.

iPod

Μην αφήνετε το iPod εκτεθειμένο απευθείας στην ηλιακή ακτινοβολία για μεγάλο χρονικό διάστημα. Αυτό μπορεί να έχει ως αποτέλεσμα τη δυσλειτουργία του iPod λόγω των υψηλών θερμοκρασιών.

Μην αφήνετε το iPod σε σημεία όπου αναπτύσσονται πολύ υψηλές θερμοκρασίες.

Συνδέστε το καλώδιο του προσαρμογέα σύνδεσης απευθείας στο iPod για τη σωστή λειτουργία της μονάδας.

Τοποθετήστε το iPod σε σταθερή θέση όταν οδηγείτε. Μην αφήνετε το iPod να πέσει στο δάπεδο, μπορεί να μπλεχτεί κάτω από το πεντάλ του φρένου ή του γκαζιού.

Για λεπτομέρειες, ανατρέξτε στο εγχειρίδιο χρήσης του iPod.

Πληροφορίες για τις ρυθμίσεις του iPod

- Όταν είναι συνδεδεμένο ένα iPod, η μονάδα αλλάζει τη ρύθμιση EQ (ισοσταθμιστής) του iPod σε off (μη ενεργό) για βελτιστοποίηση του ήχου. Όταν αποσυνδέετε το iPod, η ρύθμιση EQ επανέρχεται στην αρχική κατάσταση.
- Δεν μπορείτε να απενεργοποιήσετε τη λειτουργία επανάληψης του iPod όταν χρησιμοποιείτε τη μονάδα. Η λειτουργία επανάληψης αλλάζει αυτόματα σε "Όλα" όταν συνδεθεί το iPod στη μονάδα.

Πρόσθετες πληροφορίες

Αρχεία εικόνας JPEG

Το JPEG είναι συντόμευση του Joint Photographic Experts Group και αναφέρεται σε μια τεχνολογία συμπίεσης εικόνων.

Τα αρχεία είναι συμβατά με εικόνες Baseline JPEG και EXIF 2.1 που διαθέτουν ανάλυση 8 192 × 7 680. (η μορφή EXIF χρησιμοποιείται συνήθως στις ψηφιακές φωτογραφικές μηχανές.)

Ενδέχεται να μην είναι δυνατή η αναπαραγωγή αρχείων EXIF που έχουν υποστεί επεξεργασία μέσω υπολογιστή.

Η συσκευή δεν υποστηρίζει αρχεία JPEG προοδευτικής σάρωσης.

Αρχεία βίντεο DivX

Ανάλογα με τη σύνθεση των πληροφοριών αρχείου, όπως είναι ο αριθμός των ροών ήχου ή το μέγεθος του αρχείου, μπορεί να υπάρχει μια μικρή καθυστέρηση πριν την έναρξη της αναπαραγωγής, εάν πραγματοποιείται αναπαραγωγή από εξωτερική συσκευή αποθήκευσης.

Ορισμένες εξειδικευμένες λειτουργίες ίσως δεν επιτρέπονται λόγω της σύνθεσης των αρχείων DivX.

Μόνο για τα αρχεία DivX των οποίων η λήψη έχει γίνει από την ιστοσελίδα κάποιου συνεργάτη DivX είναι εγγυημένη η σωστή λειτουργία με τη μονάδα. Τα μη εγκεκριμένα αρχεία DivX ενδέχεται να μη λειτουργούν σωστά.

Δεν είναι δυνατή η χρήση νοικιασμένου αρχείου DRM, έως ότου ξεκινήσει η αναπαραγωγή του.

Συνιστώμενο μέγεθος αρχείου: 2 Mbps ή λιγότερο με ταχύτητα μετάδοσης 2 GB ή λιγότερο.

Ο κωδικός ταυτότητας αυτής της συσκευής πρέπει να καταχωρηθεί σε έναν παροχέα DivX VOD για την αναπαραγωγή αρχείων DivX VOD. Για πληροφορίες σχετικά με τους κωδικούς ταυτότητας, ανατρέξτε στην ενότητα *Εμφάνιση κωδικού εγγραφής για DivX® VOD* στην σελίδα 43.

Για περισσότερες πληροφορίες σχετικά με το DivX, επισκεφθείτε την ιστοσελίδα: <http://www.divx.com/>



Σημαντικό

- Κατά την ονομασία αρχείων εικόνας JPEG, πρέπει να προσθέτετε την αντίστοιχη επέκταση αρχείου (.jpg, .jpeg, .jpe ή .jiff).

- Σε αυτή τη μονάδα πραγματοποιείται αναπαραγωγή αρχείων που φέρουν επέκταση (.jpg, .jpeg, .jpe ή .jiff) ως αρχεία εικόνας JPEG. Για την αποφυγή προβλημάτων, αυτές οι επεκτάσεις αρχείου πρέπει να χρησιμοποιούνται μόνο για αρχεία εικόνας JPEG.

Συμβατότητα συμπιεσμένου ήχου/βίντεο (USB, SD)

WMA

Επέκταση αρχείου: .wma

Bit rate: 5 kbps έως 320 kbps (CBR), VBR

Συχνότητα δειγματοληψίας: 8 Hz έως 48 kHz

Windows Media Audio Professional, Lossless, Ήχος/DRM Stream/Stream με εικόνα: Όχι

MP3

Επέκταση αρχείου: .mp3

Bit rate: 8 kbps έως 320 kbps (CBR), VBR

Συχνότητα δειγματοληψίας: 8 kHz έως 48 kHz (έμφαση: 32, 44,1, 48 kHz)

Συμβατή έκδοση ID3 tag: 1.0, 1.1, 2.2, 2.3 (η έκδοση ID3 tag 2.x έχει προτεραιότητα σε σχέση με την έκδοση 1.x.)

Λίστες αναπαραγωγής M3u: όχι

MP3i (MP3 interactive), mp3 PRO: όχι

AAC

Συμβατή μορφή: AAC με κωδικοποίηση iTunes

Επέκταση αρχείου: .m4a

Bit rate: 8 kbps έως 320 kbps

Συχνότητα δειγματοληψίας: 8 Hz έως 44,1 kHz

Apple Lossless: όχι

Αρχείο AAC που αγοράστηκε στο iTunes Store (επέκταση αρχείου .m4p): όχι

Πρόσθετες πληροφορίες

Συμβατότητα DivX

Συμβατή μορφή: Μορφή εικόνας DivX με εφαρμογή των προτύπων DivX

Επεκτάσεις αρχείων: .avi ή .divx

Μορφή DivX Ultra: όχι

Μορφή DivX HD: Όχι

Αρχεία DivX χωρίς δεδομένα εικόνας: όχι

Συμβατοί κωδικοποιητές ήχου: MP2, MP3, Dolby Digital

LPCM: όχι

Bit rate: 8 kbps έως 320 kbps (CBR), VBR

Συχνότητα δειγματοληψίας: 32 kHz, 44,1 kHz, 48 kHz

Συμβατή επέκταση εξωτερικού αρχείου υποτίτλων: .srt

Πρόσθετες πληροφορίες

Στο όνομα αρχείου ή φακέλου μπορούν να εμφανιστούν μόνο οι πρώτοι 32 χαρακτήρες (συμπεριλαμβανομένων των επεκτάσεων).

Αυτή η μονάδα ίσως να μη λειτουργεί σωστά ανάλογα με την εφαρμογή που χρησιμοποιείται για την κωδικοποίηση των αρχείων WMA.

Ίσως παρατηρηθεί μια μικρή καθυστέρηση πριν την έναρξη της αναπαραγωγής αρχείων ήχου που διαθέτουν δεδομένα εικόνας.

Για να εμφανιστεί κείμενο με Κυριλλικό αλφάβητο σε αυτή τη μονάδα πρέπει να κωδικοποιηθεί με τα ακόλουθα σύνολα χαρακτήρων:

- Unicode (UTF-8, UTF-16)
- Σύνολα χαρακτήρων εκτός από Unicode τα οποία χρησιμοποιούνται σε περιβάλλον Windows και για τα οποία έχουν οριστεί τα Ρωσικά στη ρύθμιση πολλαπλών γλωσσών

Εξωτερική συσκευή αποθήκευσης (USB, SD)

Ιεραρχία φακέλων που αναπαράγονται: μέχρι και οκτώ επίπεδα. (Μια πρακτική ιεραρχία φακέλων διαθέτει λιγότερα από δύο επίπεδα.)

Φάκελοι που αναπαράγονται: μέχρι και 6 000

Αρχεία που αναπαράγονται: μέχρι και 65 535

Αναπαραγωγή αρχείων με προστασία πνευματικής ιδιοκτησίας: Όχι

Εξωτερική συσκευή αποθήκευσης (USB, SD) με διαμερίσματα: Η αναπαραγωγή είναι δυνατή μόνο στο πρώτο διαμέρισμα που μπορεί να αναπαραχθεί.

Ίσως υπάρχει μια σύντομη καθυστέρηση πριν την έναρξη της αναπαραγωγής αρχείων ήχου από μια εξωτερική συσκευή αποθήκευσης (USB, SD) με διάφορες ιεραρχίες φακέλων.

Κάρτα μνήμης SD

Δεν υπάρχει συμβατότητα για Κάρτες Πολυμέσων (MMC).

Η συμβατότητα με όλες τις κάρτες μνήμης SD δεν είναι εγγυημένη.

Η μονάδα αυτή δεν είναι συμβατή με SD-Audio/SD-Video.



ΠΡΟΣΟΧΗ

Η Pioneer δεν φέρει καμία ευθύνη για απώλεια δεδομένων σε συσκευές μνήμης USB/φορητές συσκευές αναπαραγωγής ήχου USB/κάρτες μνήμης SD, ακόμα και αν η απώλεια των δεδομένων προκύψει κατά τη χρήση αυτής της μονάδας.

Πρόσθετες πληροφορίες

Συμβατότητα με iPod

Η μονάδα υποστηρίζει μόνο τα μοντέλα iPod και τις εκδόσεις λογισμικού iPod που παρουσιάζονται παρακάτω. Οι παλαιότερες εκδόσεις ίσως να μην υποστηρίζονται.

- iPod nano 5ης γενιάς (έκδοση λογισμικού 1.0.2)
- iPod nano τέταρτης γενιάς (έκδοση λογισμικού 1.0.3)
- iPod nano τρίτης γενιάς (έκδοση λογισμικού 1.1.3)
- iPod nano δεύτερης γενιάς (έκδοση λογισμικού 1.1.3)
- iPod nano πρώτης γενιάς (έκδοση λογισμικού 1.3.1)
- iPod touch δεύτερης γενιάς (έκδοση λογισμικού 3.0)
- iPod touch πρώτης γενιάς (έκδοση λογισμικού 3.0)
- iPod classic 120GB (έκδοση λογισμικού 2.0.1)
- iPod classic (έκδοση λογισμικού 1.1.2)
- iPod πέμπτης γενιάς (έκδοση λογισμικού 1.3.0)
- iPhone 3GS (έκδοση λογισμικού 3.0)
- iPhone 3G (έκδοση λογισμικού 3.0)
- iPhone (έκδοση λογισμικού 3.0)

Ορισμένες λειτουργίες ίσως δεν είναι διαθέσιμες, ανάλογα με τη γενιά ή την έκδοση της συσκευής iPod.

Οι λειτουργίες διαφέρουν ανάλογα με την έκδοση λογισμικού του iPod.

Για τη χρήση συσκευών iPod, απαιτείται ένας προσαρμογέας iPod για το καλώδιο USB.

Διατίθεται επίσης καλώδιο διασύνδεσης Pioneer CD-LU50. Για περισσότερες λεπτομέρειες, απευθυνθείτε στο κατάστημα αγοράς του προϊόντος.

Για λεπτομέρειες σχετικά με τη συμβατότητα αρχείου/μορφής, ανατρέξτε στα εγχειρίδια του iPod.

Audio Book, Podcast: Ναι

ΠΡΟΣΟΧΗ

Η Pioneer δεν φέρει καμία ευθύνη για απώλεια δεδομένων στο iPod ακόμα και αν η απώλεια προκύψει κατά τη χρήση αυτής της μονάδας. 

Ακολουθία αρχείων ήχου

Ο χρήστης δεν μπορεί να αντιστοιχίσει αριθμούς φακέλου και να καθορίσει

ακολουθία αναπαραγωγής σε αυτήν τη μονάδα.

Παράδειγμα ιεραρχίας

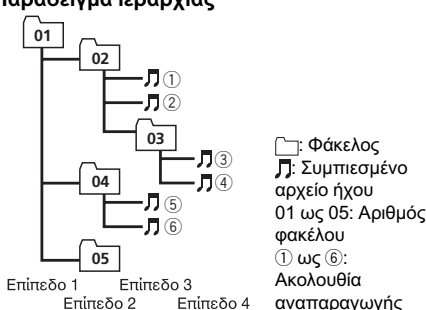

Εξωτερική συσκευή αποθήκευσης (USB, SD)

Η ακολουθία αναπαραγωγής είναι η ίδια με την ακολουθία εγγραφής στην εξωτερική συσκευή αποθήκευσης (USB, SD).

Μπορείτε να καθορίσετε την ακολουθία αναπαραγωγής σύμφωνα με την παρακάτω μέθοδο.

- 1 Δημιουργήστε το όνομα αρχείου, χρησιμοποιώντας αριθμούς οι οποίοι καθορίζουν την ακολουθία αναπαραγωγής (π.χ., 01xxx.mp3 και 099yyg.mp3).
 - 2 Τοποθετήστε αυτά τα αρχεία σε ένα φάκελο.
 - 3 Αποθηκεύστε το φάκελο των αρχείων σε μια εξωτερική συσκευή αποθήκευσης (USB, SD).
- Ωστόσο, ανάλογα με το περιβάλλον του συστήματος που χρησιμοποιείτε, ίσως να μην είναι δυνατός ο καθορισμός της ακολουθίας αναπαραγωγής.
- Στις φορητές συσκευές αναπαραγωγής ήχου USB, η ακολουθία είναι διαφορετική ανάλογα με τη συσκευή αναπαραγωγής. 

Σωστή χρήση της οθόνης

ΠΡΟΣΟΧΗ

- Σε περίπτωση που εισχωρήσει στη συσκευή υγρό ή ξένο σώμα, απενεργοποιήστε την αμέσως και συμβουλευτείτε το κατάστημα πώλησης ή το κοντινότερο Κέντρο Σέρβις της PIONEER. Μη χρησιμοποιείτε τη μονάδα σε αυτήν την κατάσταση γιατί κάτι τέτοιο μπορεί να προκαλέσει πυρκαγιά, ηλεκτροπληξία ή άλλη βλάβη.
- Αν παρατηρήσετε καπνό, παράξενο θόρυβο, οσμή να βγαίνει από την οθόνη ή οποιαδήποτε άλλη δυσλειτουργία, διακόψτε αμέσως την παροχή ρεύματος και συμβουλευθείτε το κατάστημα πώλησης ή το πλησιέστερο Κέντρο Σέρβις της PIONEER. Η χρήση της συσκευής σε αυτή την κατάσταση μπορεί να προκαλέσει μόνιμη βλάβη του συστήματος.
- Μην αποσυναρμολογείτε ή τροποποιείτε αυτή τη μονάδα, καθώς υπάρχουν εξαρτήματα υψηλής τάσης στο εσωτερικό, τα οποία μπορεί να προκαλέσουν ηλεκτροπληξία. Φροντίστε να συμβουλευτείτε τον αντιπρόσωπό σας ή το πλησιέστερο εξουσιοδοτημένο Κέντρο Σέρβις της PIONEER για έλεγχο, ρυθμίσεις ή επισκευές στο εσωτερικό της συσκευής.

Χειρισμός της οθόνης

- Αν η οθόνη εκτεθεί στον ήλιο για μεγάλο χρονικό διάστημα, θα υπερθερμανθεί και μπορεί να προκληθεί ζημιά στην οθόνη υγρών κρυστάλλων. Αποφύγετε κατά το δυνατό την έκθεση στην ηλιακή ακτινοβολία.
- Η οθόνη πρέπει να χρησιμοποιείται σε θερμοκρασίες από -10°C έως $+60^{\circ}\text{C}$. Αν η θερμοκρασία είναι χαμηλότερη ή υψηλότερη, η οθόνη μπορεί να μη λειτουργεί κανονικά.

Οθόνη Υγρών Κρυστάλλων (LCD)

- Η θερμότητα του καλοριφέρ ενδέχεται να προκαλέσει ζημιά στην οθόνη LCD, ενώ ο ψυχρός αέρας από το κλιματιστικό ενδέχεται να προκαλέσει συσσώρευση υγρασίας στο εσωτερικό της οθόνης, προκαλώντας ενδεχομένως ζημιά. Επίσης, εάν η οθόνη ψυχθεί από το κλιματιστικό, ενδέχεται να σκοτεινιάσει ή να μειωθεί η διάρκεια ζωής της μικρής λυχνίας φθορισμού που βρίσκεται στο εσωτερικό της.
- Μικρές μαύρες ή λευκές (φωτεινές) κηλίδες μπορεί να εμφανιστούν στην οθόνη LCD. Αυτές οφείλονται στις εγγενείς ιδιότητες της οθόνης LCD και όχι σε πρόβλημα λειτουργίας.
- Όταν χρησιμοποιείτε κινητό τηλέφωνο, αφήνετε απόσταση μεταξύ της κεραίας του τηλεφώνου και της οθόνης για να αποτρέψετε παραμόρφωση της εικόνας με την εμφάνιση κηλίδων, έγχρωμων λωρίδων, κλπ.

Φωτισμός LED (light-emitting diode - δίοδος φωτοεκπομπής)

- Σε χαμηλές θερμοκρασίες, η χρήση του φωτισμού LED μπορεί να αυξήσει την καθυστέρηση και να υποβαθμίσει την ποιότητα της εικόνας λόγω των εγγενών ιδιοτήτων της οθόνης LCD. Η ποιότητα της εικόνας θα βελτιωθεί με την αύξηση της θερμοκρασίας.
- Για προστασία του φωτισμού LED, ή οθόνη θα σκοτεινιάσει στα παρακάτω περιβάλλοντα:
 - Σε έντονο ηλιακό φως
 - Κοντά σε έξοδο θερμαντήρα
- Η διάρκεια ζωής για το φωτισμό LED είναι περισσότερο από 10 000 ώρες. Ωστόσο, μπορεί να μειωθεί εάν χρησιμοποιείται σε υψηλές θερμοκρασίες.

Πρόσθετες πληροφορίες

- Όταν ο φωτισμός LED φτάσει στο τέλος της διάρκειας ζωής του, η οθόνη θα γίνει σκοτεινή και δεν θα προβάλλεται πλέον εικόνα. Σε αυτή την περίπτωση, συμβουλευτείτε τον αντιπρόσωπό σας ή το πλησιέστερο εξουσιοδοτημένο Κέντρο Σέρβις της PIONEER.

Λυχνία φθορισμού

- Στο εσωτερικό της οθόνης υπάρχει μια μικρή λυχνία φθορισμού για το φωτισμό της οθόνης LCD.
 - Η λυχνία φθορισμού έχει διάρκεια ζωής περίπου 10 000 ώρες, ανάλογα με τις συνθήκες λειτουργίας. (Η χρήση της οθόνης σε χαμηλές θερμοκρασίες μειώνει τη διάρκεια ζωής της λυχνίας.)
 - Όταν η λυχνία φθορισμού φτάσει στο τέλος της διάρκειας ζωής της, η οθόνη θα είναι σκοτεινή και δεν θα προβάλλεται πλέον εικόνα. Εάν συμβεί αυτό, συμβουλευτείτε τον αντιπρόσωπό σας ή το πλησιέστερο εξουσιοδοτημένο Κέντρο Σέρβις της PIONEER. 

Πνευματικά δικαιώματα και εμπορικά σήματα

Αυτό το προϊόν διαθέτει τεχνολογία προστασίας πνευματικών δικαιωμάτων (copyright), η οποία προστατεύεται από ορισμένες ευρεσιτεχνίες στις Η.Π.Α. και άλλα δικαιώματα πνευματικής ιδιοκτησίας τα οποία ανήκουν στη Macrovision Corporation και σε άλλους κατόχους δικαιωμάτων. Η χρήση της τεχνολογίας προστασίας πνευματικών δικαιωμάτων πρέπει να φέρει την έγκριση της Macrovision Corporation και προορίζεται για οικιακή και άλλη περιορισμένη προβολή, εκτός αν υπάρχει άλλη εξουσιοδότηση από την Macrovision Corporation. Απαγορεύεται η αντίστροφη μηχανική ή η αποσυναρμολόγηση της συσκευής.

Bluetooth



Η ονομασία και το λογότυπο Bluetooth® αποτελούν σήματα κατατεθέντα και είναι ιδιοκτησία της Bluetooth SIG, Inc. και η χρήση τους από την Pioneer Corporation είναι εφικτή κατόπιν ειδικής άδειας. Τα υπόλοιπα εμπορικά σήματα και σήματα κατατεθέντα ανήκουν στους αντίστοιχους ιδιοκτήτες τους.

iTunes

Οι ονομασίες Apple και iTunes είναι εμπορικά σήματα της Apple Inc., κατατεθέντα στις Η.Π.Α. και σε άλλες χώρες.

MP3

Με την αγορά του προϊόντος εξασφαλίζεται άδεια ιδιωτικής και μη εμπορικής χρήσης του προϊόντος ενώ δεν παρέχεται άδεια ή δικαίωμα χρήσης του προϊόντος σε οποιοδήποτε εμπορικό σύστημα (δηλ. σύστημα δημιουργίας εσόδων), σύστημα μετάδοσης σε πραγματικό χρόνο (από επίγειο, δορυφορικό, καλωδιακό και/ή οποιοδήποτε άλλο μέσο), μετάδοσης/ streaming μέσω Internet, εσωτερικά ή/και άλλα δίκτυα ή σε άλλα συστήματα διανομής ηλεκτρονικού περιεχομένου, όπως οι εφαρμογές ήχου με πληρωμή (pay-audio) ή ήχου κατόπιν ζήτησης (audio-on-demand). Για ανάλογη χρήση, απαιτείται διαφορετική άδεια χρήσης. Για λεπτομέρειες, επισκεφθείτε την ιστοσελίδα <http://www.mp3licensing.com>.

Πρόσθετες πληροφορίες

WMA



Η ονομασία Windows Media και το λογότυπο Windows είναι εμπορικά σήματα ή σήματα κατατεθέντα της Microsoft Corporation στις Ηνωμένες Πολιτείες και/ή σε άλλες χώρες. Αυτό το προϊόν διαθέτει τεχνολογίες που ανήκουν στην Microsoft Corporation των οποίων η χρήση και διανομή απαγορεύεται χωρίς την έγκριση της Microsoft Licensing, Inc.

Κάρτα μνήμης SD



Το λογότυπο SD είναι εμπορικό σήμα.

iPod



Η ονομασία iPod είναι εμπορικό σήμα της Apple Inc., κατατεθέν στις Η.Π.Α. και σε άλλες χώρες.

Η ένδειξη "Made for iPod" σημαίνει ότι ένα ηλεκτρονικό εξάρτημα είναι σχεδιασμένο για ασφαλή σύνδεση με iPod και έχει πιστοποιηθεί από τον κατασκευαστή ώστε να πληροί τα πρότυπα απόδοσης της Apple. Η Apple δεν είναι υπεύθυνη για τη λειτουργία αυτής της συσκευής και τη συμμόρφωσή της με τα πρότυπα ασφάλειας και τα ρυθμιστικά πρότυπα.

iPhone



Η ονομασία iPhone είναι εμπορικό σήμα της Apple Inc.

Η ένδειξη "Works with iPhone" σημαίνει ότι ένα ηλεκτρονικό εξάρτημα είναι σχεδιασμένο για ασφαλή σύνδεση με iPhone και έχει πιστοποιηθεί από τον κατασκευαστή ώστε να πληροί τα πρότυπα απόδοσης της Apple. Η Apple δεν είναι υπεύθυνη για τη λειτουργία αυτής της συσκευής και τη συμμόρφωσή της με τα πρότυπα ασφάλειας και τα ρυθμιστικά πρότυπα.

DivX



Το DivX® είναι σήμα κατατεθέν της DivX, Inc., και χρησιμοποιείται κατόπιν άδειας.

ΣΧΕΤΙΚΑ ΜΕ ΤΗ ΜΟΡΦΗ ΒΙΝΤΕΟ DIVX: Το DivX® είναι μια μορφή ψηφιακού βίντεο που δημιουργήθηκε από την DivX, Inc. Αυτό μπορεί να είναι μια συσκευή με επίσημη πιστοποίηση DivX που αναπαράγει βίντεο DivX. Επισκεφτείτε την τοποθεσία www.divx.com για περισσότερες πληροφορίες και εργαλεία λογισμικού για τη μετατροπή των αρχείων σας σε βίντεο DivX.

Πρόσθετες πληροφορίες

ΣΧΕΤΙΚΑ ΜΕ ΤΟ DIVX VIDEO-ON-

DEMAND: Αυτή η συσκευή με πιστοποίηση DivX Certified® πρέπει να είναι καταχωρημένη προκειμένου να μπορεί να αναπαράγει περιεχόμενο DivX Video-on-Demand (VOD). Για τη δημιουργία του κωδικού καταχώρησης, βρείτε την ενότητα DivX VOD στο *Αναπαραγωγή κινούμενων εικόνων*. Επισκεφτείτε την τοποθεσία vod.divx.com με αυτόν τον κωδικό για να ολοκληρώσετε τη διαδικασία καταχώρησης και να μάθετε περισσότερα για το DivX VOD.

Dolby Digital

Κατασκευάζεται μετά από άδεια της Dolby Laboratories. Το Dolby και το λογότυπο με το διπλό D είναι εμπορικά σήματα της Dolby Laboratories.

Προδιαγραφές

Γενικά

Τροφοδοσία	14,4 V DC (επιτρεπόμενα 12,0 V έως 14,4 V)
Σύστημα γείωσης	Αρνητικού τύπου
Μέγιστη κατανάλωση ρεύματος	10,0 A
Διαστάσεις (Π × Υ × Β): DIN	
Πλαίσιο	178 mm × 50 mm × 162 mm
Πρόσοψη	188 mm × 58 mm × 17 mm
D	
Πλαίσιο	178 mm × 50 mm × 162 mm
Πρόσοψη	188 mm × 58 mm × 17 mm
Βάρος	1,01 kg (MVH-8200BT)
Βάρος	0,99 κιλά (MVH-8200)

Οθόνη

Μέγεθος οθόνης / αναλογία διαστάσεων εικόνας	3,0 ίντσες ευρεία/16:9 (ωφέλιμη επιφάνεια προβολής: 66,8 × 36,7 mm)
Pixel	345 600 (1 440 × 240)
Μέθοδος προβολής	ενεργό matrix TFT
Συμβατό με το χρωματικό σύστημα	PAL/SECAM
Έυρος θερμοκρασίας (απενεργοποιημένη)	-20 °C έως +80 °C

Ήχος

Μέγιστη ισχύς εξόδου	50 W × 4 70 W × 1/2 Ω (για το υπογούφερ)
Συνεχής ισχύς εξόδου	22 W × 4 (1 kHz, 5% THD, φορτίο 4 Ω οδήγηση δύο καναλιών)
Σύνθετη αντίσταση φορτίου	4 Ω (επιτρεπτή 4 Ω έως 8 Ω (2 Ω για 1 κανάλι))
Μέγιστη στάθμη εξόδου προενίσχυσης	4,0 V
Ισοσταθμιστής (Γραφικός Ισοσταθμιστής 8-Ζωνών): Συχνότητα	40/80/200/400/1k/2.5k/8k/10k Hz
Απολαβή	±12 dB
Υπιπερατό φίλτρο (HPF): Συχνότητα	50/63/80/100/125 Hz
Κλίση	-12 dB/οκτ.

Πρόσθετες πληροφορίες

Υπογούφερ (μονοφωνικό):

Συχνότητα	50/63/80/100/125 Hz
Κλίση	-18 dB/οκτ.
Απολαβή	+6 dB έως -24 dB
Φάση	Κανονική/Ανεστραμμένη

Ενίσχυση μπάσων:

Απολαβή	+12 dB έως 0 dB
---------------	-----------------

USB

Τυπικές προδιαγραφές σύνδεσης USB

.....	USB 1.1, USB 2.0 πλήρους ταχύτητας
-------	------------------------------------

Μέγιστη ισχύς τροφοδοσίας

.....	500 mA
-------	--------

Κλάση USB

Συσκευή MSC (Κλάση μαζικής αποθήκευσης)

Σύστημα αρχείων

FAT16, FAT32

Μορφή αποκωδικοποίησης MP3

.....	MPEG-1 & 2 Audio Layer 3
-------	--------------------------

Μορφή αποκωδικοποίησης WMA

.....	Έκδ. 7, 7.1, 8, 9, 10, 11 (ήχος 2 καναλιών) (Windows Media Player)
-------	--

Μορφή αποκωδικοποίησης AAC

.....	MPEG-4 AAC (κωδικοποίηση iTunes μόνο) (Έκδ. 8,2 και παλαιότερες)
-------	--

Μορφή αποκωδικοποίησης DivX

.....	Home Theater Ver. 3, 4, 5.2, 6 (.avi, .divx)
-------	--

SD

Συμβατές φυσικές μορφές

.....	Έκδοση 1.10
-------	-------------

Μέγιστη χωρητικότητα μνήμης

.....	2 GB
-------	------

Σύστημα αρχείων

FAT12, FAT16, FAT32

Μορφή αποκωδικοποίησης MP3

.....	MPEG-1 & 2 Audio Layer 3
-------	--------------------------

Μορφή αποκωδικοποίησης WMA

.....	Έκδ. 7, 7.1, 8, 9, 10, 11 (ήχος 2 καναλιών) (Windows Media Player)
-------	--

Μορφή αποκωδικοποίησης AAC

.....	MPEG-4 AAC (κωδικοποίηση iTunes μόνο) (Έκδ. 8,2 και παλαιότερες)
-------	--

Μορφή αποκωδικοποίησης DivX

.....	Home Theater Ver. 3, 4, 5.2, 6 (.avi, .divx)
-------	--

Δέκτης FM

Εύρος συχνοτήτων 87,5 MHz έως 108,0 MHz

Ωφέλιμη ευαισθησία 9 dBf (0,8 μV/75 Ω, μονοφωνικό, S/N: 30 dB)

Λόγος σήματος προς θόρυβο 72 dB (δίκτυο IEC-A)

Δέκτης MW

Εύρος συχνοτήτων 531 kHz έως 1 602 kHz (9 kHz)

Ωφέλιμη ευαισθησία 25 μV (S/N: 20 dB)

Λόγος σήματος προς θόρυβο 62 dB (δίκτυο IEC-A)

Δέκτης LW

Εύρος συχνοτήτων 153 kHz έως 281 kHz

Ωφέλιμη ευαισθησία 28 μV (S/N: 20 dB)

Λόγος σήματος προς θόρυβο 62 dB (δίκτυο IEC-A)

Bluetooth

(MVH-8200BT)

Πιστοποιημένη έκδοση Bluetooth 2.0

Ισχύς εξόδου Μεγ. +4 dBm
(Κλάση ισχύος 2)



Σημείωση

Η σχεδίαση και τα χαρακτηριστικά μπορεί να αλλάξουν χωρίς προηγούμενη ειδοποίηση. □

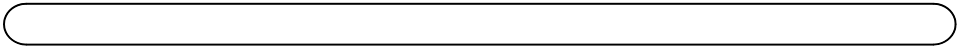

<http://www.pioneer.eu>

Επισκεφθείτε την ιστοσελίδα

www.pioneer.gr (ή **www.pioneer.eu**)

για να καταχωρήσετε το προϊόν σας.

PIONEER CORPORATION

4-1, MEGURO 1-CHOME, MEGURO-KU
TOKYO 153-8654, JAPAN

PIONEER ELECTRONICS (USA) INC.

P.O. Box 1540, Long Beach, California 90801-1540, U.S.A.
TEL: (800) 421-1404

PIONEER EUROPE NV

Haven 1087, Keetberglaan 1, B-9120 Melsele, Belgium/Belgique
TEL: (0) 3/570.05.11

PIONEER ELECTRONICS ASIACENTRE PTE. LTD.

253 Alexandra Road, #04-01, Singapore 159936
TEL: 65-6472-7555

PIONEER ELECTRONICS AUSTRALIA PTY. LTD.

178-184 Boundary Road, Braeside, Victoria 3195, Australia
TEL: (03) 9586-6300

PIONEER ELECTRONICS OF CANADA, INC.

300 Allstate Parkway, Markham, Ontario L3R 0P2, Canada
TEL: 1-877-283-5901
TEL: 905-479-4411

PIONEER ELECTRONICS DE MEXICO, S.A. de C.V.

Bldv.Manuel Avila Camacho 138 10 piso
Col.Lomas de Chapultepec, Mexico, D.F. 11000
TEL: 55-9178-4270

先鋒股份有限公司

總公司：台北市中山北路二段44號13樓
電話：(02) 2521-3588

先鋒電子（香港）有限公司

香港九龍尖沙嘴海港城世界商業中心
9樓901-6室
電話：(0852) 2848-6488

Δημοσιεύτηκε από την ΑΕ Pioneer.
Δικαιώματα πνευματικής ιδιοκτησίας ©
2009-2010 από την ΑΕ Pioneer. Με
επιφύλαξη παντός δικαιώματος.