

Hartelijk dank voor uw keuze voor dit Pioneer-product.
Lees deze instructiehandleiding voordat u deze luidspreker installeert.

● SPECIFICATIES

- Luidsprekerspecificaties ø100 mm
 Hoogwaardige rolrand
 Hittebestendige spreekspoel
 Gemetalliseerde middendorp
 Strontium magneet : 73 g
- Materiaal kast Hittebestendige hars
- Impedantie (met kabel) 4 Ω
- Gevoeligheid 88 dB / 1 W (1m)
- Maximaal muziekvermogen 40 W
- Afmetingen 173 mm(B) × 161 mm(D) × 97 mm(H)
- Gewicht per luidspreker 0,49 kg
- Brutogewicht (2 luidsprekers inclusief verpakking) ... 1,16 kg

⚠ WAARSCHUWING

1. Raak de flexibele luidsprekerdraad (A) niet aan.
2. Verander niet de richting van de luidsprekeraansluitingen (B).
3. Zorg ervoor dat de snoer-en luidsprekeraansluitingen niet in contact komen met metaal.
4. Raadpleeg bij het maken van aansluitingen tevens de gebruiksaanwijzing van de gebruikte autoradio.

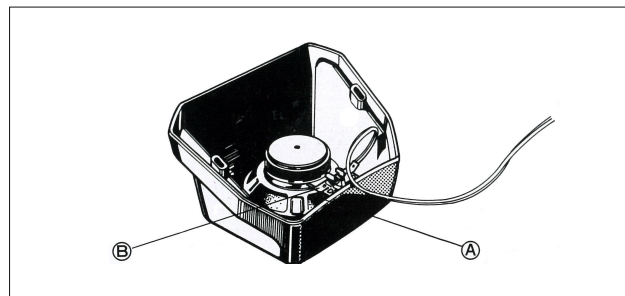

● AFMETINGEN

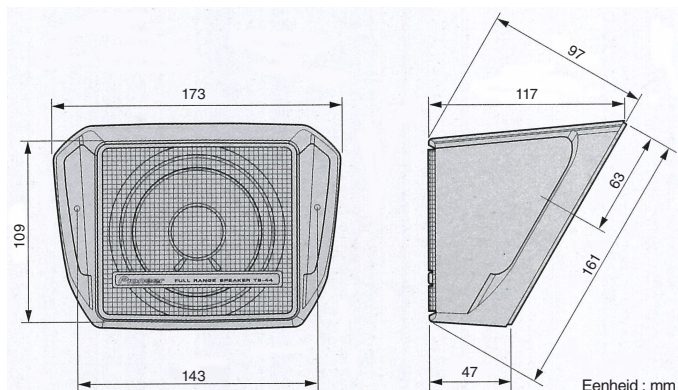

※ Alleen EU-modellen



Deponeer dit product niet bij het gewone huishoudelijk afval wanneer u het wilt verwijderen. Er bestaat een speciaal wettelijk voorgeschreven verzamelstelsel voor de juiste behandeling, het opnieuw bruikbaar maken en de recycling van gebruikte elektronische producten.

In de lidstaten van de EU, Zwitserland en Noorwegen kunnen particulieren hun gebruikte elektronische producten gratis bij de daarvoor bestemde verzamelplaatsen of een verkooppunt (indien u aldaar een gelijkwaardig nieuw product koopt) inleveren. Indien u zich in een ander dan bovengenoemd land bevindt kunt u contact opnemen met de plaatselijke overheid voor informatie over de juiste verwijdering van het product. Zodoende zorgt u ervoor dat het verwijderde product op de juiste wijze wordt behandeld, opnieuw bruikbaar wordt gemaakt, gerecycleerd en het niet schadelijk is voor de gezondheid en het milieu.

● INSTALLATIEVOORBEELD

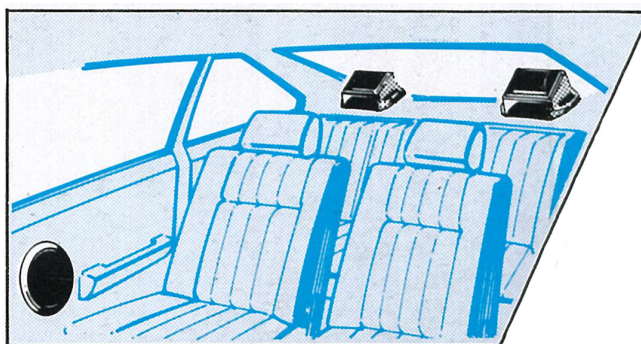
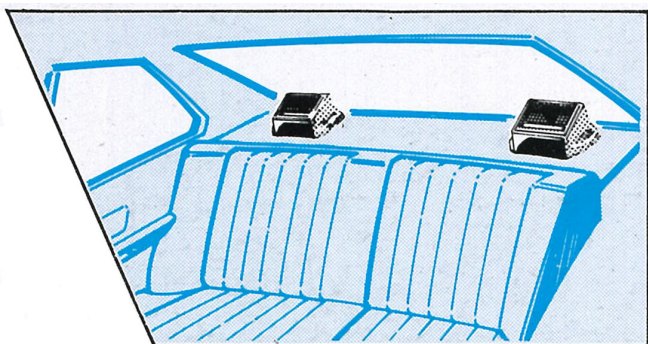

XI/EW5
1 STUK

GEMAAKT IN VIETNAM

● INBEGREPEN ONDERDELEN

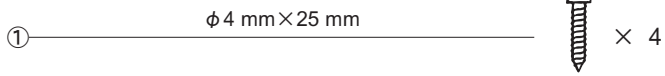

● INSTALLATIEWIJZE

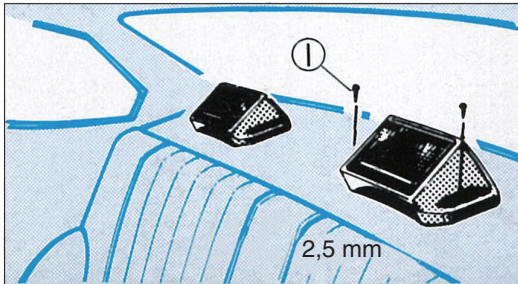

● De sjabloon gebruiken

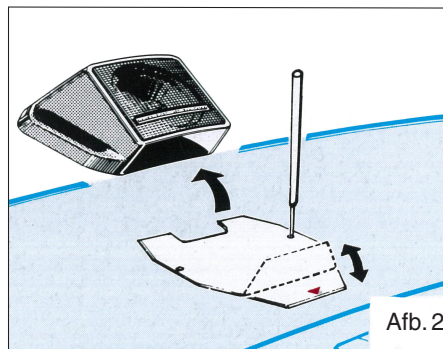
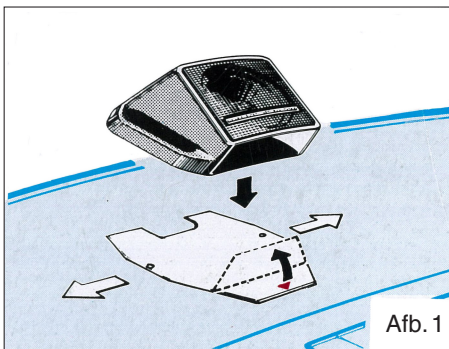

1. Snijd de sjabloon uit de verpakkingendoos, plaats deze onder het luidsprekersysteem en bepaal de optimale plaats op de hoedenplank. (Afb. 1)
2. Verwijder het luidsprekersysteem maar laat de sjabloon op de hoedenplank, markeer deze met behulp van de vaste gaten, en maak de gaten. (Afb. 2)

● VOORDELEN VAN MULTILUIDSPREKERS

