

Pioneer

SPH-PF97BT

RDS AV AUTORADIO

Beknopte handleiding

Nederlands

Deze handleiding heeft als doel u bekend te maken met de basisfuncties van dit apparaat.

Raadpleeg de gebruiksaanwijzing op de website voor meer informatie.

<https://pioneer-car.eu/>

Declaration of Conformity with regard to the Radio Equipment Directive 2014/53/EU

Manufacturer: Pioneer Corporation 28-8, Honkomagome 2-chome, Bunkyo-ku, Tokyo 113-0021, Japan	EU Authorised Representative's & Importer: Pioneer Europe NV Haven 1087, Keetberglaan 1, B-9120 Melsele, Belgium/Belgique Salamanca, Wellington Street, Slough, SL1 1YP, UK http://www.pioneer-car.eu
---	--

[*] SPH-PF97BT

English:

Hereby, Pioneer declares that the radio equipment type [*] is in compliance with Directive 2014/53/EU. The full text of the EU declaration of conformity is available at the following internet address:
<http://www.pioneer-car.eu/compliance>

Suomi:

Pioneer vakuuttaa, että radiolaitetyypin [*] on direktiivin 2014/53/EU mukainen. EU-vaatimustenmukaisuusvakuutuksen täysimittainen teksti on saatavilla seuraavassa internetosoitteessa:
<http://www.pioneer-car.eu/compliance>

Nederlands:

Hierbij verklaar ik, Pioneer, dat het type radioapparatuur [*] conform is met Richtlijn 2014/53/EU. De volledige tekst van de EU-conformiteitsverklaring kan worden geraadpleegd op het volgende internetadres:
<http://www.pioneer-car.eu/compliance>

Français:

Le soussigné, Pioneer, déclare que l'équipement radioélectrique du type [*] est conforme à la directive 2014/53/EU. Le texte complet de la déclaration UE de conformité est disponible à l'adresse internet suivante:
<http://www.pioneer-car.eu/compliance>

Svenska:

Härmed försäkrar Pioneer att denna typ av radioustrustning [*] överensstämmer med direktiv 2014/53/EU. Den fullständiga texten till EU-försäkran om överensstämmelse finns på följande webbadress:
<http://www.pioneer-car.eu/compliance>

Dansk:

Herved erklærer Pioneer, at radioudstyrstypen [*] er i overensstemmelse med direktiv 2014/53/EU. EU-overensstemmelseserklæringens fulde tekst kan findes på følgende internetadresse:
<http://www.pioneer-car.eu/compliance>

Deutsch:

Hiermit erkläre ich, Pioneer, dass der Funkanlagentyp [*] der Richtlinie 2014/53/EU entspricht. Der vollständige Text der EU-Konformitätserklärung ist unter der folgenden Internetadresse verfügbar:
<http://www.pioneer-car.eu/compliance>

Ελληνικά:

Με την παρούσα ο/η Pioneer, δηλώνει ότι ο ραδιοεξοπλισμός [*] πληροί την οδηγία 2014/53/ΕΕ. Το πλήρες κείμενο της δήλωσης συμμόρφωσης ΕΕ διατίθεται στην ακόλουθη ιστοσελίδα στο διαδίκτυο:
<http://www.pioneer-car.eu/compliance>

Italiano:

Il fabbricante, Pioneer, dichiara che il tipo di apparecchiatura radio [*] è conforme alla direttiva 2014/53/UE. Il testo completo della dichiarazione di conformità UE è disponibile al seguente indirizzo Internet:
<http://www.pioneer-car.eu/compliance>

Español:

Por la presente, Pioneer declara que el tipo de equipo radioeléctrico [*] es conforme con la Directiva 2014/53/UE. El texto completo de la declaración UE de conformidad está disponible en la dirección Internet siguiente:
<http://www.pioneer-car.eu/compliance>

Português:

O(a) abaixo assinado(a) Pioneer declara que o presente tipo de equipamento de rádio [*] está em conformidade com a Diretiva 2014/53/UE. O texto integral da declaração de conformidade está disponível no seguinte endereço de Internet:
<http://www.pioneer-car.eu/compliance>

Čeština:

Tímto Pioneer prohlašuje, že typ rádiového zařízení [*] je v souladu se směrnicí 2014/53/EU. Úplné znění EU prohlášení o shodě je k dispozici na této internetové adrese:
<http://www.pioneer-car.eu/compliance>

Eesti:

Käesolevaga deklareerib Pioneer, et käesolev raadioseadme tüüp [*] vastab direktiivi 2014/53/EÜ nõuetele. Ei vastavusdeklaratsiooni täielik tekst on kätesaadav järgmisel internetiaadressil:
<http://www.pioneer-car.eu/compliance>

Magyar:

Pioneer igazolja, hogy a [*] típusú rádióberendezés megfelel a 2014/53/EU irányelvnek. Az EU-megfelelőségi nyilatkozat teljes szövege elérhető a következő internetes címen:
<http://www.pioneer-car.eu/compliance>

Latviešu valoda:

Ar šo Pioneer deklarē, ka radioiekārtā [*] atbilst Direktīvai 2014/53/ES. Pilns ES atbilstības deklarācijas teksts ir pieejams šādā interneta vietnē:
<http://www.pioneer-car.eu/compliance>

Lietuvių kalba:

As, Pioneer, patvirtinu, kad radijo įrenginių tipas [*] atitinka Direktyvą 2014/53/ES. Visas ES atitikties deklaracijos tekstas prieinamas šiuo interneto adresu: <http://www.pioneer-car.eu/compliance>

Malti:

B'dan, Pioneer, niddikjara li dan it-tip ta' tagħmir tar-radiju [*] huwa konformi mad-Direttiva 2014/53/UE. It-test kollu tad-dikjarazzjoni ta' konformita tal-UE huwa disponibbli f'dan l-internet tal-Internet li ġej:
<http://www.pioneer-car.eu/compliance>

Slovenščina:

Pioneer týmto vyhlasuje, že rádiové zariadenie typu [*] je v súlade so smernicou 2014/53/EU. Úplné EU vyhlásenie o zhode je k dispozícii na tejto internetovej adrese:
<http://www.pioneer-car.eu/compliance>

Slovenshina:

Pioneer potrjuje, da je tip radijske opreme [*] skladen z Direktivo 2014/53/EU. Celotno besedilo izjave EU o skladnosti je na voljo na naslednjem spletnem naslovu:
<http://www.pioneer-car.eu/compliance>

Română:

Prin prezenta, Pioneer declară că tipul de echipament radio [*] este în conformitate cu Directiva 2014/53/UE. Textul integral al declarației UE de conformitate este disponibil la următoarea adresă internet:
<http://www.pioneer-car.eu/compliance>

Български:

С настоящото Pioneer декларира, че този тип радиосъоръжение [*] е в съответствие с Директива 2014/53/ЕС. Цялостният текст на ЕС декларацията за съответствие може да се намери на следния интернет адрес:
<http://www.pioneer-car.eu/compliance>

Polski:

Pioneer niniejszym oświadcza, że typ urządzenia radiowego [*] jest zgodny z dyrektywą 2014/53/UE. Pełny tekst deklaracji zgodności UE jest dostępny pod następującym adresem internetowym:
<http://www.pioneer-car.eu/compliance>

Norsk:

Herved Pioneer erklærer at radioudstyr type [*] er i samsvar med direktiv 2014/53/EU. Den fullstendige teksten i EU-samsvarserklæringen er tilgjengelig på følgende internetadresse:
<http://www.pioneer-car.eu/compliance>

İslienska:

Hér með Pioneer lýsir yfir að tegund þráðlausan búnað [*] er í samræmi við tilskipun 2014/53/ESB. The fullur texti af ESB-samræmisyfirlýsingu er í boði á eftirfarandi veffangi:
<http://www.pioneer-car.eu/compliance>

Hrvatski:

Pioneer ovime izjavljuje da je radijska oprema tipa [*] u skladu s Direktivom 2014/53/EU. Cjeloviti tekst EU izjave o sukladnosti dostupan je na sljedećoj internetskoj adresi:
<http://www.pioneer-car.eu/compliance>

Türk:

Burada, Pioneer radyo ekipmanı türünün [*] 2014/53/UE direktiflerine uyumlu olduğunu beyan eder. Avrupa uyumluluk beyanının tam metni belirlenen internet sitesinde mevcuttur:
<http://www.pioneer-car.eu/compliance>

English

Bluetooth®:

Output power.....+ 4 dBm Max. (power class 2)
Frequency band(s).....2 402 - 2 480 MHz
Wireless LAN:
Output power.....+13 dBm Max.
Frequency band(s).....5 735 - 5 815 MHz

Français

Bluetooth®:

Puissance de sortie.....+ 4 dBm max. (Classe électrique 2)
Bande(s) de fréquences.....2 402 - 2 480 MHz
LAN sans fil:
Puissance de sortie.....+13 dBm max.
Bande(s) de fréquences.....5 735 - 5 815 MHz

Declaration of Conformity with regard to the Radio Equipment Regulations 2017

Manufacturer: Pioneer Corporation 28-8, Honkomagome 2-chome, Bunkyo-ku, Tokyo 113-0021, Japan	UK Authorised Representative's & Importer: Pioneer Europe NV Haven 1087, Keetberglaan 1, B-9120 Melsele, Belgium/Belgique Salamanca, Wellington Street, Slough, SL1 1YP, UK http://www.pioneer-car.eu
---	---

[*] SPH-PF97BT

Hereby, Pioneer declares that the radio equipment type [*] is in compliance with UK SI 2017 No. 1206.

The full text of the UK declaration of conformity is available at the following internet address:

<http://www.pioneer-car.eu/compliance>

Voorzorgsmaatregel

Bepaalde wet- of regelgeving in uw land kan de plaatsing en het gebruik van dit product in uw voertuig verbieden of beperken. Volg alle toepasselijke wet- en regelgeving met betrekking tot de installatie en het gebruik van dit product.



Gooi dit product niet weg bij het huishoudelijk afval. Lever het product in bij uw dichtstbijzijnde inzamelpunt voor gebruikte, elektronische apparatuur om, conform de wetgeving, op de juiste manier tot afval te worden verwerkt of te worden gerecycled.

Consumenten in de lidstaten van de EU, in Zwitserland en in Noorwegen, kunnen hun gebruikte, elektronische apparatuur gratis inleveren bij de daarvoor bestemde inzamelpunten of bij een verkoper (als u een vergelijkbaar nieuw product aanschaft).

Voor landen die hierboven niet worden vermeld, moet u contact opnemen met uw lokale overheid voor de juiste manier om elektronische apparatuur als afval aan te bieden.

Hiermee zorgt u ervoor dat het elektronische product dat u ter inzameling aanbiedt op de juiste manier tot afval wordt verwerkt of gerecycled om negatieve effecten op het milieu en de volksgezondheid te voorkomen.

WAARSCHUWING

Sleuven en openingen in de behuizing dienen als ventilatie voor een betrouwbare werking van het product en om het te beschermen tegen oververhitting. Om brand te voorkomen, mogen de openingen nooit met voorwerpen worden geblokkeerd of afgedekt (zoals papier, een vloermat en kleding).

Veilig rijden

WAARSCHUWING

- **DE LICHTGROENE DRAAD VAN DE STROOMSTEKKER DETECTEERT DE PARKEERSTAND EN MOET WORDEN AANGESLOTEN AAN DE KANT VAN DE STROOMTOEVOER VAN DE PARKEERREMSCHAKELAAR. ALS DEZE DRAAD NIET CORRECT WORDT AANGESLOTEN, KAN DAT EEN SCHENDING VAN DE TOEPASSELIJKE WETGEVING IMPLICEREN EN TOT ERNSTIG LETSEL OF ERNSTIGE SCHADE LEIDEN.**
- **Om de kans op schade en letsel, alsmede mogelijke schending van de wetgeving te voorkomen, is dit product niet bedoeld voor gebruik met een videoscherm dat zichtbaar is voor de bestuurder.**
- In sommige landen kan het bekijken van video-beelden in een voertuig door personen anders dan de chauffeur al strafbaar zijn. Houd bij het naleven van de wetgeving altijd rekening met verschillende jurisdicties.

Als u video-beelden probeert te bekijken tijdens het rijden, verschijnt de waarschuwing **'Het is ten strengste verboden om voorin video's te bekijken tijdens het rijden'** op het scherm. Om op dit beeldscherm een video te bekijken, moet u eerst op een veilige plek stoppen en de handrem inschakelen. Houd het rempedaal ingedrukt voordat u de handrem uitschakelt.

Aan de slag

Betekenis van symbolen die in deze handleiding worden gebruikt



Tikken



Tikken en
schuiven



Tikken en
vasthouden

Wat is wat

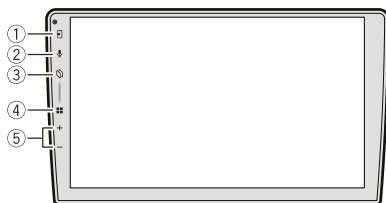

①		<ul style="list-style-type: none">Het Apple CarPlay-telefoonscherm weergeven wanneer Apple CarPlay is geactiveerdHet scherm met het telefoonmenu weergeven wanneer Android Auto™ of handsfree bellen is geactiveerdHet zoekscherm starten wanneer het apparaat niet is verbondenNaar het scherm gaan om het apparaat te selecteren wanneer het apparaat al is verbonden
②		<ul style="list-style-type: none">Spraakherkenning activerenHet scherm weergeven voor apparaat zoeken of selecteren

③		<ul style="list-style-type: none">Het applicatiescherm weergevenHet scherm weergeven voor apparaat zoeken of selecteren
④		<ul style="list-style-type: none">Het startmenuscherm weergevenUitschakelen
⑤	VOL (+/-)	<ul style="list-style-type: none">Het volume aanpassen

De bron selecteren



①

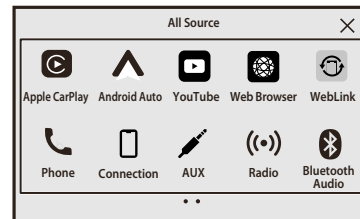





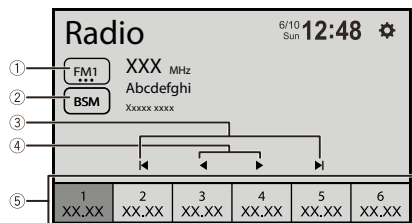

②

①		Alle bronnen/applicaties weergeven
②		<ul style="list-style-type: none">Een bron selecterenVerborgen bron weergeven





Tuner bedienen

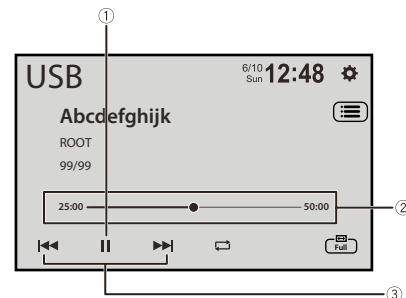

①	 Een band selecteren
②	 De frequenties van de sterkste zenders opslaan
③	 Automatisch afstemmen starten
④	 Op de volgende zender afstemmen
⑤	 De voorkeuzezender die opgeslagen is onder een toets oproepen  De huidige zenderfrequentie onder een toets opslaan





Videobeelden bedienen

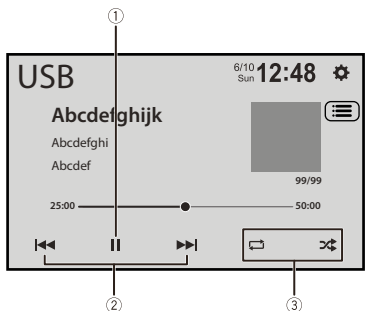

①	 Afspelen onderbreken en starten
②	 Het afspeelpunt wijzigen
③	 Het vorige of het volgende bestand selecteren  Snel vooruit- of achteruitspoelen





Audio bedienen

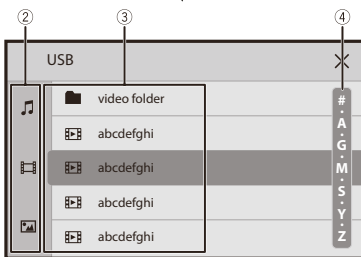

①	 Afspelen onderbreken en starten
②	 Het vorige of het volgende bestand selecteren  Snel vooruit- of achteruitspoelen
③	 De functie voor audio afspelen instellen

Zoekopdracht tonen







①	 Het afspeelscherm weergeven
②	 Het type mediabestanden selecteren
③	 Een lijsttitel of map selecteren die u wilt afspelen
④	 De lijst doorbladeren

Bluetooth®-verbinding

- 1   [Bronnen].   [Ja] of .
- 2  de naam van het Bluetooth-apparaat.

Telefoon bedienen via Bluetooth



①	 Het telefoonnummer rechtstreeks invoeren
②	 Naar de telefoonboekmodus overschakelen
③	 Naar de lijst met de belgeschiedenis overschakelen
④	 Een uitgaand gesprek voeren

Meegeleverde artikelen controleren

Dit product/ aansluitkabels/ installatieonderdelen

- Dit product (x1)
- Stroomkabel (x1)
- Systeemkabel (x1)
- Pre-uitgang snoer (x1)
- SWC/zwart camerakoord (x1)
- AUX IN-snoer (x1)
- USB-kabel (x1)
- Stelschroef (3 mm x 8 mm, zilver) (x4)

GPS-antenne/ installatieonderdelen

- GPS-antenne (x1)
- Dubbelzijdig plakband (x1)
- Klemmen (x3)

Microfoon/ installatieonderdelen

- Microfoon (x1)
- Dubbelzijdig plakband (x1)

Overige items

- Handleiding(en) (x1)
- Garantiekaart (x1)

altijd aan de verkeersregels houdt. Als het bedienen van dit product u niet eenvoudig af gaat, parkeer uw voertuig dan op een veilige locatie en zet uw voertuig op de handrem voordat u de nodige handelingen verricht.

- Monteer dit product niet waar (i) het zicht van de bestuurder wordt belemmerd, (ii) de functie van een van de bedieningsonderdelen

of veiligheidsmaatregelen wordt belemmerd, waaronder airbags, de knoppen voor gevaarlichten, of (iii) het de bestuurder afleidt van het veilig besturen van het voertuig. In sommige gevallen kan dit product niet worden geïnstalleerd vanwege het type voertuig of het interieur van het voertuig.

Belangrijke voorzorgsmaatregelen

⚠ WAARSCHUWING

Pioneer raadt het u af om dit product zelf te monteren. Dit product is gemaakt om uitsluitend op professionele wijze te worden gemonteerd. We raden aan om dit product alleen te laten monteren en installeren door erkende medewerkers van Pioneer die een speciale opleiding hebben gevolgd voor mobiele elektronica en veel ervaring hebben. **VOER ONDERHOUD AAN DIT PRODUCT NOOIT ZELF UIT.** Installatie van of onderhoud aan dit product inclusief de aansluitkabels kan u blootstellen aan het gevaar van een elektrische schok of andere gevaren, en kan bovendien schade aan dit product veroorzaken die niet door de garantie wordt gedekt.

Vorzorgsmaatregelen voordat het systeem wordt aangesloten

⚠ LET OP

- Zet alle bedrading stevig vast met kabelklemmen of isolatietape. Zorg dat de bedrading niet bloot komt te liggen.
- Sluit de gele draad van dit product niet rechtstreeks op de accu van uw voertuig

aan. Als de gele draad rechtstreeks op de accu van uw voertuig wordt aangesloten, kan de trilling van de motor ervoor zorgen dat de isolatie onvoldoende is op het punt waar de draad vanuit de passagiersruimte het motorcompartiment binnenkomt. Als de isolatie van de gele draad slijt door contact met metalen onderdelen, kan er kortsluiting ontstaan met aanzienlijke schade tot gevolg.

- Het is extreem gevaarlijk om de kabels om de stuurkolom of schakelhendel te wikkelen. Zorg dat dit product, de kabels en draden ervan zodanig worden gemonteerd en weggewerkt dat ze geen belemmering vormen om het voertuig veilig te besturen.
- Zorg dat de kabels en draden bewegende onderdelen van het voertuig niet in de weg zitten of daarin bekneld of verstrikt raken, met name het stuurwiel, de handrem, de schakelhendel, deuren of andere bedieningsmechanismen van het voertuig.
- Werk kabels en draden niet weg langs plekken waar ze aan hoge temperaturen worden blootgesteld. Als de isolatie warm wordt, kunnen draden beschadigd raken, wat tot kortsluiting of een storing leidt en permanente schade aan het product kan veroorzaken.
- Zorg ervoor dat de draden geen kortsluiting maken. Als de draden wel kortsluiting maken, kan de beveiliging (zekeringhouder, zekeringweerstand of filter, etc.) mogelijk niet goed functioneren.
- Voorzie andere elektronische producten nooit van stroom door de buitenste laag van de stroomdraad van dit product weg te snijden om er de stroomdraad van

Aansluiting

Vorzorgsmaatregelen

Uw nieuwe product en deze handleiding

- Bedien dit product, de applicaties of de optie van de achteruitkijkcamera (mits aangeschaft) niet als dit u afleidt van het veilig besturen van het voertuig. Zorg dat u altijd veilig rijdt en u zich

een ander elektronisch product op aan te sluiten. De stroomcapaciteit van de stroomdraad wordt dan overschreden, wat oververhitting veroorzaakt.

Voordat dit product wordt gemonteerd

- Gebruik dit product uitsluitend met een 12-volt batterij en negatieve aarde. Als u dit niet doet, kan dit brand of een storing veroorzaken.
- Om kortsluiting in het systeem te voorkomen, moet u de accukabel (-) loskoppelen voordat u dit product monteert.

Voorkomen van schade

⚠ WAARSCHUWING

- Wanneer de uitgang van de luidspreker door 4 kanalen wordt gebruikt, gebruik dan luidsprekers van meer dan 50 W (max. ingangsvermogen) en tussen 4 Ω en 8 Ω (impedantiewaarde). Gebruik geen luidsprekers van 1 Ω tot 3 Ω voor dit apparaat.
- De zwarte draad is de massa. Sluit deze massadraad apart aan van de massadraden van sterkstroomproducten, zoals stroomversterkers. Sluit de massadraad van dit product niet met meer dan één massadraad van een ander product aan. U moet de massadraad van een stroomversterker bijvoorbeeld apart aansluiten van de massadraad van dit product. Gezamenlijk aansluiten kan brand en/of schade aan de producten veroorzaken als de massadraden losraken.

- Zorg tijdens het vervangen/terugplaatsen van een zekering dat u alleen een zekering gebruikt met de sterkte die op dit product staat vermeld.
- Dit product kan niet worden gemonteerd in een voertuig zonder ACC-stand (accessoire) op de contactschakelaar. Raadpleeg de dichtstbijzijnde dealer als uw voertuig keyless is.
- Om kortsluiting te voorkomen moet u de losgekoppelde draad met isolatietape afdekken. Het is vooral belangrijk om alle ongebruikte luidsprekerdraden af te dekken, omdat ze niet afgedekt kortsluiting kunnen veroorzaken.
- Voor het aansluiten van een stroomversterker of andere apparaten op dit product verwijzen we u naar de handleiding van het apparaat dat u wilt aansluiten.
- Het grafische symbool  op het product betekent gelijkstroom.

Opmerking voor de blauw/witte draad

- Wanneer de contactschakelaar in de stand (ACC AAN) wordt gezet, wordt er een besturingssignaal door de blauw/witte draad verstuurd. Sluit aan op een afstandsbediening van een externe stroomversterker, de relais van de automatische antenne, of de stroombediening van de antennebooster (max. 300 mA 12V DC). Het besturingssignaal loopt door de blauw/witte draad, zelfs als de geluidsbron is uitgeschakeld.

Dit product

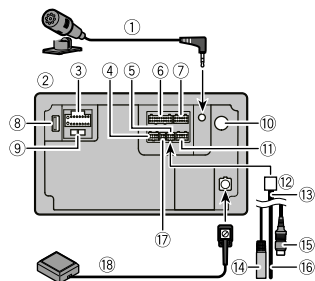

- 1 Microfoon 3 m
- 2 Dit product
- 3 Voeding
- 4 Aansluiting 4 (aangesloten op CAN-bus)
- 5 Aansluiting 1 (**ACHTERUITKIJKCAMERA IN/DEMPEN/STUURWIELBEDIENING**)
- 6 Aansluiting 3 (**AFSTANDSBEDIENING VAN HET SYSTEEM/HANDREM/ SIGNAALINGANG SNELHEID**)
- 7 Pre-uitgang voeding
- 8 USB-poort
- 9 Zekering
- 10 Antennestekker
- 11 Niet gebruikt
- 12 Naar aansluiting 1
- 13 SWC/zwart camerakoord
- 14 Ingang bekabelde afstandsbediening (**STUURWIELBEDIENING**) Adapter voor bekabelde afstandsbediening kan worden aangesloten (apart verkocht).
- 15 Bruin (**ACHTERUITKIJKCAMERA IN**)
- 16 Geel/zwart (**DEMPEN**)
- 17 Aansluiting 2 (**AUX IN**)
- 18 GPS-antenne 3,55 m

Stroomkabel

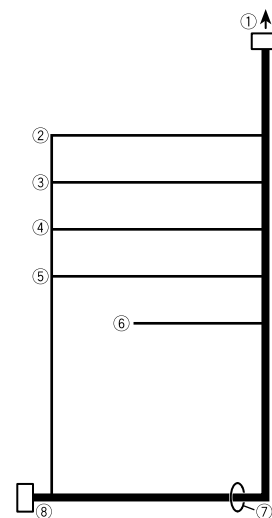

- 1 Naar voeding
- 2 Geel
Aansluiten op de constante 12 V-stekker.
- 3 Rood
Aansluiten op de aansluiting gecontroleerd door de contactschakelaar (12V DC).
- 4 Oranje/wit
Naar de aansluiting van de verlichtingsschakelaar.
- 5 Zwart (massa)
Naar het chassis (metaal) van het voertuig.

⑥ Lichtpaars/wit
Sluit van de twee draden die op de lamp achter aangesloten worden de draad aan waarvan de spanning verandert wanneer de schakelhendel in de stand ACHTERUIT (R) staat. Dankzij deze aansluiting kan het apparaat detecteren of de auto vooruit of achteruit rijdt.

⑦ Luidsprekerdraden
Wit: Links vóór + of hoge tonen links +
Wit/zwart: Links vóór - of hoge tonen links -
Grijs: Rechts vóór + of hoge tonen rechts +
Grijs/zwart: Rechts vóór - of hoge tonen rechts -
Groen: Links achter + of middentonen links +
Groen/zwart: Links achter - of middentonen links -
Lichtpaars: Rechts achter + of middentonen rechts +
Lichtpaars/zwart: Rechts achter - of middentonen rechts -

⑧ ISO-stekker
In sommige voertuigen kan de ISO-stekker uit twee delen bestaan. Zorg er in dit geval voor dat beide stekkers worden aangesloten.

Systemekabel

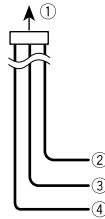

- ① Naar aansluiting 3
- ② Roze
Autosnelheid signaalgang
- ③ Blauw/wit
Aansluiten op systeembediendingsaansluiting van de stroomversterker (max. 300 mA 12 V DC).
- ④ Lichtgroen
Wordt gebruikt om de stand AAN/UIT van de handrem te detecteren. Deze draad moet worden aangesloten aan de kant van de handremschakelaar die van stroom wordt voorzien.

Als u deze aansluiting niet of verkeerd aanbrengt, zijn bepaalde functies van dit product onbruikbaar.

OPMERKINGEN

- De positie van het circuit van de snelheidsdetectie en de positie van de handremschakelaar verschillen afhankelijk van het voertuigmodel. Raadpleeg voor meer informatie uw erkende Pioneer-dealer of een professionele installateur.
- De positie van de handremschakelaar varieert afhankelijk van het voertuigmodel. Raadpleeg voor meer informatie de handleiding van het voertuig of de dealer.

Stroomversterker (apart verkocht)

Belangrijk

De luidsprekerdraden worden niet gebruikt wanneer deze aansluiting in gebruik is.

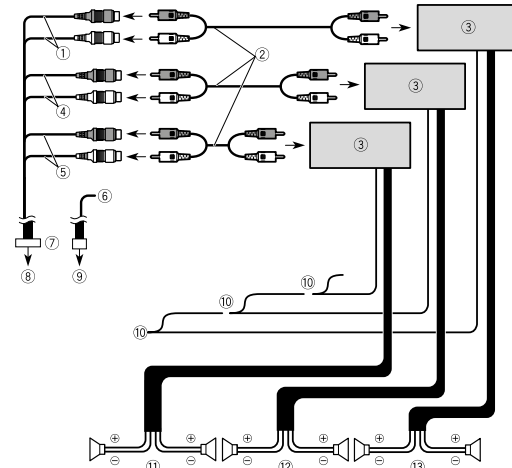

- ① Uitgang subwoofer (**UITGANG SUBWOOFER**) 23 cm (STD)
Uitgang van lage tonen (NW)
- ② RCA-kabel (apart verkocht)
- ③ Stroomversterker
- ④ Uitgang voorkant (**UITGANG VOORKANT**) 15 cm (STD)
Uitgang van hoge tonen (NW)
- ⑤ Uitgang achterkant (**UITGANG ACHTERKANT**) 15 cm (STD)
Uitgang van middentonen (NW)
- ⑥ Geel/zwart (DEMPEN)
Als u een apparaat gebruikt die de functie Dempfen heeft, sluit deze draad dan aan op de draad voor Audio dempen van dat apparaat. Als u een dergelijk apparaat niet gebruikt, sluit de draad voor Audio dempen dan NERGENS op aan.
- ⑦ Pre-uitgang snoer
- ⑧ Naar Pre-uitgang voeding
- ⑨ Naar aansluiting 1
- ⑩ Afstandsbediening van het systeem
Aansluiten op blauw/witte kabel (max. 300 mA 12 V DC)

- ① Luidspreker achter (STD)
Luidspreker middentonen (NW)
- ② Luidspreker voor (STD)
Luidspreker hoge tonen (NW)
- ③ Subwoofer (STD)
Luidspreker lage tonen (NW)

OPMERKING

Selecteer de juiste luidsprekermodus tussen standaardmodus (STD) en netwerkmodus (NW). Raadpleeg de bedieningshandleiding voor meer informatie.

iPhone en smartphone

OPMERKINGEN

- Raadpleeg de handleiding van de kabel voor meer informatie over het aansluiten van een extern apparaat met behulp van een apart gekochte kabel.
- Raadpleeg de bedieningshandleiding voor meer informatie over het aansluiten en bedienen van een iPhone of smartphone.

iPhone

Aansluiten via de USB-poort

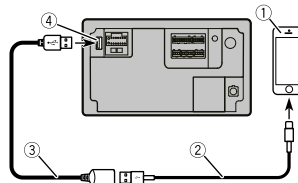

- ① iPhone
- ② USB-interfacekabel voor iPhone (apart verkocht)
- ③ USB-kabel 1,5 m
- ④ USB-poort

Smartphone (Android™-apparaat)

Aansluiten via de USB-poort

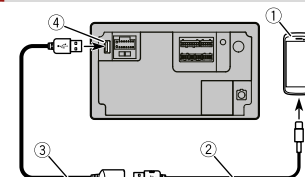

- ① Smartphone
- ② USB-interfacekabel voor Android-apparaat (apart verkrijgbaar)
- ③ USB-kabel 1,5 m
- ④ USB-poort

Camera

Over de achteruitkijkcamera

Wanneer u de achteruitkijkcamera gebruikt, dan wisselt de beeldweergave van de video automatisch door de Schakelhendel in de stand **ACHTERUIT (R)** te zetten. Met de functie **Cameraweergave** kunt u ook controleren wat er achter u is terwijl u rijdt.

⚠ WAARSCHUWING

- GEBUIK DE INANG UITSLUITEND VOOR ACHTERUIT OF SPIEGELBEELD VAN DE ACHTERUITKIJKCAMERA. ANDER GEBUIK KAN RESULTEREN IN LETSEL OF SCHADE.
- DE INANG VOOR DE 2E CAMERA IS BESCHIKBAAR VOOR EXTRA OVERZICHT VAN DE BESTUURDER, MAAR IS GEEN VERVANGING VAN DE ZORGVULDIGE AANDACHT VAN DE BESTUURDER, EN PIONEER ACCEPTEERT GEEN VERANTWOORDELIJKHEID VOOR VERLIES OF SCHADE MET BETREKKING TOT HET GEBUIK. HET IS DE VERANTWOORDELIJKHEID VAN DE BESTUURDER OM ALTIJD OP DE OMGEVING TE LETTEN EN REKENING TE HOUDEN MET DE OMSTANDIGHEDEN TIJDENS BEDIENING VAN EEN VOERTUIG, INCLUSIEF HET CONTROLEREN VAN DE ACHTERUITKIJKSPIEGEL EN/OF ZIJSPIEGELS TIJDENS ACHTERUITRIJDEN.

⚠ LET OP

- De schermweergave kan in spiegelbeeld worden weergegeven.
- Met de achteruitkijkcamera kunt u een eventuele aanhanger in de gaten houden of achteruit inparkeren in een krappe parkeerplaats. Gebruik de camera niet voor entertainmentdoeleinden.
- De afstand van voorwerpen tot de achteruitkijkcamera kan groter of kleiner lijken dan werkelijk het geval is.

- De beeldweergave op volledige schermgrootte kan tijdens achteruitrijden of controleren van wat zich achter uw voertuig bevindt enigszins afwijken.

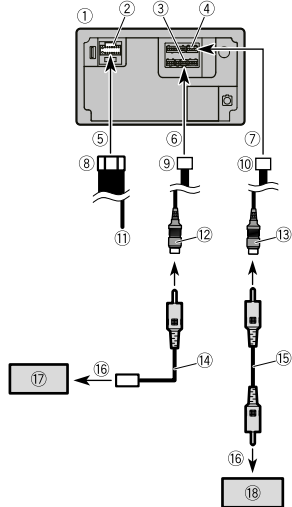

- 1 Dit product
- 2 Voeding
- 3 Aansluiting 1
- 4 Pre-uitgang voeding
- 5 Naar voeding
- 6 Naar aansluiting 1
- 7 Naar Pre-uitgang voeding
- 8 Stroomkabel
- 9 SWC/zwart camerakoord
- 10 Pre-uitgang snoer
- 11 Lichtpaars/wit (**SIGNAALINGANG VERSNELLING ACHTERUIT**)
- 12 Bruin (**ACHTERUITKIJKCAMERA IN**) 23 cm
Raadpleeg het hoofdstuk Stroomkabel op pagina 11.
- 13 Geel (**INGANG 2E CAMERA**)

OPMERKING

Gebruik de tweede camera niet voor andere doeleinden dan rijkhulp.

- 14 RCA-voedingskabel (apart verkocht)
- 15 RCA-kabel (apart verkocht)
- 16 Naar video-uitgang
- 17 Achteruitkijkcamera (apart verkocht)
- 18 Vooruitkijkcamera (apart verkocht)

OPMERKINGEN

- Sluit uitsluitend de achteruitkijkcamera aan op **ACHTERUITKIJKCAMERA IN**. Sluit geen andere apparaten aan.
- Voor het gebruik van achteruitkijkcamera's zijn bepaalde instellingen vereist. Raadpleeg de bedieningshandleiding voor meer informatie.

Extern video-onderdeel en het beeldscherm

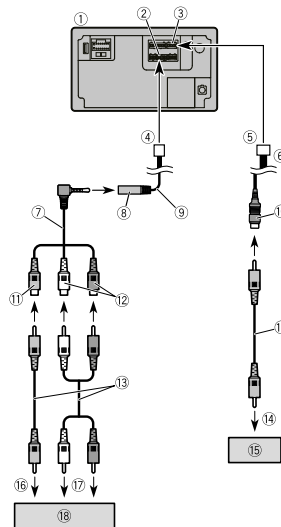

- 1 Dit product
- 2 Aansluiting 2
- 3 Pre-uitgang voeding
- 4 Naar aansluiting 2
- 5 Naar Pre-uitgang voeding
- 6 Pre-uitgang snoer
- 7 Kabel voor ministekker (apart verkocht)
- 8 AUX-ingang (**AUX IN**)
- 9 AUX IN-kabel 15 cm
- 10 Geel (**ACHTERSTE MONITOR UIT**)
- 11 Geel
- 12 Rood, wit
- 13 RCA-kabels (apart verkocht)
- 14 Naar video-ingang
- 15 Achteruitkijkscherm met RCA-ingangstekkers
- 16 Naar video-uitgang
- 17 Naar audio-uitgangen
- 18 Extern video-onderdeel (apart verkocht)

⚠ WAARSCHUWING

Monteer het beeldscherm voor achterin NOOIT op een locatie waardoor de bestuurder tijdens het rijden een video kan bekijken.

De uitgang van dit product voor video achter is voor het aansluiten van een beeldscherm, zodat passagiers achterin een video kunnen bekijken.

⚠ LET OP

Zorg dat u voor de bedrading een AV-kabel met ministekker gebruikt (apart verkocht). Als u andere kabels gebruikt, kan de positie van draden afwijken wat tot storingen in beeld- en geluidswaergave leidt.

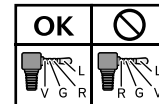

- L: Audio links (wit)
R: Audio rechts (rood)
V: Video (geel)
G: Massa

Installatie

Voorzorgsmaatregelen voor installatie

⚠ LET OP

- Installeer dit product nooit op plaatsen waar, of op een manier waardoor:
 - De bestuurder of passagiers letsel op kunnen lopen als het voertuig plotseling stopt.
 - Dit het veilig besturen van het voertuig belemmert, zoals op de vloer aan de voorkant van de bestuurdersstoel, of dicht bij het stuurwiel of de schakelhendel.
- Zorg dat u voor een goede installatie de meegeleverde onderdelen op de juiste manier gebruikt. Als bepaalde onderdelen niet standaard bij dit product worden meegeleverd, gebruik dan uitsluitend compatibele onderdelen op de gespecificeerde manier nadat u compatibiliteit ervan bij uw dealer heeft gecontroleerd. Als u onderdelen gebruikt die niet zijn meegeleverd en niet compatibel zijn, dan kunnen ze de onderdelen aan de binnenkant van dit product beschadigen of losraken en dan kan het product losraken.
- Monteer dit product niet waar (i) het zicht van de bestuurder wordt belemmerd, (ii) de functie van een van de bedieningsonderdelen of veiligheidsmaatregelen wordt belemmerd, waaronder airbags, of de knoppen voor gevaarlichten of (iii) het de bestuurder afleidt van het veilig besturen van het voertuig.

- Monteer dit product nooit vóór of naast de locatie in het dashboard, de deur, of de stijl van waaruit de airbag geactiveerd kan worden. Raadpleeg de handleiding van uw voertuig ter referentie voor de locaties waar de airbags zich aan de voorkant bevinden.

Vóór installatie

- Raadpleeg uw dichtstbijzijnde dealer als voor de installatie boorgaten in of andere wijzigingen aan uw voertuig nodig zijn.
- Sluit, voordat u dit product in de definitieve opstelling aansluit, de draden tijdelijk aan om te controleren of alle aansluitingen correct zijn en het systeem goed functioneert.

Opmerkingen voor de installatie

- Monteer dit product niet op locaties die bloot worden gesteld aan hoge temperaturen of hoge luchtvochtigheid, zoals:
 - Locaties in de buurt van een verwarming, ventilator of airconditioner.
 - Locaties die worden blootgesteld aan direct zonlicht, zoals op het dashboard.
 - Locaties die worden blootgesteld aan regen, zoals dicht bij het portier of op de vloer van het voertuig.
- Monteer dit product horizontaal op een oppervlak met een tolerantie van 0 tot 30 graden.

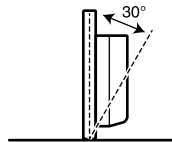

- Zorg dat u bij de montage van dit apparaat, om voldoende warmte af te kunnen voeren, voldoende ruimte aan de achterkant van het apparaat vrij houdt en wikkel alle los hangende kabels op, zodat ze de ventilatieopeningen niet blokkeren.

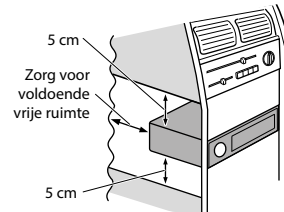

Dit product installeren op het clusterpaneel

Plaats het product dusdanig dat de schroefgaten aan de achterkant van dit product uitgelijnd zijn met de schroefgaten op het clusterpaneel en draai vervolgens de schroeven aan de achterkant vast om het te installeren.

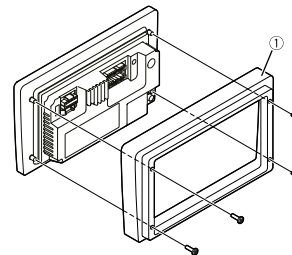

① Clusterpaneel

OPMERKING

De vorm van het clusterpaneel verschilt afhankelijk van het voertuigmodel.

De GPS-antenne installeren

⚠ LET OP

Knip de kabel van de GPS-antenne niet door om deze korter of langer te maken. Aanpassingen aan de antennekabel kunnen leiden tot kortsluiting of permanente beschadiging van dit product.

Opmerkingen voor de installatie

- De antenne moet worden gemonteerd op een vlakke ondergrond waar radiogolven zo min mogelijk worden geblokkeerd. De antenne kan geen radiogolven ontvangen als satellietontvangst geblokkeerd is.

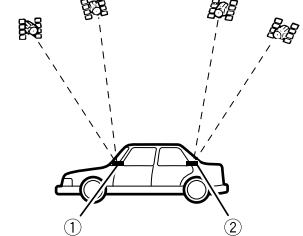

- ① Dashboard
- ② Hoedenplank

- Trek niet aan de antennekabel zelf wanneer u de GPS-antenne verwijdert. De kabel kan losraken.
- Verf de GPS-antenne niet, aangezien dit de ontvangst kan verslechteren.

Wanneer u de antenne aan de binnenkant van het voertuig monteert (op het dashboard of de hoedenplank)

⚠ WAARSCHUWING

Plaats de GPS-antenne niet boven sensoren of ventilatieroosters op het dashboard van het voertuig, omdat dit een correcte werking van dergelijke sensoren of roosters kan verslechteren, en de metalen plaat onder de GPS-antenne kan dan ook niet goed en stevig op het dashboard worden gemonteerd.

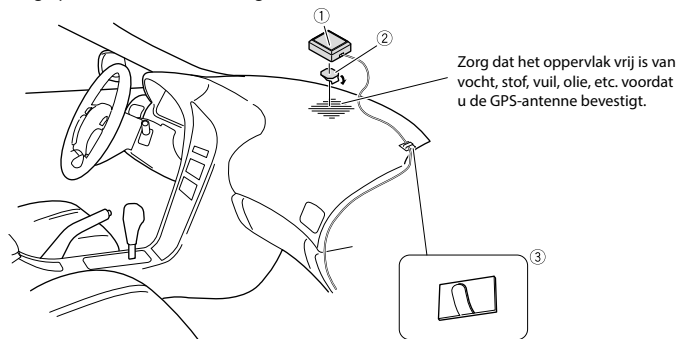

- ① GPS-antenne
- ② Dubbelzijdig plakband
- ③ Klemmen

Gebruik klemmen om de draad waar nodig in het voertuig vast te klemmen.

OPMERKINGEN

- Bevestig de GPS-antenne zo vlak mogelijk op de ondergrond waar de GPS-antenne op de voorruit of de achterraut gericht is.
- Sommige voertuigmodellen gebruiken voor de ruiten een glassoort die geen signalen van GPS-satellieten doorlaat. Op deze voertuigen moet u de GPS-antenne aan de buitenkant van het voertuig monteren.

De microfoon installeren

- Installeer de microfoon op een locatie waar de richting en de afstand tot de bestuurder de stem van de bestuurder het beste kunnen oppikken.
- Zorg ervoor dat u via (ACC UIT) het product heeft uitgeschakeld voordat u de microfoon aansluit.
- Afhankelijk van het voertuigmodel kan de microfoonkabel te kort zijn als u de microfoon op de zonneklep monteert. In dergelijke situaties installeert u de microfoon op de stuurkolom.

Montage op de zonneklep

1 Plaats de microfoon in de gleuf.

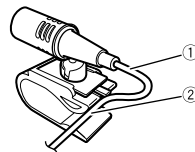

- ① Microfoondraad
- ② Gleuf

2 Bevestig de microfoonklem aan de zonneklep.

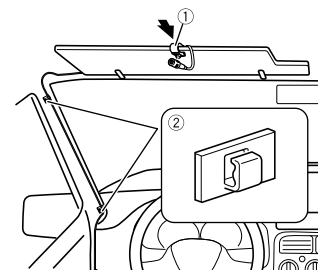

- ① Microfoonklem
- ② Klemmen

Gebruik apart verkrijgbare klemmen om de draad waar nodig in het voertuig vast te klemmen. Monteer de microfoon op de zonneklep wanneer deze omhoog is geklapt. De microfoon kan de stem van de bestuurder niet herkennen wanneer de zonneklep omlaag is.

Montage op de stuurkolom

1 Verwijder de microfoonstandaard uit de microfoonklem door de microfoonstandaard te verschuiven terwijl u op het lipje drukt.

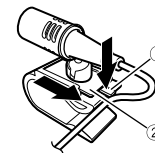

- ① Lipje
- ② Microfoonstandaard

2 Monteer de microfoon op de stuurkolom.

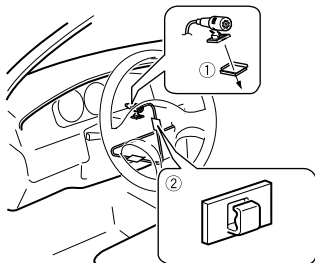

- ① Dubbelzijdig plakband
 - ② Klemmen
- Gebruik apart verkrijgbare klemmen om de draad waar nodig in het voertuig vast te klemmen.

OPMERKING

Monteer de microfoon op de stuurkolom, maar zorg dat de microfoon de werking van het stuur niet hindert.

De hoek van de microfoon aanpassen

De hoek van de microfoon kan worden aangepast.



Handelsmerk · Auteursrecht

- Android, YouTube en Android Auto zijn handelsmerken van Google LLC.
- Apple CarPlay en iPhone zijn handelsmerken van Apple Inc., geregistreerd in de VS en andere landen en regio's.
- Het gebruik van het Apple CarPlay-logo betekent dat een gebruikersinterface van het voertuig voldoet aan de prestatienormen van Apple. Apple is niet verantwoordelijk voor de werking van dit voertuig en voor het voldoen aan de veiligheidsnormen en wettelijke normen. Houd er rekening mee dat het gebruik van dit product met een iPhone, iPod of iPad invloed kan hebben op de prestaties van de draadloze verbinding.
- Het Bluetooth®-woordmerk en de bijbehorende logo's zijn geregistreerde handelsmerken van Bluetooth SIG, Inc. en elk gebruik van dergelijke merken door Pioneer Corporation gebeurt onder licentie. Andere handelsmerken en handelsnamen zijn eigendom van hun respectieve eigenaars.
- WebLink® is een geregistreerd handelsmerk van Abalta Technologies, Inc.

<https://pioneer-car.eu/>

PIONEER CORPORATION

28-8, Honkomagome 2-chome, Bunkyo-ku,
Tokyo 113-0021, Japan

PIONEER ELECTRONICS (USA) INC.

P.O. BOX 1720, Long Beach, CA 90801-1720, U.S.A.
TEL: (800) 421-1404

PIONEER EUROPE NV

Haven 1087, Keetberglaan 1, B-9120 Melsele, Belgium/Belgique
TEL: +32 (0)3 570 05 11

Salamanca, Wellington Street, Slough, SL1 1YP, UK
TEL: +44 (0)208 836 3500

PIONEER ELECTRONICS ASIACENTRE PTE. LTD.

No. 2 Jalan Kilang Barat, #04-02, Singapore 159346
TEL: 65-6378-7888

PIONEER ELECTRONICS AUSTRALIA PTY. LTD.

Unit 13, 153-155 Rooks Road, Vermont, Victoria, 3133 Australia
TEL: (03) 9586-6300

PIONEER ELECTRONICS DE MÉXICO S.A. DE C.V.

Blvd. Manuel Ávila Camacho #118, Piso 12, Lomas de Chapultepec,
Alcaldía Miguel Hidalgo C.P. 11000, Ciudad de México
Tel: 52-55-9178-4270

先鋒電子（香港）有限公司
香港九龍長沙灣道909號5樓
電話：852-2848-6488