

CD RDS-ONTVANGER

**Pioneer**



**FH-X720BT**

Bedieningshandleiding

**Nederlands**

# Inhoud

---

Vóór u begint .....	3
Aan de slag .....	4
Radio.....	6
Cd/USB/iPod/AUX .....	7
Bluetooth .....	9
App-modus .....	11
Instellingen .....	12
FUNCTION-instellingen .....	12
AUDIO-instellingen .....	13
SYSTEM-instellingen.....	14
ILLUMINATION-instellingen .....	15
MIXTRAX-instellingen.....	15
Aanvullende informatie .....	17

## Over deze handleiding:

- In de volgende instructies worden een USB-geheugen of USB-audiospeler een "USB-apparaat" genoemd.
- In deze handleiding wordt naar iPod en iPhone verwezen als "iPod".

# Vóór u begint

## Hartelijk dank voor uw keuze voor dit PIONEER-product

Lees deze handleiding voordat u het product in gebruik neemt zodat u het goed leert gebruiken. Lees vooral de gedeelten die met **WAARSCHUWING** en **LET OP** gemarkeerd zijn aandachtig. Bewaar deze handleiding na het lezen op een veilige, voor de hand liggende plaats zodat u ze indien nodig altijd kunt raadplegen.



Deponeer dit product niet bij het gewone huishoudelijk afval wanneer u het wilt verwijderen. Er bestaat een speciaal wettelijk voorgeschreven verzamelstelsel voor de juiste behandeling, het opnieuw bruikbaar maken en de recycling van gebruikte elektronische producten.

In de lidstaten van de EU en in Zwitserland en Noorwegen kunnen particulieren afgedankte elektronische producten gratis bij de daarvoor bestemde verzamelplaatsen inleveren. Als u een soortgelijk nieuw product koopt, kunt u het afgedankte product ook bij uw verkooppunt inleveren. Als u in een ander land woont, neem dan contact op met de plaatselijke overheid voor informatie over het weggooien van afgedankte producten.

Op die manier zorgt u ervoor dat uw afgedankte product op de juiste wijze wordt verwerkt, hergebruikt en gerecycled, zonder schadelijke gevolgen voor het milieu en de volksgezondheid.

## **⚠** WAARSCHUWING

- **Probeer het product niet zelf te monteren en voer er geen onderhoud aan uit. Montage of onderhoud van het product door personen zonder technische opleiding en ervaring met elektronische apparatuur en auto-accessoires kan gevaarlijk zijn, en kan een elektrische schok, verwonding of andere gevaren veroorzaken.**
- Bedien het toestel niet tijdens het rijden. Als u knoppen op het toestel wilt bedienen, moet u het voertuig eerst van de weg halen en op een veilige plaats parkeren.

## **⚠** LET OP

- Zorg ervoor dat dit toestel niet in contact komt met vocht en/of andere vloeistoffen. Dit kan een elektrische schok veroorzaken. Ook schade aan het toestel, rook en oververhitting kunnen het gevolg zijn van contact met vloeistoffen.
- Zet het volume nooit zo hoog dat u geluiden buiten het voertuig niet meer kunt horen.
- De Pioneer CarStereo-Pass wordt alleen in Duitsland gebruikt.

### LET OP

Dit apparaat is geclassificeerd als een klasse 1 laserproduct onder de veiligheidsnormen voor laserproducten, IEC 60825-1:2007.

**KLASSE 1 LASERPRODUCT**

## Bij problemen

Neem contact op met uw leverancier of het dichtstbijzijnde erkende Pioneer-servicecentrum als het toestel niet naar behoren functioneert.

# Aan de slag

## Basisbediening

FH-X720BT

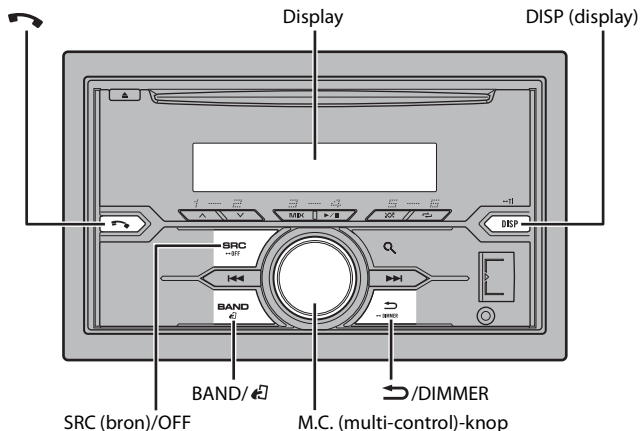









De afstandsbediening CD-SR110 wordt afzonderlijk verkocht.

## Vaak gebruikte functies

Actie	Bediening
Toestel inschakelen*	Druk op <b>SRC/OFF</b> om het toestel in te schakelen. Hou <b>SRC/OFF</b> ingedrukt om het toestel uit te schakelen.
Het volume regelen	Draai de M.C.-knop.

Actie	Bediening
Een bron selecteren	Druk herhaaldelijk op <b>SRC/OFF</b> .
De display-informatie wijzigen	Druk herhaaldelijk op <b>DISP</b> .
Terugkeren naar de vorige weergave/lijst	Druk op <b>&lt;img alt="left arrow icon" data-bbox="735 135 755 155' /&gt; / DIMMER</b> .
Terugkeren naar de normale weergave vanuit het menu	Druk op <b>BAND / <p>* Wanneer de blauw/witte draad van het toestel verbonden is met het relaiscontact voor de automatische antenne van de wagen, schuift de antenne uit wanneer de bron van het toestel wordt ingeschakeld. Om de antenne weer in te trekken, schakelt u de bron uit.</p></b>

## Display-indicatie

Indicatie	Beschrijving
	Verschijnt wanneer er een lager niveau van het menu of de map bestaat.
	Verschijnt wanneer de automatische antwoordfunctie is ingesteld (pagina 11).
	Verschijnt wanneer de knop  wordt ingedrukt.
<b>LOC</b>	Verschijnt wanneer de functie afstemmen op lokale zenders is ingesteld (pagina 12).
<b>TP</b>	Verschijnt wanneer een verkeersprogramma wordt ontvangen.
<b>TA</b>	Verschijnt wanneer verkeersberichten worden ontvangen (pagina 12).
<b>S.Rtrv</b>	Verschijnt wanneer de functie sound retriever is ingesteld (pagina 13).
	Verschijnt wanneer willekeurige weergave/shuffle is ingesteld (behalve wanneer BT AUDIO is geselecteerd als bron).
	Verschijnt wanneer weergave herhalen is ingesteld (behalve wanneer BT AUDIO is geselecteerd als bron).
	Verschijnt wanneer de iPod-bedieningsfunctie is ingesteld (pagina 8).
	Verschijnt wanneer een Bluetooth-verbinding is gemaakt (pagina 9).

## Instellingenmenu

Wanneer u de contactschakelaar inschakelt na de installatie, verschijnt [SET UP :YES] op het display.

### 1 Druk op de M.C.-knop.

Het instellingenmenu verdwijnt als u het toestel niet binnen 30 seconden bedient.

Als u de instelling later wilt maken, draait u de **M.C.**-knop om [NO] te selecteren, druk daarna op de knop om te bevestigen.

### 2 Draai de M.C.-knop om de opties te selecteren, druk daarna op de knop om te bevestigen.

Om naar de volgende menuoptie te gaan, dient u uw selectie te bevestigen.

Menu-item	Beschrijving
<b>LANGUAGE</b> [ENG](Engels), [PYC] (Russisch), [TUR](Turks)	Selecteer de taal om tekstinformatie van een gecomprimeerd audiobestand weer te geven.
<b>CLOCK SET</b>	Stel de klok in.
<b>FM STEP</b> [100], [50]	Selecteer de FM-afstemstap uit 100 kHz of 50 kHz.

### 3 [QUIT :YES] verschijnt wanneer alle instellingen uitgevoerd zijn.

Om terug te keren naar het eerste item van het instellingenmenu draait u aan de **M.C.**-knop om [QUIT :NO] te selecteren, druk vervolgens op de knop om te bevestigen.

### 4 Druk op de M.C.-knop om de instellingen te bevestigen.

#### OPMERKINGEN

- U kunt de menu-instelling annuleren door op **SRC/OFF** te drukken.
- U kunt deze instellingen gelijk wanneer uitvoeren bij de **SYSTEM**-instellingen (pagina 14) en **INITIAL**-instellingen (pagina 5).

## De demonstratieweergave annuleren (DEMO OFF)

### 1 Druk op de M.C.-knop om het hoofdmenu weer te geven.

### 2 Draai aan de M.C.-knop om [SYSTEM] te selecteren, druk daarna op de knop om te bevestigen.

### 3 Draai aan de M.C.-knop om [DEMO OFF] te selecteren, druk daarna op de knop om te bevestigen.

### 4 Draai aan de M.C.-knop om [YES] te selecteren, druk daarna op de knop om te bevestigen.

## INITIAL-instellingen

### 1 Hou SRC/OFF ingedrukt tot het toestel uitschakelt.

### 2 Hou SRC/OFF ingedrukt om het hoofdmenu weer te geven.

### 3 Draai aan de M.C.-knop om [INITIAL] te selecteren, druk daarna op de knop om te bevestigen.

### 4 Draai de M.C.-knop om een optie te selecteren, druk daarna op de knop om te bevestigen.

Menu-item	Beschrijving
<b>FM STEP</b> [100], [50]	Selecteer de FM-afstemstap uit 100 kHz of 50 kHz.
<b>SP-P/O MODE</b> [REAR/SUB.W] [SUB.W/SUB.W]	Selecteer deze optie als een fullrange-luidspreker aangesloten is op de draden voor de achterluidspreker en een subwoofer aangesloten is op de RCA-uitgang. Selecteer deze optie als een passieve subwoofer direct aangesloten is op de draden voor de achterluidspreker en een subwoofer aangesloten is op de RCA-uitgang.
[REAR/REAR]	Selecteer deze optie als fullrange-luidsprekers aangesloten zijn op de draden voor de achterluidspreker en op de draden voor de achterluidspreker en de RCA-uitgang niet wordt gebruikt, kunt u [REAR/SUB.W] of [REAR/REAR] selecteren.
<b>S/W UPDATE</b>	Selecteer deze optie om het toestel bij te werken met de recentste Bluetooth-software. Voor meer informatie over Bluetooth-software en het updaten van deze software kunt u terecht op onze website.
<b>SYSTEM RESET</b> [YES], [CANCEL]	Selecteer [YES] om de instellingen van het toestel te initialiseren. Het toestel wordt automatisch opnieuw opgestart. (Sommige instellingen, zoals de Bluetooth-koppeliningsinformatie, blijven behouden ook na het opnieuw instellen van het toestel.)

# Radio

De tunerfrequenties van dit toestel zijn bedoeld voor gebruik in West-Europa, Azië, het Midden-Oosten, Afrika en Oceanië. Bij gebruik in andere regio's kan de ontvangst zwak zijn. De functie RDS (Radio Data System) werkt alleen in regio's die RDS-signalen voor FM-zenders uitzenden.

## Voorkeuzezenders ontvangen

- 1 Druk op **SRC/OFF** om [RADIO] te selecteren.
- 2 Druk op **BAND/** om de band te selecteren uit [FM1], [FM2], [FM3], [MW] of [LW].
- 3 Druk op een cijfertoets (1/ ^ tot 6/ ↵).

### TIP

De **◀▶**-knoppen kunnen ook worden gebruikt om een voorkeuzezender te selecteren wanneer [SEEK] is ingesteld op [PCH] in de FUNCTION-instellingen (pagina 13).

## Best stations memory (BSM)

De zes sterkste zenders worden opgeslagen onder de cijfertoetsen (1/ ^ tot 6/ ↵).

- 1 Druk, nadat u een band heeft geselecteerd, op de **M.C.-knop** om het hoofdmenu weer te geven.
- 2 Draai aan de **M.C.-knop** om [FUNCTION] te selecteren, druk daarna op de knop om te bevestigen.
- 3 Draai aan de **M.C.-knop** om [BSM] te selecteren, druk daarna op de knop om te bevestigen.

## Een zender handmatig zoeken

- 1 Als u de band heeft geselecteerd, drukt u op **◀▶** om een zender te selecteren.  
Hou vervolgens **◀▶** ingedrukt en laat los om een beschikbare zender te zoeken. Het scannen stopt wanneer het toestel een zender ontvangt. Druk op **◀▶** om de zoekafstemming te annuleren.

### OPMERKING

[SEEK] moet ingesteld zijn op [MAN] in de FUNCTION-instellingen (pagina 13).

## Zenders handmatig opslaan

- 1 Terwijl u de zender ontvangt die u wilt opslaan, houdt u een van de cijfertoetsen (1/ ^ tot 6/ ↵) ingedrukt tot hij niet meer knippert.

## PTY-functies gebruiken

Het toestel zoekt naar een zender op basis van de PTY (programmatype)-informatie.

- 1 Druk op **🔍** tijdens FM-ontvangst.
- 2 Draai de **M.C.-knop** om een programmatype te selecteren uit [NEWS/INFO], [POPULAR], [CLASSICS] of [OTHERS].
- 3 Druk op de **M.C.-knop**.  
Het toestel begint naar een zender te zoeken. Als een zender gevonden is, wordt de servicenaam van het programma weergegeven.

### OPMERKINGEN

- Om het zoeken te annuleren, drukt u op de **M.C.-knop**.
- Het programma van bepaalde zenders kan afwijken van de doorgestuurde PTY.
- Als geen enkele zender het gewenste programmatype uitzendt, wordt gedurende ongeveer twee seconden [NOT FOUND] weergegeven en keert de tuner terug naar de oorspronkelijke zender.

### PTY-lijst

Voor meer informatie over de PTY-lijst gaat u naar de volgende website:  
<http://www.pioneer.eu/eur/products/25/121/tech/CarAudio/PTY.html>

# Cd/USB/iPod/AUX

## Weergave

Koppel de hoofdtelefoon los van het apparaat voor u het aansluit op het toestel.

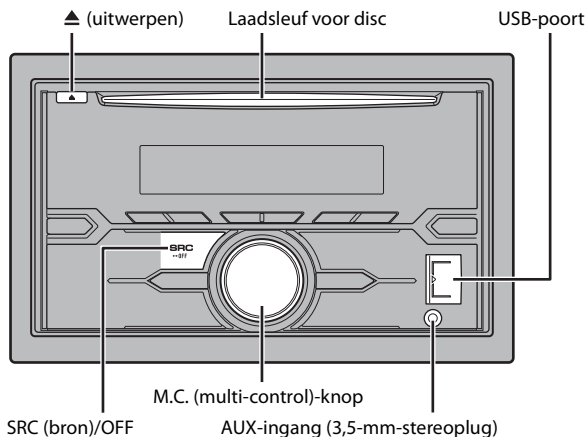

## Cd

- 1 Plaats een disc met het etiket omhoog in de laadsleuf.

Om een disc uit te werpen, dient u eerst de weergave te stoppen en vervolgens op ▲ te drukken.

## USB-apparaat/iPod

- 1 Open het deksel van de USB-poort.
- 2 Sluit het USB-apparaat/de iPod aan met behulp van een geschikte kabel.

### ⚠ LET OP

Gebruik een optionele Pioneer USB-kabel (CD-U50E) om het USB-apparaat te verbinden, want elk apparaat dat rechtstreeks op het toestel aangesloten is, steekt uit uit het toestel, wat gevaarlijk kan zijn.

Voor u het apparaat loskoppelt, dient u de weergave te stoppen.

## MTP-verbinding

Een apparaat waarop Android OS 4.0 of recenter geïnstalleerd is, kan via MTP worden verbonden met het toestel met behulp van de bij het apparaat geleverde kabel. Afhankelijk van het aangesloten apparaat en het aantal bestanden in het apparaat kunnen audiobestanden/songs mogelijk niet worden weergegeven via MTP. Merk op dat de MTP-verbinding niet compatibel is met WAV-bestandsindelingen en niet kan worden gebruikt met de MIXTRAX-functie.

## AUX

- 1 Steek de stereo-miniplug in de AUX-ingangsaansluiting.
- 2 Druk op SRC/OFF om [AUX] als bron te selecteren.

### OPMERKING

Als [AUX] is ingesteld op [OFF] in de SYSTEM-instellingen, kan [AUX] niet worden geselecteerd als bron (pagina 14).

## Bedieningen

U kunt diverse instellingen uitvoeren in de FUNCTION-instellingen (pagina 12). Merk op dat de volgende bedieningen niet werken voor een AUX-apparaat. Om een AUX-apparaat te bedienen, dient u het apparaat zelf te gebruiken.

Actie	Bediening
Een map/album selecteren*1	Druk op 1/▲ of 2/▼.
Een fragment/song (hoofdstuk) selecteren	Druk op ◀◀ of ▶▶.
Snel vooruit of achteruit	Hou ◀◀ of ▶▶ ingedrukt.
Een bestand in een lijst zoeken	1 Druk op 🔍 om de lijst weer te geven. 2 Draai de M.C.-knop om de naam van het gewenste bestand (de gewenste map) of categorie te selecteren, druk daarna op de knop om te bevestigen. 3 Draai de M.C.-knop om het gewenste bestand te selecteren, druk daarna op de knop om te bevestigen. De weergave start.
Een lijst met bestanden in de geselecteerde map/categorie weergeven*1	Druk op de M.C.-knop wanneer een map/categorie geselecteerd is.
Een song in de geselecteerde map/categorie weergeven*1	Hou de M.C.-knop ingedrukt wanneer een map/categorie geselecteerd is.

Actie	Bediening
Alfabetisch zoeken (alleen iPod)	<ol style="list-style-type: none"> <li>1 Druk op  om de lijst weer te geven.</li> <li>2 Draai de <b>M.C.</b>-knop om de gewenste categorielijst te selecteren, druk daarna op  om naar de alfabetische zoekmodus te gaan. (De alfabetische zoekmodus wordt ook opgeroepen door de <b>M.C.</b>-knop twee keer te draaien.)</li> <li>3 Draai de <b>M.C.</b>-knop om een letter te selecteren, druk daarna op de knop om de alfabetische lijst weer te geven. Om alfabetisch zoeken te annuleren, drukt u op /DIMMER.</li> </ol>
Weergave herhalen	Druk op <b>6</b> /.
Willekeurige weergave/shuffle	Druk op <b>5</b> /.
Alles in shuffle weergeven (alleen iPod)	Hou <b>5</b> / ingedrukt.
Weergave pauzeren/hervatten	Druk op <b>4</b> /PAUSE.
Sound retriever*2	Druk op <b>3</b> /S.Rtrv. [1]: Geschikt voor lage compressiewaarden [2]: Geschikt voor hoge compressiewaarden
Terug naar de rootmap (alleen USB)*1	Hou <b>BAND</b> / ingedrukt.
Schakelen tussen gecomprieeerde audio en CD-DA (alleen cd)	Druk op <b>BAND</b> /.
Stations wisselen in USB-apparaat (Alleen apparaten die het protocol USB mass storage device ondersteunen)	Druk op <b>BAND</b> /.

\*1 Alleen gecomprieeerde audiobestanden

\*2 Deze functie is uitgeschakeld wanneer USB als bron is geselecteerd en de MIXTRAX-functie ingeschakeld is.

## Nuttige functies voor iPod

### Link-weergavemodus

U kunt songs oproepen op basis van de momenteel weergegeven artiest, album of genre.

**1** Terwijl u naar een song luistert, houdt u ingedrukt om naar de link-weergavemodus te gaan.

**2** Draai de **M.C.**-knop om de modus ([ARTIST], [ALBUM], [GENRE]) te selecteren, druk daarna op de knop om te bevestigen.

De geselecteerde song/het geselecteerde album wordt weergegeven na de momenteel weergegeven song.

### OPMERKING

De geselecteerde song/het geselecteerde album kan worden geannuleerd als u andere functies gebruikt dan functies uit de link-weergavemodus (bijv. snel vooruit en achteruit).

### iPod-bediening

U kunt het toestel bedienen via een aangesloten iPod.

De volgende iPod-modellen zijn niet compatibel met deze functie.

- iPod nano 1e generatie, iPod met video

**1** Druk op **BAND**/ tijdens de weergave, selecteer vervolgens de bedieningsmodus.

[CONTROL iPod]: De iPod-functie van het toestel kan worden bediend op de aangesloten iPod.

[CONTROL AUDIO]: De iPod-functie van het toestel kan alleen worden bediend met de knoppen op het toestel. In deze modus kan de aangesloten iPod niet worden in- of uitgeschakeld.

### OPMERKINGEN

- Door de bedieningsmodus naar [CONTROL iPod] te schakelen, wordt de weergave van de song gepauzeerd. Gebruik de aangesloten iPod om de weergave te hervatten.
- De volgende bedieningen zijn nog steeds mogelijk op het toestel, zelfs als de bedieningsmodus is ingesteld op [CONTROL iPod].
  - Pauze, snel vooruit/achteruit, song/hoofdstuk selecteren
- Het volume kan alleen worden geregeld op het toestel.

## Over MIXTRAX (alleen USB/iPod)

De MIXTRAX-functie creëert een non-stop mix van uw muziekbibliotheek, aangevuld met verlichtingseffecten. Voor meer details over MIXTRAX-instellingen, zie pagina 15.

### OPMERKINGEN

- Deze functie is niet compatibel met een Android-apparaat dat via MTP is verbonden.
- Wanneer USB is geselecteerd als de bron en de MIXTRAX-functie in gebruik is, is de functie sound retriever uitgeschakeld.
- Afhankelijk van het bestand/de song zijn geluidseffecten mogelijk niet beschikbaar.
- Schakelt de MIXTRAX-functie uit als de verlichtingseffecten hinderlijk zijn om uw wagen te besturen.

**1** Druk op **3**/MIX om MIXTRAX aan/uit te schakelen.

# Bluetooth

## Bluetooth-verbinding

### **Belangrijk**

Als er drie of meer Bluetooth-apparaten (bijv. een telefoon en een afzonderlijke audiospeler) verbonden zijn, werken ze mogelijk niet goed.

- 1 Schakel de Bluetooth-functie van het apparaat in.**
- 2 Hou  ingedrukt om het verbindingsmenu weer te geven.**
- 3 Draai aan de M.C.-knop om [ADD DEVICE] te selecteren, druk daarna op de knop om te bevestigen.**

Het toestel zoekt naar beschikbare apparaten en geeft ze vervolgens weer in de apparaatlijst.

  - Om het zoeken te annuleren, drukt u op de **M.C.**-knop.
  - Als het gewenste apparaat niet in de lijst voorkomt, selecteert u [RE-SEARCH].
  - Als er geen apparaat beschikbaar is, verschijnt [NOT FOUND] op het display.
- 4 Draai de M.C.-knop om een apparaat in de apparaatlijst te selecteren, druk daarna op de knop om te bevestigen.**

Hou de **M.C.**-knop ingedrukt om de weergegeven apparaatinformatie te schakelen tussen het Bluetooth-apparaatadres en de apparaatnaam.
- 5 Selecteer [Pioneer BT Unit] op het display van het apparaat.**
- 6 Controleer of hetzelfde getal van 6 cijfers op het toestel en op het apparaat verschijnt, selecteer vervolgens "Yes" op het apparaat.**

### **OPMERKINGEN**

- [DEVICE FULL] verschijnt als het toestel reeds gekoppeld is met drie andere apparaten. In dit geval verwijdt u een van de gekoppelde apparaten. Zie [DEL DEVICE] of [GUEST MODE] in het verbindingsmenu (pagina 9).
- Afhankelijk van het apparaat is de PIN-code vereist in stap 6. Voer in dit geval [0000] in.

### **TIP**

De Bluetooth-verbinding kan ook tot stand worden gebracht door het toestel te detecteren op het Bluetooth-apparaat. Daartoe moet [VISIBLE] in het verbindingsmenu ingesteld zijn op [ON]. Voor meer informatie over de bediening van een Bluetooth-apparaat, raadpleegt u de bedieningsinstructies bij het Bluetooth-apparaat.

## Verbindingsmenu

Menu-item	Beschrijving
<b>DEVICELIST</b>	Geef de lijst met gekoppelde Bluetooth-apparaten weer. "##" verschijnt bij de apparaatnaam wanneer de Bluetooth-verbinding tot stand is gebracht.
<b>DEL DEVICE</b> [DELETE YES], [DELETE NO]	Verwijder de apparaatinformatie.
<b>ADD DEVICE</b>	Registreer een nieuw apparaat.
<b>A.CONN</b> [ON], [OFF]	Selecteer [ON] om automatisch een Bluetooth-apparaat te verbinden.
<b>VISIBLE</b> [ON], [OFF]	Selecteer [ON] zodat een Bluetooth-apparaat het toestel kan detecteren wanneer het toestel via Bluetooth verbonden is met een ander apparaat.
<b>PIN CODE</b>	De PIN-code wijzigen. <b>1</b> Druk op de <b>M.C.</b> -knop om de instelmodus weer te geven. <b>2</b> Draai de <b>M.C.</b> -knop om een cijfer te selecteren. <b>3</b> Druk op de <b>M.C.</b> -knop om de cursor naar de volgende positie te brengen. <b>4</b> Nadat u de PIN-code heeft ingevoerd, houdt u de <b>M.C.</b> -knop ingedrukt. Als u, nadat u de PIN-code heeft ingevoerd, op de <b>M.C.</b> -knop drukt, keert u terug naar het invoerscherm voor de PIN-code en kunt u de PIN-code wijzigen.
<b>DEV. INFO</b>	Schakel de apparaatinformatie op het display tussen de apparaatnaam en het Bluetooth-apparaatadres.
<b>GUEST MODE</b> [ON], [OFF]	Selecteer [ON] om automatisch naar het [DEL DEVICE]-scherm te gaan wanneer het toestel reeds met drie apparaten is gekoppeld.
<b>A.PAIRING</b> [ON], [OFF]	Selecteer [ON] om het toestel en de iPhone automatisch te koppelen wanneer een iPhone via USB verbonden is met het toestel. (Deze functie is mogelijk niet beschikbaar, afhankelijk van de versie van iOS die u gebruikt.)

## Bluetooth-telefoon

Breng eerst een Bluetooth-verbinding tot stand met de Bluetooth-telefoon (pagina 9). Tot twee Bluetooth-telefoons kunnen tegelijk worden verbonden.

### **Belangrijk**

- Als u het toestel in stand-by laat staan om uw telefoon via Bluetooth te verbinden terwijl de motor niet draait, kan de accu leeg raken.
- Parkeer uw wagen op een veilige plaats en zet de parkeerrem aan voor u de bediening uitvoert.

## Telefoneren

### 1 Druk op om het telefoonmenu weer te geven.

Wanneer twee telefoons verbonden zijn, verschijnt eerst een telefoonnaam en vervolgens een telefoonmenu. Om naar een andere telefoon te schakelen, drukt u nogmaals op .

### 2 Draai aan de **M.C.-knop** om [MISSED], [DIALLED], [RECEIVED] of [PHONE BOOK] te selecteren, waarna u op de knop drukt om te bevestigen.

De lijst met telefoonnummers verschijnt.

### 3 Draai de **M.C.-knop** om een naam of telefoonnummer te selecteren, druk daarna op de knop om te bevestigen.

Het telefoongesprek begint.



## Een binnenkomende oproep beantwoorden

### 1 Druk op wanneer er een oproep binnenkomt.

#### TIP

Wanneer twee telefoons via Bluetooth verbonden zijn met het toestel en er een oproep binnenkomt terwijl één telefoon in gesprek is, verschijnt een bericht op het display. Om die binnenkomende oproep te beantwoorden, dient u het lopende gesprek te beëindigen.

## Basisbedieningen

Actie	Bediening
Een oproep beëindigen	Druk op  .
Een binnenkomende oproep weigeren	Hou  ingedrukt wanneer er een oproep binnenkomt.
Tussen de huidige beller en een beller in wacht schakelen	Druk op de <b>M.C.-knop</b> .
Een beller in wacht annuleren	Hou  ingedrukt.

Actie	Bediening
Pas het stemvolume van de beller aan (als de privémodus ingeschakeld is, is deze functie niet beschikbaar.)	Draai de <b>M.C.-knop</b> tijdens het gesprek.
De privacymodus in- of uitschakelen	Druk tijdens het gesprek op <b>BAND/</b>  .

## Telefoonnummers opslaan

### 1 Selecteer een telefoonnummer in een telefoonboek of gesprekslijst.

### 2 Hou een van de cijfer-toetsen (1/ ^ tot 6/ ) ingedrukt.

De contactpersoon wordt opgeslagen onder het geselecteerde voorkeuzenummer.

Om een oproep tot stand te brengen met behulp van een voorkeuzenummer, drukt u op een van de cijfer-toetsen (1/ ^ tot 6/ ) , waarna u op de **M.C.-knop** drukt.

## Spraakherkenning (alleen voor iPhone)

Deze functie is alleen beschikbaar wanneer een iPhone die over spraakherkenning beschikt, via Bluetooth verbonden is met het toestel.

### 1 Hou de **M.C.-knop** ingedrukt om de spraakherkenning te activeren.

### 2 Druk op de **M.C.-knop** en spreek in de microfoon om spraakopdrachten te geven.

Druk op **BAND/**  om de spraakherkenningsfunctie te sluiten.

#### OPMERKING

Voor meer informatie over de mogelijkheden van spraakherkenning raadpleegt u de bij uw iPhone geleverde handleiding.

## Telefoonmenu

Menu-item	Beschrijving
<b>MISSED</b>	De lijst met gemiste oproepen weergeven.
<b>DIALLED</b>	De lijst met gevormde nummers weergeven.
<b>RECEIVED</b>	De lijst met ontvangen oproepen weergeven.
<b>PHONE BOOK</b> *1	Toont de contactpersonen die vanaf uw telefoon werden overgezet. Stel [VISIBLE] in het verbindingsmenu in op [ON] om via dit toestel door de contactpersonen te bladeren.

Menu-item	Beschrijving
<b>PRESET 1-6</b>	Voorgeprogrammeerde telefoonnummers opnieuw bellen. U kunt voorgeprogrammeerde telefoonnummers ook bellen door op een van de cijfertoetsen (1/∧ tot 6/↵) te drukken.
<b>PHONE FUNC</b>	Selecteer [ON] om een binnenkomende oproep automatisch te beantwoorden.
A.ANSR*2: [ON], [OFF]	
R.TONE: [ON], [OFF]	Selecteer [ON] als de beltoon niet uit de luidsprekers van de wagen komt. Afhankelijk van de aangesloten telefoon werkt deze functie mogelijk niet goed.
PB INVT	Keer de volgorde van de namen in het telefoonboek om (naamweergave).

\*1 De contactpersonen in uw telefoon worden normaal gezien automatisch overgezet wanneer de telefoon wordt aangesloten. Als dit niet het geval is, gebruikt u uw telefoon om de contactpersonen over te zetten.

\*2 Als twee telefoons verbonden zijn, werkt deze functie niet voor oproepen die binnenkomen terwijl een van de telefoontoestellen voor een oproep wordt gebruikt.

## Bluetooth-audio

### Belangrijk

- Afhankelijk van de aangesloten Bluetooth-audiospeler is de functionaliteit tot een van de volgende twee niveaus beperkt:
  - A2DP (Advanced Audio Distribution Profile); hiermee kunt u muziek op de audiospeler alleen afspelen.
  - AVRCP (Audio/Video Remote Control Profile); hiermee kunt u muziek afspelen, pauzeren, songs selecteren enz.
- Het geluid van de Bluetooth-audiospeler wordt gedempt wanneer u de telefoon gebruikt.
- Als de Bluetooth-audiospeler in gebruik is, kan niet automatisch verbinding worden gemaakt met een Bluetooth-telefoon.
- Afhankelijk van het aangesloten type Bluetooth-audiospeler kunnen sommige bedienings- of informatiefuncties niet beschikbaar zijn.

**1** Breng een Bluetooth-verbinding tot stand met de Bluetooth-audiospeler.

**2** Druk op SRC/OFF om [BT AUDIO] als bron te selecteren.

**3** Druk op BAND/↵ om de weergave te starten.

## Basisbedieningen

U kunt diverse instellingen uitvoeren in de FUNCTION-instellingen (pagina 12).

Actie	Bediening
Snel vooruit of achteruit	Hou ◀◀ of ▶▶ ingedrukt.

Actie	Bediening
Selecteer een fragment	Druk op ◀◀ of ▶▶.
Weergave herhalen*	Druk op 6/↵.
Willekeurige weergave*	Druk op 5/↵.
Weergave pauzeren/hervatten	Druk op 4/PAUSE.
Een bestand in een lijst zoeken	<ol style="list-style-type: none"> <li>Druk op 🔍 om een lijst weer te geven.</li> <li>Draai de M.C.-knop om de gewenste mapnaam te selecteren, druk daarna op de knop om te bevestigen.</li> <li>Draai de M.C.-knop om het gewenste bestand te selecteren, druk daarna op de knop om te bevestigen.</li> </ol> De weergave start.

\* Afhankelijk van het verbonden apparaat zijn deze handelingen mogelijk niet beschikbaar.

## App-modus

U kunt via dit toestel een applicatie op een iPhone-/Android-apparaat gebruiken. In sommige gevallen kunt u een applicatie bedienen met het toestel. Meer informatie over compatibele apparaten vindt u op onze website.

### Belangrijk

Voor gebruik van applicaties van derden worden mogelijk persoonsgegevens gebruikt of moet u zulke gegevens verstrekken, bijvoorbeeld door het opzetten van een gebruikersaccount of op andere wijze, en voor sommige applicaties worden mogelijk geolocatiegegevens gebruikt. ALLE APPLICATIES VAN DERDEN VALLLEN UITSLUITEND ONDER VERANTWOORDELIJKHEID VAN HUN UITGEVER, INCLUSIEF MAAR NIET BEPERKT TOT HET VERZAMELEN EN BEVEILIGEN VAN GEBRUIKERSGEGEVENS EN HET PRIVACYBELEID. DOOR EEN APPLICATIE VAN DERDEN TE GEBRUIKEN, GAAT U ERMEE AKKOORD OM U TE INFORMEREN OVER DE GEBRUIKSVOORWAARDEN EN HET PRIVACYBELEID VAN DE UITGEVER ERVAN. ALS U NIET AKKOORD GAAT MET DE GEBRUIKSVOORWAARDEN OF HET BELEID VAN EEN UITGEVER OF GEEN TOESTEMMING GEEFT VOOR HET GEBRUIK VAN GEOLOCATIEGEGEVENS (INDIEN VAN TOEPASSING), MOET U DE APPLICATIE NIET GEBRUIKEN.

### Voor iPhone-gebruikers

Deze functie is compatibel met iPhones en iPod touches waarop iOS 5.0 of later geïnstalleerd is.

### Voor gebruikers van Android-apparaten

Deze functie is compatibel met apparaten waarop Android OS 2.3 of later geïnstalleerd is en die ook Bluetooth SPP (Serial Port Profile) en A2DP (Advance Audio Distribution Profile) ondersteunen.

### OPMERKING

PIONEER IS NIET AANSPRAKELIJK VOOR APPLICATIES VAN DERDEN OF HUN INHOUD, INCLUSIEF MAAR NIET BEPERKT TOT HUN NAUWKEURIGHEID OF VOLLEDIGHEID. DE INHOUD EN DE FUNCTIONALITEIT

## Een applicatie weergeven via het toestel

- 1 Verbind dit toestel met het mobiele apparaat.
  - iPhone via USB (pagina 7)
  - Android-apparaat via Bluetooth (pagina 9)
- 2 Druk op de M.C.-knop om het hoofdmenu weer te geven.
- 3 Draai aan de M.C.-knop om [SYSTEM] te selecteren, druk daarna op de knop om te bevestigen.
- 4 Draai aan de M.C.-knop om [APP CONN.SET] te selecteren, druk daarna op de knop om te bevestigen.
- 5 Draai aan de M.C.-knop om een van de volgende mogelijkheden te selecteren, druk daarna op de knop om te bevestigen.
  - Selecteer [WIRED] voor iPhone.
  - Selecteer [BLUETOOTH] voor een Android-apparaat.
- 6 Druk op SRC/OFF om [APP] te selecteren.
- 7 Bedien het mobiele apparaat om de applicatie te starten.

## Basisbedieningen

U kunt diverse instellingen uitvoeren in de FUNCTION-instellingen (pagina 12).

Actie	Bediening
Selecteer een fragment	Druk op <b>I◀◀</b> of <b>▶▶I</b> .
Snel vooruit of achteruit	Hou <b>I◀◀</b> of <b>▶▶I</b> ingedrukt.
Weergave pauzeren/hervatten	Druk op <b>BAND/⌂</b> .

## Instellingen

U kunt diverse instellingen aanpassen in het hoofdmenu.

- 1 Druk op de M.C.-knop om het hoofdmenu weer te geven.
- 2 Draai vervolgens aan de M.C.-knop om een van de volgende categorieën te selecteren, druk daarna op de knop om te bevestigen.

- FUNCTION-instellingen (pagina 12)
- AUDIO-instellingen (pagina 13)
- SYSTEM-instellingen (pagina 14)
- ILLUMINATION-instellingen (pagina 15)
- MIXTRAX-instellingen (pagina 15)

- 3 Draai de M.C.-knop om de opties te selecteren, druk daarna op de knop om te bevestigen.

## FUNCTION-instellingen

De menu-items zijn afhankelijk van de bron.

Menu-item	Beschrijving
<b>FM SETTING</b> <input type="radio"/>	
[TALK], [STANDARD], [MUSIC]	Pas de geluidskwaliteit aan aan het zendsignaal van de FM-band. (Alleen beschikbaar wanneer FM-band is geselecteerd.)
<b>BSM</b> <input type="radio"/>	
	Sla de zes sterkste zenders automatisch op onder de cijfertoetsen (1/∧ tot 6/↵).
<b>REGIONAL</b> <input type="radio"/>	
[ON], [OFF]	Beperk de ontvangst tot de specifieke regionale programma's wanneer AF (alternatieve frequenties zoeken) geselecteerd is. (Alleen beschikbaar wanneer FM-band is geselecteerd.)
<b>LOCAL</b> <input type="radio"/>	
<b>FM:</b> [OFF], [LV1], [LV2], [LV3], [LV4] <b>MW/LW:</b> [OFF], [LV1], [LV2]	Beperk de zenders automatisch volgens de signaalsterkte.
<b>TA</b> <input type="radio"/>	
[ON], [OFF]	Ontvang actuele verkeersinformatie indien beschikbaar. (Alleen beschikbaar wanneer FM-band is geselecteerd.)
<b>AF</b> <input type="radio"/>	
[ON], [OFF]	Laat het toestel opnieuw afstemmen op een andere frequentie van dezelfde zender. (Alleen beschikbaar wanneer FM-band is geselecteerd.)

Menu-item	Beschrijving
<b>NEWS</b> <span>RADIO</span> [ON], [OFF]	Onderbreek de momenteel geselecteerde bron met nieuwsberichten. (Alleen beschikbaar wanneer FM-band is geselecteerd.)
<b>SEEK</b> <span>RADIO</span> [MAN], [PCH]	Wijz de knoppen <b>◀◀</b> of <b>▶▶</b> toe om zenders een voor een te zoeken (handmatige afstemming) of selecteer een zender uit de voorgeprogrammeerde kanalen.
<b>SEL DEVICE</b> <span>APP</span> <span>BT AUDIO</span>	Verbind een Bluetooth-apparaat in de lijst.
<b>S.RTRV</b> <span>CD</span> <span>USB</span> <span>iPod</span> <span>APP</span> <span>BT AUDIO</span> [1] (geschikt voor lage compressiewaarden), [2] (geschikt voor hoge compressiewaarden), [OFF]	Verbeter gecomprieeerde audio en zorg voor een rijk geluid. (Niet beschikbaar is geselecteerd als bron en de MIXTRAX-functie is ingeschakeld.)
<b>AUDIO BOOK</b> <span>iPod</span> [FASTER], [NORMAL], [SLOWER]	Wijzig de weergavesnelheid. (Niet beschikbaar wanneer [CONTROL iPod] geselecteerd is in de bedieningsmodus.)
<b>PAUSE</b> <span>APP</span>	Pauzeer of hervat de weergave.
<b>PLAY</b> <span>BT AUDIO</span>	Start de weergave.
<b>STOP</b> <span>BT AUDIO</span>	Stop de weergave.

## AUDIO-instellingen

Menu-item	Beschrijving
<b>FADER</b> *1	Pas de balans aan tussen de voor- en achterluidspreker.

Menu-item	Beschrijving
<b>BALANCE</b>	Pas de balans aan tussen de linker en rechter luidspreker.
<b>EQ SETTING</b>	<p>[SUPER BASS], [POWERFUL], [NATURAL], [VOCAL], [CUSTOM1], [CUSTOM2], [FLAT]</p> <p>Selecteer of pas de equalizercurve aan. [CUSTOM1] kan voor elke bron afzonderlijk worden ingesteld. Alle hierna vermelde combinaties worden echter automatisch ingesteld op dezelfde instelling.</p> <ul style="list-style-type: none"> <li>• USB, iPod en APP (iPhone)</li> <li>• BT AUDIO en APP (Android)</li> </ul> <p>[CUSTOM2] is een gedeelde instelling die voor alle bronnen wordt gebruikt.</p>
<b>LOUDNESS</b>	[OFF], [LOW], [MID], [HI] Compenseer voor een helder geluid bij laag volume.
<b>SUB.W</b> *2	[NOR], [REV], [OFF] Selecteer de subwooferfase.
<b>SUB.W CTRL</b> *2*3	<p><b>Drempelfrequentie:</b> [50HZ], [63HZ], [80HZ], [100HZ], [125HZ], [160HZ], [200HZ]</p> <p><b>Uitgangsniveau:</b> [-24] tot [+6]</p> <p><b>Hellingsniveau:</b> [-12], [-24]</p> <p>Alleen frequenties die lager zijn dan de frequenties in het geselecteerde bereik, worden weergegeven door de subwoofer.</p>
<b>BASS BOOST</b>	[0] tot [+6] Selecteer het bass boost-niveau.
<b>HPF SETTING</b>	<p><b>Drempelfrequentie:</b> [OFF], [50HZ], [63HZ], [80HZ], [100HZ], [125HZ], [160HZ], [200HZ]</p> <p><b>Hellingsniveau:</b> [-12], [-24]</p> <p>Alleen frequenties boven de drempelfrequentie van het hoog-doorlaatfilter (HPF) worden weergegeven.</p>
<b>SLA</b>	[+4] tot [-4] Pas het volume aan voor elke bron behalve FM. Alle hierna vermelde combinaties worden automatisch ingesteld op dezelfde instelling. <ul style="list-style-type: none"> <li>• USB, iPod en APP (iPhone)</li> <li>• BT AUDIO en APP (Android)</li> </ul>

- \*1 Niet beschikbaar wanneer [SUB.W/SUB.W.] is geselecteerd in [SP-P/O MODE] in de INITIAL-instellingen (pagina 5).
- \*2 Niet beschikbaar wanneer [REAR/REAR] is geselecteerd in [SP-P/O MODE] in de INITIAL-instellingen (pagina 5).
- \*3 Niet beschikbaar wanneer [OFF] is geselecteerd in [SUB.W].

## SYSTEM-instellingen

U kunt deze menu's ook oproepen wanneer het toestel uitgeschakeld is.

Menu-item	Beschrijving
<b>LANGUAGE</b>	
[ENG](Engels), [PYC](Russisch), [TUR](Turks)	Selecteer de taal om tekstinformatie van een gecomprimeerd audiobestand weer te geven.
<b>CLOCK SET</b>	
	Stel de klok in (pagina 5).
<b>12H/24H</b>	
[12H], [24H]	Selecteer de tijdnotatie.
<b>INFO DISPLAY</b>	
	Geef het item weer op het sub-informatiedisplay. Maak uw keuze uit "SPEANA", "NIVEAUMETER", "BRON", "KLOK" en "UIT".
<b>AUTO PI</b>	
[ON], [OFF]	Zoek naar een andere zender met dezelfde programmering, zelfs als u een voorkeuzezender gebruikt.
<b>AUX</b>	
[ON], [OFF]	Stel in op [ON] wanneer een hulpapparaat wordt gebruikt dat verbonden is met het toestel.
<b>BT AUDIO</b>	
[ON], [OFF]	Zet het Bluetooth-sigitaal aan/uit.
<b>PW SAVE*1</b>	
[ON], [OFF]	Verminder het verbruik van batterijvermogen. Het inschakelen van de bron is de enige handeling die met deze functie mogelijk is.

Menu-item	Beschrijving
<b>BT MEM CLEAR</b>	
[YES], [CANCEL]	Wis de Bluetooth-apparaatgegevens (apparaatlijst, PIN-code, gesprekslijst, telefoonboek, voorgeprogrammeerde telefoonnummers) die opgeslagen zijn in het toestel. [CLEARED] verschijnt wanneer gegevens met succes werden verwijderd.
<b>BT VERSION</b>	
	Toont de systeemversie van het toestel en van de Bluetooth-module.
<b>APP CONN. SET*2</b>	
[WIRED], [BLUETOOTH]	Selecteer de geschikte verbindingmethode overeenkomstig uw apparaat.

\*1 [PW SAVE] wordt geannuleerd als de accu losgekoppeld wordt, en moet weer worden ingeschakeld als de accu weer wordt aangesloten. Wanneer [PW SAVE] uitgeschakeld is, kan het toestel, afhankelijk van de verbindingmethode, stroom van de accu blijven trekken als de ontsteking van uw wagen geen positie ACC (accessoire) heeft.

\*2 Niet beschikbaar wanneer [APP] als bron is geselecteerd.

## ILLUMINATION-instellingen

Menu-item	Beschrijving
<b>COLOUR</b>	
[KEY COLOUR], [DISP COLOUR], [BOTH COLOUR]	Selecteer de kleur voor de toetsen/het display van het toestel uit 12 voorgeprogrammeerde kleuren, [SCAN] of [CUSTOM]*. <ul style="list-style-type: none"><li>• [SCAN]: Doorloop diverse kleuren automatisch.</li><li>• [CUSTOM]*:<ol style="list-style-type: none"><li>1 Hou de M.C.-knop ingedrukt tot het scherm voor het instellen van de kleur verschijnt.</li><li>2 Stel de primaire kleur (R (rood)/G (groen)/B (blauw)) en de helderheid ([0] tot [60] in). U kunt geen niveau onder 10 selecteren voor alle drie de kleuren R (rood), G (groen), B (blauw) tegelijk.</li></ol></li></ul> U kunt de voorgeprogrammeerde kleuren ook aanpassen. Selecteer een van de voorgeprogrammeerde kleuren, hou vervolgens de M.C.-knop ingedrukt tot het scherm voor de kleurinstelling verschijnt. <p>* De CUSTOM-instelling is alleen beschikbaar voor [KEY COLOUR] en [DISP COLOUR].</p>
<b>DIM SETTING</b>	
[SYNC ILLUMI], [SYNC CLOCK], [MANUAL]	De display-helderheid wijzigen.
<b>BRIGHTNESS</b>	
[1] tot [10]	De display-helderheid wijzigen. De beschikbare instelbereiken zijn verschillend afhankelijk van de [DIM SETTING]-instelling.
<b>PHONE COLOUR</b>	
[FLASHING]	Selecteer de toetskleur wanneer een oproep binnenkomt. Pas de kleur toe die werd ingesteld met [KEY COLOR].
[FLASH FX1] tot [FLASH FX6]	Doorloop diverse kleuren automatisch.
[OFF]	De toetskleur wordt niet gewijzigd.

Menu-item	Beschrijving
<b>ILLUMI FX</b>	
[ON], [OFF]	Het verlichtingseffect is zichtbaar wanneer: <ul style="list-style-type: none"><li>– een oproep binnenkomt</li><li>– u een gesprek voert</li><li>– u een CD plaatst/uitwerpt</li></ul> Het verlichtingseffect wordt geactiveerd wanneer de ACC-schakelaar wordt in-/uitgeschakeld, ongeacht deze instelling.
<b>MIXTRAX-instellingen</b>	
<b>Menu-item</b>	<b>Beschrijving</b>
<b>SHORT PLAYBCK</b>	
[1.0 MIN], [1.5 MIN], [2.0 MIN], [2.5 MIN], [3.0 MIN], [OFF]	Selecteer de weergaveduur.
<b>FLASH AREA</b>	
[KEY/DISPLAY], [KEY], [OFF]	Selecteer het gebied voor het verlichtingseffect. Wanneer [OFF] is geselecteerd, wordt de kleur die ingesteld is bij de ILLUMINATION-instellingen (pagina 15) gebruikt als displaykleur.
<b>FLASH PATTERN</b>	
[SOUND LEVEL 1] tot [SOUND LEVEL 6]	Wijzig het verlichtingseffect volgens het geluids- en basniveau. Het flitspatroon wijzigt volgens het geluidsniveau.
[LOW PASS 1] tot [LOW PASS 6]	Het flitspatroon wijzigt volgens het basniveau.
[RANDOM1]	Het flitspatroon wijzigt willekeurig volgens de geluidsniveaumodus en de laag-doorlaatmodus.
[RANDOM2]	Het flitspatroon wijzigt willekeurig volgens de geluidsniveaumodus.
[RANDOM3]	Het flitspatroon wijzigt willekeurig volgens de laag-doorlaatmodus.
<b>DISPLAY FX</b>	
[ON], [OFF]	Zet de speciale MIXTRAX-effecten aan/uit.

Menu-item	Beschrijving
<b>CUT IN FX</b> [ON], [OFF]	Schakel de speciale MIXTRAX-effecten aan/uit terwijl de fragmenten handmatig worden gewijzigd.

---

# Aanvullende informatie

## Problemen verhelpen

### Het display keert automatisch terug naar het gewone display.

- U hebt gedurende ongeveer 30 seconden geen handeling uitgevoerd.
- Voer een handeling uit.

### Het bereik voor weergave herhalen wordt onverwacht gewijzigd.

- Afhankelijk van het bereik voor weergave herhalen kan het geselecteerde bereik gewijzigd worden wanneer u een andere map of een ander fragment selecteert of vooruit of achteruit spoelt.
- Selecteer het gewenste bereik voor weergave herhalen opnieuw.

### Een onderliggende map wordt niet afgespeeld.

- Onderliggende mappen worden niet afgespeeld wanneer [FLD] (map herhalen) is geselecteerd.
- Selecteer een ander bereik voor weergave herhalen.

### Het geluid is onderbroken.

- U gebruikt een apparaat, zoals een mobiele telefoon, die hoorbare storingen veroorzaakt.
- Plaats elektrische apparaten die de storing kunnen veroorzaken, verder weg van het toestel.

### Het geluidssignaal van de Bluetooth-geluidsbron wordt niet weergegeven.

- Er wordt op hetzelfde moment getelefoneerd met een via Bluetooth aangesloten mobiele telefoon.

- Het geluidssignaal wordt weergegeven nadat het gesprek beëindigd is.
- Er wordt op hetzelfde moment een via Bluetooth aangesloten mobiele telefoon gebruikt.
- Gebruik de mobiele telefoon niet op hetzelfde moment.
- De verbinding tussen het toestel en de mobiele telefoon wordt niet correct tot stand gebracht nadat werd getelefoneerd met een via Bluetooth aangesloten mobiele telefoon.
- Breng opnieuw een Bluetooth-verbinding tot stand tussen het toestel en de mobiele telefoon.

## Foutmeldingen

### Algemeen

#### AMP ERROR

- Dit toestel werkt niet of er is een probleem met de luidsprekeraansluiting.
- Het beveiligingscircuit is geactiveerd.
- Controleer de luidsprekeraansluiting.
- Draai de contactschakelaar naar OFF en weer naar ON. Als het bericht nog wordt weergegeven, neemt u contact op met uw leverancier of een erkend Pioneer Servicecentrum.

#### NO XXXX (bijvoorbeeld NO TITLE)

- Er is geen ingebede tekstinformatie.
- Schakel het display om of speel een ander fragment/bestand af.

### Cd-speler

#### ERROR-07, 11, 12, 17, 30

- De disc is vuil.
- Reinig de disc.

- De disc is bekrast.
- Plaats een andere disc.

#### ERROR-07, 10, 11, 12, 15, 17, 30, A0

- Elektrisch of mechanisch probleem.
- Zet de contactschakelaar UIT en weer AAN, of schakel naar een andere signaalbron en dan terug naar de cd-speler.

#### ERROR-15

- De geplaatste disc bevat geen gegevens.
- Plaats een andere disc.

#### ERROR-23

- Het cd-formaat wordt niet ondersteund.
- Plaats een andere disc.

#### FORMAT READ

- Soms is er een vertraging tussen het begin van de weergave en wanneer u het geluid begint te horen.
- Wacht tot het bericht verdwijnt en u het geluid hoort.

#### NO AUDIO

- De geplaatste disc bevat geen afspeelbare bestanden.
- Plaats een andere disc.

#### SKIPPED

- De geplaatste disc bevat door DRM beveiligde bestanden.
- Beveiligde bestanden worden overgeslagen.

#### PROTECT

- Alle bestanden op de geplaatste disc zijn beveiligd met DRM.
- Plaats een andere disc.

### USB-apparaat/iPod

#### FORMAT READ

- Soms is er een vertraging tussen het begin van de weergave en wanneer u het geluid begint te horen.

- Wacht tot het bericht verdwijnt en u het geluid hoort.

#### NO AUDIO

- Er zijn geen songs.
- Zet de audiobestanden over naar het USB-apparaat en maak verbinding.
- De inhoud van het USB-apparaat is beveiligd.
- Raadpleeg de instructies bij het USB-apparaat om de beveiliging uit te schakelen.

#### SKIPPED

- Het aangesloten USB-apparaat bevat bestanden die met DRM zijn beveiligd.
- Beveiligde bestanden worden overgeslagen.

#### PROTECT

- Alle bestanden op het aangesloten USB-apparaat zijn beveiligd met DRM.
- Gebruik een ander USB-apparaat.

#### N/A USB

- Het aangesloten USB-apparaat wordt niet ondersteund door dit toestel.
- Gebruik een apparaat dat compatibel is met USB.

#### CHECK USB

- Er is kortsluiting opgetreden in de USB-stekker of de USB-kabel.
- Controleer of de USB-stekker en de USB-kabel niet ergens ingeklemd of beschadigd zijn.
- Het aangesloten USB-apparaat verbruikt meer stroom dan de maximaal toelaatbare waarde.
- Ontkoppel het USB-apparaat en gebruik het niet meer. Zet de contactschakelaar op UIT en daarna op ACC of AAN. Sluit alleen compatibele USB-apparaten aan.
- De iPod functioneert correct maar wordt niet opgeladen.
- Controleer of de kabel van de iPod niet is kortgesloten (bijvoorbeeld

contact maakt met metalen voorwerpen). Zet daarna de contactschakelaar UIT en weer AAN, of ontkoppel de iPod en sluit hem weer aan.

#### ERROR-19

→ Communicatiefout.

- Probeer een van de volgende mogelijkheden en keer dan terug naar de USB-bron.
- Zet de contactschakelaar UIT en weer AAN.
- Ontkoppel het USB-apparaat.
- Schakel over naar een andere signaalbron.

→ iPod-fout.

- Verwijder de kabel uit de iPod. Sluit de kabel weer aan als het hoofdmenu van de iPod wordt weergegeven en stel de iPod opnieuw in.

#### ERROR-23

- Het USB-apparaat was niet goed geformatteerd.
- Formateer het USB-apparaat met FAT12, FAT16 of FAT32.

#### ERROR-16

- De versie van de iPod-firmware is verouderd.
- Werk de versie van de iPod bij.
- iPod-fout.
- Verwijder de kabel uit de iPod. Sluit de kabel weer aan als het hoofdmenu van de iPod wordt weergegeven en stel de iPod opnieuw in.

#### STOP

- De huidige lijst bevat geen songs.
- Selecteer een lijst die wel songs bevat.

#### NOT FOUND

- Geen verwante songs.
- Zet songs over naar de iPod.

## Bluetooth-apparaat

#### ERROR-10

- Fout in de stroomvoorziening van de Bluetooth-module van dit toestel.
- Zet de contactschakelaar op UIT en daarna op ACC of AAN.

## Apps

#### NO BT DEVICE GO TO BT MENU TO REGISTER

- Geen Bluetooth-apparaat gevonden.
- Verbind het toestel en het apparaat via Bluetooth (pagina 9).

#### CONN. FAILED PRESS BAND KEY TO RETRY

- Bluetooth-verbinding mislukt.
- Druk op **BAND/** om opnieuw verbinding te maken.

#### DISCONNECTED PRESS BAND KEY TO RETRY

- Bluetooth-verbinding mislukt.
- Druk op **BAND/** om opnieuw verbinding te maken.

#### CHECK APP

- Verbinding met de applicatie mislukt.
- Volg de instructies op het scherm.

#### START UP APP

- De applicatie is nog niet gestart.
- Bedien het mobiele apparaat om de applicatie te starten.

## Aanwijzingen voor het gebruik

### Discs en de player

- Gebruik uitsluitend discs die voorzien zijn van een van onderstaande twee logo's.



- Gebruik discs van 12 cm.
- Gebruik uitsluitend normale, ronde discs.
- De volgende typen discs kunnen niet op dit toestel worden afgespeeld:
  - DualDiscs
  - Discs van 8 cm. Als u deze discs met een adapter probeert af te spelen, kan het toestel defect raken.
  - Discs in een ongewone vorm
  - Andere discs dan cd's
  - Beschadigde discs, inclusief schijven die zijn gearst, gebogen of waarvan stukjes zijn afgebroken
  - Cd-r/rw-discs die niet zijn gefinaliseerd
- Schrijf niet op het oppervlak van de discs en gebruik geen chemicaliën.
- Om een cd te reinigen, veegt u de disc af met een zachte doek, waarbij u van buiten naar binnen gaat.
- Condens kan de goede werking van de speler tijdelijk negatief beïnvloeden. Laat de speler in een warmere omgeving ongeveer een uur op temperatuur komen. Veeg vochtige discs met een zachte doek schoon.
- Bij gebruik van discs met een bedrukbaar labeloppervlak moet u de instructies en waarschuwingen van de discs controleren. Afhankelijk van de disc kan laden of uitwerpen niet mogelijk zijn. Het gebruik van zulke discs kan dit toestel beschadigen.
- Plak geen in de handel verkrijgbare labels of andere materialen op de discs.
  - De discs kunnen vervormen waardoor ze onafspeelbaar kunnen worden.
  - De labels kunnen loslaten tijdens het afspelen en de disc blokkeren bij het uitwerpen en het toestel beschadigen.

## USB-opslagapparaat

- Het maken van verbindingen via een USB-hub wordt niet ondersteund.
- Maak het USB-apparaat stevig vast voordat u gaat rijden. Zorg dat het USB-apparaat niet op de vloer valt omdat het dan onder het rem- of gaspedaal terecht kan komen.
- Afhankelijk van het USB-apparaat kunnen de volgende problemen voorkomen.
  - De bediening kan verschillend zijn.
  - Het opslagapparaat wordt niet herkend.
  - Bestanden worden niet correct afgespeeld.
  - Het apparaat kan hoorbare interferentie veroorzaken wanneer u naar de radio luistert.

## iPod

- Stel de iPod niet bloot aan hoge temperaturen.
- Maak de iPod stevig vast voordat u gaat rijden. Zorg dat de iPod niet op de vloer kan vallen omdat hij dan onder het rem- of gaspedaal terecht kan komen.
- De instellingen van de iPod, zoals de equalizer en weergave herhalen, worden automatisch gewijzigd wanneer de iPod wordt aangesloten op het toestel. Als de iPod wordt losgekoppeld, keren deze instellingen terug naar de oorspronkelijke instellingen.
- Tekst op de iPod die niet compatibel is met de specificaties van dit toestel, kan niet worden weergegeven.

## Compatibiliteit met gecompriemde audio

- Alleen de eerste 32 tekens van de bestandsnaam (inclusief de extensie) of mapnaam worden weergegeven.

- Een juiste werking van dit toestel is afhankelijk van de toepassing waarmee de WMA-bestanden zijn gecodeerd.
- Er kan een beetje vertraging optreden bij het beginnen met afspelen van audiobestanden met beeldgegevens of audiobestanden op een USB-apparaat met een uitgebreide mappenstructuur.
- Russische tekst kan alleen op dit toestel worden weergegeven als die met een van de volgende tekensets is gecodeerd:
  - Unicode (UTF-8, UTF-16)
  - Andere tekensets dan Unicode die in een Windows-omgeving worden gebruikt en op Russisch zijn ingesteld bij de taalinstellingen.

### ⚠ LET OP

- Pioneer garandeert geen compatibiliteit met alle USB-opslagapparaten en kan niet verantwoordelijk worden gesteld voor eventueel gegevensverlies op mediaspelers, smartphones of andere apparaten tijdens het gebruik van dit product.
- Laat discs en USB-opslagapparaten niet achter op plaatsen waar de temperatuur hoog kan oplopen.

## WMA-bestanden

Bestandsextensie	.wma
Bitsnelheid	48 kbps tot 320 kbps (CBR), 48 kbps tot 384 kbps (VBR)
Bemonsteringsfrequentie	32 kHz, 44,1 kHz, 48 kHz
Windows Media™ Audio Professional, Lossless, Voice/DRM Stream/Stream met video	Niet compatibel

## MP3-bestanden

Bestandsextensie	.mp3
------------------	------

Bitsnelheid	8 kbps tot 320 kbps (CBR), VBR
Bemonsteringsfrequentie	8 kHz tot 48 kHz (32 kHz, 44,1 kHz, 48 kHz voor de beste kwaliteit)
Compatibele ID3-tagversie	1.0, 1.1, 2.2, 2.3, 2.4 (ID3-tag versie 2.x krijgt prioriteit boven versie 1.x.)
M3u-afspeellijst	Niet compatibel
MP3i (MP3 interactive), mp3 PRO	Niet compatibel

## WAV-bestanden

- WAV-bestandsindelingen kunnen niet worden gebruikt via MTP.

Bestandsextensie	.wav
Kwantisatiebits	8 en 16 (LPCM), 4 (MS ADPCM)
Bemonsteringsfrequentie	16 kHz tot 48 kHz (LPCM), 22,05 kHz en 44,1 kHz (MS ADPCM)

## Disc

- Ongeacht de tijdsduur tussen de songs op de originele opname wordt bij het afspelen van gecomprimeerde audiodiscs een korte pauze tussen de songs ingelast.

Hiërarchie af speelbare mappen	Tot acht niveaus (voor praktisch gebruik kunt u beter niet meer dan twee niveaus gebruiken)
Af speelbare mappen	Maximaal 99
Af speelbare bestanden	Maximaal 999
Bestandsysteem	ISO 9660 Level 1 en 2, Romeo, Joliet
Afspelen van multisessie-discs	Compatibel
Gegevensoverdracht pakket schrijven	Niet compatibel

## USB-apparaat

- Er kan een beetje vertraging optreden bij het beginnen met afspelen van audiobestanden op een USB-opslagapparaat met een uitgebreide mappenstructuur.

Hiërarchie af speelbare mappen	Tot acht niveaus (voor praktisch gebruik kunt u beter niet meer dan twee niveaus gebruiken)
Af speelbare mappen	Maximaal 500
Af speelbare bestanden	Maximaal 15 000
Afspelen van auteursrechtelijk beschermde bestanden	Niet compatibel
Gepartitioneerd USB-apparaat	Alleen de eerste partitie kan worden afgespeeld.

## Compatibiliteit met iPod

Alleen de volgende iPod-modellen kunnen met dit toestel gebruikt worden. Ondersteunde versies van de iPod-software worden hieronder genoemd. Oudere versies worden wellicht niet ondersteund. Gemaakt voor

- iPod touch (1e tot 5e generatie)
- iPod classic
- iPod met video
- iPod nano (1e tot 7e generatie)
- iPhone 5s
- iPhone 5c
- iPhone 5
- iPhone 4s
- iPhone 4
- iPhone 3GS
- iPhone 3G
- iPhone

- Afhankelijk van de generatie en de versie van de iPod zijn sommige functies mogelijk niet beschikbaar.
- Gebruikers van een iPod met Lightning-aansluiting moeten de Lightning-naar-USB-kabel gebruiken (bij de iPod geleverd).
- Gebruikers van een iPod met Dock Connector moeten CD-iU51 gebruiken. Raadpleeg uw leverancier voor meer informatie.
- Raadpleeg de handleiding van de iPod voor meer informatie over ondersteunde bestandsindelingen.
- Audiobook, Podcast: Compatibel

### ⚠ LET OP

Pioneer is niet verantwoordelijk voor verlies van gegevens op de iPod, ook niet tijdens het gebruik van dit toestel.

## Volgorde van audiobestanden

De gebruiker kan met dit toestel geen mapnummers toewijzen of de afspelvolgorde wijzigen. De volgorde van de audiobestanden is afhankelijk van het aangesloten apparaat. Merk op dat verborgen bestanden op een USB-apparaat niet kunnen worden weergegeven.

## Voorbeeld van een boomstructuur

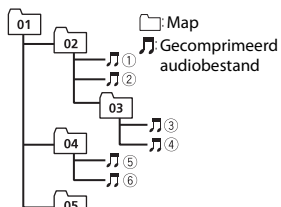

Level 1 Level 2 Level 3 Level 4

01 tot 05: Mapnummer

① tot ⑥: Afspeelvolgorde

## Lijst van Russische tekens

D: C	D: C	D: C
А: А	Б: Б	В: В
Г: Г	Д: Д	Е: Е, Ё
Ж: Ж	З: З	И: И, Ы
К: К	Л: Л	М: М
Н: Н	О: О	П: П
Р: Р	С: С	Т: Т
У: У	Ф: Ф	Х: Х
Ц: Ц	Ч: Ч	Ш: Ш, Щ
Ъ: Ъ	Ы: Ы	Ь: Ь
Э: Э	Ю: Ю	Я: Я

D: Display C: Tekens

## Copyright en handelsmerken

### Bluetooth

Het merk Bluetooth® en de logo's daarvan zijn gedeponeerde handelsmerken van Bluetooth SIG, Inc. PIONEER CORPORATION gebruikt deze onder licentie. Andere handelsmerken en handelsnamen zijn eigendom van de respectieve eigenaren.

### iTunes

Apple en iTunes zijn handelsmerken van Apple Inc., geregistreerd in de V.S. en andere landen.

### WMA

Windows Media is een gedeponeerd handelsmerk of een handelsmerk van Microsoft Corporation in de Verenigde Staten en/of in andere landen. Dit product bevat technologie die het eigendom is van Microsoft Corporation en die niet gebruikt of gedistribueerd mag worden zonder toestemming van Microsoft Licensing, Inc.

### iPod & iPhone

iPhone, iPod, iPod classic, iPod nano en iPod touch zijn handelsmerken van Apple Inc., gedeponeerd in de VS en andere landen.

Lightning is een handelsmerk van Apple Inc.

"Gemaakt voor iPod" en "Gemaakt voor iPhone" wil zeggen dat een elektronische accessoire speciaal ontwikkeld is voor verbinding met respectievelijk een iPod of iPhone en door de maker gewaarborgd is als conform de Apple werkingsnormen. Apple is niet verantwoordelijk voor de werking van dit apparaat en voor het voldoen aan de veiligheidsnormen en wettelijke normen. Houd er rekening mee dat het gebruik van dit accessoire met iPod of iPhone invloed kan hebben op de draadloze prestatie.

### Android™

Android is een handelsmerk van Google Inc.

### MIXTRAX

MIXTRAX is een handelsmerk van de PIONEER CORPORATION.

## Technische gegevens

### Algemeen

Spanningsbron: 14,4 V gelijkstroom (10,8 V tot 15,1 V toelaatbaar)

Aardingsysteem: negatief

Maximaal stroomverbruik: 10,0 A

Afmetingen (B × H × D):

DIN

Chassis: 178 mm × 100 mm × 165 mm

Voorkant: 188 mm × 118 mm ×

18 mm

D

Chassis: 178 mm × 100 mm × 165 mm

Voorkant: 170 mm × 96 mm × 18 mm

Gewicht: 1,2 kg

### Audio

Maximaal uitgangsvermogen:

50 W × 4

70 W × 1/2 Ω (voor de subwoofer)

Doorlopend uitgangsvermogen:

22 W × 4 (50 Hz tot 15 000 Hz, 5%

THD, 4-Ω-belasting, beide kanalen)

Belastingsimpedantie: 4 Ω (4 Ω tot 8 Ω toegestaan)

Preout maximaal uitgangsniveau: 2,0 V

Contouren loudness: +10 dB (100 Hz),

+6,5 dB (10 kHz) (volume: -30 dB)

Equalizer (grafische equalizer met 5 banden):

Frequentie: 80 Hz/250 Hz/800 Hz/

2,5 kHz/8 kHz

Bereik equalizer: ±12 dB (in stappen van 2 dB)

Subwoofer (mono):

Frequentie: 50 Hz/63 Hz/80 Hz/

100 Hz/125 Hz/160 Hz/200 Hz

Helling: -6 dB/oct, -12 dB/oct

Gain: +6 dB tot -24 dB

Fase: Normaal/tegengesteld

## **Cd-speler**

Systeem: Compact Disc Audio  
Bruikbare discs: Compact Discs  
Signaal-ruisverhouding: 94 dB (1 kHz) (IEC-A-netwerk)  
Aantal kanalen: 2 (stereo)  
MP3-decoderingsformaat: MPEG-1 & 2  
Audio Layer 3  
WMA-decoderingsformaat: Versie 7, 7.1, 8, 9, 10, 11, 12 (2-kanaalsaudio)  
(Windows Media Player)  
WAV-signaalformaat: Lineaire PCM & MS ADPCM (niet-gecomprimeerd)

## **USB**

USB-standaardspecificatie: USB 2.0  
volledige snelheid  
Maximaal stroomverbruik: 1 A  
USB-klasse: MSC (Mass Storage Class)  
Bestandsysteem: FAT12, FAT16, FAT32  
MP3-decoderingsformaat: MPEG-1 & 2  
Audio Layer 3  
WMA-decoderingsformaat: Versie 7, 7.1, 8, 9, 10, 11, 12 (2-kanaalsaudio)  
(Windows Media Player)  
WAV-signaalformaat: Lineaire PCM & MS ADPCM (niet-gecomprimeerd)

## **FM-tuner**

Frequentiebereik: 87,5 MHz tot 108,0 MHz  
Bruikbare gevoeligheid: 11 dBf (0,8  $\mu$ V/  
75  $\Omega$ , mono, S/R: 30 dB)  
Signaal-ruisverhouding: 72 dB (IEC-A-netwerk)

## **MW-tuner**

Frequentiebereik: 531 kHz tot 1 602 kHz  
Bruikbare gevoeligheid: 25  $\mu$ V (S/R: 20 dB)  
Signaal-ruisverhouding: 62 dB (IEC-A-netwerk)

## **LW-tuner**

Frequentiebereik: 153 kHz tot 281 kHz  
Bruikbare gevoeligheid: 28  $\mu$ V (S/R: 20 dB)  
Signaal-ruisverhouding: 62 dB (IEC-A-netwerk)

## **Bluetooth**

Versie: Bluetooth 3.0 gecertificeerd  
Uitgangsvermogen: +4 dBm maximaal  
(vermogensklasse 2)  
Bluetooth-profielen:  
GAP (Generic Access Profile)  
SDAP (Service Discovery Application Profile)  
OPP (Object Push Profile)  
HFP (Hands Free Profile) 1.6  
PBAP (Phone Book Access Profile)  
A2DP (Advanced Audio Distribution Profile)  
AVRCP (Audio/Video Remote Control Profile) 1.5  
SPP (Serial Port Profile) 1.1

## **OPMERKING**

Technische gegevens en ontwerp kunnen zonder voorafgaande kennisgeving worden gewijzigd.

<http://www.pioneer.eu>

Bezoek [www.pioneer.nl](http://www.pioneer.nl) (of [www.pioneer.eu](http://www.pioneer.eu)) om uw product te registreren.

#### **PIONEER CORPORATION**

1-1, Shin-ogura, Saiwai-ku, Kawasaki-shi,  
Kanagawa 212-0031, JAPAN

#### **Корпорация Пайонир**

1-1, Син-Огура, Сайвай-ку, г. Кавасаки,  
префектура Канагава,  
212-0031, Япония

#### **Импортер ООО "ПИОНЕР РУС"**

125040, Россия, г. Москва, ул. Правды, д.26  
Тел.: +7(495) 956-89-01

#### **PIONEER EUROPE NV**

Haven 1087, Keetberglaan 1, B-9120 Melsele, Belgium/Belgique  
TEL: (0) 3/570.05.11

#### **PIONEER ELECTRONICS (USA) INC.**

P.O. Box 1540, Long Beach, California 90801-1540, U.S.A.  
TEL: (800) 421-1404

#### **PIONEER ELECTRONICS OF CANADA, INC.**

340 Ferrier Street, Unit 2, Markham, Ontario L3R 2Z5, Canada  
TEL: 1-877-283-5901  
TEL: 905-479-4411

#### **PIONEER ELECTRONICS ASIACENTRE PTE. LTD.**

253 Alexandra Road, #04-01, Singapore 159936  
TEL: 65-6472-7555

#### **PIONEER ELECTRONICS AUSTRALIA PTY. LTD.**

5 Arco Lane, Heatherton, Victoria, 3202 Australia  
TEL: (03) 9586-6300

#### **PIONEER ELECTRONICS DE MEXICO, S.A. de C.V.**

Bldv.Manuel Avila Camacho 138 10 piso  
Col.Lomas de Chapultepec, Mexico, D.F. 11000  
TEL: 55-9178-4270

#### **先鋒股份有限公司**

台北市內湖區瑞光路407號8樓  
電話：886-(0)2-2657-3588

#### **先鋒電子(香港)有限公司**

香港九龍長沙灣道909號5樓  
電話：852-2848-6488