

CD RDS-MOTTAKER

*Pioneer*



**FH-X720BT**

Bruksanvisning

**Norsk**

# Innholdsfortegnelse

Før du begynner .....	3
Komme i gang.....	4
Radio.....	5
CD/USB/iPod/AUX.....	6
Bluetooth .....	8
App-modus .....	11
Innstillinger .....	11
FUNCTION-innstillinger .....	12
AUDIO-innstillinger.....	12
SYSTEM-innstillinger .....	13
ILLUMINATION-innstillinger .....	14
MIXTRAX-innstillinger .....	14
Tilleggsinformasjon.....	16

## Om denne brukerhåndboken:

- I de følgende instruksjonene henvises et USB-minne eller en USB-lydspiller til som "USB-enhet".
- I denne brukerhåndboken henvises iPod og iPhone til som "iPod".

# Før du begynner

Takk for at du har kjøpt dette PIONEER-produktet.

For å sikre riktig bruk må du lese nøye gjennom denne håndboken før du bruker dette produktet. Det er spesielt viktig å lese og følge **ADVARSLER** og **FORHOLDSREGLER** i denne håndboken. Oppbevar håndboken på et sikkert sted som er lett tilgjengelig, slik at du lett kan slå opp i den senere.



Hvis du vil avhende dette produktet, må du ikke kaste det i husholdningsavfallet. Det finnes et eget innsamlingssystem for brukte elektroniske produkter ifølge lovgivning som krever riktig behandling, gjenvinning og resirkulering.

Private husholdninger i medlemslandene i EU, i Sveits og i Norge kan returnere sine brukte elektroniske produkter gratis til utpakte innsamlingssteder eller til en forhandler (hvis du kjøper et lignende nytt produkt).

I land som ikke er nevnt ovenfor, ber vi deg kontakte de lokale myndighetene for å få vite riktig avhendingsmetode.

Ved å gjøre det sikrer du at kasserte produkter gjennomgår den nødvendige behandlingen, gjenvinningen og resirkuleringen og hindrer dermed potensielle negative virkninger på miljø og helse.

## **⚠ ADVARSEL**

- **Ikke forsøk å montere eller foreta service på dette produktet på egen hånd. Det kan være farlig å la personer uten opplæring og erfaring med elektronisk utstyr og automatiske systemer montere eller foreta service på dette produktet, og det kan forårsake elektrisk støt eller andre farer.**
- Du må ikke betjene enheten under kjøring. Sørg for at du kjører av veien og parkerer bilen på et trygt sted før du bruker kontrollene på enheten.

## **⚠ OBS!**

- Ikke la denne enheten komme i kontakt med fuktighet og/eller væsker. Dette kan forårsake elektrisk støt. Og skade på enheten, røyk og overoppheting kan forårsakes av kontakt med væsker.
- Juster alltid lydvolümet lavt nok til at du kan høre lyder utenfra.
- Pioneer CarStereo-Pass er bare for bruk i Tyskland.

### **OBS!**

Dette produktet er et klasse 1-laserprodukt som er klassifisert i henhold til sikkerhet for laserprodukter IEC 60825-1:2007.

KLASSE 1 LASERPRODUKT

## Hvis du opplever problemer

Hvis ikke denne enheten virker som den skal, må du ta kontakt med forhandleren eller nærmeste, autoriserte PIONEER-servicesenter.

# Komme i gang

## Grunnleggende bruk

### FH-X720BT

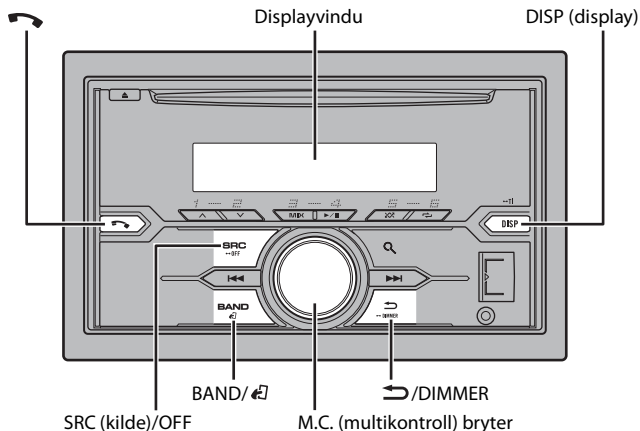

### Ekstra fjernkontroll

Fjernkontrollen CD-SR110 selges separat.

### Ofte brukte operasjoner

Formål	Operasjon
Slå på strømmen*	Trykk på <b>SRC/OFF</b> for å slå på strømmen. Trykk og hold på <b>SRC/OFF</b> for å slå av strømmen.
Justere volumet	Drei på M.C.-bryteren.
Velge en kilde	Trykk flere ganger på <b>SRC/OFF</b> .

Formål	Operasjon
Endre visningsinformasjonen	Trykk flere ganger på <b>DISP</b> .
Gå tilbake til forrige visning/liste	Trykk på <b>/DIMMER</b> .
Gå tilbake til normalt display fra menyen	Trykk på <b>BAND/</b> .
Besvare/avslutte et anrop	Trykk på <b>↶</b> .

\* Når denne enhetens blå/hvite ledning er tilkoblet kjøretøyet relékontrollterminal for auto-antennen, forlenges bilens antenne når denne enhetens kilde slås på. Slå av kilden for å trekke tilbake antennen.

### Displayindikasjoner

Indikator	Beskrivelse
➤	Vises når et lavere nivå av menyen eller mappen finnes.
↶	Vises når den automatiske svarfunksjonen er stilt inn (side 10).
Ⓞ	Vises når <b>Q</b> -knappen er trykket.
LOC	Vises når den lokale søkeinnstillingsfunksjonen er stilt inn (side 12).
TP	Vises når et trafikkprogram mottas.
TA	Vises når trafikkunngjøringer mottas (side 12).
<b>S.Rtry</b>	Vises når lydghentingsfunksjonen er stilt inn (side 12).
⌘	Vises når avspilling i vilkårlig rekkefølge/shuffle-avspilling er stilt inn (unntatt når BT AUDIO er valgt som kilden).
↶	Vises når repetisjonsavspilling er stilt inn (unntatt når BT AUDIO er valgt som kilden).
📱	Vises når iPod-kontrollfunksjonen er stilt inn (side 8).
📶	Vises når det gjøres en Bluetooth-tilkobling (side 8).

### Oppsettsmeny

Når du vrir om tenningsbryteren til PÅ etter installasjon, vises [SET UP :YES] på displayet.

- 1 Trykk på M.C.-bryteren.  
Oppsettsmenyen forsvinner etter 30 sekunder uten noen drift. Hvis du foretrekker å ikke stille inn noe på dette tidspunktet, vrir du M.C.-bryteren for å velge [NO], og deretter må du trykke for å bekrefte.
- 2 Vri M.C.-bryteren for å velge alternativene, og trykk deretter for å bekrefte.  
Du må bekrefte valget for å gå videre til neste menyalternativ.

Menyelement	Beskrivelse
<b>LANGUAGE</b> [ENG](Engelsk), [PYC](Russisk), [TUR](Tyrkisk)	Velg språket for å vise tekstinformasjonen fra en komprimert lydfil.
<b>CLOCK SET</b>	Still klokken.
<b>FM STEP</b> [100], [50]	Velg innstillingstrinnet FM fra 100 kHz eller 50 kHz.

### 3 [QUIT:YES] vises når alle innstillinger har blitt gjort.

For å returnere til første element på oppsettmenyen stiller du bryteren **M.C.** for å velge [QUIT:NO], trykk deretter for å bekrefte.

### 4 Trykk på M.C.-bryteren for å bekrefte innstillingene.

#### MERKNADER

- Du kan avbryte menyinnstillingen ved å trykke på **SRC/OFF**.
- Disse innstillingene kan gjøres når som helst fra SYSTEM-innstillingene (side 13) og INITIAL-innstillingene (side 5).

## Avbryte demonstrasjonsvisningen (DEMO OFF)

1 Trykk på M.C.-bryteren for å vise hovedmenyen.

2 Vri M.C.-bryteren for å velge [SYSTEM], og trykk deretter for å bekrefte.

3 Vri M.C.-bryteren for å velge [DEMO OFF], og trykk deretter for å bekrefte.

4 Vri M.C.-bryteren for å velge [YES], og trykk deretter for å bekrefte.

## INITIAL-innstillinger

1 Trykk og hold på **SRC/OFF** inntil enheten slås av.

2 Trykk og hold **SRC/OFF** for å vise hovedmenyen.

3 Vri M.C.-bryteren for å velge [INITIAL], og trykk deretter for å bekrefte.

4 Vri M.C.-bryteren for å velge et alternativ, og trykk deretter for å bekrefte.

Menyelement	Beskrivelse
<b>FM STEP</b> [100], [50]	Velg innstillingstrinnet FM fra 100 kHz eller 50 kHz.

Menyelement	Beskrivelse
<b>SP-P/O MODE</b> [REAR/SUB.W]	Velges når det er en bredbåndshøytaler tilkoblet de bakre høytalerutgangsledningene og det er en subwoofer tilknyttet RCA-utgangen.
[SUB.W/SUB.W]	Velges når det er en passiv subwoofer direkte tilkoblet de bakre høytalerutgangsledningene og det er en subwoofer tilknyttet RCA-utgangen.
[REAR/REAR]	Velges når det finnes bredbåndshøytalere tilkoblet de bakre høytalerutgangsledningene og RCA-utgangen. Hvis det finnes en bredbåndshøytaler tilkoblet de bakre høytalerutgangsledningene og RCA-utgangen ikke brukes, kan du velge enten [REAR/SUB.W] eller [REAR/REAR].
<b>S/W UPDATE</b>	Velg for å oppdatere enheten til nyeste Bluetooth-programvare. For detaljer om Bluetooth-programvaren, besøk nettsidene våre.
<b>SYSTEM RESET</b> [YES], [CANCEL]	Velg [YES] for å initialisere enhetsinnstillingene. Enheten vil gjenstartes automatisk. (Noen av innstillingene vil beholdes selv etter tilbakestilling av enheten, slik som Bluetooth paringsinformasjon osv.)

## Radio

Tunerfrekvensene på denne enheten er tilordnet bruk i Vest-Europa, Asia, Midtøsten, Afrika og Oceania. Bruk i andre områder kan føre til dårlig mottak. Funksjonen RDS (radiodatasystem) fungerer kun i områder som sender RDS-signaler for FM-stasjoner.



## Motta forhåndsinnstilte stasjoner

1 Trykk på **SRC/OFF** for å velge [RADIO].

2 Trykk på **BAND**  for å velge båndet blant [FM1], [FM2], [FM3], [MW] eller [LW].

3 Trykk på en tallknapp (1/ ^ til 6/ ↵).

#### TIPS

Knappene   kan også brukes til å velge en forhåndsinnstilt stasjon når [SEEK] er stilt på [PCH] i FUNCTION-innstillingene (side 12).

## Minne for beste stasjoner (BSM)

De seks sterke stasjonene lagres på tallknappene (1/∧ til 6/↔).

- 1 Etter å ha valgt båndet, trykker du på **M.C.**-bryteren for å vise hovedmenyen.
- 2 Vri **M.C.**-bryteren for å velge [FUNCTION], og trykk deretter for å bekrefte.
- 3 Vri **M.C.**-bryteren for å velge [BSM], og trykk deretter for å bekrefte.

## Søke etter en stasjon manuelt

- 1 Etter valg av båndet trykker du på **◀◀/▶▶** for å velge en stasjon. Trykk og hold på **◀◀/▶▶** og slipp for å søke en tilgjengelig stasjon. Skanningen stopper når enheten mottar en stasjon. For å avbryte søkeinnstillingen trykker du på **◀◀/▶▶**.

### MERK

[SEEK] må stilles på [MAN] i FUNCTION-innstillingene (side 12).

## Lagre stasjoner manuelt

- 1 Ved mottak av den stasjonen du ønsker å lagre, trykk og hold én av nummerknappene (1/∧ til 6/↔) inntil den slutter å blinke.

## Bruke PTY-funksjoner

Enheden søker etter en stasjon etter PTY-informasjon (programtype).

- 1 Trykk på **Q** under FM-mottak.
- 2 Drei bryteren **M.C.** for å velge en programtype fra [NEWS/INFO], [POPULAR], [CLASSICS] eller [OTHERS].
- 3 Trykk på **M.C.**-bryteren. Enheden begynner å søke etter en stasjon. Når denne finnes, vises programtjenestens navn.

### MERKNADER

- Hvis du vil avbryte søket, trykker du på bryteren **M.C.**
- Programmet til noen av stasjonene kan skille seg fra det som indikeres av overført PTY.
- Hvis ingen stasjon sender den programtypen du søkte etter, vises [NOT FOUND] i omtrent to sekunder, og deretter går tunerens tilbake til den opprinnelige stasjonen.

## PTY-liste

For flere opplysninger om PTY-listen besøk følgende nettsider:  
<http://www.pioneer.eu/eur/products/25/121/tech/CarAudio/PTY.html>

## CD/USB/iPod/AUX

### Avspilling

Koble høretelefoner fra enheten før tilkobling til enheten.

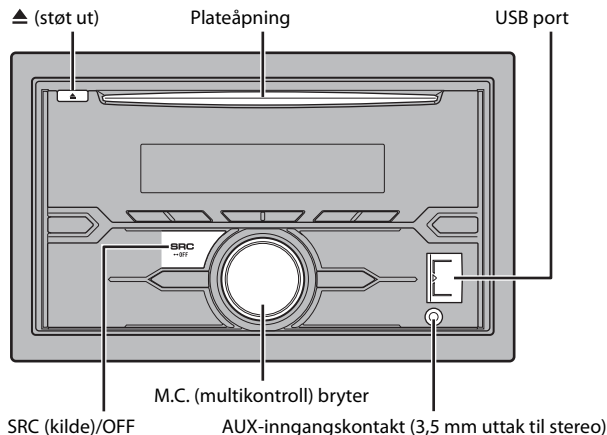

### CD

- 1 Legg inn platen i plateåpningen med den påskrevne siden opp.

For å støte ut en plate stopp først avspillingen og trykk deretter på **▲**.

### USB-enhet/iPod

- 1 Åpne USB-portdekselet.
- 2 Koble til USB-enheten/iPod ved bruk av en egnet kabel.

## FORSIKTIG

Bruk en alternativ Pioneer USB-kabel (CD-U50E) for å koble til USB-enheten, da en enhet koblet direkte til innretningen vil stikke ut fra innretningene, hvilken kan være farlig.

Stopp avspillingen før fjerning av enheten.

### MTP-tilkobling

En enhet som er installert med Android OS 4.0 eller senere kan kobles til enheten via MTP ved bruk av kabelen som medfølger enheten. Men avhengig av tilkoblet enhet og antall filer i enheten, kan lydfiler/sanger kanskje ikke spilles av via MTP. Merk at MTP-tilkobling ikke er kompatibel med WAV-filformater og ikke kan brukes med MIXTRAX-funksjonen.

## AUX

**1 Sett stereominipluggen inn i AUX-inngangskontakten.**

**2 Trykk på SRC/OFF for å velge [AUX] som kilden.**

### MERK

Hvis [AUX] er stilt på [OFF] i SYSTEM-innstillingene, kan [AUX] ikke velges som kilde (side 13).

## Operasjoner

Du kan foreta ulike justeringer i FUNCTION-innstillingene (side 12).

Merk at de følgende operasjonene ikke fungerer for en AUX-enhet. For å betjene en AUX-enhet, bruk selve enheten.

Formål	Operasjon
Velg en mappe/et album*1	Trykk på <b>1/∧</b> eller <b>2/∨</b> .
Velg et spor/en sang (kapittel)	Trykk på <b>◀◀</b> eller <b>▶▶</b> .
Hurtig fremover eller bakover	Trykk og hold på <b>◀◀</b> eller <b>▶▶</b> .
Søk etter en fil fra en liste	<b>1</b> Trykk på <b>🔍</b> for å vise listen. <b>2</b> Vri <b>M.C.</b> -bryteren for å velge ønsket filnavn (mappe) eller kategori, og trykk deretter for å bekrefte. <b>3</b> Vri <b>M.C.</b> -bryteren for å velge den ønskede filen, og trykk deretter for å bekrefte. Avspilling starter.
Vise en liste over alle filene i den valgte mappen/kategorien*1	Trykk på bryteren <b>M.C.</b> når en mappe/kategori er valgt.
Spille en sang i den valgte mappen/kategorien*1	Trykk og hold på bryteren <b>M.C.</b> når en mappe/kategori er valgt.

Formål	Operasjon
Alfabetisk søk (kun iPod)	<b>1</b> Trykk på <b>🔍</b> for å vise listen. <b>2</b> Vri <b>M.C.</b> -bryteren for å velge den ønskede kategorilisten, og trykk deretter på <b>🔍</b> for å gå inn i alfabetisk søkemodus. (Ved å dreie <b>M.C.</b> -bryteren to ganger går du også inn i alfabetisk søkemodus.) <b>3</b> Vri <b>M.C.</b> -bryteren for å velge en bokstav, og trykk deretter for å vise den alfabetiske listen. For å avbryte alfabetisk søk trykker du på <b>🔍/DIMMER</b> .
Repetisjonsavspilling	Trykk på <b>6/↺</b> .
Spille av i tilfeldig rekkefølge/shuffle-avspilling	Trykk på <b>5/🔀</b> .
Shuffle alle-avspilling (kun iPod)	Trykk og hold på <b>5/🔀</b> .
Sette avspillingen på pause/gjenoppta avspillingen	Trykk på <b>4/PAUSE</b> .
Lydgjenhenting*2	Trykk på <b>3/S.Rtrv</b> . [1]: Effektiv for lave komprimeringshastigheter [2]: Effektiv for høye komprimeringshastigheter
Gå tilbake til rotmappen (kun USB)*1	Trykk ned og hold <b>BAND/🔍</b> .
Bytte mellom komprimert lyd og CD-DA (kun CD)	Trykk på <b>BAND/🔍</b> .
Endrer stasjoner i USB-enheten (Kun enheter som støtter USB-masselagringsenhetens klasseprotokoll)	Trykk på <b>BAND/🔍</b> .

\*1 Kun komprimerte lydfiler

\*2 Denne funksjonen er deaktivert når USB er valgt som kilde og MIXTRAX-funksjonen er på.

## Nyttige funksjoner for iPod

### Linkavspillingsmodus

Du kan få tilgang til sanger basert på artist, album eller sjanger som aktuelt spilles.

- 1 Mens du lytter til en sang, trykk og hold  for å gå inn i linkavspillingsmodus.
- 2 Vri **M.C.**-bryteren for å velge modusen ([ARTIST], [ALBUM], [GENRE]), og trykk deretter for å bekrefte.

Den valgte sangen/albumet vil avspilles etter sangen som aktuelt spilles.

### MERK

Valgt sang/album kan avbrytes hvis du bruker andre funksjoner enn de fra linkavspillingsmodusen (f.eks. hurtig fremover og bakover).

### iPod-kontroll

Du kontrollerer enheten via en tilkoblet iPod.

Følgende iPod-modeller er ikke kompatible med denne funksjonen.

- iPod nano 1. generasjon, iPod med video

- 1 Trykk på **BAND/**  under avspillingen, velg deretter kontrollmodusen. [**CONTROL iPod**]: Enhetens iPod-funksjon kan betjenes fra tilkoblet iPod. [**CONTROL AUDIO**]: Enhetens iPod-funksjon kan kun betjenes med knappene på enheten. I denne modusen kan ikke tilkoblet iPod slås på eller av.

### MERKNADER

- Bytting av kontrollmodus til [CONTROL iPod] setter sangavspilling på pause. Bruk tilkoblet iPod for å gjenoppta avspillingen.
- Følgende operasjoner er fortsatt tilgjengelige fra enheten, selv om kontrollmodusen er stilt på [CONTROL iPod].
  - Pause, hurtig fremover/bakover, sang/kapittel-valg
- Volumet kan kun justeres fra enheten.

## Om MIXTRAX (kun USB/iPod)

MIXTRAX-funksjonen oppretter en non-stop miks av musikkbiblioteket ditt, fulgt av belysningseffekter. For mer informasjon om MIXTRAX-innstillingene se side 14.

### MERKNADER

- Denne funksjonen er ikke kompatibel med en Android-enhet som er tilkoblet via MTP.
- Når USB er valgt som kilde og MIXTRAX-funksjonen er i bruk, er lydghjenhentingfunksjonen deaktivert.
- Avhengig av filen/sangen, kan det hende at lydeffekter ikke er tilgjengelig.
- Slå av MIXTRAX-funksjonen hvis belysningseffektene som lages forstyrrer kjøringen.

- 1 Trykk på **3/MIX** for å slå MIXTRAX på/av.

## Bluetooth

### Bluetooth-tilkobling

#### **Viktig**

Hvis tre eller flere Bluetooth-enheter (f.eks. en telefon og en separat lydspiller) er tilkoblet, kan det hende at de ikke fungerer som de skal.

- 1 Slå på Bluetooth-funksjonen til enheten.
- 2 Trykk og hold  for å vise tilkoblingsmenyen.
- 3 Vri **M.C.**-bryteren for å velge [ADD DEVICE], og trykk deretter for å bekrefte. Enheten begynner å søke etter tilgjengelige enheter og viser dem deretter i enhetslisten.
  - For å avbryte søket, trykker du på bryteren **M.C.**
  - Hvis den ønskede enheten ikke er på listen, velger du [RE-SEARCH].
  - Hvis det ikke finnes noen tilgjengelig enhet, vises [NOT FOUND] på displayet.
- 4 Drei **M.C.**-bryteren for å velge en enhet fra enhetslisten og trykk deretter for å bekrefte. Trykk og hold ned **M.C.**-bryteren for å bytte den viste enhetsinformasjonen mellom Bluetooth-enhetsadressen og enhetens navn.
- 5 Velg [Pioneer BT Unit] som vises i enhetens display.
- 6 Se til at det samme 6-sifrede tallet vises på denne innretningen og enheten, og velg deretter "Ja" på enheten.

### MERKNADER

- [DEVICE FULL] vises hvis enheten allerede har blitt paret med tre andre enheter. I dette tilfellet slettes én av de pærede enhetene. Se [DEL DEVICE] eller [GUEST MODE] i tilkoblingsmenyen (side 8).
- Avhengig av enheten kreves PIN-koden i trinn 6. I dette tilfellet, legg inn [0000].

### TIPS

Bluetooth-tilkobling kan også foretas gjennom å detektere enheten fra Bluetooth-enheten. For å gjøre dette må [VISIBLE] i tilkoblingsmenyen stilles på [ON]. For detaljer om en Bluetooth-enhets operasjoner, se bruksanvisningen som medfølger Bluetooth-enheten.

### Tilkoblingsmeny

Menyelement	Beskrivelse
DEVICELIST	Vis listen over pærede Bluetooth-enheter. "*" vises på enhetsnavnet når Bluetooth-tilkoblingen er opprettet.

Menyelement	Beskrivelse
<b>DEL DEVICE</b> [DELETE YES], [DELETE NO]	Slett enhetsinformasjonen.
<b>ADD DEVICE</b>	Registrer en ny enhet.
<b>A.CONN</b> [ON], [OFF]	Velg [ON] for å koble automatisk til en Bluetooth-enhet.
<b>VISIBLE</b> [ON], [OFF]	Velg [ON] slik at en Bluetooth-enhet kan registrere enheten når enheten tilkobles via Bluetooth til en annen enhet.
<b>PIN CODE</b>	Endre PIN-koden. 1 Trykk på <b>M.C.</b> -bryteren for å vise innstillingsmodusen. 2 Drei <b>M.C.</b> -bryteren for å velge et tall. 3 Trykk på <b>M.C.</b> -bryteren for å flytte markøren til neste posisjon. 4 Etter å ha lagt inn PIN-koden, trykk og hold <b>M.C.</b> -bryteren. Etter å ha lagt inn PIN-koden, vil du komme tilbake til PIN-kodeinnleggsdisplayet ved å trykke på <b>M.C.</b> -bryteren, og så kan du endre PIN-koden.
<b>DEV. INFO</b>	Bytt enhetsinformasjonen på displayet mellom enhetsnavnet og Bluetooth-enhetens adresse.
<b>GUEST MODE</b> [ON], [OFF]	Velg [ON] for å flytte automatisk til [DEL DEVICE]-skjermen når enheten allerede har blitt paret med tre enheter.
<b>A.PAIRING</b> [ON], [OFF]	Velg [ON] for å pare enheten og iPhone automatisk når en iPhone er tilkoblet enheten via USB. (Denne funksjonen er kanskje ikke tilgjengelig, avhengig av typen iOS du bruker.)

## Bluetooth-telefon

Foreta først en Bluetooth-tilkobling med Bluetooth-telefonen (side 8). Opptil to Bluetooth-telefoner kan kobles til samtidig.

### Viktig

- Hvis enheten er på standby for å koble til telefonen via Bluetooth mens motoren ikke er i gang, kan dette tømme kjøretøyets batteri.
- Se til å parkere kjøretøyet på et trygt sted, og aktiver parkeringsbremsen før bruk.

## Ta en telefonsamtale

### 1 Trykk på for å vise telefonmenyen.

Når to telefoner er tilkoblet, vises et telefonnavn først når en telefonmeny vises. For å bytte til en annen telefon, trykk på  på nytt.

### 2 Drei **M.C.**-bryteren for å velge [MISSED], [DIALLED], [RECEIVED] eller [PHONE BOOK], og trykk deretter for å bekrefte.

Telefonnummerlisten vises.

### 3 Drei **M.C.**-bryteren for å velge et navn eller et telefonnummer, og trykk deretter for å bekrefte.

Telefonsamtalen begynner.





## Besvare et innkommende anrop

### 1 Trykk på når det mottas en samtale.

#### TIPS

Når to telefoner er tilkoblet enheten via Bluetooth og det er en innkommende samtale mens en telefon brukes til en samtale, vil en melding vises på displayet. For å besvare denne innkommende samtalen må du avslutte den eksisterende samtalen.

## Grunnleggende bruk

Formål	Operasjon
Avslutte et anrop	Trykk på  .
Avvis et innkommende anrop	Trykk på og hold  når det mottas en samtale.
Bytte mellom den aktuelle anroperen og en anroper som er satt på vent	Trykk på <b>M.C.</b> -bryteren.
Kansellere en anroper som er satt på vent	Trykk ned og hold  .
Juster volumet etter anroperens stemme (når privat modus er på, er denne funksjonen ikke tilgjengelig).	Drei <b>M.C.</b> -bryteren under samtalen.
Slå personvernsmodus på eller av	Trykk på <b>BAND/</b>  i løpet av samtalen.

## Forhåndsinnstille telefonnumre

1 Velg et telefonnummer fra en telefonbok eller anropshistorikk.

2 Trykk og hold en av tallknappene (1/∧ til 6/↵).

Kontakten lagres i det valgte forhåndsinnstillingstallet.

For å foreta en samtale ved bruk av et forhåndsinnstilt tall, trykk på en av tallknappene (1/∧ til 6/↵), og trykk deretter på **M.C.**-bryteren.

## Talegjenkjenning (kun for iPhone)

Denne funksjonen er kun tilgjengelig når en iPhone som er utstyrt med talegjenkjenning er tilkoblet enheten via Bluetooth.

1 Trykk og hold **M.C.**-bryteren for å aktivere talegjenkjenningsmodusen.

2 Trykk på **M.C.**-bryteren og snakk deretter inn i mikrofonen for å legge inn talekommandoer.

For å gå ut av talegjenkjenningsmodusen trykker du på **BAND**/☞.

### MERK

For detaljer om talegjenkjenningsfunksjonene se håndboken som leveres med din iPhone.

## Telefonmeny

Menyelement	Beskrivelse
MISSED	Vis historikk for tapte anrop.
DIALLED	Vis historikk for ringte anrop.
RECEIVED	Vis historikk for mottatte anrop.
PHONE BOOK*1	Vis kontaktene som har blitt overført fra telefonen. Still inn [VISIBLE] i tilkoblingsmenyen til [ON] for å bla gjennom kontaktene via denne enheten.
PRESET 1-6	Hent frem forhåndsinnstille telefonnumre. Du kan også hente frem forhåndsinnstille telefonnumre ved å trykke på en av tallknappene (1/∧ til 6/↵).
PHONE FUNC A.ANSR*2: [ON], [OFF]	Velg [ON] for å besvare et innkommende anrop automatisk.

Menyelement	Beskrivelse
R.TONE: [ON], [OFF]	Velg [ON] hvis ringetonen ikke kommer ut fra bilens høyttalere. Avhengig av tilkoblet telefon fungerer denne funksjonen kanskje ikke.
PB INVT	Snu rekkefølgen på navnene i telefonboken (navnevisning).

\*1 Kontaktene på telefonen vil normalt sett overføres automatisk når telefonen er tilkoblet. Hvis de ikke er det, bruk telefonen din til å overføre kontaktene.

\*2 Hvis to telefoner er tilkoblet, fungerer ikke denne funksjonen på innkommende anrop som mottas mens en av telefonene brukes til en samtale.

## Bluetooth lyd

### Viktig

- Avhengig av Bluetooth lydspilleren som er tilkoblet denne enheten, vil de tilgjengelige operasjonene være begrenset til følgende to nivåer:
  - A2DP (Advanced Audio Distribution Profile) kan kun avspille sanger på lydspilleren.
  - AVRCP (Audio/Video Remote Control Profile) kan utføre funksjoner, slik som avspilling, pause, velg sang osv.
- Lyden på Bluetooth-lydspilleren vil kobles ut når telefonen er i bruk.
- Når Bluetooth-lydspilleren er i bruk, kan du ikke koble til en Bluetooth-telefon automatisk.
- Avhengig av typen Bluetooth-lydspiller du har tilkoblet denne enheten, kan bruken og informasjonen som vises variere basert på tilgjengelighet og funksjonalitet.

1 Foreta en Bluetooth tilkobling til Bluetooth-lydspilleren.

2 Trykk på **SRC/OFF** for å velge [BT AUDIO] som kilden.

3 Trykk på **BAND**/☞ for å begynne avspillingen.

## Grunnleggende bruk

Du kan foreta ulike justeringer i FUNCTION-innstillingene (side 12).

Formål	Operasjon
Hurtig fremover eller bakover	Trykk og hold på ◀◀ eller ▶▶.
Velg et spor	Trykk på ◀◀ eller ▶▶.
Repetisjonsavspilling*	Trykk på 6/↵.
Spille av i tilfeldig rekkefølge*	Trykk på 5/☒.
Sette avspillingen på pause/gjenoppta avspillingen	Trykk på 4/PAUSE.

Formål	Operasjon
Søk etter en fil fra en liste	<ol style="list-style-type: none"> <li>Trykk på  for å vise en liste.</li> <li>Vri M.C.-bryteren for å velge det ønskede mappenavnet, og trykk deretter for å bekrefte.</li> <li>Vri M.C.-bryteren for å velge den ønskede filen, og trykk deretter for å bekrefte. Avspilling starter.</li> </ol>

\* Avhengig av tilkoblet enhet kan det hende at disse operasjonene ikke er tilgjengelige.

## App-modus

Du kan nyte å lytte til en app på en iPhone/Android-enhet via innretningen. I noen tilfeller kan du kontrollere en app gjennom bruk av enheten. For detaljer om kompatible enheter, besøk nettsidene våre.

### Viktig

Bruk av applikasjoner fra en tredjepart kan innebære eller kreve bruk av personlige identifiserbare opplysninger, enten gjennom opprettelse av en brukerkonto og/eller for enkelte applikasjoner bruk av lokaliseringsdata.

VED ALLE APPLIKASJONER FRA TREDJEPARTER LIGGER ENEANSVARET HOS LEVERANDØRENE, INKLUDERT UTEN BEGRENSNING, FOR INNSAMLING OG SIKKERHET FOR BRUKERDATA OG PERSONVERNPRAKSIS. VED BRUK AV APPLIKASJONER FRA TREDJEPARTER GODTAR DU Å LESE GJENNOM TJENESTEVILKÅRENE OG PERSONVERNPOLICYENE TIL LEVERANDØRENE. HVIS DU IKKE GODTAR VILKÅRENE ELLER POLICYENE TIL EN LEVERANDØR ELLER IKKE GODTAR BRUK AV LOKALISERINGSDATA NÅR DET ER AKTUELT, IKKE BRUK APPLIKASJONEN FRA TREDJEPARTEN.

### For iPhone-brukere

Denne funksjonen er kompatibel med iPhones og iPod touches som er installert med iOS 5.0 eller senere.

### For Android-enhetsbrukere

Denne funksjonen er kompatibel med enheter som har Android OS 2.3 eller senere installert og også støtter Bluetooth SPP (Serial Port Profile) og A2DP (Advance Audio Distribution Profile).

### MERK





PIONEER ER IKKE ANSVARLIG FOR NOEN TREDJEPARTS APPER ELLER INNHOLD, INKLUDERT, MEN IKKE BEGRENSET TIL DERES NØYAKTIGHET ELLER FULLSTENDIGHET. INNHOLDET OG FUNKSJONALITETEN TIL SLIKE APPER ER ALENEANSVARET TIL APP-TILBYDEREN.

## Avspilling av en applikasjon via enheten

- Koble denne innretningen til mobilenheten.
  - iPhone via USB (side 6)
  - Android-enheten via Bluetooth (side 8)
- Trykk på **M.C.**-bryteren for å vise hovedmenyen.
- Vri **M.C.**-bryteren for å velge [SYSTEM], og trykk deretter for å bekrefte.
- Vri **M.C.**-bryteren for å velge [APP CONN.SET], og trykk deretter for å bekrefte.
- Vri **M.C.**-bryteren for å velge en av de nedenfor, og trykk deretter for å bekrefte.
  - Velg [WIRED] for iPhone.
  - Velg [BLUETOOTH] for en Android-enhet.
- Trykk på **SRC/OFF** for å velge [APP].
- Betjen mobilenheten for å starte appen.

## Grunnleggende bruk

Du kan foreta ulike justeringer i FUNCTION-innstillingene (side 12).

Formål	Operasjon
Velg et spor	Trykk på  eller  .
Hurtig fremover eller bakover	Trykk og hold på  eller  .
Sette avspillingen på pause/gjenoppta avspillingen	Trykk på <b>BAND/ </b> .

## Innstillinger

Du kan justere ulike innstillinger i hovedmenyen.

- Trykk på **M.C.**-bryteren for å vise hovedmenyen.
- Vri **M.C.**-bryteren for å velge en av kategoriene nedenfor, og trykk deretter for å bekrefte.
  - FUNCTION-innstillinger (side 12)
  - AUDIO-innstillinger (side 12)
  - SYSTEM-innstillinger (side 13)
  - ILLUMINATION-innstillinger (side 14)
  - MIXTRAX-innstillinger (side 14)

### 3 Vri M.C.-bryteren for å velge alternativene, og trykk deretter for å bekrefte.

## FUNCTION-innstillinger

Menyelementene varierer etter kilden.

Menyelement	Beskrivelse
<b>FM SETTING</b> <input type="button" value="RADIO"/>	
[TALK], [STANDARD], [MUSIC]	Avstem lyd kvalitetsnivået med sendesignalforholdene til FM-båndsignalet. (Kun tilgjengelig når FM-båndet er valgt.)
<b>BSM</b> <input type="button" value="RADIO"/>	
	Lagre de seks sterkeste stasjonene automatisk på tallknappene (1/∧ til 6/↵).
<b>REGIONAL</b> <input type="button" value="RADIO"/>	
[ON], [OFF]	Begrens mottak av de spesifikke regionale programmene når AF (alternativfrekvensøk) er valgt. (Kun tilgjengelig når FM-båndet er valgt.)
<b>LOCAL</b> <input type="button" value="RADIO"/>	
<b>FM:</b> [OFF], [LV1], [LV2], [LV3], [LV4] <b>MW/LW:</b> [OFF], [LV1], [LV2]	Begrens radiostasjonen i henhold til signalstyrken.
<b>TA</b> <input type="button" value="RADIO"/>	
[ON], [OFF]	Motta aktuell trafikkinformasjon hvis tilgjengelig. (Kun tilgjengelig når FM-båndet er valgt.)
<b>AF</b> <input type="button" value="RADIO"/>	
[ON], [OFF]	La enheten stille inn til en annen frekvens som sender samme stasjon. (Kun tilgjengelig når FM-båndet er valgt.)
<b>NEWS</b> <input type="button" value="RADIO"/>	
[ON], [OFF]	Avbryt aktuelt valgt kilde med nyhetsprogrammer. (Kun tilgjengelig når FM-båndet er valgt.)
<b>SEEK</b> <input type="button" value="RADIO"/>	
[MAN], [PCH]	Tilordne ◀◀- eller ▶▶-knapper til å søke stasjonene én etter én (manuelt søk) eller velg en stasjon fra de forhåndsinnstilte kanalene.

Menyelement	Beskrivelse
<b>SEL DEVICE</b> <input type="button" value="APP"/> <input type="button" value="BT AUDIO"/>	
	Koble til en Bluetooth-enhet på listen.
<b>S.RTRV</b> <input type="button" value="CD"/> <input type="button" value="USB"/> <input type="button" value="iPod"/> <input type="button" value="APP"/> <input type="button" value="BT AUDIO"/>	
[1] (effektiv for lave komprimeringshastigheter), [2] (effektiv for høye komprimeringshastigheter), [OFF]	Forbedre komprimert lyd og gjenopprett rik lyd. (Ikke tilgjengelig når USB er valgt som kilde og MIXTRAX-funksjonen er på.)
<b>AUDIO BOOK</b> <input type="button" value="iPod"/>	
[FASTER], [NORMAL], [SLOWER]	Endre avspillingshastigheten. (Ikke tilgjengelig når [CONTROL iPod] velges i kontrollmodusen.)
<b>PAUSE</b> <input type="button" value="APP"/>	
	Sette avspillingen på pause eller gjenoppta avspillingen.
<b>PLAY</b> <input type="button" value="BT AUDIO"/>	
	Start avspillingen.
<b>STOP</b> <input type="button" value="BT AUDIO"/>	
	Stopp avspillingen.

## AUDIO-innstillinger

Menyelement	Beskrivelse
<b>FADER*1</b>	Justere fremre og bakre høyttalerbalanse.
<b>BALANCE</b>	Justere venstre og høyre høyttalerbalanse.

Menyelement	Beskrivelse
<b>EQ SETTING</b>	
[SUPER BASS], [POWERFUL], [NATURAL], [VOCAL], [CUSTOM1], [CUSTOM2], [FLAT]	Velg eller tilpass equalizer-kurven. [CUSTOM1] kan stilles inn separat for hver kilde. Men hver av kombinasjonene nedenfor er stilt til samme innstilling automatisk.
Velg et equalizer-bånd og nivå for ytterligere tilpasning. <b>Equalizer-bånd:</b> [80HZ], [250HZ], [800HZ], [2.5KHZ], [8KHZ] <b>Equalizer-nivå:</b> [+6] til [-6]	<ul style="list-style-type: none"> <li>• USB, iPod og APP (iPhone)</li> <li>• BT AUDIO og APP (Android)</li> </ul> [CUSTOM2] er en delt innstilling som brukes til alle kilder.
<b>LOUDNESS</b>	
[OFF], [LOW], [MID], [HI]	Kompenser for klar lyd ved lavt volum.
<b>SUB.W*2</b>	
[NOR], [REV], [OFF]	Velg subwooferfase.
<b>SUB.W CTRL*2*3</b>	
<b>Cut-off-frekvens:</b> [50HZ], [63HZ], [80HZ], [100HZ], [125HZ], [160HZ], [200HZ] <b>Utmatingsnivå:</b> [-24] til [+6] <b>Slope-nivå:</b> [-12], [-24]	Kun frekvenser som er lavere enn de i det valgte området, mates ut fra subwooferen.
<b>BASS BOOST</b>	
[0] til [+6]	Velg bassboostnivået.
<b>HPF SETTING</b>	
<b>Cut-off-frekvens:</b> [OFF], [50HZ], [63HZ], [80HZ], [100HZ], [125HZ], [160HZ], [200HZ] <b>Slope-nivå:</b> [-12], [-24]	Kun frekvenser som er høyere enn high-pass-filtercutoff (HPF) mates ut fra høyttalerne.
<b>SLA</b>	
[+4] til [-4]	Juster volumnivået for hver kilde unntatt FM. Hver av kombinasjonene nedenfor er stilt til samme innstilling automatisk. <ul style="list-style-type: none"> <li>• USB, iPod og APP (iPhone)</li> <li>• BT AUDIO og APP (Android)</li> </ul>

\*1 Ikke tilgjengelig når [SUB.W/SUB.W] velges i [SP-P/O MODE] i INITIAL-innstillingene (side 5).

\*2 Ikke tilgjengelig når [REAR/REAR] velges i [SP-P/O MODE] i INITIAL-innstillingene (side 5).

\*3 Ikke tilgjengelig når [OFF] velges i [SUB.W].

## SYSTEM-innstillinger

Du kan også få tilgang til disse menyene når enheten er slått av.

Menyelement	Beskrivelse
<b>LANGUAGE</b>	
[ENG](Engelsk), [PYC](Russisk), [TUR](Tyrkisk)	Velg språket for å vise tekstinformasjonen fra en komprimert lydfil.
<b>CLOCK SET</b>	
	Still klokken (side 5).
<b>12H/24H</b>	
[12H], [24H]	Velg tidsmerknaden.
<b>INFO DISPLAY</b>	
	Vis elementet på underinformasjonsdisplayet. Velg fra "SPEANA", "NIVÅMÅLER", "KILDE", "KLOKKE" og "AV".
<b>AUTO PI</b>	
[ON], [OFF]	Søk etter en annen stasjon med samme programmering, selv om du bruker en forhåndsinnstilt stasjon.
<b>AUX</b>	
[ON], [OFF]	Still inn på [ON] ved bruk av en ekstra enhet tilkoblet innretningen.
<b>BT AUDIO</b>	
[ON], [OFF]	Slå Bluetooth-signalet på/av.
<b>PW SAVE*1</b>	
[ON], [OFF]	Reduser batteriets strømforbruk. Det å slå på kilden er den eneste operasjonen som er tillatt når denne funksjonen er på.
<b>BT MEM CLEAR</b>	
[YES], [CANCEL]	Slett Bluetooth-enhetens data (enhetsliste, PIN-kode, anropshistorikk, telefonbok, forhåndsinnstilte telefonnumre) som er lagret i enheten. [CLEARED] vises når dataene slettes.

Menyelement	Beskrivelse
<b>BT VERSION</b>	
	Viser systemversjonen til enheten og Bluetooth-modulen.
<b>APP CONN. SET*2</b>	
[WIRED], [BLUETOOTH]	Velg passende tilkoblingsmetode i henhold til enheten.

\*1 [PW SAVE] kanselleres hvis kjøretøys batteri er frakoblet og vil måtte slås på igjen når batteriet kobles til igjen. Når [PW SAVE] er av, avhengig av tilkoblingsmetodene, kan enheten fortsette å trekke strøm fra batteriet hvis kjøretøys tenning ikke har en ACC-posisjon (tilbehør).

\*2 Ikke tilgjengelig når [APP] er valgt som kilden.

## ILLUMINATION-innstillinger

Menyelement	Beskrivelse
<b>COLOUR</b>	
[KEY COLOUR], [DISP COLOUR], [BOTH COLOUR]	Velg farge for tastene/displayet til enheten fra de 12 forhåndsinnstilte fargene, [SCAN] eller [CUSTOM]*. <ul style="list-style-type: none"> <li>• [SCAN]: Gå gjennom en variasjon av farger automatisk.</li> <li>• [CUSTOM]*: <ol style="list-style-type: none"> <li>1 Trykk og hold M.C.-bryteren inntil fargeinnstillingsvisningen kommer opp.</li> <li>2 Still inn primær farge (R (rød)/G (grønn)/B (blå)) og lysstyrkenivå ([0] til [60]). Du kan ikke velge et nivå under 10 for alle tre R (rød), G (grønn), B (blå) samtidig. Du kan også tilpasse forhåndsinnstilte farger. Velg en av de forhåndsinnstilte fargene og trykk og hold deretter M.C.-bryteren inntil fargeinnstillingsdisplayet vises.</li> </ol> </li> </ul> <p>* CUSTOM-innstillingen er kun tilgjengelig for [KEY COLOUR] og [DISP COLOUR].</p>
<b>DIM SETTING</b>	
[SYNC ILLUMI], [SYNC CLOCK], [MANUAL]	Endre displayets lysstyrke.

Menyelement	Beskrivelse
<b>BRIGHTNESS</b>	
[1] til [10]	Endre displayets lysstyrke. De tilgjengelige innstillingsområdene er forskjellige avhengig av [DIM SETTING].
<b>PHONE COLOUR</b>	
[FLASHING]	Velg tastefargen når en samtale mottas. Bruker fargen som er stilt av [KEY COLOR].
[FLASH FX1] til [FLASH FX6]	Gå gjennom en variasjon av farger automatisk.
[OFF]	Ingen endring i tastefargen foretatt.
<b>ILLUMI FX</b>	
[ON], [OFF]	Opplysningseffekten kan ses når: <ul style="list-style-type: none"> <li>– Det kommer et innkommende anrop.</li> <li>– Du foretar en telefonsamtale.</li> <li>– En CD-settes inn/støtes ut.</li> </ul> Opplysningseffekten vil aktiveres når ACC-effekten slås på/av, uansett innstilling.

## MIXTRAX-innstillinger

Menyelement	Beskrivelse
<b>SHORT PLAYBCK</b>	
[1.0 MIN], [1.5 MIN], [2.0 MIN], [2.5 MIN], [3.0 MIN], [OFF]	Velge lengden på avspillingstiden.
<b>FLASH AREA</b>	
[KEY/DISPLAY], [KEY], [OFF]	Velg området for belysningseffekten. Når [OFF] er valgt, brukes fargen som er stilt under ILLUMINATION-innstillingene (side 14) som displayfargen.
<b>FLASH PATTERN</b>	
[SOUND LEVEL 1] til [SOUND LEVEL 6]	Endre belysningseffekten i henhold til lyd- og bassnivået. Blitsmønsteret endres i henhold til lydnivået.
[LOW PASS 1] til [LOW PASS 6]	Blitsmønsteret entes i henhold til bassnivået.
[RANDOM1]	Blitsmønsteret endres vilkårlig i henhold til lydnivåmodusen og lavpassmodusen.

<b>Menyelement</b>	<b>Beskrivelse</b>
[RANDOM2]	Blitsmønsteret endres vilkårlig i henhold til lydnivåmodusen.
[RANDOM3]	Blitsmønsteret endres vilkårlig i henhold til lavpassmodusen.
<b>DISPLAY FX</b>	
[ON], [OFF]	Slå MIXTRAX spesialeffekter på/av.
<b>CUT IN FX</b>	
[ON], [OFF]	Slå MIXTRAX lydeffekter på/av samtidig som sporene endres manuelt.

# Tilleggsinformasjon

## Feilsøking

### Displayet vil automatisk gå tilbake til normalvisningen.

- Ingen operasjoner er foretatt i omtrent 30 sekunder.
- Utfør en operasjon.

### Repetisjonavspillingsområde endres uventet.

- Avhengig av repetisjonavspillingsområdet kan det valgte området endres når en annen mappe eller et spor velges eller under hurtig fremover/tilbake.
- Velg repetisjonavspillingsområdet på nytt.

### En undermappe avspilles ikke.

- Undermapper kan ikke avspilles når [FLD] (mapperepetisjon) er valgt.
- Velg et annet repetisjonavspillingsområde.

### Lyden er intermitterende.

- Du bruker en enhet, slik som en mobiltelefon, som kan forårsake lydinterferens.
- Flytt elektrisk utstyr som kan forårsake interferens bort fra enheten.

### Lyden fra Bluetooth-lydkilden avspilles ikke.

- Det pågår en samtale på en Bluetooth-tilkoblet mobiltelefon.
- Lyden vil avspilles når samtalen avsluttes.
- En Bluetooth-tilkoblet mobiltelefon er betjenes i øyeblikket.
- Stopp bruken av mobiltelefon.
- Tilkoblingen mellom enheten og mobiltelefonen er ikke riktig opprettet

- etter at en samtale foretas med en Bluetooth-tilkoblet mobiltelefon.
- Opprett en Bluetooth-tilkobling mellom enheten og mobiltelefonen på nytt.

## Feilmeldinger

### Felles

#### AMP ERROR

- Denne enheten fungerer ikke, eller høyttalertilkoblingen er feil.
- Vernekretsen er aktivert.
- Kontroller høyttalertilkoblingen.
- Slå tenningsbryteren OFF og tilbake til ON igjen. Hvis meldingen vedvarer, ta kontakt med forhandleren eller en autorisert Pioneer servicestasjon for hjelp.

#### NO XXXX (NO TITLE for eksempel)

- Det finnes ingen integrert tekstinformasjon.
- Bytt displayet eller spill et annet spor/ en annen fil.

### CD-spiller

#### ERROR-07, 11, 12, 17, 30

- Platen er skitten.
- Rengjør platen.
- Platen er oppskrapet.
- Skift ut platen.

#### ERROR-07, 10, 11, 12, 15, 17, 30, A0

- Det har oppstått en elektrisk eller mekanisk feil.
- Slå tenningsbryteren AV og tilbake til PÅ, eller bytt til en annen kilde og deretter tilbake til CD-spilleren.

#### ERROR-15

- Den innlagte platen er tom.
- Skift ut platen.

#### ERROR-23

- Ikke støttet CD-format.
- Skift ut platen.

#### FORMAT READ

- Noen ganger er det en forsinkelse mellom starten av avspillingen og når du begynner å høre lyd.
- Vent til meldingen forsvinner og du hører lyd.

#### NO AUDIO

- Den innlagte platen inneholder ingen avspillbare filer.
- Skift ut platen.

#### SKIPPED

- Den innlagte platen inneholder DRM-beskyttede filer.
- De beskyttede filene hoppes over.

#### PROTECT

- Alle filene på den innlagte platen er integrert med DRM.
- Skift ut platen.

### USB-enhet/iPod

#### FORMAT READ

- Noen ganger er det en forsinkelse mellom starten av avspillingen og når du begynner å høre lyd.
- Vent til meldingen forsvinner og du hører lyd.

#### NO AUDIO

- Det finnes ingen sanger.
- Overfør lydfilene til USB-enheten og koble til.
- Den tilkoblede USB-enheten har sikkerhet aktivert.
- Følg USB-enhetens anvisninger for å deaktivere sikkerheten.

#### SKIPPED

- Den tilkoblede USB-enheten inneholder DRM-beskyttede filer.
- De beskyttede filene hoppes over.

#### PROTECT

- Alle filene på den tilkoblede USB-enheten er integrert med DRM.
- Skift ut USB-enheten.

#### N/A USB

- Den tilkoblede USB-enheten støttes ikke av denne innretningen.
- Koble fra enheten og skift den ut med en kompatibel USB-enhet.

#### CHECK USB

- USB-tilkoblingen eller USB-kabelen har kortslettet.
- Kontroller at USB-tilkoblingen eller USB-kabelen ikke festes fast i noe eller skades.
- Den tilkoblede USB-enheten forbraker mer enn maksimalt tillatt strøm.
- Koble fra USB-enheten, og ikke bruk den. Slå AV tenningsbryteren og tilbake til ACC eller PÅ igjen. Koble kun til compatible USB-enheter.
- iPod betjenes riktig, men lades ikke.
- Se til at tilkoblingskabelen for iPod ikke har kortslettet (dvs. ikke har satt seg fast i metallgjensstander). Etter kontroll, slå tenningsbryteren AV og tilbake til PÅ igjen eller koble fra iPod og koble til igjen.

#### ERROR-19

- Kommunikasjon mislyktes.
- Utfør en av følgende operasjonene, og gå deretter tilbake til USB-kilden.
  - Slå AV tenningsbryteren og tilbake PÅ.
  - Koble fra USB-enheten.
  - Bytte til en annen kilde.
- iPod-svikt.

- Koble kabelen fra iPod. Når iPods hovedmeny vises, koble til iPod igjen og tilbakestill.

#### ERROR-23

- USB-enheten ble ikke riktig formatert.
- Formater USB-enheten med FAT12, FAT16 eller FAT32.

#### ERROR-16

- iPod-fastvareversjonen er gammel.
- Oppdater iPod-versjonen.
- iPod-svikt.
- Koble kabelen fra iPod. Når iPods hovedmeny vises, koble til iPod igjen og tilbakestill.

#### STOP

- Det finnes ingen sanger i den aktuelle listen.
- Velg en liste som inneholder sanger.

#### NOT FOUND

- Ingen relaterte sanger.
- Overfør sanger til iPod.

### Bluetooth-enhet

#### ERROR-10

- Strømmen svikket for Bluetooth-modulen av enheten.
- Slå AV tenningsbryteren og tilbake til ACC eller PÅ igjen.

### Applikasjoner

#### NO BT DEVICE GO TO BT MENU TO REGISTER

- Ingen Bluetooth-enhet ble funnet.
- Koble til innretningen og enheten via Bluetooth (side 8).

#### CONN. FAILED PRESS BAND KEY TO RETRY

- Bluetooth-tilkobling mislyktes.
- Trykk på **BAND/** for å foreta en tilkobling på nytt.

#### DISCONNECTED PRESS BAND KEY TO RETRY

- Bluetooth-tilkobling mislyktes.
- Trykk på **BAND/** for å foreta en tilkobling på nytt.

#### CHECK APP

- Tilkobling til appen mislyktes.
- Følg instruksjonene som vises på skjermen.

#### START UP APP

- Appen har ikke begynt å kjøre ennå.
- Betjen mobilenheten for å starte appen.

## Håndteringsretningslinjer

### Plater og spiller

- Bruk kun plater som har en av de følgende to logoene.



- Bruk 12-cm plater.
- Bruk kun tradisjonelle, runde plater.
- Følgende platetyper kan ikke brukes med denne enheten:
  - DualDiscs
  - 8-cm plater: Forsøk på å bruke disse platene med en adapter kan gjøre at enheten svikter.
  - Merkelig utformede plater
  - Andre plater enn CD-er
  - Skadede plater, inkludert plater som er sprukket, avskallet eller bulket
  - CD-R/RW-plater som ikke har blitt fullført
- Ikke skriv på eller påfør kjemikalier til overflaten på platene.
- For å rengjøre en CD tørker du av platen med en myk klut utover fra midten.
- Kondens kan skade spillerens ytelse midlertidig. La den hvile i omtrent én

time for å justere til en varmere temperatur. Og tørk dessuten av eventuelle fuktige plater med en myk klut.

- Ved bruk av plater med trykk på etikettoverflater, kontroller anvisningene for og advarslene på platene. Avhengig av platene kan det hende at innlegging og utstøtning ikke er mulig. Bruk av slike plater kan føre til skade på dette utstyret.
- Ikke fest kommersielt tilgjengelige etiketter eller andre materialer på platene.
  - Platene kan bli bulket, slik at platen ikke kan avspilles.
  - Etikettene kan løse i løpet av avspillingen og forhindre utstøtning av platene, hvilket kan føre til skade på utstyret.

### USB-lagringsenhet

- Tilkoblinger via USB-koblinger støttes ikke.
- Fest USB-lagringsenheten godt før kjøring. Ikke la USB-lagringsenheten falle ned på gulvet, der den kan klemmes fast under bremse- eller gasspedalen.
- Avhengig av USB-lagringsenheten, kan følgende problemer oppstå.
  - Operasjonene kan variere.
  - Lagringsenhet gjenkjennes kanskje ikke.
  - Filene spilles kanskje ikke av riktig.
  - Enheten kan forårsake hørbar interferens når du lytter til radioen.

### iPod

- iPod må ikke stå på steder med høye temperaturer.
- Fest iPod godt ved kjøring. Ikke la iPod falle ned på gulvet, der den kan klemmes fast under bremse- eller gasspedalen.
- Innstillingene til iPod, slik som equalizer og repetisjonsavspilling, endres automatisk når iPod er koblet til innretningen. Når iPod er frakoblet, vil

disse innstillingene gå tilbake til de opprinnelige innstillingene.

- Inkompatibel tekst lagret på iPod vil ikke vises av enheten.

## Komprimert lydkompatibilitet

- Det er kun de første 32 tegnene som kan vises som et filnavn (inkludert filforlengelsen) eller et mappenavn.
- Det kan hende at enheten ikke fungerer riktig, avhengig applikasjonen som brukes til å kode WMA-filene.
- Det kan være en lett forsinkelse på starten av avspillingen av lydfiler som er integrert med bilde-data, eller lydfiler som lagres på en USB-enhet med mange mappehierarkier.
- Russisk tekst som skal vises på denne enheten skal kodes i et av de følgende tegnssettene:
  - Unicode (UTF-8, UTF-16)
  - Et annet tegnsett enn Unicode som brukes i et Windows-miljø og er stilt på russisk i den flerspråklige innstillingen.

### ⚠ FORSIKTIG

- Pioneer kan ikke garantere kompatibilitet med alle USB masselagringsenheter og påtar seg ikke noe ansvar for noe tap av data på mediespillere, smarttelefoner eller andre enheter under bruk av dette produktet.
- Ikke la plater eller en USB-lagringsenhet være på noe sted som utsettes for høye temperaturer.

### WMA-filer

Filforlengelse	.wma
Bit hastighet	48 kbps til 320 kbps (CBR), 48 kbps til 384 kbps (VBR)

Sampling-frekvens	32 kHz, 44,1 kHz, 48 kHz
Windows Media™ Audio Professional, Lossless, Voice/DRM Stream/Stream med video	Ikke kompatibel

## MP3-filer

Filforlengelse	.mp3
Bit hastighet	8 kbps til 320 kbps (CBR), VBR
Sampling-frekvens	8 kHz til 48 kHz (32 kHz, 44,1 kHz, 48 kHz for vektlegging)
Kompatibel ID3-tagversjon	1.0, 1.1, 2.2, 2.3, 2.4 (ID3-tagversjon 2.x gis prioritet over versjon 1.x.)
M3u avspillingsliste	Ikke kompatibel
MP3i (MP3 interaktiv), MP3 PRO	Ikke kompatibel

## WAV-filer

- WAV-filformater kan ikke kobles til via MTP.

Filforlengelse	.wav
Kvantifiseringsbits	8 og 16 (LPCM), 4 (MSADPCM)
Sampling-frekvens	16 kHz til 48 kHz (LPCM), 22,05 kHz og 44,1 kHz (MS ADPCM)

## Plate

- Uansett lengden på den tomme delen mellom sangene fra den opprinnelige innspillingen spiller komprimerte lydplater med en kort pause mellom sangene.

Avspillbart mappehierarki	Opptil åtte nivåer (et praktisk hierarki er mindre enn to nivåer.)
---------------------------	--

Spillbare mapper	Opptil 99
Spillbare filer	Opptil 999
Filsystem	ISO 9660 nivå 1 og 2, Romeo, Joliet
Multisesjons avspilling	Kompatibel
Pakkeskrivingsdataoverføring	Ikke kompatibel

## USB-enhet

- Det kan være en lett forsinkelse på starten av avspillingen av lydfiler på en USB-lagringseenhet med mange mappehierarkier.

Avspillbart mappehierarki	Opptil åtte nivåer (et praktisk hierarki er mindre enn to nivåer.)
Spillbare mapper	Opptil 500
Spillbare filer	Opptil 15 000
Avspilling av opphavsrettslig beskyttede filer	Ikke kompatibel
Delt USB-enhet	Det er kun den første delen som kan avspilles.

## iPod-kompatibilitet

Denne enheten støtter kun følgende iPod-modeller. Støttede iPod-programvareversjoner vises nedenfor. Eldre versjoner støttes kanskje ikke.

- Laget for
- iPod touch (1. til og med 5. generasjon)
  - iPod classic
  - iPod med video
  - iPod nano (1. til og med 7. generasjon)
  - iPhone 5s
  - iPhone 5c
  - iPhone 5
  - iPhone 4s
  - iPhone 4
  - iPhone 3GS
  - iPhone 3G
  - iPhone

- Operasjonene kan variere avhengig av generasjonen og/eller programvareversjonen til iPod.
- Brukere av iPod med Lightning-tilkobling skal bruke Lightning-til-USB-kabelen (som medfølger iPod).
- Brukere av iPod med Dock-tilkoblingen skal bruke CD-IU51. For mer informasjon, oppsøk din forhandler.
- Se iPod-håndbøkene for informasjon om fil-/formatkompatibilitet.
- Lydbok, Podcast: kompatibel

## ⚠ FORSIKTIG

Pioneer påtar seg intet ansvar for data som går tapt på iPod, selv om dataene går tapt ved bruk av denne enheten.

## Sekvens av lydfiler

Brukeren kan ikke tilordne mappenumre og spesifisere avspillingssekvenser med denne enheten. Sekvens av lydfilen avhenger av den tilkoblede enheten. Merk at de skjulte filene i en USB-enhet ikke kan avspilles.

## Eksempel på et hierarki

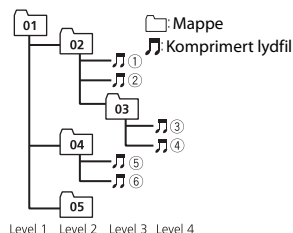

01 til 05: Mappenummer  
① til ⑥: Avspillingssekvens

## Russisk tegnoversikt

D: C	D: C	D: C
А: А	Б: Б	В: В
Г: Г	Д: Д	Е: Е, Ё
Ж: Ж	З: З	И: И, Ъ
К: К	Л: Л	М: М
Н: Н	О: О	П: П
Р: Р	С: С	Т: Т
У: У	Ф: Ф	Х: Х
Ц: Ц	Ч: Ч	Ш: Ш, Щ
Ъ: Ъ	Ы: Ы	Ь: Ь
Э: Э	Ю: Ю	Я: Я

D: Display C: Tegn

## Opphavsrett og varemerke

### Bluetooth

Bluetooth®-navnet og -logoer er registrerte varemerker som eies av Bluetooth SIG, Inc., og PIONEER CORPORATION bruker disse merkene under lisens. Andre varemerker og handelsnavn tilhører sine respektive eiere.

### iTunes

Apple og iTunes er varemerker som tilhører Apple Inc., registrert i USA og andre land.

### WMA

Windows Media er enten et registrert varemerke eller et varemerke tilhørende Microsoft Corporation i USA og/eller andre land.

Dette produktet inneholder teknologi som eies av Microsoft Corporation og kan ikke brukes eller distribueres uten en lisens fra Microsoft Licensing, Inc.

#### **iPod & iPhone**

iPhone, iPod, iPod classic, iPod nano og iPod touch er varemerker for Apple Inc., registrert i USA og andre land.

Lightning er et varemerke som tilhører Apple Inc.

"Made for iPod" og "Made for iPhone" betyr at et elektronisk tilbehør har blitt utviklet for å kunne kobles til henholdsvis iPod eller iPhone, og er sertifisert for samsvar med Apples ytelsesstandarder av utviklerne. Apple er ikke ansvarlig for bruken av dette apparatet eller for at det overholder sikkerhetsstandarder eller regelverk. Merk at bruk av dette tilbehøret sammen med en iPod eller iPhone kan påvirke trådløs ytelse.

#### **Android™**

Android er et varemerke som tilhører Google Inc.

#### **MIXTRAX**

MIXTRAX er et varemerke som tilhører PIONEER CORPORATION.

## Spesifikasjoner

### Generelt

Strømkilde: 14,4 V DC (10,8 V til 15,1 V tillatt)

Jordingssystem: Negativ type

Maksimalt strømforbruk: 10,0 A

Dimensjoner (B × H × D):

DIN

Chassis: 178 mm × 100 mm × 165 mm

Nese: 188 mm × 118 mm × 18 mm

D

Chassis: 178 mm × 100 mm × 165 mm

Nese: 170 mm × 96 mm × 18 mm

Vekt: 1,2 kg

### Audio

Maksimal utgangseffekt:

50 W × 4

70 W × 1/2 Ω (for subwoofer)

Kontinuerlig utgangseffekt:

22 W × 4 (50 Hz til 15 000 Hz, 5 % THD,

4 Ω last, begge kanaler drevet)

Last impedans: 4 Ω (4 Ω til 8 Ω tillatt)

Forhåndsutgang maksimalt utgangsnivå: 2,0 V

Lydstyrkekontur: +10 dB (100 Hz), + 6,5 dB (10 kHz) (volum: -30 dB)

Equalizer (5-bånds grafisk equalizer):

Frekvens: 80 Hz/250 Hz/800 Hz/

2,5 kHz/8 kHz

Utjevningssområde: ±12 dB (2 dB trinn)

Subwoofer (mono):

Frekvens: 50 Hz/63 Hz/80 Hz/100 Hz/

125 Hz/160 Hz/200 Hz

Slope: -6 dB/oct, -12 dB/oct

Økning: +6 dB til -24 dB

Fase: Normal/Revers

### CD-spiller

System: CD-lydsystem

Brukbare plater: CD

Signal-til-støy-forhold: 94 dB (1 kHz) (IEC-A-nettverk)

Antall kanaler: 2 (stereo)

MP3 avkodingsformat: MPEG-1 & 2 Audio Layer 3

WMA avkodingsformat: Ver. 7, 7.1, 8, 9, 10, 11, 12 (2 kan lyd) (Windows Media Player)

WAV signformat: Lineært PCM & MS ADPCM (ikke-komprimert)

### USB

USB standard spesifikasjon: USB 2.0 full hastighet

Maksimalt aktuell forsyning: 1 A

USB Klasse: MSC (masselagringsklasse)

Filsystem: FAT12, FAT16, FAT32

MP3 avkodingsformat: MPEG-1 & 2 Audio Layer 3

WMA avkodingsformat: Ver. 7, 7.1, 8, 9, 10, 11, 12 (2 kan lyd) (Windows Media Player)

WAV signformat: Lineært PCM & MS ADPCM (ikke-komprimert)

### FM-radio

Frekvensområde: 87,5 MHz til 108,0 MHz

Brukbar sensitivitet: 11 dBf (0,8 µV/75 Ω, mono, S/N: 30 dB)

Signal-til-støy-forhold: 72 dB (IEC-A-nettverk)

### MW-radio

Frekvensområde: 531 kHz til 1 602 kHz

Brukbar sensitivitet: 25 µV (S/N: 20 dB)

Signal-til-støy-forhold: 62 dB (IEC-A-nettverk)

### LW-radio

Frekvensområde: 153 kHz til 281 kHz

Brukbar sensitivitet: 28 µV (S/N: 20 dB)

Signal-til-støy-forhold: 62 dB (IEC-A-nettverk)

### Bluetooth

Versjon: Bluetooth 3.0 sertifisert

Utgangseffekt: +4 dBm maksimalt (effektklasse 2)

Bluetooth profiler:

GAP (Generic Access Profile)

SDAP (Service Discovery Application Profile)

OPP (Object Push Profile)

HFP (Hands Free Profile) 1.6

PBAP (Phone Book Access Profile)

A2DP (Advanced Audio Distribution Profile)

AVRCP (Audio/Video Remote Control Profile) 1.5

SPP (Serial Port Profile) 1.1

### MERK

De tekniske dataene og utformingen kan endres uten varsel.

<http://www.pioneer.eu>

Ikke glem å registrere produktet ditt på [www.pioneer.no](http://www.pioneer.no) (eller [www.pioneer.eu](http://www.pioneer.eu))

#### **PIONEER CORPORATION**

1-1, Shin-ogura, Saiwai-ku, Kawasaki-shi,  
Kanagawa 212-0031, JAPAN

#### **Корпорация Пайонир**

1-1, Син-Огура, Сайвай-ку, г. Кавасаки,  
префектура Канагава,  
212-0031, Япония

#### **Импортер ООО "ПИОНЕР РУС"**

125040, Россия, г. Москва, ул. Правды, д.26  
Тел.: +7(495) 956-89-01

#### **PIONEER EUROPE NV**

Haven 1087, Keetberglaan 1, B-9120 Melsele, Belgium/Belgique  
TEL: (0) 3/570.05.11

#### **PIONEER ELECTRONICS (USA) INC.**

P.O. Box 1540, Long Beach, California 90801-1540, U.S.A.  
TEL: (800) 421-1404

#### **PIONEER ELECTRONICS OF CANADA, INC.**

340 Ferrier Street, Unit 2, Markham, Ontario L3R 2Z5, Canada  
TEL: 1-877-283-5901  
TEL: 905-479-4411

#### **PIONEER ELECTRONICS ASIACENTRE PTE. LTD.**

253 Alexandra Road, #04-01, Singapore 159936  
TEL: 65-6472-7555

#### **PIONEER ELECTRONICS AUSTRALIA PTY. LTD.**

5 Arco Lane, Heatherton, Victoria, 3202 Australia  
TEL: (03) 9586-6300

#### **PIONEER ELECTRONICS DE MEXICO, S.A. de C.V.**

Bldv.Manuel Avila Camacho 138 10 piso  
Col.Lomas de Chapultepec, Mexico, D.F. 11000  
TEL: 55-9178-4270

#### **先鋒股份有限公司**

台北市內湖區瑞光路407號8樓  
電話：886-(0)2-2657-3588

#### **先鋒電子(香港)有限公司**

香港九龍長沙灣道909號5樓  
電話：852-2848-6488

© 2014 PIONEER CORPORATION.

Alle rettigheter reservert.

<QRB3487-A> EW