

Pioneer

AVIC-Z910DAB

AVIC-Z810DAB

AVIC-Z710DAB

AVIC-Z610BT

AVIC-Z7110DAB

AVIC-Z6110BT

NAVIGATION AV SYSTEM

SYSTEME DE NAVIGATION AV

SISTEMA DI NAVIGAZIONE AV

SISTEMA DE NAVEGACIÓN AV

NAVIGATIONS-/AV-SYSTEM

AV NAVIGATIESYSTEEM

Installation Manual
Manuel d'installation
Manuale d'installazione
Manual de instalación
Installationsanleitung
Installatiehandleiding

English

Français

Italiano

Español

Deutsch

Nederlands

Connection

Precautions

Your new product and this manual

- The navigation features of this product (and the rear view camera option if purchased) are intended solely to aid you in the operation of your vehicle. It is not a substitute for your attentiveness, judgement and care when driving.
- Never use this product to route to hospitals, police stations, or similar facilities in an emergency. Please call the appropriate emergency number.
- Do not operate this product, any applications, or the rear view camera option (if purchased) if doing so will divert your attention in any way from the safe operation of your vehicle. Always observe safe driving rules and follow all existing traffic regulations. If you experience difficulty in operating this product, pull over, park your vehicle in a safe location and apply the handbrake before making the necessary adjustments.
- This manual explains how to install this product in your vehicle. Operation of this product is explained in the separate manuals.
- Do not install this product where it may (i) obstruct the driver's vision, (ii) impair the performance of any of the vehicle's operating systems of safety features, including airbags, hazard lamp buttons, or (iii) impair the driver's ability to safely operate the vehicle.

In some cases, it may not be possible to install this product because of the vehicle type or the shape of the vehicle interior.

- Model icons shown in this manual indicate that the description is intended for the models indicated by the icons. If the following icon is shown, the description is applied only to the model shown.

e.g.)
Z000DAB

Important safeguards

WARNING

Pioneer does not recommend that you install this product yourself. This product is designed for professional installation only. We recommend that only authorised Pioneer service personnel, who have special training and experience in mobile electronics, set up and install this product. NEVER SERVICE THIS PRODUCT YOURSELF. Installing or servicing this product and its connecting cables may expose you to the risk of electric shock or other hazards, and can cause damage to this product that is not covered by warranty.

- Read this manual fully and carefully before installing this product.
- Keep this manual handy for future reference.
- Pay close attention to all warnings in this manual and follow the instructions carefully.
- This product may in certain circumstances display inaccurate position of your vehicle, the distance of objects shown on the screen, and compass directions. In addition, the system has

certain limitations, including the inability to identify one-way streets, temporary traffic restrictions and potentially unsafe driving areas. Please exercise your own judgement in the light of actual driving conditions.

- As with any accessory in your vehicle's interior, this product should not divert your attention from the safe operation of your vehicle as it may result in serious injury or death. If you experience difficulty in operating the system or reading the display, please make adjustments while safely parked.
- Please remember to wear your seat belt at all times while operating your vehicle. If you are in an accident, your injuries can be considerably more severe if your seat belt is not properly fastened.
- Certain country and government laws may prohibit or restrict the placement and use of this product in your vehicle. Please comply with all applicable laws and regulations regarding the use, installation and operation of this product.

Precautions before connecting the system

WARNING

Do not take any steps to tamper with or disable the handbrake interlock system which is in place for your protection. Tampering with or disabling the handbrake interlock system could result in serious injury or death.

CAUTION

- If you decide to perform the installation yourself, and have special training and experience in the mobile electronics installations, please carefully follow all of the steps in the installation manual.

- Secure all wiring with cable clamps or electrical tape. Do not allow any bare wiring to remain exposed.
- Do not directly connect the yellow lead of this product to the vehicle battery. If the lead is directly connected to the battery, engine vibration may eventually cause the insulation to fail at the point where the wire passes from the passenger compartment into the engine compartment. If the yellow lead's insulation tears as a result of contact with metal parts, short-circuiting can occur, resulting in considerable danger.
- It is extremely dangerous to allow cables to become wound around the steering column or gearstick. Be sure to install this product, its cables, and wiring away in such so that they will not obstruct or hinder driving.
- Make sure that the cables and wires will not interfere with or become caught in any of the vehicle's moving parts, especially the steering wheel, gearstick, handbrake, sliding seat tracks, doors, or any of the vehicle's controls.
- Do not route wires where they will be exposed to high temperatures. If the insulation heats up, wires may become damaged, resulting in a short circuit or malfunction and permanent damage to the product.
- Do not cut the GPS aerial cable to shorten it or use an extension to make it longer. Altering the aerial cable could result in a short circuit or malfunction.
- Do not shorten any leads. If you do, the protection circuit (fuse holder, fuse resistor or filter, etc.) may fail to work properly.
- Never feed power to other electronic products by cutting the insulation of the power supply lead of this product and tapping into the lead. The current capacity of the lead will be exceeded, causing overheating.

Before installing this product

- Use this unit with a 12-volt battery and negative earthing only. Failure to do so may result in a fire or malfunction.
- To avoid shorts in the electrical system, be sure to disconnect the (-) battery cable before installation.

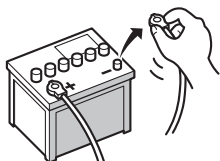

To prevent damage

⚠ WARNING

- Use speakers over 50 W (maximum input power) and between 4 Ω to 8 Ω (impedance value). Do not use 1 Ω to 3 Ω speakers for this product.
- The black lead is earth. Please earth this lead separately from the earth of high current products such as power amps. Do not earth more than one product together with the earth from another product. For example, you must separately earth any amp unit away from the earth of this product. Connecting earths together can cause a fire and/or damage the products if their earths became detached.
- When replacing the fuse, be sure to only use a fuse of the rating prescribed on this product.
- When disconnecting a connector, pull the connector itself. Do not pull the lead, as you may pull it out of the connector.

- This product cannot be installed in a vehicle without ACC (accessory) position on the ignition switch.



ACC position



No ACC position

- To avoid short-circuiting, cover the disconnected lead with insulating tape. It is especially important to insulate all unused speaker leads, which if left uncovered may cause a short circuit.
- Attach the connectors of the same colour to the corresponding coloured port, i.e., blue connector to the blue port, black to black, etc.
- For connecting a power amp or other devices to this product, refer to the manual for the product to be connected.
- Since a unique BPTL circuit is employed, do not directly earth the ⊖ side of the speaker lead or connect the ⊖ side of another side of the speaker lead together. Be sure to connect the ⊖ side of the speaker lead to the ⊖ side of the speaker lead on this product.
- The graphical symbol  placed on the product means direct current.

Notice for the blue/white lead

- When the ignition switch is turned on (ACC ON), a control signal is output through the blue/white lead. Connect to an external power amp's system remote control terminal, the auto-aerial relay control terminal, or the aerial booster power control terminal (max. 300 mA 12 V DC). The control signal is output

through the blue/white lead, even if the audio source is switched off.

- Be sure not to use this lead as the power supply lead for the external power amps. Such connection could cause excessive current drain and malfunction.
- Be sure not to use this lead as the power supply lead for the auto-aerial or aerial booster. Such connection could cause excessive current drain and malfunction.

🔌 Important

When this product is in [Power OFF] mode, the control signal is also turned off. If [Power OFF] mode is cancelled, the control signal is output again and the aerial is extended with the auto aerial function (if the aerial is being used). Be careful so that the extended aerial does not come into contact with any obstacles.

Rear panel (main terminals)

⚠ WARNING

- To avoid the risk of accident and the potential violation of applicable laws, this product should never be used while the vehicle is being driven except for navigation purposes. And, also rear displays should not be in a location where it is a visible distraction to the driver.
- In some countries, the viewing of images on a display inside a vehicle even by persons other than the driver may be illegal. Where such regulations apply they must be obeyed and this product's video source should not be used.

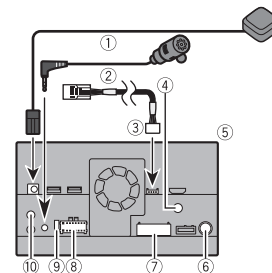

- ① GPS aerial 3.55 m
- ② Microphone 3 m
- ③ Vehicle Bus conversion cable 13 cm
Refer to the instruction manual for the Vehicle Bus adapter (sold separately).
- ④ Digital Radio aerial input (AVIC-Z910DAB/AVIC-Z810DAB/AVIC-Z710DAB/AVIC-Z7110DAB)
- ⑤ This product
- ⑥ Aerial jack
- ⑦ AV cable IN/OUT
- ⑧ Power supply
- ⑨ Fuse (10 A)
- ⑩ Wired remote input
Hard-wired remote control adapter can be connected (sold separately).

⚠ CAUTION

For improved Digital Radio reception, make sure a Digital Radio aerial with phantom power input (active type) is used. Pioneer recommends using AN-DAB1 or CA-AN-DAB.001 (sold separately). Current consumption of the Digital Radio aerial should be 100 mA or less.

Power cord

⚠ WARNING

IMPROPER CONNECTION MAY RESULT IN SERIOUS DAMAGE OR INJURY

INCLUDING ELECTRICAL SHOCK, AND INTERFERENCE WITH THE OPERATION OF THE VEHICLE'S ANTILOCK BRAKING SYSTEM, AUTOMATIC TRANSMISSION AND SPEEDOMETER INDICATION.

⚠ CAUTION

It is strongly suggested that the speed pulse wire be connected for accuracy of navigation and better performance.

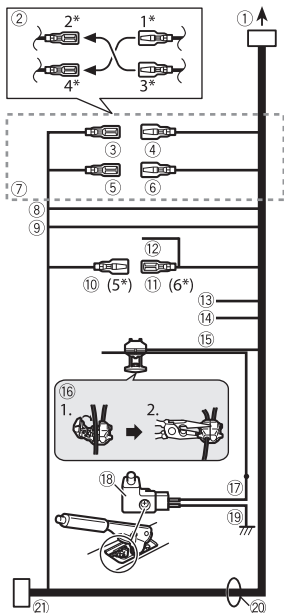

- ① To power supply
- ② Depending on the kind of vehicle, the function of 2* and 4* may be different. In this case, be sure to connect 1* to 4* and 3* to 2*.

- ③ Yellow (2*)
Back-up (or accessory)
- ④ Yellow (1*)
To terminal supplied with power regardless of ignition switch position.
- ⑤ Red (4*)
Accessory (or back-up)
- ⑥ Red (3*)
Connect to terminal controlled by ignition switch (12 V DC).
- ⑦ Connect leads of the same colour to each other.
- ⑧ Orange/white
To lighting switch terminal.
- ⑨ Black (earth)
To vehicle (metal) body.
- ⑩ Blue/white (5*)
The pin position of the ISO connector will differ depending on the type of vehicle. Connect 5* and 6* when Pin 5 is an aerial control type. In another type of vehicle, never connect 5* and 6*.
- ⑪ Blue/white (6*)
Connect to auto-aerial relay control terminal (max. 300 mA 12 V DC).
- ⑫ Blue/white
Connect to system control terminal of the power amp (max. 300 mA 12 V DC).
- ⑬ Violet/white
This is connected so that this product can detect whether the vehicle is moving forwards or backwards. Connect the violet/white lead to the lead whose voltage changes when the gearstick is put in reverse. Unless connected, the sensor may not detect your vehicle travelling forwards/backwards properly, and thus the position of your vehicle detected by the sensor may be misaligned from the actual position. When you use a rear view camera, please make sure to connect this lead. Otherwise you cannot switch to the rear view camera picture.
- ⑭ Pink (CAR SPEED SIGNAL INPUT)

This product is connected here to detect the distance the vehicle travels. Always connect the vehicle's speed detection circuit. Failure to make this connection will increase errors in the vehicle's location display.

- ⑮ Light green
Used to detect the ON/OFF status of the handbrake. This lead must be connected to the power supply side of the handbrake switch.

If this connection is made incorrectly or omitted, certain functions of this product will be unusable.

- ⑯ Connection method
Clamp the lead (1) then clamp firmly with needle-nosed pliers (2).
- ⑰ Power supply side
- ⑱ Handbrake switch
- ⑲ Earth side
- ⑳ Speaker leads
White: Front left + or high range left +
White/black: Front left – or high range left –
Grey: Front right + or high range right +
Grey/black: Front right – or high range right –
Green: Rear left + or middle range left +
Green/black: Rear left – or middle range left –
Violet: Rear right + or middle range right +
Violet/black: Rear right – or middle range right –
- ㉑ ISO connector
In some vehicles, the ISO connector may be divided into two. In this case, be sure to connect to both connectors.

NOTES

- The position of the speed detection circuit and the position of the handbrake switch vary depending on the vehicle model. For details, consult your authorised Pioneer dealer or an installation professional.

- When a subwoofer is connected to this product instead of a rear speaker, change the rear output setting in the initial setting. The subwoofer output of this product is monaural.
- When using a subwoofer of 2 Ω, be sure to connect the subwoofer to the violet and violet/black leads of this unit. Do not connect anything to the green and green/black leads.

Power amp (sold separately)

Important

The speaker leads are not used when this connection is in use.

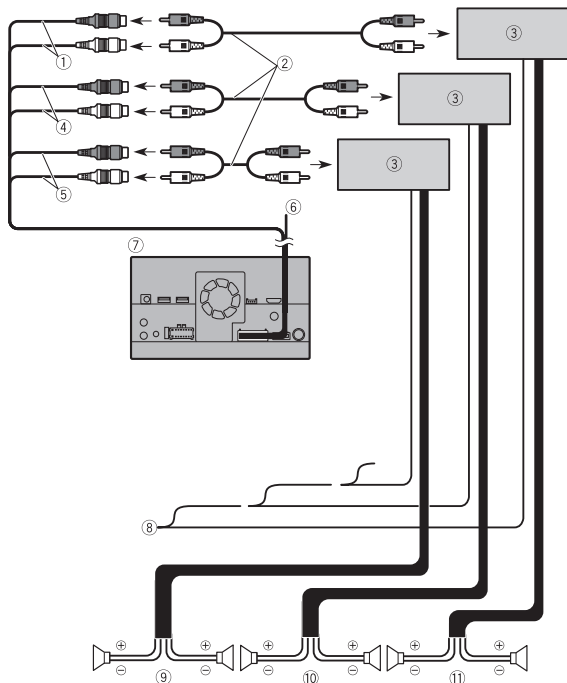

- ① Subwoofer output (**SUBWOOFER OUTPUT**) 23 cm (STD)
Low range output (NW)
- ② RCA cable (sold separately)
- ③ Power amp
- ④ Front output (**FRONT OUTPUT**) 15 cm (STD)
High range output (NW)
- ⑤ Rear output (**REAR OUTPUT**) 15 cm (STD)

Middle range output (NW)

⑥ Yellow/black (MUTE)

If you use an equipment with Mute function, wire this lead to the Audio Mute lead on that equipment. If not, keep the Audio Mute lead free of any connections.

⑦ This product

⑧ System remote control

Connect to Blue/white cable (max. 300 mA 12 V DC).

⑨ Rear speaker (STD)

Middle range speaker (NW)

⑩ Front speaker (STD)

High range speaker (NW)

⑪ Subwoofer (STD)

Low range speaker (NW)

NOTES

- Select the appropriate speaker mode between standard mode (STD) and network mode (NW). For details, refer to the Operation Manual.
- Audio source will be set to mute or attenuate, while the following sounds will not be muted or attenuated. For details, refer to Operation Manual.
 - Voice guidance of the navigation
 - Incoming ring tone and incoming voice of the mobile phone that is connected to this product via Bluetooth wireless technology

iPod/iPhone and smartphone

NOTES

- For details on how to connect an external device using a separately sold cable, refer to the manual for the cable.
- For details concerning the connection, operations and compatibility of the iPhone, refer to the Operation Manual.
- For details concerning the connection and operations of the smartphone, refer to the Operation Manual.

Attaching identification labels to USB cables

Attach identification labels to USB cables before installing this product in a vehicle.

1 Connect USB cables to the USB port 1 and 2 on the rear of this product.

2 Attach the identification labels corresponding to each port to the USB cables as illustrated below.

Attach the "Port 1 Apple CarPlay" label to the USB cable connected to the USB port 1.

Attach the "Port 2" or "Port 2 Android Auto" label to the USB cable connected to the USB port 2.

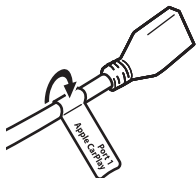

iPod/iPhone

Connecting via the USB port

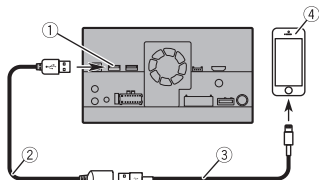

- USB port1
- USB cable 1.5 m
- USB interface cable for iPod/iPhone (CD-IU52) (sold separately)
- iPhone

Smartphone (Android™ device)

Connecting via the USB port

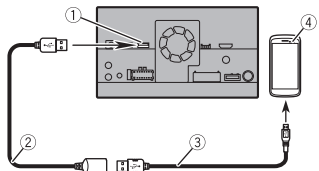

- USB port2
- USB cable 1.5 m
- USB - micro USB cable (Type USB A - micro USB B) (supplied with CD-MU200)
- Smartphone

Camera

When you use the rear view camera, the rear view image is automatically switched from the video by moving the gearstick to **REVERSE (R)**. **Camera View** mode also allows you to check what is behind you while driving.

⚠ WARNING

USE INPUT ONLY FOR REVERSE OR MIRROR IMAGE REAR VIEW CAMERA. OTHER USE MAY RESULT IN INJURY OR DAMAGE.

⚠ CAUTION

- The screen image may appear reversed.
- With the rear view camera you can keep an eye on trailers, or back into a tight parking spot. Do not use for entertainment purposes.
- Objects in rear view may appear closer or more distant than in reality.
- The image area of full-screen images displayed while backing or checking the rear of the vehicle may differ slightly.

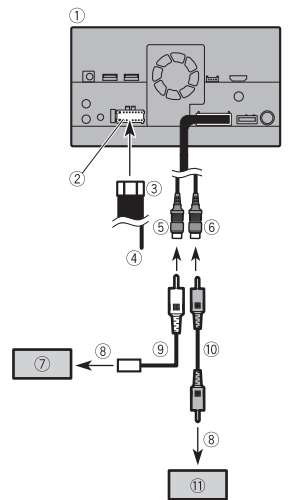

- This product
- Power supply
- Power cord
- Violet/white (**REVERSE-GEAR SIGNAL INPUT**)
- Brown (**REAR VIEW CAMERA IN**) 23 cm
- Yellow (**VIDEO INPUT**) 23 cm
- Rear view camera (ND-BC8) (sold separately)
- To video output
- RCA cable (supplied with ND-BC8)
- RCA cable (sold separately)
- View camera (sold separately)

NOTES

- Connect only the rear view camera to brown cable. Do not connect any other equipment.
- Some appropriate settings are required to use rear view cameras. For details, refer to the Operation Manual.

External video component

Using AV input

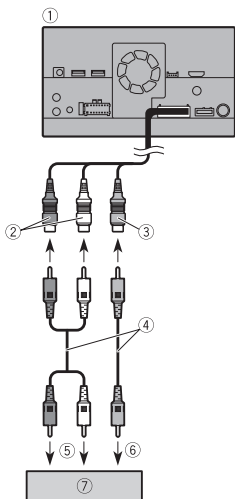

- ① This product
- ② Red, white (AUDIO INPUT) 23 cm
- ③ Yellow (VIDEO INPUT) 23 cm
- ④ RCA cable (sold separately)
- ⑤ To audio input
- ⑥ To video input
- ⑦ External video component (sold separately)

NOTE

The appropriate setting is required to use the external video component. For details, refer to the Operation Manual.

Using an AUX input

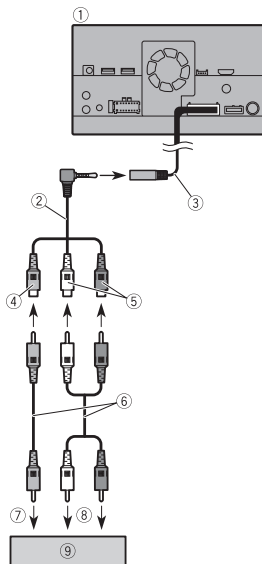

- ① This product
- ② Mini-jack AV cable (CD-RM10) (sold separately)
- ③ AUX input (AUX IN) 15 cm
- ④ Yellow
- ⑤ Red, white
- ⑥ RCA cables (sold separately)
- ⑦ To audio output
- ⑧ To video output
- ⑨ External video component (sold separately)

NOTE

The appropriate setting is required to use the external video component. For details, refer to the Operation Manual.

CAUTION

Be sure to use a mini-jack AV cable (CD-RM10) (sold separately) for wiring. If you use other cables, the wiring position might differ resulting in disturbed images and sounds.

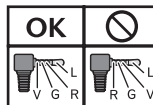

- L: Left audio (White)
- R: Right audio (Red)
- V: Video (Yellow)
- G: Earth

Using an HDMI input

Z910DAB

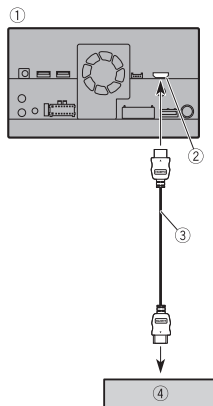

- ① This product
- ② HDMI port
- ③ High Speed HDMI® Cable (sold separately)
- ④ HDMI device (sold separately)

NOTE

When you connect the High Speed HDMI® Cable, use the lock tie to fix it securely (page 7).

Securing the High Speed HDMI®

Z910DAB

Be sure to fix the High Speed HDMI® Cable with the lock tie, when you connect the external device with the High Speed HDMI® Cable.

- 1 Insert the High Speed HDMI® Cable into the HDMI port.
- 2 Wrap the lock tie around the hook above the HDMI port and the High Speed HDMI® Cable, and then tighten it to secure the High Speed HDMI® Cable.

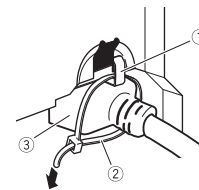

- ① Hook
- ② Lock tie
- ③ High Speed HDMI® Cable

CAUTION

Do not tighten up the lock tie more than necessary.

Rear display

passengers in the rear seats to watch the video source.

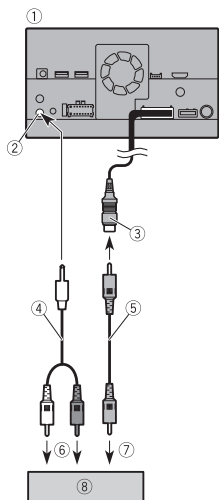

- ① This product
- ② Rear audio output (R. AUDIO OUT)
- ③ Yellow (REAR MONITOR OUTPUT) 30 cm
- ④ Mini pin plug cable (sold separately)
- ⑤ RCA cables (sold separately)
- ⑥ To audio input
- ⑦ To video input
- ⑧ Rear display with RCA input jacks (sold separately)

⚠ WARNING

NEVER install the rear display in a location that enables the driver to watch the video source while driving.
This product's rear video output is for connection of a display to enable

Installation

Precautions before installation

⚠ CAUTION

- Never install this product in places where, or in a manner that:
 - Could injure the driver or passengers if the vehicle stops suddenly.
 - May interfere with the driver's operation of the vehicle, such as on the floor in front of the driver's seat, or close to the steering wheel or gearstick.
- Make sure there is nothing behind the dashboard or panelling when drilling holes in them. Be careful not to damage fuel lines, brake lines, electronic components, communication wires or power cables.
- When using screws, do not allow them to come into contact with any electrical lead. Vibration may damage wires or insulation, leading to a short circuit or other damage to the vehicle.
- To ensure proper installation, be sure to use the supplied parts in the manner specified. If any parts are not supplied with this product, use compatible parts in the manner specified after you have the part compatibility checked by your dealer. If parts other than supplied or compatible ones are used, they may damage internal parts of this product or they may work loose and the product may become detached.
- It is extremely dangerous to allow cables to become wound around the steering column or gearstick. Be sure to install this product, its cables, and wiring away in such so that they will not obstruct or hinder driving.
- Make sure that leads cannot get caught in a door or the sliding mechanism of a seat, resulting in a short circuit.
- Please confirm the proper function of your vehicle's other equipment after installation of this product.
- Do not install this product where it may
 - (i) obstruct the driver's vision,
 - (ii) impair the performance of any of the vehicle's operating systems or safety features, including airbags, hazard lamp buttons or
 - (iii) impair the driver's ability to safely operate the vehicle.
- Install this product between the driver's seat and front passenger seat so that it will not be hit by the driver or passenger if the vehicle stops quickly.
- Never install this product in front of or next to the place in the dashboard, door, or pillar from which one of your vehicle's airbags would deploy. Please refer to your vehicle's owner's manual for reference to the deployment area of the frontal airbags.
- Failure to follow all of these precautions may result in serious injury or death.

To avoid electromagnetic interference

In order to prevent interference, set the following items as far as possible from this product, other cables or leads:

- FM, MW/LW aerial and its lead

- DAB aerial and its lead (AVIC-Z910DAB/AVIC-Z810DAB/AVIC-Z710DAB/AVIC-Z7110DAB)
 - GPS aerial and its lead
- In addition, you should lay or route each aerial lead as far as possible from other aerial leads. Do not bind, lay or route them together, or cross them. Electromagnetic noise will increase the potential for errors in the vehicle's location display.

Before installing

- Consult with your nearest dealer if installation requires drilling holes or other modifications of the vehicle.
- Before making a final installation of this product, temporarily connect the wiring to confirm that the connections are correct and the system works properly.

For AVIC-Z910DAB and AVIC-Z810DAB users

Do not install this product in a position where the opening of the LCD panel is obstructed by any obstacles, such as the gearstick. Before installing this product, be sure to leave sufficient space so that the LCD panel does not obstruct the gearstick when it is fully opened. This may cause interference with the gearstick, or a malfunction of the mechanism of this product.

- Places that may be exposed to rain, such as close to the door or on the vehicle's floor.
- Install this product in an area strong enough to bear its weight. Choose a position where this product can be firmly installed, and install it securely. If this product is not securely installed, the current location of the vehicle cannot be displayed correctly.
- Install this product horizontally on a surface within 0 to 30 degrees tolerance (within 5 degrees to the left or right). Improper installation of the unit with the surface tilted more than these tolerances increases the potential for errors in the vehicle's location display, and might otherwise cause reduced display performance.

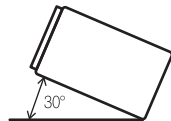

- When installing, to ensure proper heat dispersal when using this unit, make sure you leave ample space behind the rear panel and wrap any loose cables so they are not blocking the vents.

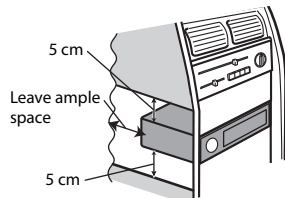

Installation notes

- Do not install this product in places subject to high temperatures or humidity, such as:
 - Places close to a heater, vent or air conditioner.
 - Places exposed to direct sunlight, such as on top of the dashboard.

- The cords must not cover the area shown in the figure below. This is necessary to allow the amps and navigation mechanism to dissipate heat.

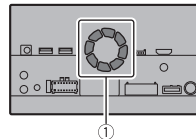

- 1 Do not cover this area.
 - The semiconductor laser will be damaged if it overheats, so don't install this product anywhere hot- for instance, near a heater outlet.

Before installing this product

- 1 Remove the trim ring. Extend top and bottom of the trim ring outwards to remove the trim ring.

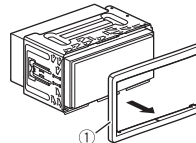

- 1 Trim ring
- 2 Insert the supplied extraction keys into both sides of the unit until they click into place.
- 3 Pull the unit out of the holder.

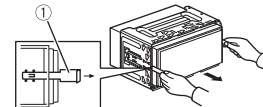

1 Extraction key

Installation with the holder

- 1 Install the holder into the dashboard.
- 2 Secure the mounting sleeve by using a screwdriver to bend the metal tabs (90°) into place.

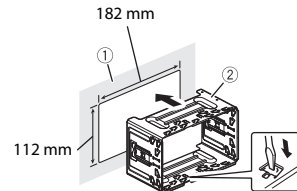

1 Dashboard
2 Holder

- 3 Install this product into the holder.

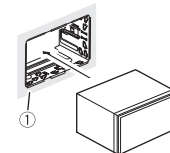

1 Dashboard

- 4 Attach the trim ring.

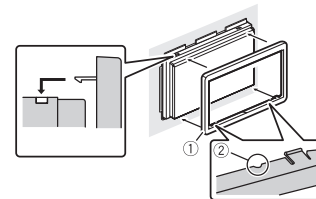

1 Trim ring

- ② Groove
Attach the trim ring with the side with a groove facing downward.

Installation using the screw holes on the side of this product

1 Fastening this product to the factory radio-mounting bracket.

Position this product so that its screw holes are aligned with the screw holes of the bracket, and tighten the screws at three locations on each side.

Use either the truss head screws or flush surface screws, depending on the shape of the bracket's screw holes.

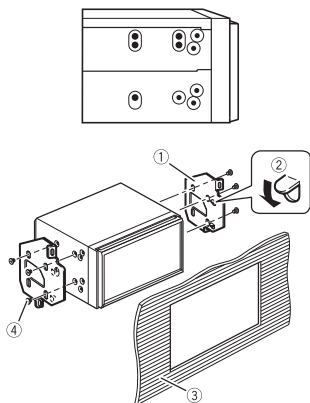

- ① Factory radio-mounting bracket
- ② If the pawl interferes with installation, you may bend it down out of the way.
- ③ Dashboard or console
- ④ Truss head screw or flush surface screw

Be sure to use the screws supplied with this product.

Installing the GPS aerial

⚠ CAUTION

Do not cut the GPS aerial lead to shorten it or use an extension to make it longer. Altering the aerial cable could result in a short circuit or malfunction and permanent damage to this product.

Installation notes

- The aerial should be installed on a level surface where radio waves will be blocked as little as possible. Radio waves cannot be received by the aerial if reception from the satellite is blocked.

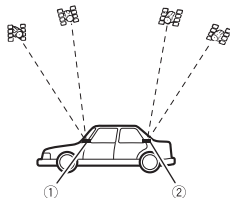

- ① Dashboard
- ② Rear shelf
- When installing the GPS aerial inside the vehicle, be sure to use the metal sheet provided with your system. If this is not used, the reception sensitivity will be poor.
- Do not cut the accessory metal sheet. This would reduce the sensitivity of the GPS aerial.
- Take care not to pull the aerial lead when removing the GPS aerial. The lead may become detached.

- Do not paint the GPS aerial, as this may affect its performance.

When installing the aerial inside the vehicle (on the dashboard or rear shelf)

⚠ WARNING

Do not install the GPS aerial over any sensors or vents on the dashboard of the vehicle, as doing so may interfere with the proper functioning of such sensors or vents and may compromise the ability of the metal sheet under the GPS aerial to properly and securely affix to the dashboard.

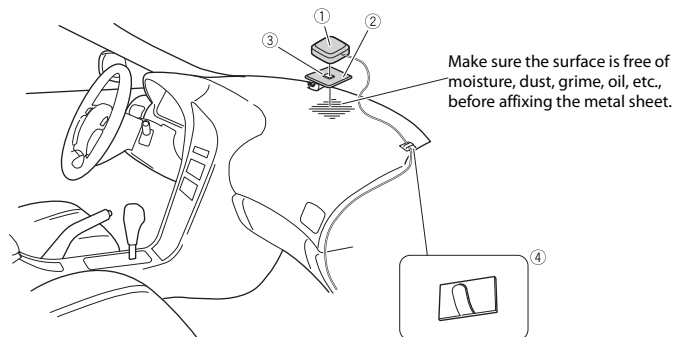

- ① GPS aerial
 - ② Metal sheet
 - ③ Double-sided tape
 - ④ Clamps
- Use clamps to secure the lead where necessary inside the vehicle.

NOTES

- Affix the metal sheet on the surface as level as possible where the GPS aerial faces the window.
- Affix the GPS aerial on the metal sheet using the double-sided tape.
- The metal sheet contains a strong adhesive which may leave a mark on the surface if it is removed.
- When attaching the metal sheet, do not cut it into small pieces.
- Some models use window glass that does not allow signals from GPS satellites to pass through. On such models, install the GPS aerial on the outside of the vehicle.

Installing the microphone

- Install the microphone in a place where its direction and distance from the driver make it easiest to pick up the driver's voice.
- Be sure to turn off (ACC OFF) the product before connecting the microphone.
- Depending on the vehicle model, the microphone cable length may be too short when you mount the microphone on the sun visor. In such cases, install the microphone on the steering column.

Mounting on the sun visor

- 1 Fit the microphone lead into the groove.

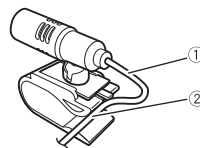

- ① Microphone lead
- ② Groove

- 2 Attach the microphone clip to the sun visor.

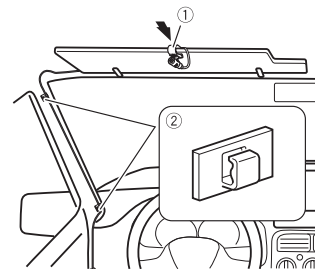

- ① Microphone clip
- ② Clamps

Use separately sold clamps to secure the lead where necessary inside the vehicle.

Install the microphone on the sun visor when it is in the up position. It cannot recognise the driver's voice if the sun visor is in the down position.

Installation on the steering column

- 1 Detach the microphone base from the microphone clip by sliding the microphone base while pressing the tab.

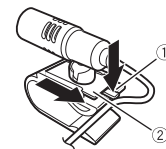

- ① Tab
- ② Microphone base

- 2 Mount the microphone on the steering column.

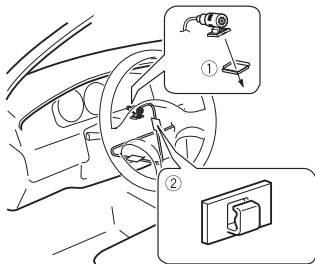

① Double-sided tape

② Clamps

Use separately sold clamps to secure the lead where necessary inside the vehicle.

NOTE

Install the microphone on the steering column, keeping it away from the steering wheel.

Adjusting the microphone angle

The microphone angle can be adjusted.



After installation

After installing this product

1 Reconnect the negative (-) terminal of the vehicle's battery.

First, double-check that all connections are correct and that this product is installed correctly. Reassemble all vehicle components that you previously removed. Then reconnect the negative (-) cable to the negative (-) terminal of the battery.

2 Start the engine.

3 Press the RESET button.

Press the **RESET** button on this product with a pointed object such as the tip of a pen.

Z910DAB Z810DAB

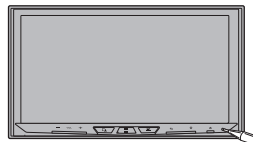

Z710DAB Z610BT Z7110DAB

Z6110BT



• Some of the settings and recorded contents will not be reset.

4 Change the settings as desired.

• For details concerning operations, refer to Operation Manual.

5 Drive down an unobstructed road until the GPS starts receiving the signal normally.

NOTE

After installing this product, be sure to check at a safe place that the vehicle is performing normally.

Connexion

Précautions

Votre nouveau produit et le guide qui l'accompagne

- Les fonctions de navigation de ce produit (et la caméra de recul en option, si vous en possédez une) sont uniquement destinées à vous assister lors de la conduite de votre véhicule. Elles ne remplacent pas votre vigilance, appréciation et prudence lorsque vous conduisez.
- N'utilisez jamais ce produit pour vous rendre à l'hôpital, à un commissariat, ou dans d'autres lieux similaires en cas d'urgence. Veuillez composer le numéro d'appel des urgences approprié.
- Veillez à ne pas utiliser ce produit, les applications ou la caméra de recul en option (si vous en possédez une), car cela risquerait de vous distraire et de compromettre votre sécurité à bord du véhicule. Veillez à toujours respecter les règles de conduite sécuritaire et la réglementation en vigueur en matière de circulation routière. Si vous avez des difficultés à utiliser ce produit, gardez votre véhicule dans un endroit sûr et serrez le frein de stationnement avant d'effectuer les réglages nécessaires.
- Ce manuel vous explique comment installer ce produit dans votre véhicule. L'utilisation de ce produit est expliquée dans les autres manuels.
- N'installez pas ce produit dans un endroit où il est susceptible
 - (i) de gêner la vision du conducteur,
 - (ii) d'empêcher le déclenchement ou

l'utilisation des systèmes de sécurité, notamment des airbags ou des feux de détresse, ou (iii) d'empêcher le conducteur d'utiliser le véhicule en toute sécurité. Dans certains cas, il peut être impossible d'installer ce produit selon le type de véhicule ou la forme de son habitacle.

- Les icônes du modèle qui figurent dans ce manuel montrent que la description est destinée aux modèles indiqués par les icônes. Si l'icône suivant s'affiche, la description s'applique uniquement au modèle indiqué.
ex.)

Z000DAB

Précautions importantes

⚠ ATTENTION

Pioneer vous déconseille d'installer vous-même ce produit. Ce produit doit être installé par un professionnel. Pour installer et configurer ce produit, nous vous recommandons de faire appel à un technicien agréé Pioneer, qui possède les compétences et l'expérience nécessaires en matière d'électronique mobile. **VEILLEZ À NE JAMAIS RÉPARER VOUS-MÊME CE PRODUIT.** L'installation ou la réparation de ce produit et de ses câbles de connexion peut vous exposer à un risque de décharge électrique ou à d'autres dangers, et peut entraîner des dommages non couverts par la garantie.

- Veuillez lire ce manuel entièrement et attentivement avant d'installer ce produit.

- Conservez ce manuel à portée de main si vous souhaitez le consulter ultérieurement.
- Portez une grande attention à l'ensemble des avertissements dans ce manuel et suivez bien les instructions.
- Dans certaines situations, il est possible que ce produit affiche une position inexacte de votre véhicule, de la distance des objets à l'écran et de la boussole qui indique les directions. Par ailleurs, le système présente certaines limites, notamment l'incapacité d'identifier les rues à sens unique, les restrictions temporaires de la circulation et les zones de circulation potentiellement à risque. Veuillez faire preuve de bon sens en fonction des conditions de circulation réelles.
- Comme avec tout accessoire dans votre véhicule, ce produit ne doit pas vous gêner et compromettre votre sécurité à bord du véhicule, au risque d'entraîner des dommages corporels graves, voire la mort. Si vous éprouvez des difficultés à utiliser le système ou à lire l'écran, veuillez effectuer des réglages tout en étant stationné dans un lieu sûr.
- N'oubliez pas d'attacher votre ceinture de sécurité avant de conduire votre véhicule. En cas d'accident, le port de la ceinture de sécurité peut réduire considérablement la gravité des blessures.
- Certaines lois nationales ou gouvernementales peuvent interdire ou restreindre l'emplacement et l'utilisation de ce produit dans votre véhicule. Veuillez vous conformer à toutes les lois et réglementations en vigueur concernant l'utilisation, l'installation et le fonctionnement de ce produit.

Précautions avant de connecter le système

⚠ ATTENTION

N'essayez pas de manipuler ou de désactiver le système de verrouillage du frein de stationnement mis en place pour votre sécurité. Toute manipulation ou désactivation du système de verrouillage du frein de stationnement risque d'entraîner des dommages corporels graves, voire la mort.

⚠ PRÉCAUTION

- Si vous décidez d'effectuer l'installation vous-même, et que vous avez suivi une formation spécifique ou que vous savez installer des dispositifs électroniques mobiles, veuillez bien suivre toutes les étapes décrites dans le manuel d'installation.
- Fixez tous les câbles à l'aide de serre-câbles ou de ruban isolant. Ne laissez aucun fil dénudé apparent.
- Ne raccordez pas directement le fil jaune de ce produit à la batterie du véhicule. Si vous raccordez ce fil directement à la batterie, les vibrations du moteur risquent de détériorer l'isolant au point où le fil passe de l'habitacle au compartiment moteur. Si l'isolant du fil jaune venait à se rompre au contact de pièces métalliques, un court-circuit risquerait de se produire et de mettre en danger le conducteur et les passagers.
- Il est extrêmement dangereux de laisser les câbles s'enrouler autour du volant ou du levier de vitesses. Veillez à installer ce produit, ses câbles et ses fils de telle sorte qu'ils ne gênent pas la conduite.
- Assurez-vous que les fils et les câbles ne génèrent pas le mouvement des parties mobiles du véhicule (notamment le volant, le levier de vitesses, le frein de

stationnement, les rails coulissants des sièges, les portières ou toute autre commande du véhicule) ou ne se coinceront pas dedans.

- N'achenez pas les fils dans des endroits soumis à des températures élevées. La chaleur générée risque de chauffer l'isolant et d'endommager les fils, ce qui peut provoquer un court-circuit ou un dysfonctionnement et entraîner des dommages irréversibles.
- Ne coupez pas le câble d'antenne GPS pour le raccourcir ou n'utilisez pas d'extension pour le rallonger. Modifier le câble d'antenne risque de provoquer un court-circuit ou un dysfonctionnement.
- Ne raccourcissez aucun fil. Le cas échéant, le circuit de protection (porte-fusibles, résistance ou filtre de protection, etc.) risque de ne pas fonctionner correctement.
- Veillez à ne jamais couper l'isolant du fil d'alimentation de ce produit en vue d'utiliser ce fil pour alimenter d'autres produits électroniques. Cela risque d'entraîner le dépassement de la capacité nominale du fil et de provoquer une surchauffe.

Avant d'installer ce produit

- Utilisez ce produit avec une batterie de 12 volts et une mise à la terre du pôle négatif uniquement. Dans le cas contraire, un dysfonctionnement ou un incendie risque de se produire.
- Pour éviter les courts-circuits dans le système électrique, veillez à débrancher le câble (-) de la batterie avant de procéder à l'installation.

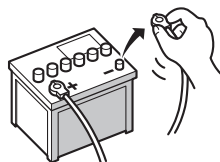

Pour éviter les dommages

⚠ ATTENTION

- Utilisez des haut-parleurs de plus de 50 W (puissance maximale en entrée) et dont la valeur d'impédance est comprise entre 4 Ω et 8 Ω. N'utilisez pas de haut-parleurs dont la valeur d'impédance est comprise entre 1 Ω et 3 Ω avec cet appareil.
- Le fil noir est le fil de mise à la terre. Mettez-le à la terre séparément des produits à courant élevé tels que les amplificateurs de puissance. Évitez de raccorder plusieurs produits à la terre d'un autre produit. Par exemple, chaque amplificateur de puissance doit être mis à la terre séparément de la masse de ce produit. Le raccordement de plusieurs masses risque de provoquer un incendie et/ou d'endommager les produits si les fils de mise à la terre sont déconnectés.
- Lors du remplacement du fusible, utilisez uniquement un fusible respectant l'intensité indiquée sur le produit.
- Lorsque vous débranchez un connecteur, ne tirez que sur le connecteur. Ne tirez pas le fil, car vous pourriez le déloger du connecteur.
- Il est impossible d'installer ce produit dans un véhicule dont l'interrupteur d'allumage ne dispose pas d'une position ACC (accessoire).

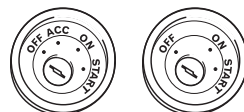

Position ACC

Pas de position ACC

- Pour éviter les courts-circuits, couvrez le fil de déconnexion de ruban isolant. Il est particulièrement important d'isoler tous les fils de haut-parleur non utilisés ; si ces fils restent dénudés, ils risquent de provoquer un court-circuit.
- Fixez les connecteurs de même couleur sur le port de couleur correspondante, ex., le connecteur bleu sur le port bleu, le noir sur le noir, etc.
- Pour raccorder des amplificateurs de puissance ou d'autres appareils à ce produit, reportez-vous au manuel de l'appareil à raccorder.
- Un circuit BPTL unique étant utilisé, ne mettez pas directement le côté du fil du haut-parleur ⊖ à la terre ou raccordez ensemble le côté avec l'autre côté du fil du haut-parleur ⊖. Veillez à raccorder le côté du fil du haut-parleur ⊕ avec le côté du fil du haut-parleur ⊖ sur ce produit.
- Le symbole graphique  situé sur le produit représente le courant continu.

Remarque concernant le fil bleu/blanc

- Lorsque vous allumez le moteur (interrupteur d'allumage en position ACC ON), un signal de commande est transmis via le fil bleu/blanc. Raccordez ce fil à la borne de commande à distance d'un amplificateur de puissance externe, à la borne de commande du relais de l'antenne automatique ou à la borne de commande d'alimentation de l'amplificateur d'antenne (max. 300 mA

12 V c.c.). Le signal de commande est transmis via le fil bleu/blanc, même si la source audio est désactivée.

- Assurez-vous de ne pas utiliser ce fil comme le fil d'alimentation pour les amplificateurs de puissance externe. Ce branchement pourrait entraîner une charge induite et des dysfonctionnements.
- Assurez-vous de ne pas utiliser ce fil comme le fil d'alimentation pour l'antenne automatique ou l'amplificateur d'antenne. Ce branchement pourrait entraîner une charge induite et des dysfonctionnements.

🔑 Important

Lorsque ce produit est en mode [Power OFF], le signal de commande est également désactivé. Si le mode [Power OFF] est annulé, le signal de commande est à nouveau émis, et l'antenne sort à l'aide de la fonction d'antenne automatique (si l'antenne est utilisée). Veillez à ce que l'antenne sortie évite tout contact avec un obstacle.

Panneau arrière (bornes principales)

⚠ ATTENTION

- Pour éviter le risque d'accident et une violation éventuelle des lois applicables, vous ne devez jamais utiliser ce produit tout en conduisant, sauf à des fins de navigation. Par ailleurs, les écrans arrière ne doivent pas se trouver dans un endroit qui peut gêner le conducteur.
- Dans certains pays, il peut être illégal pour le conducteur autant que pour les passagers de regarder des images vidéo sur un écran installé à l'intérieur du véhicule. Dans ce cas, vous devez respecter les lois en vigueur et ne pas utiliser la source vidéo sur ce produit.

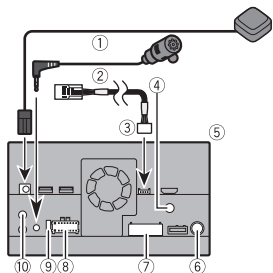

- ① Antenne GPS 3,55 m
- ② Microphone 3 m
- ③ Câble de conversion de Bus véhicule 13 cm
Référez-vous au mode d'emploi pour l'adaptateur de Bus véhicule (vendu séparément).

- ④ Entrée d'antenne radio numérique (AVIC-Z910DAB/AVIC-Z810DAB/AVIC-Z710DAB/AVIC-Z7110DAB)
- ⑤ Ce produit
- ⑥ Prise d'antenne
- ⑦ Câble AV d'entrée/sortie
- ⑧ Alimentation
- ⑨ Fusible (10 A)
- ⑩ Entrée de la télécommande câblée
Il est possible de raccorder un adaptateur de télécommande (vendu séparément).

⚠ PRÉCAUTION

Pour améliorer la réception de la radio numérique, utilisez une antenne radio numérique munie d'une entrée d'alimentation fantôme (de type actif). Pioneer recommande d'utiliser AN-DAB1 ou CA-AN-DAB.001 (vendu séparément). La consommation électrique de l'antenne radio numérique ne doit pas dépasser 100 mA.

Câble d'alimentation

⚠ ATTENTION

TOUTE CONNEXION INCORRECTE RISQUE D'ENTRAÎNER DES DOMMAGES ET MATÉRIELS GRAVES, NOTAMMENT UNE DÉCHARGE ÉLECTRIQUE ET DES INTERFÉRENCES AVEC L'UTILISATION DU SYSTÈME D'ANTIBLOCCAGE DES ROUES (ABS) DU VÉHICULE, DE LA TRANSMISSION AUTOMATIQUE ET D'INDICATION DE LA VITESSE.

⚠ PRÉCAUTION

Il vous est fortement recommandé de raccorder le fil d'impulsion vitesse afin d'obtenir une précision de navigation et de meilleurs résultats.

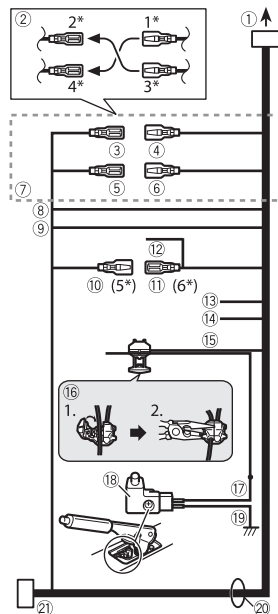

- ① À l'alimentation
- ② Selon le type de véhicule, la fonction de 2* et 4* peut différer. Dans ce cas, veillez à raccorder 1* à 4* et 3* à 2*.
- ③ Jaune (2*)
Secours (ou accessoire)
- ④ Jaune (1*)
Sur la borne alimentée quelle que soit la position du commutateur d'allumage.
- ⑤ Rouge (4*)
Accessoire (ou secours)
- ⑥ Rouge (3*)
À raccorder à la borne commandée par l'interrupteur d'allumage (12 V c.c.).

- ⑦ Raccordez ensemble les fils de même couleur.
- ⑧ Orange/blanc
À la borne de l'interrupteur d'éclairage.
- ⑨ Noir (terre)
À la carrosserie (métal) du véhicule.
- ⑩ Bleu/blanc (5*)
La position des broches du connecteur ISO peut différer selon le type de véhicule. Raccordez 5* et 6* lorsque la broche 5 est un type de commande d'antenne. Dans un autre type de véhicule, ne connectez jamais 5* et 6*.
- ⑪ Bleu/blanc (6*)
Raccordez à la borne de commande du relais d'antenne automatique (max. 300 mA 12 V c.c.).
- ⑫ Bleu/blanc
À raccorder à la borne de commande système de l'amplificateur de puissance (max. 300 mA 12 V c.c.).
- ⑬ Violet/blanc
Une fois raccordés, ce produit peut détecter si le véhicule avance ou recule. Raccordez le fil violet/blanc avec le fil dont la tension change lorsque le levier de vitesses est enclenché en marche arrière. S'il n'est pas raccordé, le capteur ne peut pas bien détecter si votre véhicule avance ou recule. Ainsi, la position de votre véhicule détectée par le capteur peut être mal alignée avec la position réelle. Lorsque vous utilisez une caméra de recul, veuillez vous assurer de la raccorder à ce fil. Sinon, vous ne pourrez pas basculer sur les images de la caméra de recul.
- ⑭ Rose (ENTRÉE DU SIGNAL DE LA VITESSE DU VÉHICULE)
Ce produit est raccordé ici pour détecter la distance effectuée par le véhicule. Raccordez toujours le circuit de détection de vitesse du véhicule. Ne pas le raccorder augmentera les erreurs lors

de l'affichage de l'emplacement du véhicule.

15 Vert clair

Ce fil permet de détecter l'état de marche/arrêt du frein de stationnement. Ce fil doit être raccordé au côté de l'alimentation du contacteur du frein de stationnement.

Si ce raccordement est mal fait ou omis, vous ne pourrez pas utiliser certaines fonctions de ce produit.

16 Méthode de connexion

Raccordez le fil (1), puis fixez fermement les pinces à becs fins (2).

17 Côté de l'alimentation

18 Contacteur du frein de stationnement

19 Côté terre

20 Fils des haut-parleurs

Blanc : Avant gauche + ou aigus gauche +

Blanc/noir : Avant gauche - ou aigus gauche -

Gris : Avant droit + ou aigus droit +

Gris/noir : Avant droit - ou aigus droit -

Vert : Arrière gauche + ou médiums gauche +

Vert/noir : Arrière gauche - ou médiums gauche -

Violet : Arrière droit + ou médiums droit +

Violet/noir : Arrière droit - ou médiums droit -

21 Connecteur ISO

Dans certains véhicules, le connecteur ISO peut être divisé en deux. Dans ce cas, veillez à le raccorder aux deux connecteurs.

REMARQUES

- La position du circuit de détection de vitesse et la position du contacteur du frein de stationnement varient en fonction du modèle du véhicule. Pour plus de détails, contactez votre revendeur Pioneer agréé ou un installateur professionnel.

- Lorsque vous raccordez un haut-parleur d'extrêmes-graves à ce produit plutôt qu'un haut-parleur arrière, modifiez le réglage de sortie arrière lors de la configuration initiale. La sortie du haut-parleur d'extrêmes-graves de ce produit est monophonique.

- Lorsque vous utilisez un haut-parleur d'extrêmes-graves de 2 Ω, veillez à le raccorder aux fils violet et violet/noir de cet appareil. Ne branchez aucun appareil aux fils vert et vert/noir.

Amplificateur de puissance (vendu séparément)

Important

Les fils de haut-parleur ne sont pas utilisés lors de l'utilisation de cette connexion.

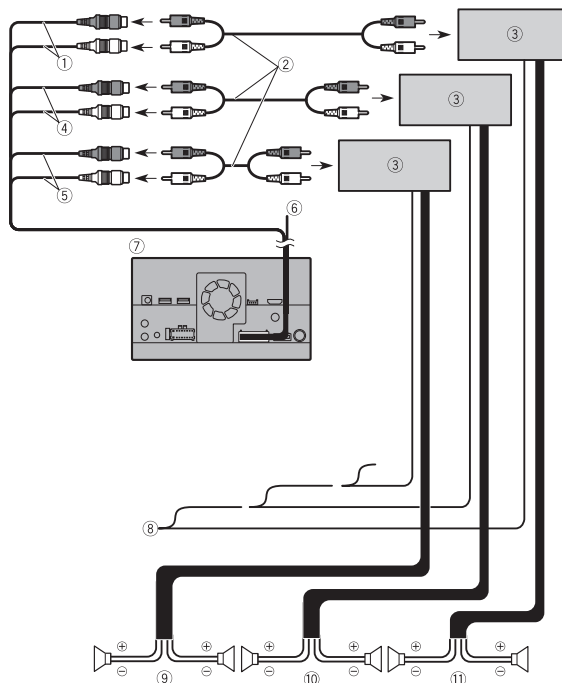

- 1 Sortie du haut-parleur d'extrêmes graves (**SUBWOOFER OUTPUT**) 23 cm (STD)
Sortie des graves (NW)
- 2 Câble RCA (vendu séparément)
- 3 Amplificateur de puissance
- 4 Sortie avant (**FRONT OUTPUT**) 15 cm (STD)
Sortie des aigus (NW)
- 5 Sortie arrière (**REAR OUTPUT**) 15 cm (STD)

Sortie des médiums (NW)

⑥ Jaune/noir (MUTE)

Si vous utilisez un équipement muni d'une fonction de désactivation du son, branchez ce fil au fil de désactivation du son de cet équipement. Dans le cas contraire, ne raccordez pas le fil de désactivation du son.

⑦ Ce produit

⑧ Télécommande du système

Raccordez au câble bleu/blanc (max. 300 mA 12 V c.c.).

⑨ Haut-parleur arrière (STD)

Haut-parleur de médiums (NW)

⑩ Haut-parleur avant (STD)

Haut-parleur d'aigus (NW)

⑪ Haut-parleur d'extrêmes-graves (STD)

Haut-parleur de graves (NW)

REMARQUES

- Sélectionnez le mode de haut-parleur approprié, à savoir le mode standard (STD) ou le mode réseau (NW). Pour en savoir plus, consultez le manuel d'utilisation.
- Une source audio sera paramétrée en mode Silencieux ou Son réduit, alors que les sons suivants ne seront pas coupés ou diminués. Pour en savoir plus, consultez le manuel d'utilisation.
 - Guidage vocal de la navigation
 - La sonnerie et la voix entrante du téléphone portable qui est connecté à ce produit via la technologie sans fil Bluetooth

iPod/iPhone et smartphone

REMARQUES

- Pour en savoir plus sur le mode de connexion d'un périphérique externe à l'aide d'un câble vendu séparément, consultez le manuel qui accompagne ce câble.
- Pour en savoir plus sur la connexion, l'utilisation et la compatibilité du iPod, consultez le manuel d'utilisation.
- Pour en savoir plus sur la connexion et l'utilisation d'un smartphone, consultez le manuel d'utilisation.

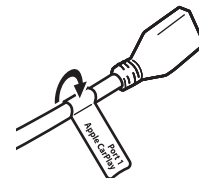

iPod/iPhone

Raccordement via le port USB

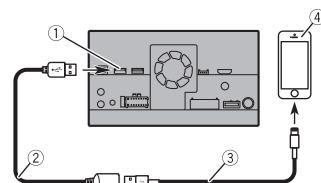

- ① Port 1 USB
- ② Câble USB de 1,5 m
- ③ Câble d'interface USB pour iPod/iPhone (CD-IU52) (vendu séparément)
- ④ iPhone

Apposer les étiquettes d'identification sur les câbles USB

Apposez les étiquettes d'identification sur les câbles USB avant d'installer ce produit dans un véhicule.

- 1 **Raccordez les câbles USB aux USB ports 1 et 2 à l'arrière de ce produit.**
- 2 **Apposez les étiquettes d'identification correspondantes à chaque port sur les câbles USB tel qu'illustré ci-dessous.**

Apposez l'étiquette « Port 1 Apple CarPlay » sur le câble USB raccordé au port 1 USB.
Apposez l'étiquette « Port 2 » ou « Port 2 Android Auto » sur le câble USB raccordé au port 2 USB.

Smartphone (périphérique Android™)

Raccordement via le port USB

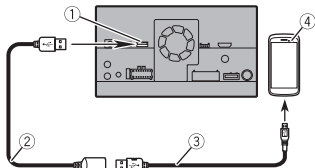

- ① Port 2 USB
- ② Câble USB de 1,5 m
- ③ Câble USB - micro USB (de type USB A - micro USB B) (fourni avec CD-MU200)
- ④ Smartphone

Caméra

Lorsque vous utilisez la caméra de recul, les images vidéo sont automatiquement remplacées par celle de la caméra de recul dès que vous enclenchez la marche arrière **REVERSE (R)**. Le mode **Vue Caméra** vous permet également de contrôler les objets derrière vous lorsque vous conduisez.

⚠ ATTENTION

UTILISEZ CETTE ENTRÉE UNIQUEMENT POUR REPRODUIRE LES IMAGES DE LA CAMÉRA DE REcul. TOUTE AUTRE UTILISATION RISQUE D'ENTRAÎNER DES DOMMAGES MATÉRIELS OU CORPORELS.

⚠ PRÉCAUTION

- L'image affichée à l'écran peut être inversée.
- La caméra de recul vous permet de contrôler les véhicules remorqués ou de

vous garer dans un endroit étroit. Ne l'utilisez pas à des fins de divertissement.

- Les objets à l'arrière peuvent vous sembler plus proches ou plus éloignés qu'ils ne le sont en réalité.
- En mode plein écran, les images affichées lorsque vous faites marche arrière ou lorsque vous contrôlez les objets à l'arrière du véhicule peuvent légèrement différer.

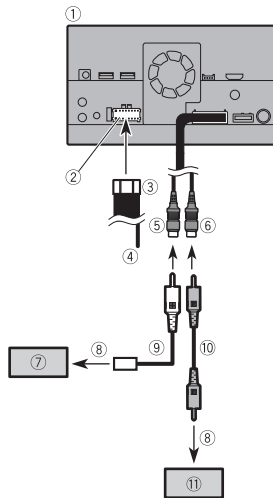

- ① Ce produit
- ② Alimentation
- ③ Câble d'alimentation
- ④ Violet/blanc (**REVERSE-GEAR SIGNAL INPUT**)
- ⑤ Marron (**REAR VIEW CAMERA IN**) 23 cm
- ⑥ Jaune (**VIDEO INPUT**) 23 cm
- ⑦ Caméra de recul (ND-BC8) (vendue séparément)
- ⑧ À la sortie vidéo
- ⑨ Câble RCA (fourni avec ND-BC8)

- ⑩ Câble RCA (vendu séparément)
- ⑪ Caméra de vision (vendue séparément)

REMARQUES

- Raccordez uniquement la caméra de recul au câble marron. Ne raccordez aucun autre équipement.
- Certains réglages sont requis pour utiliser la caméra de recul. Pour en savoir plus, consultez le manuel d'utilisation.

Composant vidéo externe

Utiliser l'entrée AV

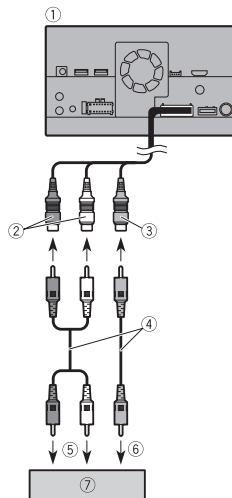

- ① Ce produit
- ② Rouge, blanc (**AUDIO INPUT**) 23 cm
- ③ Jaune (**VIDEO INPUT**) 23 cm
- ④ Câble RCA (vendu séparément)
- ⑤ À l'entrée audio

- ⑥ À l'entrée vidéo
- ⑦ Composant vidéo externe (vendu séparément)

REMARQUE

Le réglage approprié est requis pour utiliser un composant vidéo externe. Pour en savoir plus, consultez le manuel d'utilisation.

Utiliser une entrée AUX

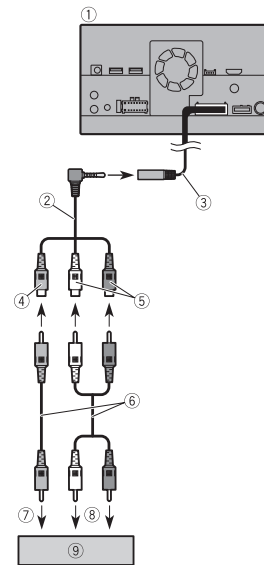

- ① Ce produit
- ② Câble AV avec mini-prise (CD-RM10) (vendu séparément)
- ③ Entrée AUX (**AUX IN**) 15 cm
- ④ Jaune
- ⑤ Rouge, blanc

- ⑥ Câbles RCA (vendus séparément)
- ⑦ À la sortie vidéo
- ⑧ Aux sorties audio
- ⑨ Composant vidéo externe (vendu séparément)

REMARQUE

Le réglage approprié est requis pour utiliser un composant vidéo externe. Pour en savoir plus, consultez le manuel d'utilisation.

⚠ PRÉCAUTION

Veillez à utiliser un câble AV mini-jack (CD-RM10) (vendu séparément) pour le raccordement. Si vous utilisez d'autres câbles, la position de raccordement pourra différer selon les images et les sons déformés.

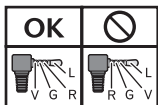

L: Audio gauche (blanc)
R: Audio droit (rouge)
V: Vidéo (jaune)
G: Terre

Utiliser une entrée HDMI

Z910DAB

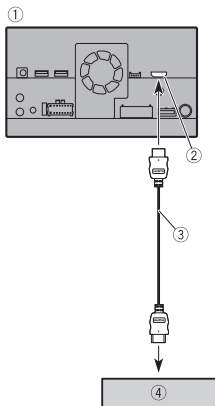

- ① Ce produit
- ② Port HDMI
- ③ Câble HDMI® haut-débit (vendu séparément)
- ④ Dispositif HDMI (vendu séparément)

REMARQUE

Lorsque vous raccordez le câble HDMI® haut-débit, utilisez le verrou pour le fixer en toute sécurité (page 8).

Fixer le câble HDMI® haut-débit

Z910DAB

Veillez à fixer le câble HDMI® haut-débit à l'aide du verrou, lorsque vous raccordez le dispositif externe avec le câble HDMI® haut-débit.

- 1 Insérez le câble HDMI® haut-débit dans le port HDMI.
- 2 Enroulez le verrou autour de la boucle au-dessus du port HDMI et du câble HDMI® haut-débit, puis serrez-le pour fixer le câble HDMI® haut-débit.

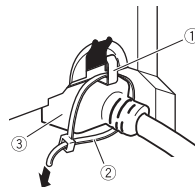

- ① Boucle
- ② Verrou
- ③ Câble HDMI® haut-débit

⚠ PRÉCAUTION

Ne serrez pas le verrou plus qu'il ne faut.

Affichage arrière

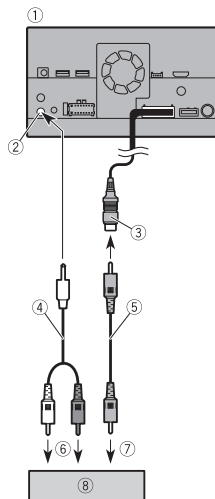

- ① Ce produit
- ② Sortie audio arrière (R. AUDIO OUT)

- ③ Jaune (REAR MONITOR OUTPUT) 30 cm
- ④ Câble mini à broche (vendu séparément)
- ⑤ Câbles RCA (vendus séparément)
- ⑥ À l'entrée audio
- ⑦ À l'entrée vidéo
- ⑧ Écran arrière avec prises d'entrée RCA (vendu séparément)

⚠ ATTENTION

Veillez à ne JAMAIS installer l'écran arrière dans un endroit où le conducteur est susceptible de regarder la source vidéo tout en conduisant. La borne de sortie vidéo arrière du produit permet de raccorder un écran afin que les passagers arrière puissent regarder la source vidéo.

Installation

Précautions avant l'installation

PRÉCAUTION

- N'installez jamais ce produit dans des endroits :
 - susceptibles de blesser le conducteur ou les passagers en cas d'arrêt soudain du véhicule ;
 - peut gêner la conduite du véhicule, notamment sur le plancher devant le siège du conducteur ou à proximité du volant ou du levier de vitesses.
- Assurez-vous que rien ne se trouve derrière le tableau de bord ou le panneau lorsque vous percez des trous dessus. Veillez à ne pas endommager les conduites de carburant et de frein, les composants électroniques et les câbles de connexion ou d'alimentation.
- Lorsque vous utilisez des vis, évitez tout contact avec un fil électrique. Les vibrations peuvent endommager les fils ou l'isolation, provoquant un court-circuit ou tout autre dommage sur le véhicule.
- Pour assurer une installation correcte, utilisez les pièces fournies de la manière spécifiée. Si certaines pièces ne sont pas fournies avec ce produit, utilisez des pièces compatibles en suivant les instructions après vous être assuré de leur compatibilité auprès de votre revendeur. L'utilisation de pièces non compatibles risque d'endommager les composants internes de ce produit ; ces pièces peuvent par ailleurs se desserrer et provoquer la chute du produit.
- Il est extrêmement dangereux de laisser les câbles s'enrouler autour du volant ou

du levier de vitesses. Veillez à installer ce produit, ses câbles et ses fils de telle sorte qu'ils ne gênent pas la conduite.

- Assurez-vous que les fils ne peuvent pas être coincés dans une portière ou dans le mécanisme coulissant d'un siège, ce qui entraînerait un court-circuit.
- Assurez-vous du bon fonctionnement des autres équipements de votre véhicule après l'installation de ce produit.
- N'installez pas ce produit dans un endroit où il est susceptible
 - (i) de gêner la vision du conducteur,
 - (ii) d'empêcher le déclenchement ou l'utilisation des systèmes de sécurité, notamment des airbags ou des feux de détresse, ou
 - (iii) d'empêcher le conducteur d'utiliser le véhicule en toute sécurité.
- Installez le produit entre le siège du conducteur et le siège avant du passager pour éviter que le conducteur et le passager le heurtent si le véhicule s'arrête subitement.
- N'installez jamais ce produit devant ou à côté du tableau de bord, de la portière ou du montant à l'endroit où se déclenchent les airbags du véhicule. Consultez le mode d'emploi de votre véhicule pour connaître la zone de déploiement des airbags avant.
- Ne pas suivre toutes ces précautions risque d'entraîner des dommages corporels graves, voire la mort.

Pour éviter les interférences électromagnétiques

Afin d'éviter les interférences, disposez les éléments suivants aussi loin que possible de ce produit, des autres câbles ou fils :

- Antenne FM, MW/LW et son fil
 - Antenne DAB et son fil (AVIC-Z910DAB/AVIC-Z810DAB/AVIC-Z710DAB/AVIC-Z7110DAB)
 - Antenne GPS et son fil
- Par ailleurs, vous devez poser ou orienter chaque fil d'antenne aussi loin que possible des autres fils d'antenne. Ne les attachez, posez ou orientez pas ensemble, ou ne les croisez pas. Les interférences électromagnétiques augmenteront les erreurs possibles lors de l'affichage de l'emplacement du véhicule.

Avant l'installation

- Prenez contact avec le revendeur le plus proche s'il s'avère nécessaire de pratiquer des trous ou d'effectuer d'autres modifications sur le véhicule.
- Avant de prendre la décision finale d'installer ce produit, raccordez temporairement les câbles pour confirmer que les connexions sont correctes et que le système fonctionne normalement.

Pour les utilisateurs AVIC-Z910DAB et AVIC-Z810DAB

N'installez pas ce produit dans une position où un obstacle peut gêner l'ouverture du panneau LCD, tel que le levier de vitesses. Avant d'installer ce produit, veillez à laisser suffisamment d'espace pour que le panneau LCD ne gêne

pas le levier de vitesses lorsqu'il est complètement ouvert. Cela risquerait de provoquer des interférences avec le levier de vitesses, ou un dysfonctionnement du mécanisme de ce produit.

Remarques concernant l'installation

- N'installez pas ce produit dans des endroits soumis à une humidité ou à des températures élevées, notamment :
 - prêt d'un radiateur, d'une grille de ventilation ou du climatiseur ;
 - dans des endroits exposés aux rayons directs du soleil, par exemple sur le tableau de bord ;
 - dans des endroits pouvant être exposés à la pluie, notamment près de la portière ou sur le plancher du véhicule.
- Installez ce produit dans un endroit suffisamment solide pour supporter son poids. Choisissez un emplacement où ce produit peut être bien en place, et installez-le en toute sécurité. Si ce produit n'est pas positionné de manière sûre, l'emplacement actuel du véhicule ne peut pas s'afficher correctement.
- Installez ce produit horizontalement sur une surface dont l'inclinaison oscille entre 0 et 30 degrés (de 5 degrés vers la gauche ou vers la droite). Toute installation incorrecte de l'appareil sur une surface dont l'inclinaison ne respecte pas la plage spécifiée augmente le risque d'erreurs et peut réduire les performances d'affichage.

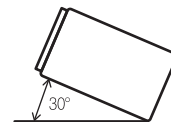

- Lors de l'installation, laissez suffisamment d'espace derrière le panneau arrière pour permettre une dissipation correcte de la chaleur et enroulez les câbles volants de façon qu'ils ne bloquent pas les orifices d'aération.

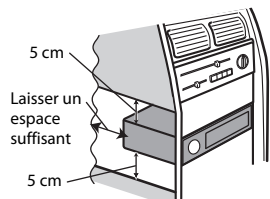

- Les cordons ne doivent pas couvrir la zone indiquée sur le schéma ci-dessous. Cela est nécessaire pour permettre aux amplificateurs et au mécanisme de navigation de dissiper la chaleur.

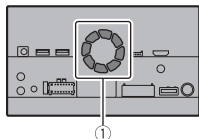

- 1 Ne pas couvrir cette zone.
- Le laser semi-conducteur sera endommagé s'il surchauffe. Par conséquent, n'installez pas ce produit où il fait chaud, par exemple, près d'un dispositif de chauffage.

Avant d'installer ce produit

- 1 Retirez la garniture.
Tirez sur la garniture vers l'extérieur pour la retirer.

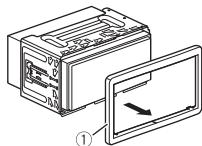

- 1 Garniture
- 2 Insérez les clés d'extraction fournies de part et d'autre de l'appareil jusqu'à ce qu'elles se mettent en place.
- 3 Tirez sur l'appareil pour le dégager de son support.

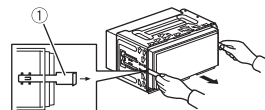

1 Clé d'extraction

Installation avec le support

- 1 Installez le support dans le tableau de bord.
- 2 Fixez la gaine de montage à l'aide d'un tournevis pour plier les onglets métalliques (90°) de façon à les mettre en place.

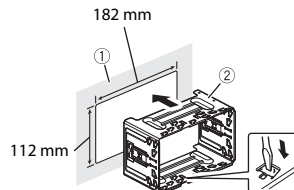

- 1 Tableau de bord
 - 2 Support
- 3 Installez ce produit dans le support.

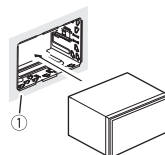

- 1 Tableau de bord
- 4 Fixez la garniture.

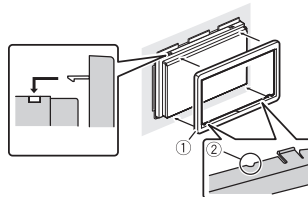

- 1 Garniture
 - 2 Rainure
- Fixez la garniture en orientant le côté avec la rainure vers le bas.

Installation à l'aide des trous de vis situés sur les côtés de l'appareil

- 1 Fixation de l'appareil au support de montage de la radio fourni en standard.
Positionnez l'appareil de façon à aligner les trous de vis à ceux du support, puis serrez les vis aux trois emplacements de chaque côté.
Utilisez les vis à tête bombée ou les vis à tête fraisée, selon la forme des trous de vis sur le support.

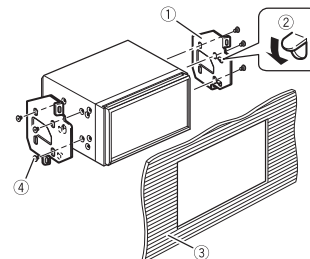
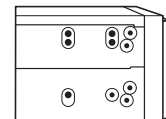

- 1 Support de montage de la radio fourni en standard
- 2 Si le cliquet vous empêche d'installer le produit, vous pouvez le plier vers le bas.
- 3 Tableau de bord ou console
- 4 Vis à tête bombée ou vis à tête fraisée
Veillez à utiliser les vis fournies avec ce produit.

Installer l'antenne GPS

⚠ PRÉCAUTION

Ne coupez pas le câble d'antenne GPS pour le raccourcir ou n'utilisez pas d'extension pour le rallonger. Modifier le câble d'antenne risque de provoquer un court-circuit ou un dysfonctionnement et des dommages matériels irréversibles sur ce produit.

Remarques concernant l'installation

- L'antenne doit être installée sur une surface plane où les ondes radio seront bloquées le moins possible. L'antenne ne peut pas recevoir les ondes radio si la réception par satellite est coupée.

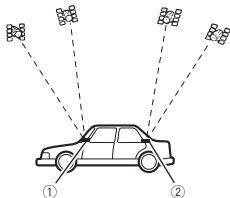

- ① Tableau de bord
- ② Plage arrière

- Lorsque vous installez l'antenne GPS au sein du véhicule, veillez à utiliser le film métallique fourni avec votre système. Si vous ne le faites pas, la sensibilité de réception sera mauvaise.
- Ne coupez pas le film métallique en guide d'accessoire. Cela réduirait la sensibilité de l'antenne GPS.
- Veillez à ne pas tirer sur le fil d'antenne lorsque vous retirez l'antenne GPS. Le fil pourrait se détacher.
- Ne peignez pas l'antenne GPS, car cela pourrait avoir une incidence sur son fonctionnement.

Lorsque vous installez l'antenne au sein du véhicule (sur le tableau de bord ou sur la plage arrière)

ATTENTION

N'installez pas l'antenne GPS sur des capteurs ou des grilles de ventilation sur le tableau de bord du véhicule, car vous risquez d'interférer sur le bon fonctionnement de ces capteurs ou grilles de ventilation, et d'empêcher le film métallique sous l'antenne GPS de venir se fixer correctement et en toute sécurité sur le tableau de bord.

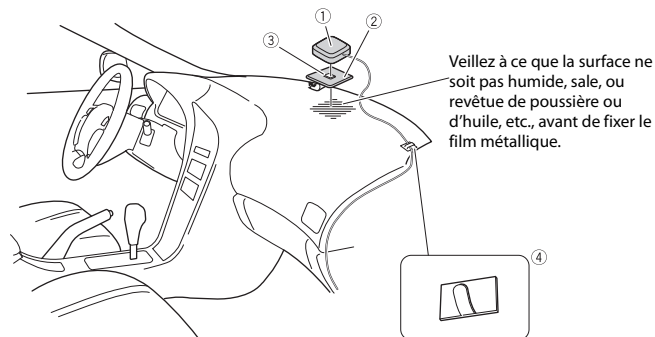

- ① Antenne GPS
- ② Film métallique
- ③ Ruban adhésif double face
- ④ Pincés

Utilisez des pincés pour fixer le fil aux points nécessaires dans le véhicule.

REMARQUES

- Fixez le film métallique sur la surface la plus plate possible où l'antenne GPS se trouve face à la fenêtre.
- Fixez l'antenne GPS sur le film métallique à l'aide du ruban adhésif double face.
- La feuille métallique contient un adhésif tenace qui peut laisser une marque sur la surface si vous le retirez.
- Une fois la feuille métallique fixée, ne la coupez pas en petits morceaux.
- Certains modèles utilisent une vitre pour ne pas que les signaux des satellites GPS passent à travers. Sur ces modèles, installez l'antenne GPS à l'extérieur du véhicule.

Installation du microphone

- Installez le microphone en respectant l'orientation et la distance adéquates afin de faciliter la détection de la voix du conducteur.
- Éteignez l'appareil en coupant le moteur (ACC OFF) avant de raccorder le microphone.
- En fonction du modèle du véhicule, il se peut que la longueur du câble du microphone soit trop courte lors de l'installation du microphone sur le pare-soleil. Dans ce cas, installez le microphone sur la colonne de direction.

Montage sur le pare-soleil

- 1 Insérez le fil du microphone dans la rainure.

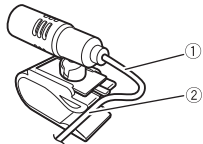

- ① Fil du microphone
- ② Rainure

- 2 Fixez le clip du microphone sur le pare-soleil.

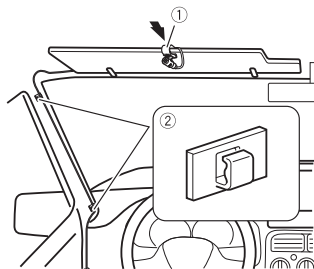

- ① Clip du microphone
- ② Pincettes

Utilisez des pincettes vendues séparément pour fixer le fil aux points nécessaires dans le véhicule. Installez le microphone sur le pare-soleil lorsque celui-ci est relevé. Le microphone ne peut pas détecter la voix du conducteur si le pare-soleil est abaissé.

Installation sur le système de commandes du volant

- 1 Détachez la base du microphone du clip en la faisant glisser tout en appuyant sur l'onglet.

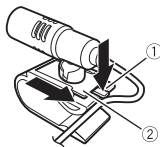

- ① Onglet
- ② Base du microphone

- 2 Installez le microphone sur le système de commandes du volant.

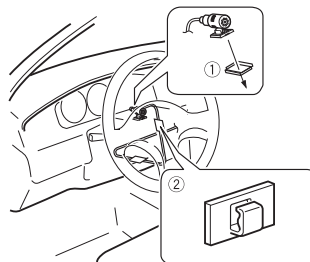

- ① Ruban adhésif double face
- ② Pincettes

Utilisez des pincettes vendues séparément pour fixer le fil aux points nécessaires dans le véhicule.

REMARQUE

Installez le microphone sur le système de commandes du volant, en le maintenant hors de portée du volant.

Réglage de l'angle du microphone

Vous pouvez régler l'angle du microphone.



Après l'installation

Une fois ce produit installé

1 Rebranchez la borne négative (-) de la batterie du véhicule.

Tout d'abord, vérifiez par deux fois que tous les branchements sont bons et que ce produit est installé correctement. Réunissez tous les composants du véhicule que vous avez retirés précédemment. Puis branchez le câble négatif (-) sur la borne négative (-) de la batterie.

2 Allumez le contact.

3 Appuyez sur le bouton **RESET**.

Appuyez sur le bouton **RESET** sur ce produit avec un objet pointu tel que la pointe d'un stylo.

Z910DAB Z810DAB

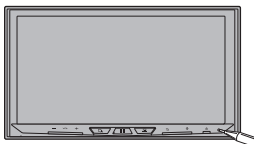

Z710DAB Z610BT Z7110DAB

Z6110BT



- Certains réglages et contenus enregistrés ne sont pas réinitialisés.

4 Modifiez les paramètres comme vous le souhaitez.

- Pour en savoir plus sur l'utilisation, consultez le manuel d'utilisation.

5 Continuez sur la route dégagée jusqu'à ce que GPS commence à recevoir le signal normalement.

REMARQUE

Une fois ce produit installé, veuillez vérifier dans un lieu sécurisé que le véhicule fonctionne normalement.

Connessione

Precauzioni

Il nuovo prodotto e il presente manuale

- Le funzionalità di navigazione di questo prodotto (e l'opzione della telecamera per la retromarcia, se acquistata) hanno l'unico scopo di assistenza per la guida del proprio veicolo. Non sostituiscono l'attenzione, le valutazioni e la cura necessarie alla guida.
- In caso di emergenza, non utilizzare mai questo prodotto per i percorsi verso ospedali, stazioni di polizia o strutture simili. Chiamare il numero di emergenza appropriato.
- Non utilizzare il prodotto, le applicazioni o l'opzione di videocamera per vista posteriore (se acquistata) se ciò distoglie l'attenzione del guidatore dall'uso in sicurezza del veicolo. Rispettare sempre la regola per una guida sicura e seguire le normative esistenti sul traffico. In caso di difficoltà nell'uso del prodotto, accostare, parcheggiare il veicolo in un luogo sicuro e inserire il freno di stazionamento prima di eseguire eventuali regolazioni.
- Il presente manuale illustra come installare il prodotto nel proprio veicolo. Il funzionamento del prodotto viene illustrato in altri manuali a parte.
- Non installare il prodotto dove potrebbe (i) ostruire la visuale del conducente, (ii) pregiudicare le prestazioni di qualsiasi funzione di sicurezza del sistema operativo del veicolo, inclusi airbag, quattro frecce o (iii) interferire con la capacità del

guidatore di utilizzare il veicolo in sicurezza. In alcuni casi, potrebbe non essere possibile installare questo prodotto a causa del tipo di veicolo o della forma dell'interno del veicolo.

- Le icone del modello mostrate nel manuale indicano che la descrizione si riferisce ai modelli rappresentati dalle icone. Quando compare la seguente icona, la descrizione si applica solo al modello mostrato.

Per esempio)

Z000DAB

Norme di sicurezza importanti

AVVERTENZA

Pioneer sconsiglia di installare questo prodotto in autonomia. Questo prodotto è stato pensato solo per l'installazione da parte di professionisti. È consigliabile che solo personale di assistenza autorizzato Pioneer, adeguatamente formati e dotati dell'esperienza necessaria con i dispositivi mobili elettronici, installi e imposti questo prodotto. **NON ESEGUIRE MAI OPERAZIONI DI ASSISTENZA SUL PRODOTTO IN AUTONOMIA.** L'installazione e la manutenzione del prodotto e dei relativi cavi di connessione può esporre l'utente al rischio di scosse elettriche o altri rischi e può causare danni al prodotto che non sono coperti da garanzia.

- Leggere attentamente e completamente il presente manuale prima di installare il prodotto.

- Tenere a portata di mano il manuale, come riferimento per usi futuri.
- Prestare attenzione a tutti gli avvertimenti di questo manuale e seguire attentamente le istruzioni.
- In alcune circostanze, questo prodotto potrebbe visualizzare in modo non preciso la posizione del veicolo, la distanza degli oggetti visualizzati sullo schermo e le direzioni della bussola. Inoltre il sistema presenta alcune limitazioni, compresa l'incapacità di identificare strade a senso unico, le limitazioni temporanee del traffico e le zone in cui la guida potrebbe essere pericolosa. Si consiglia di affidarsi al proprio giudizio, alla luce delle reali condizioni di guida.
- Come ogni altro accessorio all'interno del veicolo, questo prodotto non dovrà distogliere la vostra attenzione dal manovrare il veicolo in condizioni di sicurezza, in quanto si potrebbero causare lesioni gravi o mortali. In caso si avesse difficoltà ad azionare il sistema o a leggere il display, si consiglia di eseguire le regolazioni mentre si è parcheggiati in condizioni di sicurezza.
- Quando si manovra il veicolo, ricordare di indossare sempre le cinture di sicurezza. In caso di incidente, le lesioni possono essere notevolmente più gravi se le cinture non sono correttamente allacciate.
- Alcuni Paesi e leggi nazionali possono vietare o limitare l'installazione e l'uso di questo prodotto nel veicolo. Rispettare tutte le leggi e i regolamenti applicabili per quanto riguarda l'uso, l'installazione e il funzionamento di questo prodotto.

Precauzioni prima della connessione del sistema

AVVERTENZA

Non eseguire alcuna procedura per manomettere o disattivare il sistema di interblocco del freno di stazionamento, presente per una maggiore sicurezza. La manomissione o la disabilitazione del sistema di interblocco del freno di stazionamento può comportare lesioni gravi o mortali.

ATTENZIONE

- Se si sceglie di eseguire da soli l'installazione e si dispone della particolare preparazione ed esperienza nelle installazioni elettroniche per auto, seguire attentamente tutti i passi contenuti nel Manuale di installazione.
- Fissare il cablaggio con morsetti o nastro isolante. Non permettere che alcun cavo scoperto rimanga esposto.
- Non collegare direttamente il filo giallo del prodotto alla batteria del veicolo. Se il cavo è collegato direttamente alla batteria, le vibrazioni del motore potrebbero interrompere l'isolamento nel punto in cui il filo passa dall'abitacolo al vano motore. Se l'isolamento del cavo giallo si usura a causa del contatto con le parti metalliche, potrebbero verificarsi cortocircuiti con conseguente notevole pericolo.
- È estremamente pericoloso lasciare i cavi avvolti intorno al piantone dello sterzo o alla leva del cambio. Assicurarsi di installare il prodotto, i cavi e i cablaggi in modo che non impediscano o ostacolino la guida.
- Assicurarsi che i cavi e i fili non interferiscano o rimangano bloccati in

una qualsiasi parte mobile del veicolo, soprattutto il volante, la leva del cambio, il freno di stazionamento, i binari di scorrimento del sedile, le portiere o uno qualsiasi dei comandi del veicolo.

- Non far passare i cavi dove saranno esposti a temperature elevate. Se l'isolamento si riscalda, i cavi possono danneggiarsi, provocando un corto circuito o malfunzionamenti e danni permanenti al prodotto.
- Non tagliare il cavo dell'antenna GPS per accorciarlo, né usare una prolunga per allungarlo. L'alterazione della lunghezza del cavo dell'antenna potrebbe causare cortocircuiti o malfunzionamenti.
- Non accorciare i cavi. In caso contrario, il circuito di protezione (supporto per fusibili, resistore fusibile o filtro, ecc.) potrebbe non funzionare correttamente.
- Non alimentare mai altri prodotti elettronici tagliando l'isolamento del cavo di alimentazione del prodotto e flettendo il cavo. La capacità di corrente del cavo verrà superata, causando il surriscaldamento.

Prima di installare questo prodotto

- Utilizzare questa unità solo con batterie da 12 volt e massa negativa. Il mancato rispetto di questa procedura potrebbe causare un incendio o malfunzionamento.
- Al fine di evitare interruzioni nel sistema elettrico, accertarsi di scollegare il cavo della batteria (-) prima dell'installazione.

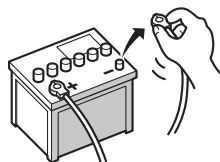

Per evitare danni

⚠ AVVERTENZA

- Utilizzare altoparlanti superiori a 50 W (massima potenza in ingresso) e tra i 4 Ω e gli 8 Ω (valore di impedenza). Con questo prodotto non utilizzare altoparlanti tra 1 Ω e 3 Ω.
- Il cavo nero è la terra. Collegare a terra questo cavo separatamente dalla messa a terra di prodotti ad alta corrente, come gli amplificatori. Non mettere a terra più di un prodotto con la messa a terra di un altro prodotto. Per esempio, è necessario mettere a terra separatamente qualsiasi unità di amplificazione dalla messa a terra di questo prodotto. L'unione dei collegamenti di messa a terra può causare incendi e/o danneggiare i prodotti se la loro messa a terra viene scollegata.
- Quando si sostituisce il fusibile, verificare di utilizzare solo un fusibile con classificazione indicata per questo prodotto.
- Per scollegare un connettore, tirare il connettore stesso. Non tirare il cavo, per evitare di staccarlo dal connettore.
- Questo prodotto non può essere installato su un veicolo senza posizione ACC (accessorio) sull'interruttore di accensione.

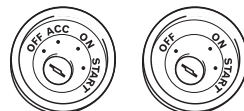

Posizione ACC Senza posizione ACC

- Per evitare cortocircuiti, coprire il cavo scollegato con nastro isolante. È particolarmente importante isolare tutti i fili dell'altoparlante non utilizzati che, se lasciati scoperti, potrebbero causare un corto circuito.
- Unire i connettori di ciascun colore alla corrispondente porta colorata con lo stesso colore. Per esempio, il connettore blu alla porta blu, il nero alla porta nera, ecc.
- Per la connessione di un amplificatore di potenza o altri dispositivi a questo prodotto, fare riferimento al manuale del prodotto da connettere.
- Dato l'utilizzo di un unico circuito BPTL, non collegare direttamente a terra il lato ⊖ del cavo dell'altoparlante e non collegare insieme il lato ⊖ dell'altro lato del cavo dell'altoparlante. Collegare il lato ⊖ del cavo dell'altoparlante al lato ⊖ del cavo dell'altoparlante su questo prodotto.
- Il simbolo grafico  situato sul prodotto significa corrente continua.

Nota per il cavo blu/ bianco

- Quando l'interruttore di accensione è attivato (ACC ON), attraverso il cavo blu/ bianco viene emesso un segnale di controllo. Collegarsi al terminale di controllo remoto del sistema dell'amplificatore di potenza esterno, al terminale di controllo relè antenna-auto o al terminale di controllo

dell'amplificatore di potenza dell'antenna (max. 300 mA 12 V CC). Il segnale di controllo viene emesso attraverso il cavo blu/bianco, anche se la sorgente audio è disattivata.

- Non utilizzare questo cavo come cavo di alimentazione elettrica dell'amplificatore di potenza esterno. Tale collegamento potrebbe causare un eccessivo assorbimento di corrente e conseguenti malfunzionamenti.
- Non utilizzare questo cavo come cavo di alimentazione elettrica dell'antenna automatica o dell'amplificatore di potenza dell'antenna. Tale collegamento potrebbe causare un eccessivo assorbimento di corrente e conseguenti malfunzionamenti.

📌 Importante

Quando il prodotto si trova in modalità [Power OFF], anche il segnale di controllo è disattivato. Se si cancella la modalità [Power OFF] il segnale di controllo viene emesso di nuovo e l'antenna si allunga con la funzione di antenna automatica (quando si utilizza l'antenna). Far attenzione per evitare che l'antenna allungata non entri in contatto con qualche ostacolo.

Pannello posteriore (terminali principali)

⚠ AVVERTENZA

- Per evitare i rischi di incidenti e la possibile violazione delle leggi, questo prodotto non dovrà mai essere utilizzato durante la guida del veicolo, tranne che per necessità di navigazione. Inoltre anche i display posteriori non dovrebbero trovarsi in punti che siano visibili dal guidatore e causare distrazione.
- In alcuni Paesi la visualizzazione di video su un display all'interno del veicolo,

anche da persone diverse dal conducente, potrebbe essere illegale. In caso siano in vigore, tali regolamenti vanno rispettati e la riproduzione video di questo prodotto non dovrà essere utilizzata.

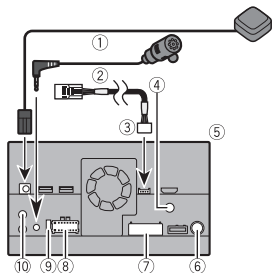

- ① Antenna GPS 3,55 m
- ② Microfono 3 m
- ③ Cavo di conversione Vehicle Bus da 13 cm

Far riferimento al Manuale di istruzioni dell'adattatore per Vehicle Bus (venduto separatamente).

- ④ Ingresso antenna radio digitale (AVIC-Z910DAB/AVIC-Z810DAB/AVIC-Z710DAB/AVIC-Z7110DAB)
- ⑤ Questo prodotto

- ⑥ Jack antenna
- ⑦ AV cavo IN/OUT
- ⑧ Alimentazione
- ⑨ Fusibile (10 A)
- ⑩ Ingresso remoto cablatto
Può essere collegato un adattatore cablatto per il controllo remoto (venduto separatamente).

⚠ ATTENZIONE

Per una migliore ricezione della Radio digitale, verificare che venga utilizzata l'antenna Radio digitale con ingresso di alimentazione phantom (tipo attivo). Pioneer consiglia di utilizzare AN-DAB1 o

CA-AN-DAB.001 (venduto separatamente). Il consumo di corrente dell'antenna Radio digitale deve essere di 100 mA o inferiore.

Cavo di alimentazione

⚠ AVVERTENZA

UN COLLEGAMENTO NON CORRETTO POTREBBE CAUSARE DANNI GRAVI O INFORTUNI, COMPRESI SCOSSE ELETTRICHE E INTERFERENZE CON IL FUNZIONAMENTO DEL SISTEMA DI FRENATA ANTIBLOCCAGGIO DEL VEICOLO, DEL CAMBIO AUTOMATICO E DELLE INDICAZIONI DEL CONTAGIRI.

⚠ ATTENZIONE

Si consiglia vivamente di collegare il cavo degli impulsi della velocità per una navigazione precisa e migliori prestazioni.

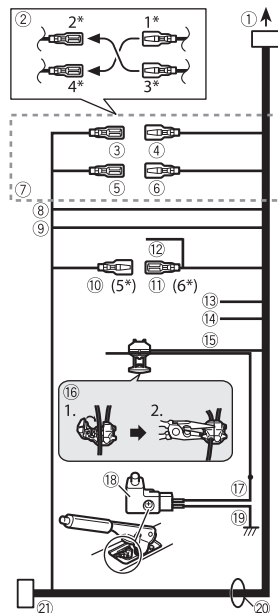

- ① Per l'alimentazione
- ② In base al tipo di veicolo, la funzione di 2* e 4* può variare. In questo caso, verificare di aver collegato 1* a 4* e 3* a 2*.
- ③ Giallo (2*)
Back-up (o accessorio)
- ④ Giallo (1*)
Al terminale fornito con l'alimentatore, indipendentemente dalla posizione dell'interruttore di accensione.
- ⑤ Rosso (4*)
Accessorio (o back-up)
- ⑥ Rosso (3*)

Effettuare il collegamento al terminale controllato dall'interruttore di accensione (12 V CC).

- ⑦ Collegare tra loro i cavi dello stesso colore.
- ⑧ Arancione/bianco
Al terminale dell'interruttore di alimentazione.
- ⑨ Nero (terra)
Al corpo del veicolo (metallo).
- ⑩ Blu/bianco (5*)
La posizione del pin del connettore ISO varia in base al tipo di veicolo. Connettere 5* e 6* quando Pin 5 è un tipo di controllo antenna. In un altro tipo di veicolo, non collegare mai 5* e 6*.
- ⑪ Blu/bianco (6*)
Collegare al terminale di controllo relè antenna automatica (max. 300 mA 12 V CC).
- ⑫ Blu/bianco
Collegarsi al terminale di controllo del sistema dell'amplificatore di potenza (max. 300 mA 12 V CC).
- ⑬ Viola/bianco
Questo tipo di collegamento consente al prodotto di rilevare se il veicolo si sta spostando in avanti o in retromarcia. Collegare il cavo viola/bianco al cavo la cui tensione cambia quando si sposta la leva del cambio in retromarcia. A meno che non sia collegato, il sensore potrebbe non rilevare lo spostamento del veicolo che viaggia correttamente in avanti o in retromarcia, e quindi la posizione del veicolo rilevata dal sensore potrebbe essere disallineata rispetto alla posizione effettiva. Se si usa la telecamera per la retromarcia, occorre collegare questo cavo. In caso contrario non si potrà commutare sulla vista della telecamera per la retromarcia.
- ⑭ Rosa (INGRESSO DEL SEGNALE DI VELOCITÀ DELL'AUTO)

Questo prodotto si collega qui per rilevare la distanza percorsa dal veicolo. Collegare sempre il circuito di rilevamento di velocità del veicolo. L'assenza di tale collegamento fa aumentare gli errori nella visualizzazione della posizione del veicolo.

⑮ Verde chiaro

Utilizzato per rilevare lo stato ON/OFF del freno di stazionamento. Questo cavo deve essere collegato al lato alimentazione dell'interruttore del freno di stazionamento.

Se questo collegamento viene omesso o eseguito non correttamente, alcune funzionalità del prodotto non saranno utilizzabili.

⑯ Metodo di collegamento

Bloccare il cavo (1), quindi bloccare saldamente con pinze ad ago (2).

⑰ Lato alimentazione

⑱ Interruttore del freno di stazionamento

⑲ Lato massa

⑳ Cavi altoparlante

Bianco: Sinistro anteriore + o sinistro gamma alta +

Bianco/nero: Sinistro anteriore - o sinistro gamma alta -

Grigio: Destro anteriore + o destro gamma alta +

Grigio/nero: Destro anteriore - o destro gamma alta -

Verde: Sinistro posteriore + o sinistro gamma media +

Verde/nero: Sinistro posteriore - o sinistro gamma media -

Viola: Destro posteriore + o destro gamma media +

Viola/nero: Destro posteriore - o destro gamma media -

㉑ Connettore ISO

In alcuni veicoli, il connettore ISO può essere diviso in due. In questo caso, verificare di aver collegato entrambi i connettori.

NOTE

- La posizione del circuito di rilevamento velocità e la posizione dell'interruttore del freno di stazionamento cambiano in base al modello di veicolo. Per dettagli, consultare il proprio rivenditore Pioneer autorizzato o un installatore.
- Quando al prodotto viene collegato un subwoofer invece di un altoparlante posteriore, modificare l'impostazione di uscita posteriore nell'impostazione iniziale. L'uscita subwoofer di questo prodotto è Mono.
- Quando si utilizza un subwoofer di 2 Ω, accertarsi di collegare il subwoofer al cavo viola e viola/nero dell'unità. Non collegare nulla ai cavi verde e verde/nero.

Amplificatore di potenza (venduto separatamente)

Importante

I cavi dell'altoparlante non vengono utilizzati quando questa connessione è in uso.

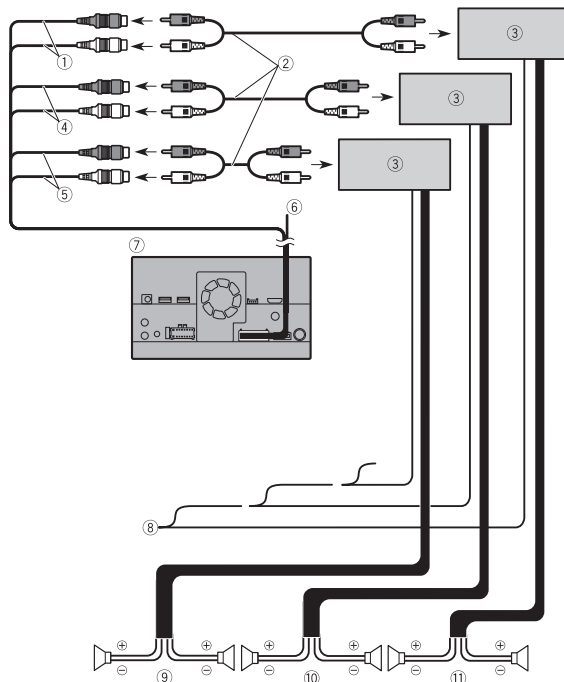

- ① Uscita subwoofer (**SUBWOOFER OUTPUT**) 23 cm (STD)
Uscita gamma bassa (NW)
- ② Cavo RCA (venduto separatamente)
- ③ Amp. di potenza
- ④ Uscita anteriore (**FRONT OUTPUT**) 15 cm (STD)
Uscita gamma alta (NW)
- ⑤ Uscita posteriore (**REAR OUTPUT**) 15 cm (STD)

Uscita gamma media (NW)

⑥ Giallo/nero (MUTE)

Se si usa un'apparecchiatura con funzione Silenzioso, collegare il cavo al cavo di disattivazione audio sull'apparecchiatura. In caso contrario, lasciare il cavo di disattivazione audio libero da collegamenti.

⑦ Questo prodotto

⑧ Telecomando del sistema

Collegare al cavo Blu/bianco (max. 300 mA 12 V CC).

⑨ Altoparlante posteriore (STD)

Altoparlante gamma media (NW)

⑩ Altoparlante anteriore (STD)

Altoparlante gamma alta (NW)

⑪ Subwoofer (STD)

Altoparlante gamma bassa (NW)

NOTE

- Selezionare la modalità altoparlante appropriata tra la modalità standard (STD) e la modalità di rete (NW). Per dettagli, fare riferimento al manuale di funzionamento.
- La sorgente audio viene impostata su silenzioso o attenuato, mentre i seguenti suoni non saranno silenziati o attenuati. Per dettagli, fare riferimento al Manuale di funzionamento.
 - Guida vocale per la navigazione
 - Suoneria entrante e voce entrante del telefono cellulare, collegato al prodotto mediante tecnologia wireless Bluetooth

iPod/iPhone e smartphone

NOTE

- Per dettagli su come collegare un dispositivo esterno utilizzando un cavo venduto separatamente, consultare il manuale per il cavo.
- Per i dettagli riguardanti i collegamenti, il funzionamento e la compatibilità del iPhone, fare riferimento al Manuale di funzionamento.
- Per i dettagli riguardanti i collegamenti e il funzionamento dello smartphone, fare riferimento al Manuale di funzionamento.

Posizionamento delle etichette identificative sui cavi USB

Posizionare le etichette identificative sui cavi USB prima di installare il prodotto nel veicolo.

1 Collegare i cavi USB alle porte 1 e 2 USB sul retro del prodotto.

2 Fissare le etichette identificative corrispondenti a ciascuna porta dei cavi USB, come indicato di seguito.

Fissare l'etichetta "Port 1 Apple CarPlay" al cavo USB collegato alla porta USB 1. Fissare l'etichetta "Port 2" o l'etichetta "Port 2 Android Auto" al cavo USB collegato alla porta USB 2.

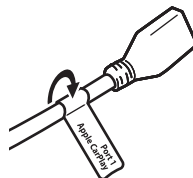

iPod/iPhone

Connessione attraverso la porta USB

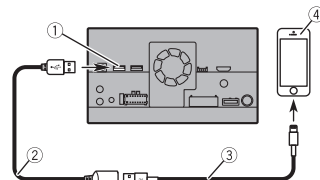

- 1 Porta USB 1
- 2 Cavo USB da 1,5 m
- 3 Cavo interfaccia USB per iPod/iPhone (CD-IU52) (venduto separatamente)
- 4 iPhone

Smartphone (dispositivo Android™)

Connessione attraverso la porta USB

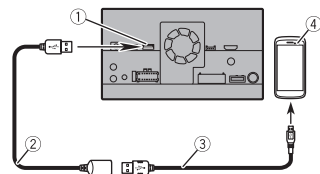

- 1 Porta USB 2
- 2 Cavo USB da 1,5 m
- 3 Cavo USB - micro USB (tipo USB A - micro USB B) (fornito con CD-MU200)
- 4 Smartphone

Videocamera

Quando si utilizza una videocamera per vista posteriore, l'immagine della vista posteriore passa automaticamente dal video spostando il cambio su **RETRO (R)**. La modalità **Vista videocamera** consente inoltre di controllare la presenza di oggetti o persone dietro il veicolo durante la guida.

⚠ AVVERTENZA

UTILIZZARE L'INGRESSO SOLO PER LA VIDEOCAMERA A VISTA POSTERIORE CON IMMAGINE SPECULARE O INVERTITA. UTILIZZI DIVERSI POSSONO CAUSARE LESIONI O DANNI.

⚠ ATTENZIONE

- L'immagine dello schermo potrebbe apparire invertita.
- Con una videocamera per vista posteriore, è possibile tenere sotto controllo i rimorchi o entrare in un parcheggio stretto. Non utilizzare per scopi di intrattenimento.
- Gli oggetti nella vista posteriore potrebbero apparire più vicini o più distanti di quelli che sono nella realtà.
- L'area dell'immagine delle immagini a schermo interno visualizzata durante la retromarcia o mentre si controlla la parte posteriore del veicolo potrebbe variare leggermente.

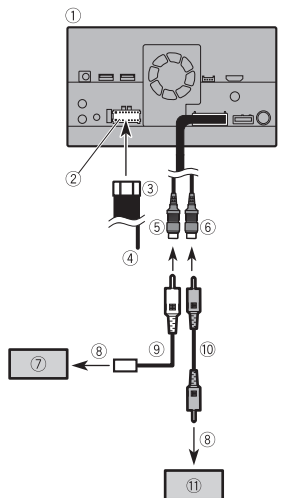

- 1 Questo prodotto
- 2 Alimentazione
- 3 Cavo di alimentazione
- 4 Viola/bianco (**REVERSE-GEAR SIGNAL INPUT**)
- 5 Marrone (**REAR VIEW CAMERA IN**) 23 cm
- 6 Giallo (**VIDEO INPUT**) 23 cm
- 7 Videocamera per retromarcia (ND-BC8) (venduto separatamente)
- 8 All'uscita video
- 9 Cavo RCA (in dotazione con ND-BC8)
- 10 Cavo RCA (venduto separatamente)
- 11 Videocamera per retromarcia (venduto separatamente)

NOTE

- Collegare solo la videocamera per la retromarcia al cavo marrone. Non collegare altre apparecchiature.
- Per l'uso delle videocamere per vista posteriore sono richieste alcune

impostazioni appropriate. Per dettagli, fare riferimento al manuale di funzionamento.

Componenti video esterni

Uso dell'ingresso AV

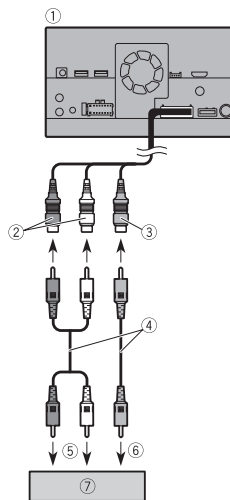

- 1 Questo prodotto
- 2 Rosso, bianco (**AUDIO INPUT**) 23 cm
- 3 Giallo (**VIDEO INPUT**) 23 cm
- 4 Cavo RCA (venduto separatamente)
- 5 All'ingresso audio
- 6 All'ingresso video
- 7 Componente video esterno (venduto separatamente)

NOTE

Per usare il componente video esterno, è richiesta un'impostazione appropriata. Per

dettagli, fare riferimento al manuale di funzionamento.

Uso dell'ingresso AUX

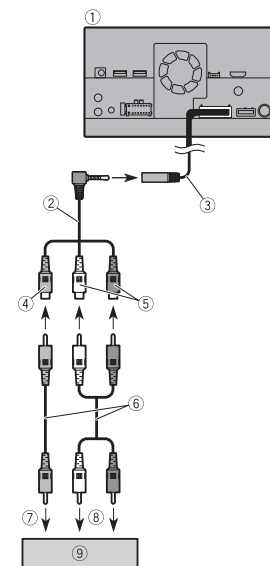

- 1 Questo prodotto
- 2 Cavo AV mini-jack (CD-RM10) (venduto separatamente)
- 3 Ingresso AUX (**AUX IN**) 15 cm
- 4 Giallo
- 5 Rosso, bianco
- 6 Cavi RCA (venduto separatamente)
- 7 All'uscita video
- 8 Alle uscite audio
- 9 Componente video esterno (venduto separatamente)

NOTA

Per usare il componente video esterno, è richiesta un'impostazione appropriata. Per dettagli, fare riferimento al manuale di funzionamento.

ATTENZIONE

Per il collegamento utilizzare un cavo AV mini-jack (CD-RM10) (venduto separatamente). Se si usano altri tipi di cavo, la posizione del cablaggio potrebbe essere diversa e causare disturbi all'audio al video.

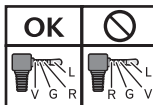

L: Audio sinistro (bianco)
R: Audio destro (rosso)
V: Video (giallo)
G: Massa

Use dell'ingresso HDMI

Z910DAB

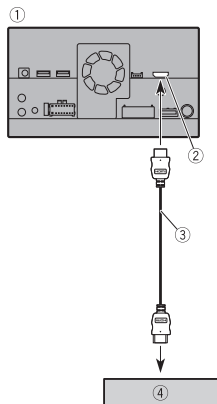

- ① Questo prodotto
- ② Porta HDMI

- ③ Cavo HDMI® ad alta velocità (venduto separatamente)
- ④ Dispositivo HDMI (venduto separatamente)

NOTA

Per il collegamento con il cavo HDMI® ad alta velocità, usare la fascetta per fissarlo saldamente (pagina 8).

Fissaggio del cavo HDMI® ad alta velocità

Z910DAB

Assicurare il cavo HDMI® ad alta velocità con una fascetta quando si collega il dispositivo esterno con il cavo HDMI® ad alta velocità.

- 1 Inserire il cavo HDMI® ad alta velocità nella porta HDMI.
- 2 Avvolgere la fascetta attorno al gancio sopra la porta HDMI e al cavo HDMI® ad alta velocità e poi stringerla per assicurarla al cavo HDMI® ad alta velocità.

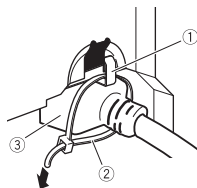

- ① Gancio
- ② Fascetta
- ③ Cavo HDMI® ad alta velocità

ATTENZIONE

Non stringere troppo la fascetta.

Display posteriore

consentire ai passeggeri sui sedili posteriori di guardare le sorgenti video.

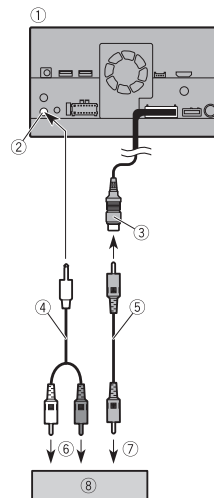

- ① Questo prodotto
- ② Uscita audio posteriore (R. AUDIO OUT)
- ③ Giallo (REAR MONITOR OUTPUT) 30 cm
- ④ Cavo con spine mini pin (venduto separatamente)
- ⑤ Cavi RCA (venduto separatamente)
- ⑥ All'ingresso audio
- ⑦ All'ingresso video
- ⑧ Display posteriore con jack di ingresso RCA (venduto separatamente)

AVVERTENZA

Non installare MAI il display posteriore in una posizione che consenta al guidatore di guardare la sorgente video durante la guida.

L'uscita video posteriore del prodotto è dedicata al collegamento di un display per

Installazione

Precauzioni prima dell'installazione

⚠ ATTENZIONE

- Non installare mai il prodotto in luoghi dove o in maniera che:
 - possa ferire il conducente o i passeggeri se il veicolo si arresta improvvisamente.
 - possa interferire nella guida del veicolo, come ad esempio sul pavimento davanti al sedile del conducente o vicino al volante o alla leva del cambio.
- Quando si eseguono i fori nel cruscotto o nella pannellatura, verificare che non ci sia nulla al di dietro. Far attenzione a non danneggiare i tubi del carburante, i cavi dei freni, i componenti elettronici, i cavi di comunicazione o di corrente.
- Quando si usano le viti, evitare qualsiasi contatto con i cavi elettrici. Le vibrazioni potrebbero danneggiare i cavi o gli isolamenti, causando cortocircuiti o altri danni al veicolo.
- Per garantire una corretta installazione, usare le parti in dotazione nella maniera corretta. Se alcune parti non sono state fornite con il prodotto, usare parti compatibili nel modo specificato, dopo aver verificato la compatibilità delle parti con il rivenditore. Se vengono utilizzate parti diverse da quelle fornite o compatibili, potrebbero danneggiare le parti interne di questo prodotto o restare allentate, causando lo scollegamento del prodotto.
- È estremamente pericoloso lasciare i cavi avvolti intorno al piantone dello sterzo o alla leva del cambio. Assicurarsi di installare il prodotto, i cavi e i cablaggi in

modo che non impediscano o ostacolino la guida.

- Verificare che i cavi non si possano impigliare nelle portiere o nel meccanismo di scorrimento dei sedili, causando un cortocircuito.
- Dopo l'installazione di questo prodotto, verificare il funzionamento corretto delle altre apparecchiature del veicolo.
- Non installare il prodotto in punti in cui potrebbe
 - (i) ostruire la visuale del guidatore,
 - (ii) pregiudicare le prestazioni di qualsiasi sistema di azionamento o delle funzioni di sicurezza del veicolo, inclusi airbag e frecce di emergenza o
 - (iii) interferire con la capacità del guidatore di utilizzare il veicolo in condizioni di sicurezza.
- Installare questo prodotto tra i sedili del guidatore e del passeggero anteriore, in modo che non possa arrivare a colpire il guidatore o il passeggero se il veicolo si arrestasse bruscamente.
- Non installare mai il prodotto davanti o accanto al cruscotto, alla porta o al montante, dove potrebbero trovarsi gli airbag. Fare riferimento al manuale dell'utente del veicolo per riferimenti sull'area in cui sono distribuiti gli airbag frontali.
- La mancata osservanza di tutte queste precauzioni potrebbe causare lesioni gravi o mortali.

Protezione dalle interferenze elettromagnetiche

Per evitare interferenze, disporre i componenti seguenti il più lontano possibile dal questo prodotto e da altri cavi:

- Antenna FM, MW/LW e il suo cavo
 - Antenna DAB (AVIC-Z910DAB/AVIC-Z810DAB/AVIC-Z710DAB/AVIC-Z7110DAB) e il suo cavo
 - Antenna GPS e il suo cavo
- Si dovrà inoltre posare o instradare ciascun cavo di antenna il più lontano possibile dai cavi delle altre antenne. Non legarli, posarli o instradarli uniti o incrociati tra loro. Il rumore elettromagnetico aumenta le possibilità di errori nella visualizzazione della posizione del veicolo.

Prima dell'installazione

- Rivolgersi al rivenditore se l'installazione richiede la creazione di fori o altre modifiche del veicolo.
- Prima di effettuare l'installazione finale del prodotto, collegare temporaneamente il cablaggio per confermare che le connessioni siano corrette e che il sistema funzioni correttamente.

Per utilizzatori AVIC-Z910DAB e AVIC-Z810DAB

Non installare questo prodotto in un punto in cui l'apertura del pannello LCD sia ostruita da qualche ostacolo, per esempio dalla leva del cambio. Prima di installare questo prodotto, verificare di aver lasciato spazio sufficiente, in modo che il pannello LCD non venga ostruito dalla leva del

cambio quando si apre completamente. Altrimenti potrebbe interferire con la leva del cambio o causare malfunzionamenti del prodotto.

Note di installazione

- Non installare il prodotto in luoghi soggetti ad alte temperature o umidità, come ad esempio:
 - nelle vicinanze delle bocchette dell'aria calda, della ventilazione o dell'aria condizionata.
 - in luoghi esposti alla luce diretta del sole, ad esempio la parte superiore del cruscotto.
 - luoghi che potrebbero essere esposti alla pioggia, come ad esempio vicino alla porta o sul pavimento del veicolo.
- Installare questo prodotto in un punto sufficientemente robusto da sopportarne il peso. Scegliere una posizione in cui il prodotto possa essere fissato saldamente e installarlo in modo sicuro. Se il prodotto non venisse installato in modo sicuro, la posizione effettiva del veicolo non potrà essere mostrata correttamente.
- Installare il prodotto in orizzontale su una superficie con una tolleranza da 0 a 30 gradi (entro 5 gradi a sinistra o a destra). L'installazione errata dell'unità su una superficie con inclinazione superiore a queste tolleranze aumenta il rischio di errori nella visualizzazione della posizione del veicolo e potrebbe causare una riduzione delle prestazioni del display.

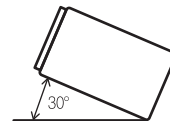

- Per assicurare un'adeguata dispersione del calore del prodotto nel corso del suo

utilizzo, durante l'installazione si raccomanda di lasciare ampio spazio dietro il pannello posteriore e di avvolgere i cavi allentati affinché non ostruiscano le bocche di ventilazione.

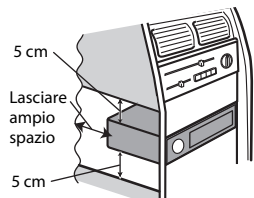

- I cavi non devono coprire l'area indicata nella seguente figura. Serve a permettere agli amplificatori e al meccanismo di navigazione di dissipare il calore.

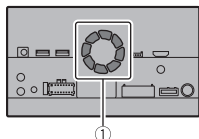

- ① Non coprire questa area.
- Il laser a semiconduttore viene danneggiato dal surriscaldamento, quindi non installare questo prodotto vicino a fonti di calore, per esempio una bocchetta dell'aria calda.

Prima di installare questo prodotto

- 1 Rimuovere la ghiera.**
Estendere parte superiore e inferiore della ghiera per rimuoverla.

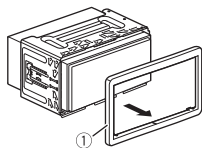

- ① Ghiera
- 2 Inserire le chiavi di estrazione in dotazione in entrambi i lati dell'unità finché non scattano in posizione.**
- 3 Estrarre l'unità dal supporto.**

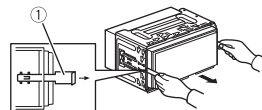

① Chiave di estrazione

Installazione con il supporto

- 1 Installare il supporto nel cruscotto.**
- 2 Fissare il manico di montaggio utilizzando un cacciavite per piegare le linguette metalliche (90°) in posizione.**

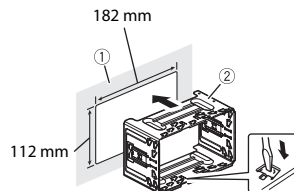

① Cruscotto
② Supporto

- 3 Installare il prodotto nel supporto.**

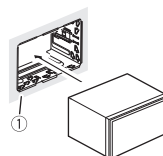

- ① Cruscotto
- 4 Collegare la ghiera.**

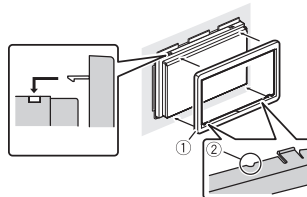

- ① Ghiera
- ② Scanalatura
Collegare la ghiera con il lato con la scanalatura rivolta verso il basso.

Installazione utilizzando i fori per vite sul lato del prodotto

- 1 Fissare il prodotto alla staffa di montaggio radio di fabbrica.**
Posizionare il prodotto in modo che i fori delle viti siano allineati con i fori delle viti della staffa e serrare le viti nelle tre posizioni su ogni lato.
Utilizzare viti a testa rinforzata o a testa piatta, in base alla forma dei fori per viti della staffa.

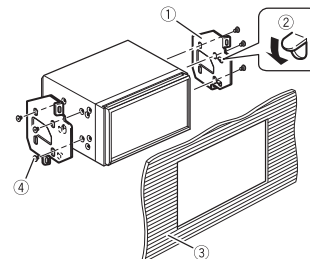
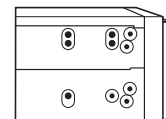

- ① Staffa montaggio radio di fabbrica
- ② Se il nottolino interferisce con l'installazione, è possibile spostarlo.
- ③ Cruscotto o console
- ④ Vite a testa rinforzata o a testa piatta
Assicurarsi di utilizzare le viti fornite con il prodotto.

Installazione dell'antenna GPS

⚠ ATTENZIONE

Non tagliare il cavo dell'antenna GPS per accorciarlo né usare una prolunga per allungarlo. L'alterazione della lunghezza del cavo dell'antenna potrebbe causare cortocircuiti o malfunzionamenti e danni permanenti a questo prodotto.

Note di installazione

- L'antenna dovrà essere installata su una superficie piana, su cui le onde radio saranno bloccate il meno possibile. Le

onde radio non possono essere ricevute dall'antenna se la ricezione dai satelliti fosse ostacolata.

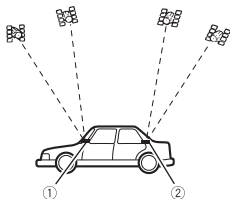

① Cruscotto

② Ripiano posteriore

- Nell'installare l'antenna GPS all'interno del veicolo, utilizzare la lastra metallica fornita con il proprio sistema. Se non fosse utilizzata, la sensibilità della ricezione diminuisce.
- Non tagliare la lastra metallica accessoria. Si potrebbe ridurre la sensibilità dell'antenna GPS.
- Nel rimuovere l'antenna, fare attenzione a non tirare il cavo dell'antenna GPS. Il cavo potrebbe staccarsi.
- Non verniciare l'antenna GPS, per non influire sulle sue prestazioni.

Installazione dell'antenna all'interno del veicolo (sul cruscotto o sul ripiano posteriore)

⚠ AVVERTENZA

Non installare l'antenna GPS sui sensori o sulle feritoie del cruscotto del veicolo, perché potrebbe interferire con il funzionamento corretto di quei sensori o quelle feritoie e potrebbe compromettere la funzione della lastra metallica sotto l'antenna GPS, da montare correttamente e saldamente al cruscotto.

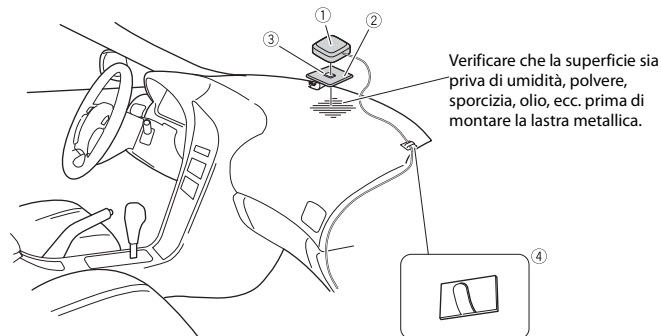

① Antenna GPS

② Lastra metallica

Rimuovere il foglio protettivo sul retro.

③ Nastro biadesivo

④ Morsetti

Utilizzare dei morsetti per fissare il cavo laddove necessario all'interno del veicolo.

NOTE

- Fissare la lastra metallica sulla superficie più in piano possibile, facendo in modo che l'antenna GPS sia rivolta verso il parabrezza.
- Fissare l'antenna GPS sulla lastra metallica con il nastro biadesivo.
- La lastra metallica contiene un forte adesivo che potrebbe lasciare un segno sulla superficie se fosse rimosso.
- Per montare la lastra metallica, non tagliarla in piccoli pezzi.
- Alcuni modelli montano vetri da parabrezza che non fanno passare i segnali dai satelliti GPS. Su tali modelli, installare l'antenna GPS all'esterno del veicolo.

Installazione del microfono

- Installare il microfono in un posto in cui la direzione e la distanza dal conducente ne semplifichino l'acquisizione della voce.
- Prima di collegare il microfono, accertarsi che il prodotto sia spento (ACC OFF).
- A seconda del modello del veicolo, la lunghezza del cavo del microfono potrebbe risultare insufficiente quando si installa il microfono sul parasole. In tal caso, installare il microfono sulla colonna di sterzo.

Montaggio sull'aletta parasole

- 1 Inserire il cavo del microfono nella scanalatura.

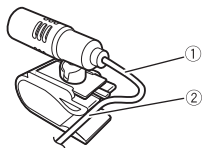

- ① Cavo del microfono
- ② Scanalatura

- 2 Fissare la clip del microfono al parasole.

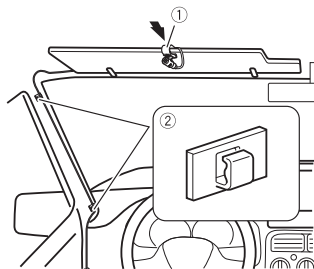

- ① Clip del microfono
- ② Morsetti

Utilizzare i morsetti (non forniti) per fissare il cavo laddove necessario all'interno del veicolo.

Installare il microfono sul parasole quando si trova in posizione alzata. Se l'aletta parasole si trova in posizione abbassata, non è in grado di riconoscere la voce del guidatore.

Installazione sul volante

- 1 Scollegare la base del microfono dalla clip del microfono facendo scorrere la base del microfono premendo la linguetta.

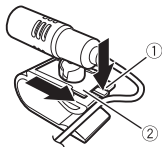

- ① Linguetta
- ② Base del microfono

- 2 Montare il microfono sul volante.

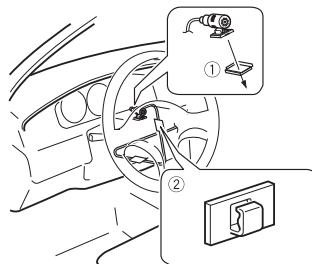

- ① Nastro biadesivo
- ② Morsetti

Utilizzare i morsetti (non forniti) per fissare il cavo laddove necessario all'interno del veicolo.

NOTA

Installare il microfono sul piantone dello sterzo, lontano dal volante.

Regolazione dell'angolazione del microfono

È possibile regolare l'angolazione del microfono.



Dopo l'installazione

Prima di installare questo prodotto

- 1 Collegare di nuovo il morsetto negativo (-) della batteria del veicolo.**
Per prima cosa verificare bene che tutte le connessioni siano corrette e che il prodotto sia stato installato correttamente. Montare di nuovo tutte le parti del veicolo rimosse precedentemente. Quindi collegare di nuovo il cavo negativo (-) al morsetto negativo (-) della batteria.
- 2 Avviare il motore.**
- 3 Premere il pulsante RESET.**
Premere il pulsante **RESET** su questo prodotto con un oggetto a punta, come la punta di una penna.

Z910DAB Z810DAB

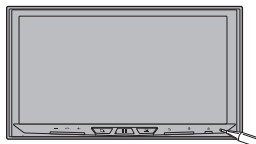

Z710DAB Z610BT Z7110DAB

Z6110BT



- Alcune impostazioni ed alcuni contenuti registrati non saranno ripristinati.

- 4 Modificare le impostazioni secondo le proprie preferenze.**
 - Per dettagli sul funzionamento, fare riferimento al Manuale di funzionamento.
- 5 Guidare lungo una strada non ostruita finché il GPS inizia a ricevere il segnale regolarmente.**

NOTA

Al termine dell'installazione di questo prodotto, eseguire il controllo delle normali prestazioni del veicolo in un luogo sicuro.

Conexión

Precauciones

Su nuevo producto y este manual

- Las características de navegación de este producto (y la opción de cámara de visión trasera, en caso de haberla adquirido) tienen como único objetivo ayudarle en la operación de su vehículo. No son un sustituto de su atención, juicio y cuidado durante la conducción.
- Nunca use este producto de camino a un hospital, comisaría o instalaciones similares durante una emergencia. En tales casos, llame al número de emergencias adecuado.
- No utilice este producto, ninguna de sus aplicaciones ni la opción de cámara de visión trasera (en caso de haberla adquirido) si al hacerlo desvía su atención de la operación segura de su vehículo. Observe siempre las reglas de conducción seguras y siga todas las normas de circulación vigentes. Si tiene dificultades para utilizar este producto, estacione su vehículo en un lugar seguro y accione el freno de mano antes de realizar los ajustes necesarios.
- Este manual explica cómo instalar este producto en su vehículo. El funcionamiento de este producto se explica en un manual independiente.
- No instale este producto donde pueda (i) obstruir la visión del conductor, (ii) perjudicar el funcionamiento de cualquiera de los sistemas de seguridad del vehículo, incluidos airbags, botones de luz de emergencia o

(iii) perjudicar la capacidad del conductor para conducir con seguridad el vehículo. En algunos casos, puede que no sea posible instalar este producto debido al tipo de vehículo o a la forma del interior del vehículo.

- Los iconos de modelo que aparecen en el manual indican que la descripción hace referencia a los modelos indicados en los iconos. Si aparece el siguiente icono, la descripción se aplica únicamente al modelo mostrado.
p. ej.)

Z000DAB

Precauciones importantes

⚠ ADVERTENCIA

Pioneer no recomienda que instale este producto usted mismo. Este producto está diseñado para instalación profesional solamente. Recomendamos que solo instale y configure este producto personal de servicio autorizado de Pioneer con formación y experiencia especial en dispositivos electrónicos móviles. **NUNCA REPARE ESTE PRODUCTO USTED MISMO.** La instalación o reparación de este producto y sus cables de conexión pueden exponerle a descargas eléctricas u otros peligros y puede causar daños al producto que no están cubiertos por la garantía.

- Lea este manual atentamente y por completo antes de instalar este producto.
- Mantenga este manual a mano para futuras consultas.

- Preste mucha atención a todas las advertencias del manual y siga las instrucciones con cuidado.
- Este producto, en ciertas circunstancias, puede mostrar una posición imprecisa del vehículo, la distancia de los objetos que se ven en la pantalla y la direcciones de la brújula. Además, el sistema cuenta con ciertas limitaciones, incluyendo la imposibilidad de identificar las calles de un solo sentido, restricciones de tráfico temporales y zonas de conducción potencialmente inseguras. Utilice su propio criterio en vista de las condiciones reales de conducción.
- Como sucede con los accesorios del interior de su vehículo, este producto no debería desviar su atención de la operación segura de su vehículo, ya que podrían producirse lesiones graves o la muerte. Si experimenta dificultades para operar el sistema o leer la pantalla, realice los ajustes cuando se encuentre aparcado de forma segura.
- No olvide abrocharse siempre el cinturón de seguridad cuando conduzca su vehículo. En caso de sufrir un accidente, las lesiones pueden ser mucho más graves si no lleva bien puesto el cinturón de seguridad.
- Ciertas leyes gubernamentales y nacionales pueden prohibir o restringir la instalación y el uso de este producto en su vehículo. Cumpla todas las leyes y normativas aplicables respecto al uso, instalación y funcionamiento de este producto.

Precauciones antes de conectar el sistema

⚠ ADVERTENCIA

No tome ninguna medida para manipular o desactivar el sistema de bloqueo del

freno de mano: está en su lugar para su protección. Si manipula o desactiva el sistema de bloqueo del freno de mano podría provocar heridas graves o la muerte.

⚠ PRECAUCIÓN

- Si decide realizar la instalación usted mismo y tiene formación y experiencia en la instalación de electrónica móvil, siga con cuidado todos los pasos de la instalación manual.
- Asegure todo el cableado con abrazaderas de cables o cinta aislante. No deje ningún cable pelado expuesto.
- No conecte directamente el cable amarillo de este producto a la batería del vehículo. Si el cable está conectado directamente a la batería, las vibraciones del motor pueden hacer que el aislamiento falle en el punto donde el cable pasa desde el compartimento de pasajeros al compartimento del motor. Si el aislamiento del cable amarillo se desgarrara como resultado del contacto con partes metálicas, puede ocurrir un cortocircuito y provocar un peligro considerable.
- Es extremadamente peligroso permitir que los cables se enrollen alrededor de la columna de dirección o de la palanca de cambios. Asegúrese de instalar este producto, sus cables y el cableado de manera que no obstruyan o dificulten la conducción.
- Asegúrese de que los cables no interfieran ni queden atrapados en ninguna de las partes móviles del vehículo, especialmente el volante, la palanca de cambios, el freno de mano, los raíles deslizantes del asiento, las puertas o cualquiera de los controles del vehículo.
- No pase los cables por zonas que queden expuestas a altas temperaturas. Si el aislamiento se calienta, los cables pueden resultar dañados y provocar un

cortocircuito o un error de funcionamiento y dañar permanentemente el producto.

- No corte el cable de la antena GPS para acortarlo ni use una extensión para alargarlo. Alterar el cable de la antena puede ocasionar cortocircuitos o fallos de funcionamiento.
- No acorte ningún cable. Si lo hace, el circuito de protección (portafusibles, resistencia o filtro de fusibles, etc.) podría no funcionar correctamente.
- Nunca suministre alimentación a otros productos electrónicos cortando el aislamiento del cable de alimentación de este producto y tocando el cable. Se sobrepasará la capacidad actual del cable, provocando sobrecalentamiento.

Antes de instalar este producto

- Utilice esta unidad con una batería de 12 voltios y solo tierra negativa. En caso contrario, podría provocar un incendio u un error de funcionamiento.
- Para evitar cortocircuitos en el sistema electrónico, asegúrese de desconectar el cable de la batería (-) antes de la instalación.

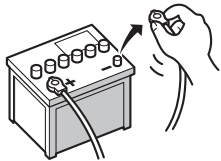

Para evitar daños

⚠ ADVERTENCIA

- Utilice altavoces de más de 50 W (potencia de entrada máxima) y entre 4 Ω y 8 Ω (valor de impedancia). No utilice altavoces de 1 Ω a 3 Ω para este producto.
- El cable negro es el cable de tierra. Conecte este cable independientemente del cable de tierra de productos de alta intensidad como amplificadores de potencia. Por ejemplo, debe conectar a tierra por separado las unidades de amplificación, no con la toma de tierra de este producto. Si conecta tomas de tierra juntas podría provocar un incendio y/o averiar los productos si se separan las conexiones de tierra.
- Cuando reemplace el fusible, asegúrese de usar solamente un fusible de la clasificación prescrita en este producto.
- Cuando desconecte un conector, tire del mismo conector. No tire del cable, ya que podría sacarlo del conector.
- Este producto no se puede instalar en un vehículo sin posición ACC (accesorio) en el interruptor de encendido.



Con posición ACC



Sin posición ACC

- Para evitar cortocircuitos, cubra el cable desconectado con cinta aislante. Es especialmente importante aislar todos los cables de altavoz no utilizados; si se dejan descubiertos podrían causar un cortocircuito.

- Enchufe los conectores del mismo color al puerto del color correspondiente. Por ejemplo, el conector azul al puerto azul, el negro al negro, etc.
- Para conectar un amplificador de potencia u otros dispositivos a este producto, consulte el manual del producto que quiera conectar.
- Como se emplea un único circuito BPTL, no conecte directamente a tierra el lado \ominus del cable del altavoz ni conecte junto el lado \ominus de otro lado del cable del altavoz. Cerciórese de conectar el lado \ominus del cable del altavoz al lado \ominus del cable del altavoz en este producto.
- El símbolo gráfico —|—|—|—|— colocado en el producto significa corriente continua.

Aviso sobre el cable azul/blanco

- Con el interruptor de encendido activado (ACC ON), se emite una señal de control a través del cable azul/blanco. Conecte este cable a un terminal de control remoto de amplificador de potencia externo del sistema, al terminal de control de relé de antena automática o al terminal de control de potencia de refuerzo de antena (máx. 300 mA 12 V CC). La señal de control se emite a través del cable azul/blanco, incluso si la fuente de audio está desconectada.
- Asegúrese de no usar este cable como cable de la fuente de alimentación para los amplificadores de potencia externos. Dicha conexión podría ocasionar una fuga de corriente excesiva o un mal funcionamiento.
- Asegúrese de no usar este cable como cable de la antena automática para los amplificadores de potencia externos o el refuerzo de antena. Dicha conexión podría ocasionar una fuga de corriente excesiva o un mal funcionamiento.

🔔 Importante

Cuando este producto se encuentra en modo [Power OFF], la señal de control también se apaga. Si se cancela el modo [Power OFF], la señal de control se vuelve a emitir y la antena se extiende con la función de antena automática (si se está usando la antena). Tenga cuidado de que la antena extendida no entre en contacto con ningún obstáculo.

Panel posterior (terminales principales)

⚠ ADVERTENCIA

- Para evitar el riesgo de accidentes y la posible infracción de las leyes aplicables, este producto nunca se debe usar mientras que el vehículo esté en conducción, excepto para fines de navegación. Además, las pantallas traseras no deben colocarse en una posición donde resulten una distracción visible para el conductor.
- En algunos países, ver imágenes en una pantalla dentro de un vehículo, incluso si se trata de otras personas que no sean el conductor, puede ser ilegal. Donde se aplique dicha normativa, debe obedecerse y no se deberá usar la fuente de vídeo de este producto.

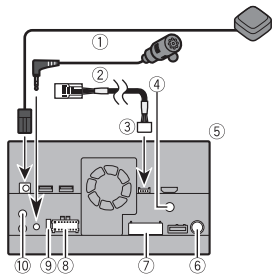

- ① Antena GPS de 3,55 m
- ② Micrófono de 3 m
- ③ Cable de conversión de bus del vehículo de 13 cm
Consulte el manual de instrucciones para el adaptador de bus del vehículo (vendido por separado).
- ④ Entrada de antena Digital Radio (AVIC-Z910DAB/AVIC-Z810DAB/AVIC-Z710DAB/AVIC-Z7110DAB)
- ⑤ Este producto
- ⑥ Toma de antena
- ⑦ Entrada/Salida del cable AV
- ⑧ Fuente de alimentación
- ⑨ Fusible (10 A)
- ⑩ Entrada remota con cable
Admite conexión de adaptador de control remoto con cable (vendido por separado).

⚠ PRECAUCIÓN

Para mejorar la recepción de Digital Radio, asegúrese de utilizar una antena Digital Radio con entrada de alimentación fantasma (de tipo activo). Pioneer recomienda usar AN-DAB1 o CA-AN-DAB.001 (vendidos por separado). El consumo de corriente de la antena Digital Radio debe ser de 100 mA o inferior.

Cable de alimentación

⚠ ADVERTENCIA

UNA CONEXIÓN INCORRECTA PUEDE OCASIONAR DAÑOS O LESIONES GRAVES, INCLUYENDO DESCARGAS ELÉCTRICAS E INTERFERENCIAS CON LA OPERACIÓN DEL SISTEMA DE FRENADO ANTIBLOQUEO DEL VEHÍCULO, LA TRANSMISIÓN AUTOMÁTICA Y LA INDICACIÓN DEL VELOCÍMETRO.

⚠ PRECAUCIÓN

Se recomienda encarecidamente que se conecte el cable del impulso de navegación para mejorar la precisión de la navegación y el rendimiento.

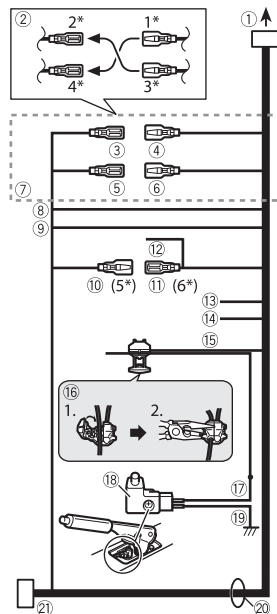

- ① A la fuente de alimentación
- ② Dependiendo del tipo de vehículo, la función de 2* y 4* puede variar. En este caso, es importante conectar 1* a 4* y 3* a 2*.
- ③ Amarillo (2*)
Reserva (o accesorio)
- ④ Amarillo (1*)
Al terminal suministrado con la alimentación independientemente de la posición del interruptor de encendido.
- ⑤ Rojo (4*)
Accesorio (o reserva)
- ⑥ Rojo (3*)

Conéctelo al terminal controlado por el interruptor de encendido (12 V CC).

- ⑦ Conecte los cables del mismo color.
- ⑧ Naranja/blanco
Al terminal del interruptor de iluminación.
- ⑨ Negro (tierra)
A la carrocería (metálica) del vehículo.
- ⑩ Azul/blanco (5*)
La posición de los pines del conector ISO variará en función del tipo de vehículo. Conecte 5* y 6* si el pin 5 es un tipo de control de antena. En otro tipo de vehículo, no conecte nunca 5* ni 6*.
- ⑪ Azul/blanco (6*)
Conéctelo al terminal de control de relé de antena automática (máx. 300 mA 12 V CC).
- ⑫ Azul/blanco
Conéctelo al terminal de control de amplificador de potencia del sistema (máx. 300 mA 12 V CC).
- ⑬ Violeta/blanco
Se conecta para que el producto pueda detectar si el vehículo se mueve hacia adelante o hacia atrás. Conecte el cable violeta/blanco al cable cuya tensión cambia cuando la palanca de cambios se coloca en la posición de marcha atrás. A menos que esté conectado, puede que el sensor no detecte el movimiento hacia adelante/hacia atrás del vehículo de forma correcta. También es posible que la posición del vehículo que detecte el sensor esté desalineada de la posición real. Cuando use una cámara de visión trasera, asegúrese de conectarla a este cable. De lo contrario, no puede cambiar la imagen de la cámara de visión trasera.
- ⑭ Rosa (ENTRADA DE LA SEÑAL DE VELOCIDAD DEL VEHÍCULO)
Este producto se conecta aquí para detectar la distancia que el vehículo

recorre. Conecte siempre el circuito de detección de velocidad del vehículo. De no realizar esta conexión, se incrementarían los errores de visualización de la ubicación del vehículo.

15 Verde claro

Se utiliza para detectar el estado de conexión/desconexión del freno de estacionamiento. Este cable debe conectarse al lado de la fuente de alimentación del interruptor del freno de estacionamiento.

Si esta conexión se realiza de forma incorrecta o se omite, ciertas funciones del producto quedarán inservibles.

16 Método de conexión

Fije el cable (1) y, después, fjelo firmemente con pinzas de punta de aguja (2).

17 Lado de la fuente de alimentación

18 Interruptor del freno de estacionamiento

19 Tierra

20 Cables de altavoz

Blanco: Delantero izquierdo + o izquierdo de rango alto +

Blanco/negro: Delantero izquierdo - o izquierdo de rango alto -

Gris: Delantero derecho + o derecho de rango alto +

Gris/negro: Delantero derecho - o derecho de rango alto -

Verde: Trasero izquierdo + o izquierdo de rango medio +

Verde/negro: Trasero izquierdo - o izquierdo de rango medio -

Violeta: Trasero derecho + o derecho de rango medio +

Violeta/negro: Trasero derecho - o derecho de rango medio -

21 Conector ISO

En algunos vehículos, el conector ISO puede dividirse en dos. En este caso,

asegúrese de conectarlo a ambos conectores.

NOTAS

- La posición del circuito de detección de velocidad y la posición del interruptor del freno de estacionamiento varían en función del modelo de vehículo. Para los detalles, consulte a su distribuidor autorizado de Pioneer o a un instalador profesional.
- Si se conecta un subwoofer a este producto en lugar de un altavoz trasero, cambie el ajuste de salida trasera en la configuración inicial. La salida del subwoofer de este producto es monoaural.
- Cuando utilice un subwoofer de 2 Ω, asegúrese de que conectar el subwoofer a los cables violeta y violeta/negro de esta unidad. No conecte nada a los cables verde y verde/negro.

Amplificador de potencia (vendido por separado)

Importante

Los cables de altavoz no se utilizan cuando esta conexión está en uso.

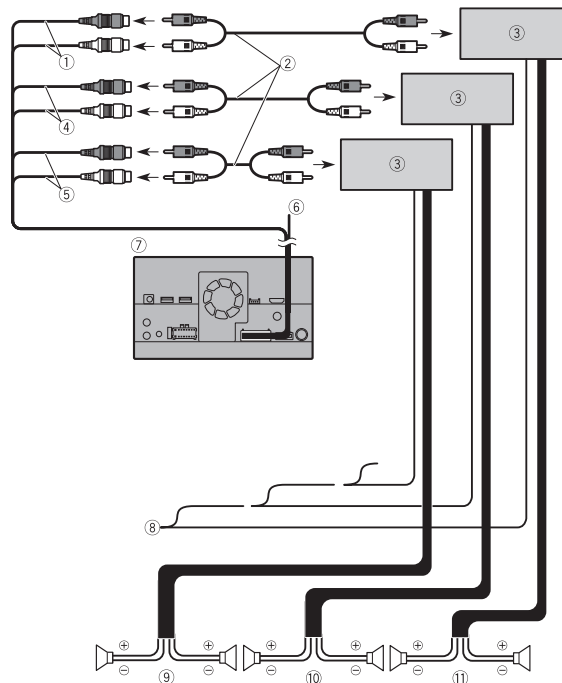

- 1 Salida del subwoofer (**SUBWOOFER OUTPUT**) de 23 cm (STD)
Salida de rango bajo (NW)
- 2 Cable RCA (vendido por separado)
- 3 Amplificador de potencia
- 4 Salida frontal (**FRONT OUTPUT**) de 15 cm (STD)
Salida de rango alto (NW)
- 5 Salida posterior (**REAR OUTPUT**) de 15 cm (STD)

Salida de rango medio (NW)

⑥ Amarillo/negro (MUTE)

Si utiliza un equipo con función de silencio, conecte este cable al cable de silencio de audio de dicho equipo. En caso contrario, no conecte el cable de silencio de audio.

⑦ Este producto

⑧ Mando a distancia del sistema

Conéctelo al cable Azul/blanco (máx. 300 mA 12 V CC).

⑨ Altavoz trasero (STD)

Altavoz de rango medio (NW)

⑩ Altavoz delantero (STD)

Altavoz de rango alto (NW)

⑪ Subwoofer (STD)

Altavoz de rango bajo (NW)

NOTAS

- Cambie el modo de altavoz entre el modo estándar (STD) o el modo de red (NW) según corresponda. Para obtener más información, consulte el Manual de operación.
- La fuente de audio se establecerá en silenciada o atenuada, mientras que los siguientes sonidos no se silenciarán ni atenuarán. Para obtener más información, consulte el Manual de operación.
 - Guía de voz de la navegación
 - Tono de llamada entrante y voz entrante del teléfono móvil conectado al producto mediante tecnología inalámbrica Bluetooth

iPod/iPhone y smartphone

NOTAS

- Para obtener más información sobre cómo conectar un dispositivo externo mediante un cable que se vende por separado, consulte el manual del cable.
- Para obtener más información sobre la conexión, las operaciones y la compatibilidad del iPhone, consulte el Manual de operación.
- Para obtener más información sobre la conexión y las operaciones del smartphone, consulte el Manual de operación.

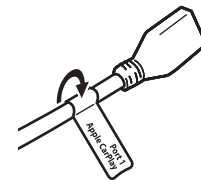

iPod/iPhone

Conexión mediante el puerto USB

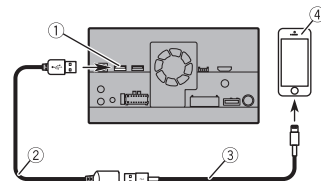

- ① Puerto USB 1
- ② Cable USB de 1,5 m
- ③ Cable de interfaz USB para iPod/iPhone (CD-IU52) (vendido por separado)
- ④ iPhone

Colocación de etiquetas identificativas en los cables USB

Coloque etiquetas identificativas en los cables USB antes de instalar este producto en un vehículo.

- 1 **Conecte los cables USB a los puertos USB 1 y 2 en la parte posterior de este producto.**
- 2 **Coloque las etiquetas identificativas correspondientes a cada puerto en los cables USB como se ilustra más abajo.**

Coloque la etiqueta "Port 1 Apple CarPlay" en el cable USB conectado al puerto USB 1.
Coloque la etiqueta "Port 2" o "Port 2 Android Auto" en el cable USB conectado al puerto USB 2.

Smartphone (dispositivo Android™)

Conexión mediante el puerto USB

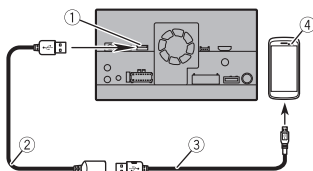

- 1 Puerto USB 2
- 2 Cable USB de 1,5 m
- 3 Cable USB - micro USB (Tipo USB A - micro USB B) (suministrado con el CD-MU200)
- 4 Smartphone

Cámara

Cuando se utiliza una cámara de visión trasera, la imagen de visión trasera se visualiza automáticamente al mover la palanca de cambios a la posición de **marcha atrás (R)**. El modo **Vista de cámara** también le permite comprobar lo que tiene detrás mientras conduce.

⚠ ADVERTENCIA

UTILICE ESTA ENTRADA ÚNICAMENTE PARA IMÁGENES EN MARCHA ATRÁS O DE LA CÁMARA DE VISIÓN TRASERA ESPECULAR. CUALQUIER OTRO USO PODRÍA DERIVAR EN LESIONES O DAÑOS.

⚠ PRECAUCIÓN

- La imagen en pantalla puede aparecer invertida.

- Con la cámara de visión trasera puede vigilar un remolque o dar marcha atrás para aparcar en un lugar difícil. No debe usarse como divertimento.
- Si utiliza la visión trasera, es posible que parezca que los objetos están más cerca o más lejos de lo que están en realidad.
- El área de la imagen en pantalla completa que aparece al dar marcha atrás o al comprobar la parte trasera del vehículo puede diferir ligeramente.

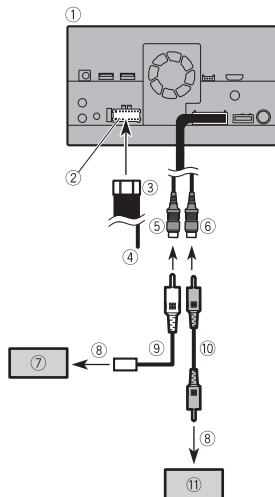

- 1 Este producto
- 2 Fuente de alimentación
- 3 Cable de alimentación
- 4 Violeta/blanco (**REVERSE-GEAR SIGNAL INPUT**)
- 5 Marrón (**REAR VIEW CAMERA IN**) de 23 cm
- 6 Amarillo (**VIDEO INPUT**) de 23 cm
- 7 Cámara de visión trasera (ND-BC8) (vendido por separado)

- 8 A la salida de vídeo
- 9 Cable RCA (suministrado con ND-BC8)
- 10 Cable RCA (vendido por separado)
- 11 Cámara de visión trasera (vendido por separado)

NOTAS

- Conecte solamente la cámara de visión trasera al cable marrón. No conecte ningún otro equipo.
- Para utilizar cámaras de visión trasera es preciso llevar a cabo algunos ajustes. Para obtener más información, consulte el Manual de operación.

Componente de vídeo externo

Uso de la entrada AV

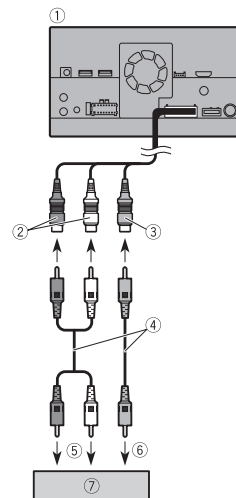

- 1 Este producto
- 2 Rojo, blanco (**AUDIO INPUT**) de 23 cm
- 3 Amarillo (**VIDEO INPUT**) de 23 cm
- 4 Cable RCA (vendido por separado)
- 5 A la entrada de audio
- 6 A la entrada de vídeo
- 7 Componente de vídeo externo (vendido por separado)

NOTA

Para utilizar el componente de vídeo externo, es preciso realizar el ajuste pertinente. Para obtener más información, consulte el Manual de operación.

Uso de una entrada AUX

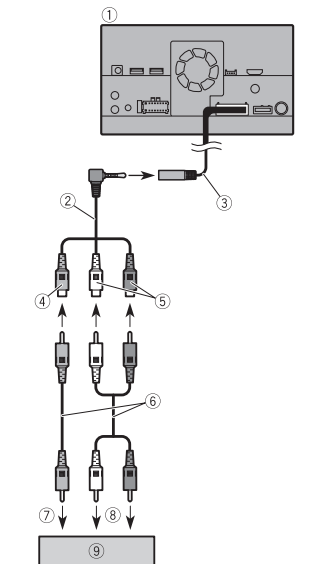

- ① Este producto
- ② Cable AV minijack (CD-RM10) (vendido por separado)
- ③ Entrada AUX (**AUX IN**) de 15 cm
- ④ Amarillo
- ⑤ Rojo, blanco
- ⑥ Cables RCA (vendido por separado)
- ⑦ A la salida de vídeo
- ⑧ A las salidas de audio
- ⑨ Componente de vídeo externo (vendido por separado)

NOTA

Para utilizar el componente de vídeo externo, es preciso realizar el ajuste

pertinente. Para obtener más información, consulte el Manual de operación.

⚠ PRECAUCIÓN

Asegúrese de usar un cable AV minijack (CD-RM10) (vendido por separado) para la conexión. Si utiliza otros cables, la posición del cableado podría diferir, ocasionando imágenes y sonidos con interferencias.

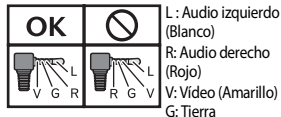

Uso de una entrada HDMI

Z910DAB

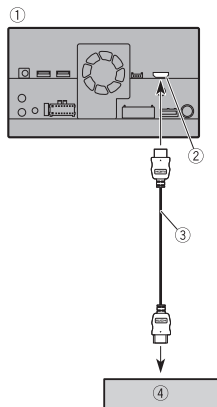

- ① Este producto
- ② Puerto HDMI
- ③ Cable HDMI® de alta velocidad (vendido por separado)
- ④ Dispositivo HDMI (vendido por separado)

NOTA

Cuando conecte el cable HDMI® de alta velocidad, use la brida para fijarlo de forma segura (página 8).

Fijación del HDMI® de alta velocidad

Z910DAB

Asegúrese de fijar el cable HDMI® de alta velocidad con la brida cuando conecte el dispositivo externo con el cable HDMI® de alta velocidad.

- 1 Inserte el cable HDMI® de alta velocidad en el puerto HDMI.
- 2 Envuelva la brida en el gancho sobre el puerto HDMI y el cable HDMI® de alta velocidad y, a continuación, ajústela para fijar el cable HDMI® de alta velocidad.

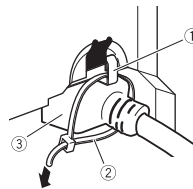

- ① Gancho
- ② Brida
- ③ Cable HDMI® de alta velocidad

⚠ PRECAUCIÓN

No apriete la brida más de lo necesario.

Pantalla trasera

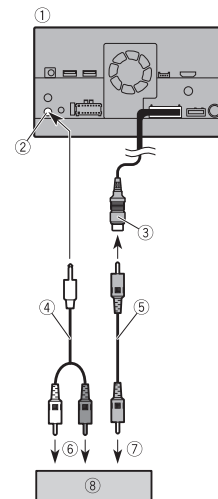

- ① Este producto
- ② Salidas de audio posterior (**R. AUDIO OUT**)
- ③ Amarillo (**REAR MONITOR OUTPUT**) de 30 cm
- ④ Cable con enchufe de miniclavijas (vendido por separado)
- ⑤ Cables RCA (vendido por separado)
- ⑥ A la entrada de audio
- ⑦ A la entrada de vídeo
- ⑧ Pantalla trasera con conectores de entrada RCA (vendido por separado)

⚠ ADVERTENCIA

NUNCA instale la pantalla trasera en un lugar que permita al conductor ver la fuente de vídeo mientras conduce.

La salida de vídeo trasera de este producto sirve para conectar una pantalla que permite a los pasajeros de los asientos traseros ver la fuente de vídeo.

Instalación

Precauciones previas a la instalación

PRECAUCIÓN

- Nunca instale este producto en lugares en los que puedan darse las situaciones siguientes:
 - Pudiese dañar al conductor o a los pasajeros si el vehículo se detuviese de repente.
 - Pudiese afectar a la conducción del vehículo, por ejemplo en el suelo delante del asiento del conductor o cerca del volante o de la palanca de cambios.
- Asegúrese que no hay nada detrás del salpicadero o panel cuando taladre orificios en él. Asegúrese de no dañar las líneas de combustible, líneas de freno, componentes electrónicos, cableado de comunicaciones o cableado de alimentación.
- Cuando utilice tornillos, no permita que entren en contacto con ningún cable eléctrico. La vibración puede dañar los cables o el aislamiento, lo que podría ocasionar un cortocircuito u otros daños en el vehículo.
- Para garantizar una instalación adecuada, utilice las piezas suministradas de la forma especificada. Si no se suministran piezas con este producto, utilice piezas compatibles de la forma indicada después de haber comprobado a través de su distribuidor la compatibilidad de dichas piezas. Si utiliza otras piezas que no hayan sido suministradas o que no sean compatibles, podrían estropear las piezas internas del producto, o podrían aflojarse y hacer que se desprenda el producto.
- Es extremadamente peligroso permitir que los cables se enrollen alrededor de la columna de dirección o de la palanca de cambios. Asegúrese de instalar este producto, sus cables y el cableado de manera que no obstruyan o dificulten la conducción.
- Asegúrese de que los cables no quedan atrapados en una puerta o en el mecanismo de deslizamiento de un asiento, lo que ocasionaría un cortocircuito.
- Confirme el correcto funcionamiento del resto del equipamiento del vehículo tras instalar este producto.
- No instale este producto donde pueda
 - (i) obstruir la visión del conductor,
 - (ii) perjudicar el funcionamiento de cualquiera de los sistemas de seguridad del vehículo, incluidos airbags, botones de luz de emergencia o
 - (iii) perjudicar la capacidad del conductor para conducir con seguridad el vehículo.
- Instale este producto entre el asiento del conductor y el asiento del pasajero delantero para que ni el conductor ni el pasajero se golpeen con él si el vehículo se detiene repentinamente.
- No instale este producto delante o cerca del salpicadero, de la puerta o del pilar desde el que se abriría uno de los airbags del vehículo. Consulte el manual del propietario de su vehículo para obtener información sobre el área de uso de los airbags delanteros.
- Si no sigue todas estas precauciones podrían producirse lesiones grave o la muerte.

Para evitar interferencias electromagnéticas

Para evitar interferencias, coloque los siguientes elementos tan lejos como pueda del producto, otros cables o líneas:

- Antena FM, MW/LW y su cable
 - Antena DAB y su cable (AVIC-Z910DAB/AVIC-Z810DAB/AVIC-Z710DAB/AVIC-Z7110DAB)
 - Antena GPS y su cable
- Además, debe extender o dirigir cada cable de antena lo más lejos posible de los otros cables de antena. No los una, extiéndalos o dirija juntos ni los cruce. El ruido electromagnético incrementará los posibles errores en la visualización de la ubicación del vehículo.

Antes de la instalación

- Póngase en contacto con su distribuidor más cercano si la instalación requiere perforar alguna superficie u otras modificaciones del vehículo.
- Antes de realizar la instalación final de este producto, conecte el cableado temporalmente y asegúrese de que todo está conectado correctamente y que el sistema funciona debidamente.

Para usuarios de AVIC-Z910DAB y AVIC-Z810DAB

No instale este producto en una posición en la que la abertura del panel LCD quede bloqueada por algún obstáculo, como la palanca de cambios. Antes de instalar este producto, asegúrese de dejar suficiente espacio para que el panel LCD no bloquee la palanca de cambios cuando se abre por completo. Esto podría ocasionar

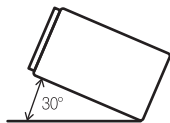

interferencias con la palanca de cambios o un mal funcionamiento del mecanismo de este producto.

Notas acerca de la instalación

- No instale este producto en lugares en los que pueda estar expuesto a altas temperaturas o a humedad, como por ejemplo:
 - Lugares cercanos a un calefactor, conducto de ventilación o aire acondicionado.
 - Lugares expuestos a la luz solar directa, tales como el salpicadero.
 - Lugares que pudieran verse expuestos a lluvia, como las proximidades de una puerta o en el suelo del vehículo.
- Instale este producto en una zona lo suficientemente fuerte como para aguantar su peso. Escoja una posición donde pueda instalar firmemente el producto y fíjelo con seguridad. Si este producto no se instala con seguridad, la ubicación actual del vehículo no se visualizará correctamente.
- Instale este producto en horizontal en una superficie con una tolerancia de entre 0 y 30 grados (5 grados a la izquierda o a la derecha). Si la unidad se instala de forma incorrecta con una inclinación de la superficie que supera estas tolerancias, aumentará la posibilidad de que aparezcan errores en la pantalla de ubicación del vehículo, y podría disminuir el rendimiento de dicha pantalla.

- Cuando instale el sistema, para garantizar una correcta dispersión del calor durante el uso de este producto, asegúrese de dejar un amplio espacio por detrás del panel trasero y enrollar los cables sueltos de modo que no bloqueen las aberturas de ventilación.

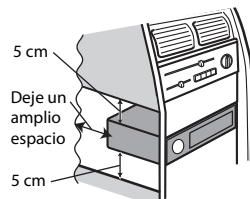

- Los cables no deben tapan el área indicada en la figura que aparece a continuación. Esto es necesario para permitir a los amplificadores y al mecanismo de navegación que disipen el calor.

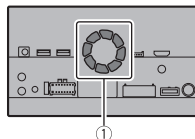

- 1 No cubrir esta área.
- El láser semiconductor se dañará si se sobrecalienta, así que no instale el producto en lugares cálidos como, por ejemplo, cerca de la salida del calefactor.

Antes de instalar este producto

- 1 **Extraiga el anillo embellecedor.**
Extienda la parte superior y la parte inferior del anillo embellecedor hacia

fuera para extraer el anillo embellecedor.

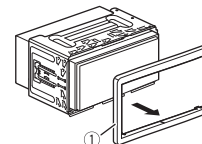

- 1 Anillo embellecedor
- 2 **Introduzca las llaves de extracción suministradas en ambos lados de la unidad hasta que queden encajadas en su sitio.**
- 3 **Extraiga la unidad del soporte.**

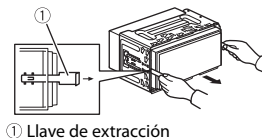

Instalación con el soporte

- 1 **Instale el soporte en el salpicadero.**
- 2 **Fije el manguito de montaje utilizando un destornillador para doblar las pestañas metálicas (90°) y colocarlas en su sitio.**

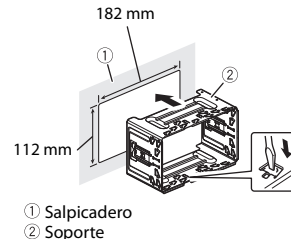

3 Instale este producto en el soporte.

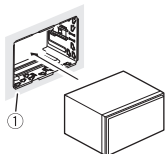

① Salpicadero

4 Coloque el anillo embellecedor.

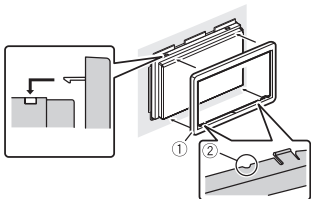

① Anillo embellecedor

② Ranura

Coloque el anillo embellecedor con el lado que tiene una ranura mirando hacia abajo.

Instalación utilizando los orificios del lateral de este producto

1 Fije este producto al soporte de montaje de radio de fábrica.

Coloque este producto de manera que sus orificios estén alineados con los orificios del soporte, y apriete los tornillos en tres puntos de cada lado. Utilice los tornillos de cabeza segmentada o los tornillos de superficie plana, dependiendo de la forma de los orificios del soporte.

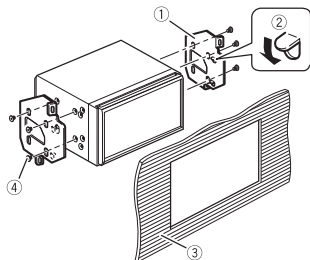
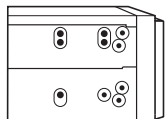

① Soporte de montaje de radio de fábrica

② Si la lengüeta afecta a la instalación, puede doblarla y apartarla.

③ Salpicadero o consola

④ Tornillo de cabeza segmentada o tornillo de superficie plana
Asegúrese de que utiliza los tornillos suministrados con este producto.

Instalación de la antena GPS

⚠ PRECAUCIÓN

No corte el cable de la antena GPS para acortarlo ni use una extensión para alargarlo. Alterar el cable de la antena puede ocasionar cortocircuitos o fallos de funcionamiento y daños permanentes en este producto.

Notas acerca de la instalación

- La antena debe instalarse en una superficie nivelada en la que las ondas de radio se bloqueen lo menos posible. La antena no puede recibir ondas de radio si la recepción del satélite está bloqueada.

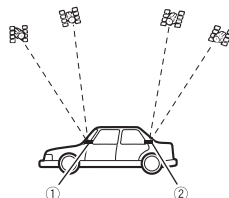

① Salpicadero

② Repisa posterior

- Al instalar la antena GPS en el interior del vehículo, asegúrese de usar la lámina de metal que se proporciona con su sistema. Si no la usa, la sensibilidad de la recepción será débil.
- No corte la lámina de metal complementaria. Ello podría reducir la sensibilidad de la antena GPS.
- Tenga cuidado de no tirar del cable de la antena al extraer la antena GPS. Podría desconectar el cable.
- No pinte la antena GPS, ya que podría afectar a su rendimiento.

Durante la instalación de la antena en el interior del vehículo (en el salpicadero o repisa trasera)

⚠ ADVERTENCIA

No instale la antena GPS sobre sensores o aberturas de ventilación en el salpicadero del vehículo, ya que de hacerlo podría interferir en el correcto funcionamiento de dichos sensores o ventilación y afectar a la capacidad de la lámina de metal bajo la antena GPS de fijarse al salpicadero de forma correcta y segura.

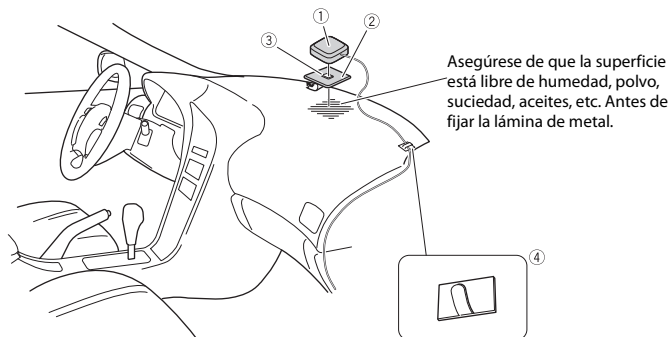

- 1 Antena GPS
- 2 Lámina de metal
Retire la lámina protectora de la parte posterior.
- 3 Cinta de doble cara
- 4 Abrazaderas
Utilice abrazaderas para fijar el cable en el interior del vehículo donde sea necesario.

NOTAS

- Fije la lámina de metal en la superficie tan nivelada como sea posible donde la antena GPS se dirige a la ventana.
- Fije la antena GPS en la lámina de metal usando cinta de doble cara.
- La lámina de metal contiene un potente adhesivo que dejará marcas en la superficie si se retira.
- Al fijar la lámina de metal, no la corte en piezas pequeñas.
- Algunos modelos usan un tipo de vidrio en las ventanas que no permite que pasen las señales de los satélites GPS. En estos modelos, instale la antena GPS en el exterior del vehículo.

Instalación del micrófono

- Instale el micrófono de tal forma que esté correctamente orientado y a la distancia correcta del conductor para que resulte fácil captar la voz del conductor.
- Asegúrese de apagar (ACC OFF) el producto antes de conectar el micrófono.
- Dependiendo del modelo del vehículo, la longitud del cable del micrófono puede ser demasiado corta cuando monta el micrófono en el parasol. En tales casos, instale el micrófono en la columna de dirección.

Montaje en el parasol

- 1 Coloque el cable del micrófono en la ranura.

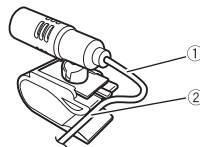

- 1 Cable del micrófono
- 2 Ranura

- 2 Fije el clip del micrófono al parasol.

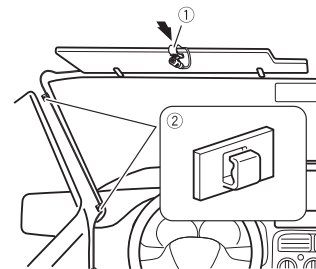

- 1 Clip del micrófono
- 2 Abrazaderas
Utilice abrazaderas (se venden por separado) para fijar el cable en el interior del vehículo donde sea necesario.
Instale el micrófono con el parasol plegado hacia arriba. No se reconocerá la voz del conductor si el parasol está bajado.

Instalación en la columna de dirección

- 1 Desconecte la base del micrófono de su clip deslizando la a la vez que pulsa la lengüeta.

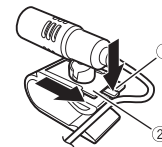

- 1 Lengüeta
- 2 Base del micrófono

- 2 Monte el micrófono en la columna de dirección.

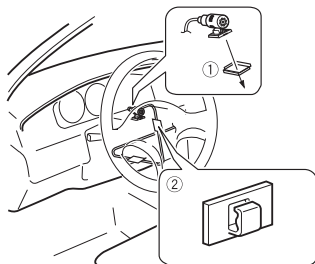

- ① Cinta de doble cara
- ② Abrazaderas

Utilice abrazaderas (se venden por separado) para fijar el cable en el interior del vehículo donde sea necesario.

NOTA

Instale el micrófono en la columna de dirección, alejado del volante.

Ajuste del ángulo del micrófono

Es posible ajustar el ángulo del micrófono.



Después de la instalación

Después de la instalación de este producto

- 1 **Vuelva a conectar el terminal negativo (-) de la batería del vehículo.**
Primero, cerciórese de que todas las conexiones son correctas y de que este producto está instalado correctamente. Vuelva a montar todos los componentes del vehículo que desmontó previamente. A continuación vuelva a conectar el cable negativo (-) al terminal negativo (-) de la batería.
- 2 **Arranque el motor.**
- 3 **Pulse el botón RESET.**
Pulse el botón **RESET** de este producto con un objeto puntiagudo, como la punta de un bolígrafo.

Z910DAB Z810DAB

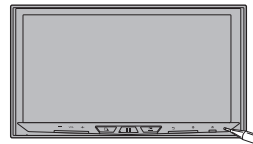

Z710DAB Z610BT Z7110DAB

Z6110BT

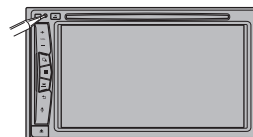

- Algunas configuraciones y algunos contenidos grabados no se restablecerán.
- 4 **Cambie los ajustes como desee.**
• Para obtener más información sobre las operaciones, consulte el Manual de operación.
 - 5 **Conduzca por una vía sin obstrucciones hasta que GPS comience a recibir la señal con normalidad.**

NOTA

Tras instalar este producto, asegúrese de comprobar que el vehículo funciona normalmente en un lugar seguro.

Anschluss

Vorsichtsmaßnahmen

Ihr neues Produkt und diese Anleitung

- Die Navigationsfunktionen dieses Produkts (und die Heckkameraoption, sofern erworben) sind ausschließlich dafür vorgesehen, Sie beim Betrieb Ihres Fahrzeugs zu unterstützen. Sie stellen keinen Ersatz für Ihre Aufmerksamkeit, Ihr Urteilsvermögen und Ihre Sorgfalt beim Fahren dar.
- Verwenden Sie dieses Produkt niemals, um sich in einem Notfall zu Krankenhäusern, Polizeiwachen oder ähnlichen Einrichtungen leiten zu lassen. Rufen Sie bitte die entsprechende Notfallnummer an.
- Dieses Produkt, Applikationen und die Heckkameraoption (sofern erworben) dürfen während der Fahrt nicht bedient werden, da Ihre Aufmerksamkeit dem sicheren Betrieb des Fahrzeugs gelten muss. Das Gerät darf den Fahrer niemals von der Einhaltung wichtiger Sicherheitsrichtlinien und der allgemeinen Verkehrsregeln abhalten. Wenn Sie Probleme beim Betrieb des Produkts haben, fahren Sie an die Seite, parken Sie Ihr Fahrzeug an einem sicheren Ort und ziehen Sie die Handbremse an, bevor Sie die notwendigen Einstellungen vornehmen.
- Dieses Handbuch erklärt, wie Sie dieses Produkt in Ihrem Fahrzeug einbauen. Der Betrieb dieses Produkts wird in separaten Handbüchern erklärt.

- Installieren Sie dieses Produkt so, dass es (i) die Sicht des Fahrers nicht beeinträchtigt, (ii) die Funktion der Fahrzeugbetriebssysteme oder der Sicherheitsfunktionen, einschließlich der Airbags und der Warnleuchten, nicht behindert und (iii) den Fahrer nicht beim sicheren Führen des Fahrzeugs stört. In einigen Fällen kann dieses Produkt aufgrund des Fahrzeugtyps oder der Gestaltung des Fahrzeuginnenraums möglicherweise nicht installiert werden.
- In diesem Handbuch abgebildete Modellsymbole zeigen an, dass die Beschreibung für das jeweilige symbolisierte Modell gilt. Wenn das folgende Symbol abgebildet ist, gilt die Beschreibung nur für das abgebildete Modell.
z. B.)

Z000DAB

Wichtige Sicherheitshinweise

WARNUNG

Pioneer empfiehlt nicht, dieses Produkt eigenhändig zu installieren. Dieses Produkt ist nur zur professionellen Installation vorgesehen. Wir empfehlen, dass nur autorisiertes Pioneer-Servicepersonal, das speziell ausgebildet wurde und entsprechende Erfahrung in mobiler Elektronik besitzt, dieses Produkte einrichtet und installiert. REPARIEREN SIE DIESES PRODUKT KEINESFALLS SELBST. Installations- oder Wartungsarbeiten an

diesem Produkt und seinen Anschlusskabeln können Sie der Gefahr von Stromschlägen und anderen Risiken aussetzen und Schäden am Produkt verursachen, die nicht durch die Garantie abgedeckt werden.

- Lesen Sie das ganze Handbuch gründlich durch, bevor Sie dieses Produkt einbauen.
- Bewahren Sie dieses Handbuch zum künftigen Nachschlagen griffbereit auf.
- Beachten Sie unbedingt alle Warnungen in diesem Handbuch und befolgen Sie die Anweisungen sorgfältig.
- Dieses Produkt zeigt unter bestimmten Umständen möglicherweise eine ungenaue Position Ihres Fahrzeugs, des Abstands von Objekten auf dem Bildschirm sowie der Kompassrichtungen an. Außerdem hat das System einige Einschränkungen, dazu gehören das Nichterkennen von Einbahnstraßen, vorübergehende Verkehrsbeschränkungen sowie potenziell unsichere Gebiete zum Fahren. Bitte beurteilen Sie die Lage nach den jeweiligen aktuellen Fahrbedingungen.
- Wie jedes Zubehör in Ihrem Fahrzeug darf dieses Produkt Ihre Aufmerksamkeit nicht vom sicheren Betrieb Ihres Fahrzeugs ablenken, da dies eine schwere Verletzung oder den Tod zur Folge haben könnte. Wenn Sie Probleme beim Betrieb des Systems oder Ablesen des Displays haben, parken Sie bitte und führen Sie dann Anpassungen durch.
- Denken Sie bitte daran, beim Fahren stets den Sicherheitsgurt anzulegen. Nicht korrekt angeschnallte Insassen sind bei einem Unfall einer wesentlich höheren Verletzungsgefahr ausgesetzt.
- Bestimmte Länder und nationale Gesetze können die Platzierung und Verwendung dieses Produkts im Fahrzeug verbieten oder beschränken. Beachten Sie alle geltenden Gesetze und Vorschriften

hinsichtlich der Verwendung, Installation und Bedienung dieses Produkts.

Vor dem Anschließen des Systems zu beachten

WARNUNG

Vermeiden Sie jegliche Eingriffe zur Manipulation oder Deaktivierung des Handbremsensperresystems, da dieses Ihrer Sicherheit dient. Eine Manipulation oder Deaktivierung des Handbremsensperresystems kann eine schwere Verletzung oder den Tod zur Folge haben.

VORSICHT

- Wenn Sie sich entschließen, den Einbau selbst durchzuführen und speziell ausgebildet sind und über Erfahrung in mobiler Elektronik verfügen, befolgen Sie bitte sorgfältig alle Schritte in der Installationsanleitung.
- Sichern Sie die gesamte Verkabelung mit Kabelklemmen oder Isolierband. Achten Sie darauf, dass keine „nackte“ Verkabelung offenliegt.
- Schließen Sie das gelbe Kabel dieses Produktes nicht direkt an die Fahrzeugbatterie an. Falls das Kabel direkt an die Batterie angeschlossen wird, können Motorvibrationen die Isolierung an dem Punkt außer Kraft setzen, an dem das Kabel von der Fahrgastzelle in den Motorraum führt. Falls die gelbe Kabelisolierung durch den Kontakt mit Metallteilen beschädigt wird, kann ein Kurzschluss auftreten und zu erheblichen Gefahren führen.
- Es ist extrem gefährlich, wenn zugelassen wird, dass sich das Kabel um die Lenksäule oder den Schalthebel wickelt. Achten Sie darauf, dieses Produkt, seine Kabel und die Verdrahtung so zu

installieren, dass sie die Fahrt nicht blockieren oder behindern.

- Es muss sichergestellt sein, dass die Kabel nicht die Bedienung von beweglichen Fahrzeugteilen, insbesondere des Lenkrads, des Schalthebels, der Handbremse, der Sitzführungsschienen, der Türen und der Bedienelemente des Fahrzeugs, behindern oder sich in solchen Komponenten verfangen.
- Verlegen Sie die Kabel nicht an Stellen, an denen sie hohen Temperaturen ausgesetzt sind. Falls sich die Isolierung erhitzt, können Kabel beschädigt werden, was Kurzschlüsse oder Fehlfunktionen sowie dauerhafte Schäden am Produkt zur Folge haben kann.
- Schneiden Sie das GPS-Antennenkabel nicht ab, um es zu kürzen und verwenden Sie keine Verlängerung, um es zu verlängern. Eine Veränderung des Antennenkabels kann zu einem Kurzschluss oder einer Fehlfunktion führen.
- Kabel sollten grundsätzlich nicht gekürzt werden. Durch Kürzen der Kabel kann es eventuell zu einem Versagen der Sicherheitsschaltung kommen (Sicherungshalter, Sicherungswiderstand oder Filter usw.).
- Niemals durch Anzapfen der Versorgungsleitung dieses Produkts Strom an andere elektronische Produkte ableiten. Derartige Eingriffe führen zum Überschreiten der Stromkapazität und Überhitzen des Kabels.

- Unsachgemäßer Einbau kann zum Erlöschen der Garantie des Fahrzeugherstellers führen.
 - Beachten Sie alle Vorschriften und Sicherheitshinweise des Kfz-Herstellers, insbesondere die Vorschriften zu Alarmanlage, Wegfahrsperre und Airbag!

Vor dem Einbau dieses Produkts

- Verwenden Sie dieses Gerät nur mit einer 12-Volt-Batterie und negativer Erdung. Andernfalls kann es zu einem Brand oder einer Fehlfunktion kommen.
- Um Kurzschlüsse im elektrischen System zu verhindern, ist unbedingt vor dem Einbau das Minus-Batteriekabel (-) abzuklemmen.

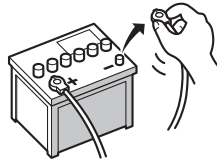

Zur Vermeidung von Schäden

⚠️ WARNUNG

- Verwenden Sie Lautsprecher über 50 W (maximale Eingangsleistung) und zwischen 4 Ω und 8 Ω (Impedanzwert). Verwenden Sie für dieses Produkt keine 1-Ω- bis 3-Ω-Lautsprecher.
- Die schwarze Leitung ist Masse. Bitte erden Sie diese Leitung separat von der Masse von Hochstromprodukten, wie Endverstärkern. Erden Sie nicht mehr als ein Produkt gemeinsam mit der Masse von einem anderen Produkt. Beispiel: Sie müssen einen Verstärker fern von der Masse dieses Produktes erden. Die Verbindung von Massen kann einen Brand und/oder Schäden an den Produkten verursachen, wenn sich die Massen lösen.

- Achten Sie beim Sicherungswechsel darauf, ausschließlich Sicherungen zu verwenden, deren Anschlusswerte den Angaben am Produkt entsprechen.
- Wenn Sie einen Stecker abziehen, fassen Sie am Stecker selbst an. Ziehen Sie nicht am Kabel, da Sie es sonst möglicherweise aus dem Stecker ziehen.
- Dieses Produkt kann nur in Fahrzeuge eingebaut werden, deren Zündschalter eine ACC-Position (für Zuhör) aufweisen.

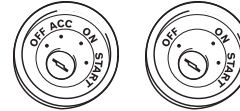

ACC-Position

Keine ACC-Position

- Bedecken Sie die getrennte Leitung zur Vermeidung eines Kurzschlusses mit Isolierband. Es ist sehr wichtig, alle nicht verwendeten Lautsprecherleitungen zu isolieren, die andernfalls einen Kurzschluss verursachen könnten.
- Bringen Sie die Stecker derselben Farbe an dem Anschluss mit der entsprechenden Farbe an, d. h., blauen Stecker und blauen Anschluss, schwarz an schwarz usw.
- Entnehmen Sie Einzelheiten zum Anschluss eines Leistungsverstärkers oder anderer Geräte an dieses Produkt deren Bedienungsanleitung.
- Da ein einzigartiger BPTL-Schaltkreis verwendet wird, darf die ⊖-Seite der Lautsprecherleitung niemals direkt geerdet werden oder die ⊖-Seite mit einer anderen Seite der Lautsprecherleitung zusammen sein. Achten Sie darauf, die ⊖-Seite der Lautsprecherleitung mit der ⊖-Seite der Lautsprecherleitung an diesem Produkt zu verbinden.

- Das am Produkt angebrachte grafische Symbol  bedeutet Gleichstrom.

Anmerkung zum blau/weißen Kabel

- Wenn die Zündung eingeschaltet ist (ACC ON), wird ein Steuersignal über die blaue/weiße Leitung ausgegeben. Stellen Sie eine Verbindung zum System-Fernsteuerungsterminal eines externen Endverstärkers, zum Auto-Antennenrelais-Steuerungsterminal oder zum Antennenverstärker-Leistungssteuerungsterminal her (max. 300 mA, 12 V DC). Das Steuersignal wird über die blaue/weiße Leitung ausgegeben, selbst wenn die Audioquelle abgeschaltet ist.
- Achten Sie darauf, diese Leitung nicht als Stromversorgungsleitung für externe Endverstärker zu verwenden. Eine solche Verbindung könnte übermäßig Strom ziehen und zu Fehlfunktionen führen.
- Achten Sie darauf, diese Leitung nicht als Stromversorgungsleitung für die Auto-Antenne oder den Antennenverstärker zu verwenden. Eine solche Verbindung könnte übermäßig Strom ziehen und zu Fehlfunktionen führen.

🔔 Wichtig

Wenn sich dieses Produkt im [Power OFF]-Modus befindet, ist das Steuersignal auch deaktiviert. Wenn der [Power OFF]-Modus abgebrochen wird, wird das Steuersignal wieder ausgegeben und die Antenne wird mit der Auto-Antennenfunktion ausgefahren (wenn die Antenne verwendet wird). Achten Sie darauf, das die ausgefahrene Antenne nicht in Kontakt mit Hindernissen kommt.

Rückseite (Hauptbuchsen)

⚠️ WARNUNG

- Um Unfallrisiken und die Verletzung von geltenden Gesetzen zu vermeiden, darf dieses Produkt während der Fahrt ausschließlich zu Navigationszwecken verwendet werden. Außerdem dürfen sich Heck-Displays nicht an einer Stelle befinden, wo sie den Fahrer visuell ablenken.
- In einigen Ländern ist selbst das Betrachten von Bildern auf einen Display in einem Fahrzeug – sogar durch andere Personen als den Fahrer – gesetzeswidrig. Wo solche Verordnungen gelten sind sie zu befolgen und die Videoquelle dieses Produkts darf nicht verwendet werden.

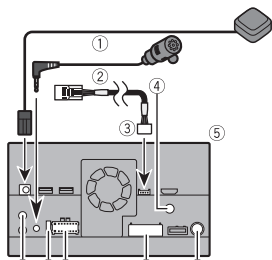

- 1 GPS Antenne 3,55 m
- 2 Mikrofon 3 m
- 3 Fahrzeug-Bus-Konvertierungskabel 13 cm
Informationen zum Fahrzeug-Bus-Adapter finden Sie in der Bedienungsanleitung (separat erhältlich).
- 4 Digitalradio-Antenneneingang (AVIC-Z910DAB/AVIC-Z810DAB/AVIC-Z710DAB/AVIC-Z7110DAB)

- 5 Dieses Produkt
- 6 Antennenbuchse
- 7 AV-Kabel EIN/AUS
- 8 Netzteil
- 9 Sicherung (10 A)
- 10 Kabelgebundener Fernsteuerungseingang
Ein festverdrahteter Fernbedienungsadapter kann angeschlossen werden (separat erhältlich).

⚠️ VORSICHT

Für verbesserten Digitalradioempfang müssen Sie eine Digitalradioantenne mit Phantomspeisung (aktiver Typ) verwenden. Pioneer empfiehlt die Verwendung von AN-DAB1 oder CA-AN-DAB.001 (separat erhältlich). Der Stromverbrauch der Digitalradioantenne muss 100 mA oder weniger betragen.

Stromkabel

⚠️ WARNUNG

EIN FALSCHER ANSCHLUSS KANN ZU ERNSTHAFTEN SCHÄDEN ODER VERLETZUNGEN EINSCHLIESSLICH STROMSCHLAG SOWIE BETRIEBSSTÖRUNGEN DES ANTBLOCKIERSYSTEMS, DES AUTOMATIKGETRIEBES UND DER GESCHWINDIGKEITSANZEIGE DES FAHRZEUGS FÜHREN.

⚠️ VORSICHT

Für die Genauigkeit der Navigation und bessere Leistung wird dringend empfohlen, das Geschwindigkeitssimpulskabel anzuschließen.

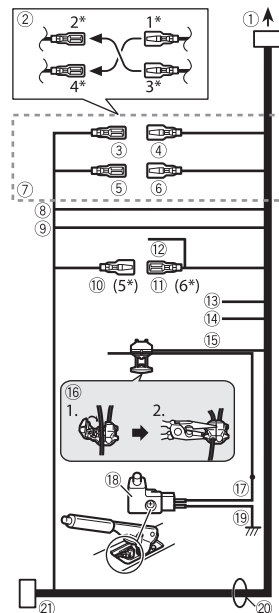

- 1 Zur Stromversorgung
- 2 Je nach Fahrzeugart kann die Funktion von 2* und 4* abweichen. In diesem Fall müssen Sie 1* mit 4* und 3* mit 2* verbinden.
- 3 Gelb (2*)
Sicherung (oder Zubehör)
- 4 Gelb (1*)
An ein Terminal, das unabhängig von der Stellung des Zündschalters mit Strom versorgt wird.
- 5 Rot (4*)
Zubehör (oder Sicherung)
- 6 Rot (3*)

- Mit dem durch den Zündschalter (12 V DC) gesteuerten Terminal verbinden.
- 7 Verbinden Sie Leitungen derselben Farbe miteinander.
 - 8 Orange/Weiß
An Beleuchtungsschalterterminal.
 - 9 Schwarz (Masse)
An Fahrzeugkörper (Metall).
 - 10 Blau/Weiß (5*)
Die Stiftposition des ISO-Anschlusses variiert je nach Fahrzeugtyp. Verbinden Sie 5* und 6*, wenn Kontakt 5 ein Antennensteuerungstyp ist. In anderen Fahrzeugtypen niemals 5* und 6* verbinden.
 - 11 Blau/Weiß (6*)
Mit Auto-Antennenrelais-Steuerungsterminal verbinden (max. 300 mA, 12 V DC).
 - 12 Blau/Weiß
Mit Systemsteuerungsterminal des Leistungsverstärkers verbinden (max. 300 mA, 12 V DC).
 - 13 Violett/Weiß
Dieses wird so angeschlossen, dass dieses Produkt erkennen kann, ob sich das Fahrzeug vorwärts oder rückwärts bewegt. Die violette/weiße Leitung an die Leitung anschließen, deren Spannung sich ändert, wenn der Schalthebel auf Rückwärtsgang gestellt wird. Der Sensor erkennt nur zuverlässig, ob sich Ihr Fahrzeug vorwärts/rückwärts bewegt, wenn es angeschlossen ist, andernfalls kann die vom Sensor erkannte Position Ihres Fahrzeugs von der tatsächlichen Position abweichen.
Bitte achten Sie darauf, diese Leitung anzuschließen, wenn Sie eine Heckkamera nutzen. Andernfalls können Sie nicht auf das Bild der Heckkamera umschalten.
 - 14 Rosa (SIGNALEINGANG FAHRZEUGGESCHWINDIGKEIT)

Dieses Produkt wird hier angeschlossen, um die zurückgelegten Kilometer des Fahrzeugs zu erfassen. Schließen Sie immer den Schaltkreis für die Erfassung der Fahrzeuggeschwindigkeit an. Wird dieser nicht angeschlossen, erhöht sich die Anzahl der Fehler auf der Fahrzeugpositionsanzeige.

15 Hellgrün

Zur Erkennung des EIN/AUS-Status der Handbremse. Diese Leitung muss mit der Stromversorgungsseite des Handbremsenschalters verbunden werden.

Wenn diese Verbindung falsch oder nicht erfolgt, sind einige Funktionen dieses Produkts nicht verwendbar.

16 Verbindungsmethode

Klemmen Sie die Leitung (1) fest und klemmen Sie sie dann mit einer Spitzzange (2) sorgfältig fest.

17 Stromversorgungsseite

18 Handbremsenschalter

19 Masseseite

20 Lautsprecherleitungen

Weiß: Front links + oder Hochton links +
Weiß/Schwarz: Front links – oder Hochton links –

Grau: Front rechts + oder Hochton rechts +

Grau/Schwarz: Front rechts – oder Hochton rechts –

Grün: Heck links + oder Mittelton links +
Grün/Schwarz: Heck links – oder Mittelton links –

Violett: Heck rechts + oder Mittelton rechts +

Violett/Schwarz: Heck rechts – oder Mittelton rechts –

21 ISO-Anschluss

In einigen Fahrzeugen kann der ISO-Anschluss in zwei Teile aufgeteilt sein. In diesem Fall müssen Sie beide Anschlüsse verbinden.

HINWEISE

- Die Position der Geschwindigkeits-Erkennungsschaltung und die Position des Handbremsenschalters ist vom Fahrzeugmodell abhängig. Einzelheiten erfahren Sie bei Ihrem autorisierten Pioneer-Händler oder einem Einbauspezialisten.
- Wenn ein Subwoofer an diesem Produkt anstatt an einem Hecklautsprecher angeschlossen ist, ändern Sie die Heckausgangseinstellung in der Ersteinstellung. Der Subwoofer-Ausgang dieses Produktes ist monaural.
- Bei Verwendung eines Subwoofers von 2 Ω müssen Sie den Subwoofer mit den violetten und violetten/schwarzen Leitungen dieses Gerätes verbinden. Schließen Sie nichts an die grünen und grünen/schwarzen Leitungen an.

Leistungsverstärker (separat erhältlich)

Wichtig

Die Lautsprecherleitungen werden nicht verwendet, wenn diese Verbindung genutzt wird.

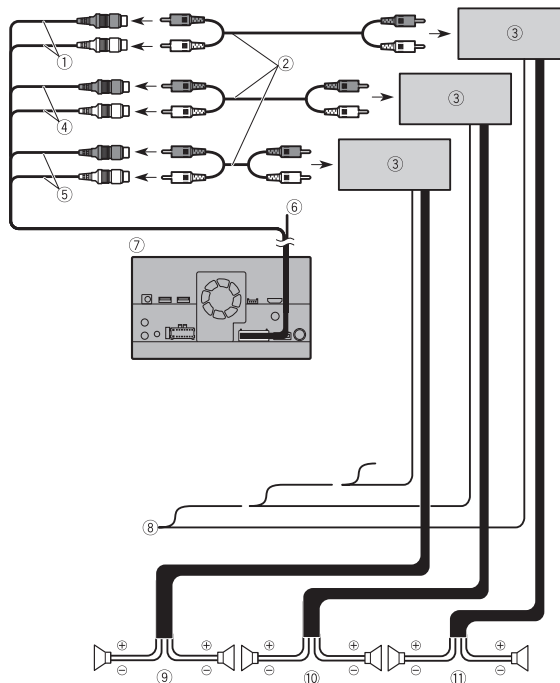

- ① Subwoofer-Ausgang (**SUBWOOFER OUTPUT**) 23 cm (STD)
Tiefen-Ausgang (NW)
- ② RCA-Kabel (separat erhältlich)
- ③ Leistungsverstärker
- ④ Frontausgang (**FRONT OUTPUT**) 15 cm (STD)
Hochton-Ausgang (NW)
- ⑤ Heckausgang (**REAR OUTPUT**) 15 cm (STD)

Mittelton-Ausgang (NW)

⑥ Gelb/schwarz (MUTE)

Falls Sie ein Gerät mit Stummschaltungsfunktion nutzen, verbinden Sie diese Leitung mit der Audiostummschaltungsleitung an diesem Gerät. Falls nicht, halten Sie die Audiostummschaltungsleitung von jeglichen Verbindungen frei.

⑦ Dieses Produkt

⑧ Systemfernsteuerung

Mit blauem/weißem Kabel verbinden (max. 300 mA 12 V DC).

⑨ Hecklautsprecher (STD)

Mittelton-Lautsprecher (NW)

⑩ Frontlautsprecher (STD)

Hochtonlautsprecher (NW)

⑪ Subwoofer (STD)

Tiefton-Lautsprecher (NW)

HINWEISE

- Wählen Sie den geeigneten Lautsprechermodus, das heißt, Standardmodus (STD) oder Netzwerkmodus (NW). Einzelheiten finden Sie in der Bedienungsanleitung.
- Die Audioquelle wird auf stumm oder gedämpft gestellt, die folgenden Töne jedoch nicht.
 - Sprachführung der Navigation
 - Ankommender Klingelton und ankommende Stimme des Mobiltelefons, das über die drahtlose Bluetooth-Technologie an dieses Produkt angeschlossen ist.

iPod/iPhone und Smartphone

HINWEISE

- Einzelheiten zum Anschluss an ein externes Gerät über ein separat erhältliches Kabel finden Sie in der Bedienungsanleitung des Kabels.
- Einzelheiten zum Anschluss, der Bedienung und Kompatibilität des iPhone finden Sie in der Bedienungsanleitung.
- Einzelheiten zum Anschluss und der Bedienung des Smartphones finden Sie in der Bedienungsanleitung.

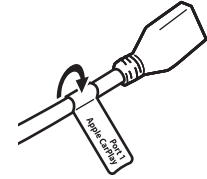

iPod/iPhone

Anschluss über den USB-Anschluss

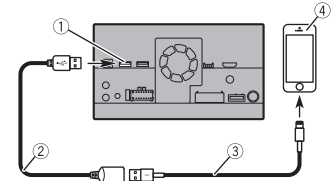

- ① USB-Anschluss 1
- ② USB-Kabel 1,5 m
- ③ USB-Schnittstellenkabel für iPod/iPhone (CD-IU52) (separat erhältlich)
- ④ iPhone

Anbringen von Etiketten zur Kennzeichnung von USB-Kabeln

Bringen Sie vor dem Einbau dieses Produkts in ein Fahrzeug Etiketten zur Kennzeichnung von USB-Kabeln an.

- 1 Die USB-Kabel an die USB-Anschlüsse 1 und 2 auf der Rückseite dieses Produkts anschließen.**
- 2 Bringen Sie die Kennzeichnungsetiketten an den USB-Kabeln wie nachfolgend abgebildet dem Anschluss entsprechend an.**

Befestigen Sie das Etikett „Port 1 Apple CarPlay“ an dem USB-Kabel, das an USB-Anschluss 1 angeschlossen ist.
Befestigen Sie das Etikett „Port 2“ oder „Port 2 Android Auto“ an dem USB-Kabel, das an USB-Anschluss 2 angeschlossen ist.

Smartphone (Android™-Gerät)

Anschluss über den USB-Anschluss

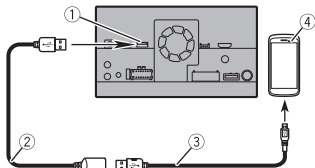

- ① USB-Anschluss 2
- ② USB-Kabel 1,5 m
- ③ USB-Micro-USB-Kabel (Typ USB A Micro-USB B) (mit CD-MU200 geliefert)
- ④ Smartphone

Kamera

Wenn Sie die Heckkamera nutzen, wechselt das Video automatisch durch Einstellen des Schalthebels auf den **Rückwärtsgang (R)** zum Heckkamerabild. Der **Kamerasteuerung**-Modus ermöglicht Ihnen auch die Prüfung dessen, was sich während der Fahrt hinter Ihnen befindet.

⚠️ WARNUNG

EINGANG NUR FÜR DIE RÜCKWÄRTSFAHR- ODER SPIEGELBILDFUNKTION DER HECKKAMERA VERWENDEN. ANDERE VERWENDUNGSZWECKE KÖNNEN ZU VERLETZUNGEN ODER SCHÄDEN FÜHREN.

⚠️ VORSICHT

- Das Bild kann spiegelverkehrt angezeigt werden.
- Mit der Heckkamera können Sie Anhänger im Auge behalten oder

rückwärts in einen engen Parkplatz einparken. Darf nicht zu Unterhaltungszwecken verwendet werden.

- In Rückansicht dargestellte Objekte können weiter weg oder näher erscheinen, als sie tatsächlich sind.
- Der Bildbereich von beim Rückwärtsfahren oder Prüfen der Rückseite des Fahrzeuges angezeigten Vollbildern kann leicht variieren.

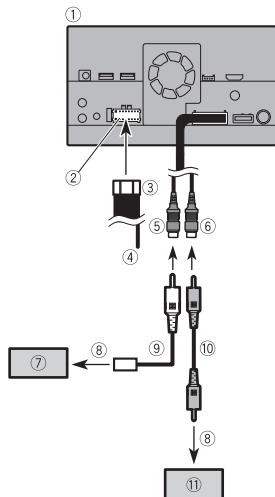

- ① Dieses Produkt
- ② Netzteil
- ③ Stromkabel
- ④ Violett/Weiß (**REVERSE-GEAR SIGNAL INPUT**)
- ⑤ Braun (**REAR VIEW CAMERA IN**) 23 cm
- ⑥ Gelb (**VIDEO INPUT**) 23 cm
- ⑦ Heckkamera (ND-BC8) (separat erhältlich)
- ⑧ An Videoausgang

- ⑨ Cinch-Kabel (im Lieferumfang des ND-BC8 enthalten)
- ⑩ RCA-Kabel (separat erhältlich)
- ⑪ Vorderansicht-Kamera (separat erhältlich)

HINWEISE

- Verbinden Sie nur die Heckkamera mit dem braunen Kabel. Schließen Sie kein anderes Gerät an.
- Einige geeignete Einstellungen sind zur Nutzung von Heckkameras erforderlich. Einzelheiten finden Sie in der Bedienungsanleitung.

Externe Videokomponente

Verwenden des AV-Eingangs

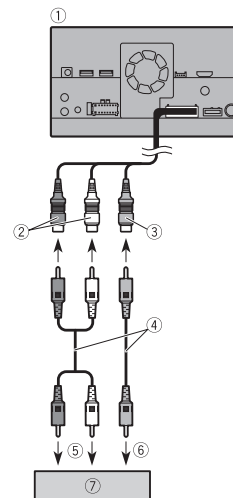

- ① Dieses Produkt
- ② Rot, weiß (**AUDIO INPUT**) 23 cm
- ③ Gelb (**VIDEO INPUT**) 23 cm
- ④ RCA-Kabel (separat erhältlich)
- ⑤ An Audioeingang
- ⑥ An Videoeingang
- ⑦ Externe Videokomponente (separat erhältlich)

HINWEISE

Die geeignete Einstellung ist zur Nutzung der externen Videokomponente erforderlich. Einzelheiten finden Sie in der Bedienungsanleitung.

Verwenden eines AUX-Eingangs

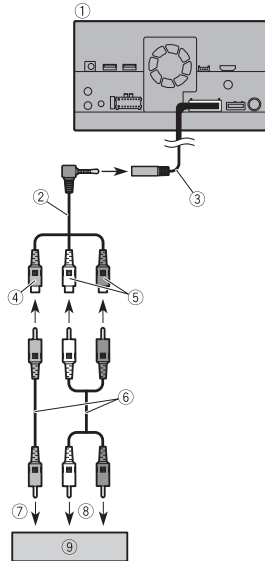

- ① Dieses Produkt
- ② Minibuchse-AV-Kabel (CD-RM10) (separat erhältlich)
- ③ AUX-Eingang (**AUX IN**) 15 cm
- ④ Gelb
- ⑤ Rot, Weiß
- ⑥ RCA-Kabel (separat erhältlich)
- ⑦ An Videoausgang
- ⑧ An Audioausgänge
- ⑨ Externe Videokomponente (separat erhältlich)

HINWEIS

Die geeignete Einstellung ist zur Nutzung der externen Videokomponente

erforderlich. Einzelheiten finden Sie in der Bedienungsanleitung.

⚠ VORSICHT

Achten Sie darauf, ein Mini-Buchsen-AV-Kabel (CD-RM10) (separat erhältlich) für die Verdrahtung zu verwenden. Wenn Sie ein anderes Kabel verwenden, kann die Verdrahtungsposition abweichen und zu Bild- und Tonstörungen führen.

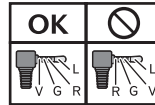

L: Audio links (weiß)
R: Audio rechts (rot)
V: Video (gelb)
G: Erdung

Verwenden eines HDMI-Eingangs

Z910DAB

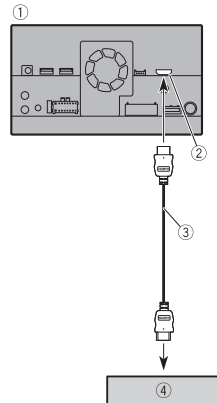

- ① Dieses Produkt
- ② HDMI-Anschluss
- ③ High-Speed-HDMI®-Kabel (separat erhältlich)

④ HDMI-Gerät (separat erhältlich)

HINWEIS

Wenn Sie das High-Speed-HDMI®-Kabel anschließen, verwenden Sie einen Kabelbinder, um es sicher zu befestigen (Seite 8).

Befestigen des High-Speed-HDMI®

Z910DAB

Achten Sie darauf, das High-Speed-HDMI®-Kabel mit einem Kabelbinder zu befestigen, wenn Sie das externe Gerät am High-Speed-HDMI®-Kabel anschließen.

- 1 Stecken Sie das High-Speed-HDMI®-Kabel am HDMI-Anschluss ein.
- 2 Legen Sie den Kabelbinder um den Haken über dem HDMI-Anschluss und das High-Speed-HDMI®-Kabel und ziehen Sie es zur Befestigung des High-Speed-HDMI®-Kabels fest.

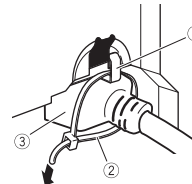

- ① Haken
- ② Kabelbinder
- ③ High-Speed-HDMI®-Kabel

⚠ VORSICHT

Ziehen Sie den Kabel nicht mehr als erforderlich fest.

Heck-Display

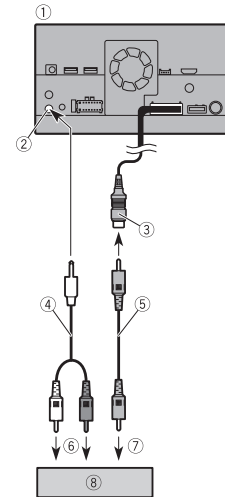

- ① Dieses Produkt
- ② Hinterer Audioausgang (**R. AUDIO OUT**)
- ③ Gelb (**REAR MONITOR OUTPUT**) 30 cm
- ④ Ministiftsteckerkabel (separat erhältlich)
- ⑤ RCA-Kabel (separat erhältlich)
- ⑥ An Audioeingang
- ⑦ An Videoeingang
- ⑧ Heck-Display mit RCA-Eingangsbuchsen (separat erhältlich)

⚠ WARNUNG

Bauen Sie das Heck-Display NIEMALS an einer Stelle ein, die es dem Fahrer ermöglicht, die Videoquelle während der Fahrt zu sehen. Der Heck-Videoausgang dieses Produkts ist für den Anschluss eines Displays

vorgesehen, auf dem Passagiere auf den hinteren Sitzen ein Video ansehen können.

Installation

Vor der Installation zu beachten

VORSICHT

- Dieses Produkt niemals so einbauen, dass:
 - Der Fahrer oder Beifahrer bei einem plötzlichen Bremsmanöver verletzt werden könnte.
 - Der Fahrer beim Führen des Fahrzeuges behindert wird, wie beispielsweise auf dem Boden vor dem Fahrersitz oder nahe dem Lenkrad oder Schalthebel.
- Stellen Sie sicher, dass sich nichts hinter dem Armaturenbrett oder der Verkleidung befindet, wenn sie dort Löcher bohren. Achten Sie darauf, dass sie keine Kraftstoffleitungen, Bremsleitungen, elektrischen Komponenten, Kommunikationsdrähte oder Stromkabel beschädigen.
- Achten Sie bei der Verwendung von Schrauben darauf, dass sie nicht in Kontakt zu elektrischen Leitungen kommen. Vibrationen können Kabel oder Isolierungen beschädigen und zu einem Kurzschluss oder anderen Schäden am Fahrzeug führen.
- Stellen Sie zur Gewährleistung einer geeigneten Installation sicher, die mitgelieferten Teile in der angegebenen Weise zu nutzen. Falls irgendwelche Teile nicht mit diesem Produkt geliefert werden, nutzen Sie kompatible Teile auf die angegebene Weise, nachdem Sie die Kompatibilität der Teile über Ihren Händler geprüft haben. Falls andere als die gelieferten oder kompatiblen Teile verwendet werden, können sie interne

Teile dieses Produktes beschädigen oder sich lockern und das Produkt kann sich lösen.

- Es ist extrem gefährlich, wenn zugelassen wird, dass sich das Kabel um die Lenksäule oder den Schalthebel wickelt. Achten Sie darauf, dieses Produkt, seine Kabel und die Verdrahtung so zu installieren, dass sie die Fahrt nicht blockieren oder behindern.
- Stellen Sie sicher, dass Leitungen nicht in einer Tür oder dem Verstellmechanismus einer Tür eingeklemmt werden können, was zu einem Kurzschluss führt.
- Überprüfen Sie nach dem Einbau dieses Produkts, ob die anderen Geräte in Ihrem Fahrzeug einwandfrei funktionieren.
- Bauen Sie dieses Produkt so ein, dass es
 - (i) die Sicht des Fahrers nicht beeinträchtigt,
 - (ii) die Funktion der Fahrzeugbetriebssysteme oder Sicherheitsfunktionen, einschließlich der Airbags und der Warnleuchten, nicht behindert und
 - (iii) den Fahrer nicht beim sicheren Führen des Fahrzeugs stört.
- Bauen Sie dieses Produkt so zwischen dem Fahrer- und Beifahrersitz ein, dass es bei einem abrupten Stopp des Fahrzeugs nicht vom Fahrer oder Beifahrer getroffen werden kann.
- Bauen Sie dieses Produkt niemals in dem Bereich des Armaturenbretts, einer Tür oder einer Säule ein, in dem sich bei einem Aufprall ein Airbag entfaltet. Einzelheiten zum Entfaltungsbereich der Frontairbags finden Sie im Benutzerhandbuch Ihres Fahrzeugs.
- Ein Nichtbeachten dieser Vorsichtsmaßnahmen, kann schwere

Verletzungen oder den Tod zur Folge haben.

Vermeiden von elektromagnetischen Störungen

Setzen Sie die folgenden Teile möglichst weit von diesem Produkt, anderen Kabeln oder Leitungen, um Störungen zu vermeiden:

- FM, MW/LW-Antenne und ihre Leitung
 - DAB-Antenne und ihre Leitung (AVIC-Z910DAB/AVIC-Z810DAB/AVIC-Z710DAB/AVIC-Z7110DAB)
 - GPS-Antenne und ihre Leitung
- Außerdem sind alle Antennenleitung möglichst weit von anderen Antennenleitungen zu verlegen oder zu leiten. Binden, legen oder verlegen Sie sie nicht zusammen und überkreuzen Sie sie nicht. Elektromagnetisches Rauschen erhöht das Potenzial für Fehler auf der Fahrzeugpositionsanzeige.

Vor dem Einbau

- Wenden Sie sich an einen Fachhändler in der Nähe, wenn zum Einbau des Geräts Löcher gebohrt oder andere Veränderungen am Fahrzeug vorgenommen werden müssen.
- Ehe Sie das Produkt endgültig einbauen, schließen Sie die Kabel provisorisch an und vergewissern sich, dass die Verbindungen korrekt hergestellt wurden und das System ordnungsgemäß arbeitet.

Für AVIC-Z910DAB- und AVIC-Z810DAB-Benutzer

Bauen Sie dieses Produkt nicht an einer Position ein, wo das Öffnen des LCD-Displays durch Hindernisse behindert wird, beispielsweise dem Schalthebel. Achten Sie vor dem Einbau dieses Produkts darauf, genügend Platz zu lassen, damit das LCD-Display den Schalthebel nicht behindert, wenn es vollständig geöffnet ist. Andernfalls kann es Störungen des Schalthebels oder eine Fehlfunktion des Mechanismus dieses Produkts verursachen.

Hinweise zur Installation

- Bauen Sie dieses Produkt nicht an einem Ort ein, wo eine hohe Temperatur oder Luftfeuchtigkeit herrschen kann, wie z. B.:
 - Plätze in der Nähe einer Heizung, Lüftung oder Klimaanlage.
 - Plätze mit direkter Sonneneinstrahlung, wie z. B. auf dem Armaturenbrett.
 - Plätze, die Regen ausgesetzt sind, wie z. B. in Türnähe oder auf dem Fahrzeugboden.
- Bauen Sie dieses Produkt in einem Bereich ein, der sein Gewicht tragen kann. Wählen Sie eine Position, wo dieses Produkt fest eingebaut werden kann und bauen Sie es sicher ein. Wenn dieses Produkt nicht sicher eingebaut wird, kann der Standort des Fahrzeugs nicht korrekt angezeigt werden.
- Installieren Sie dieses Produkt horizontal auf einer Oberfläche innerhalb einer Toleranz von 0 bis 30 Grad (innerhalb 5 Grad nach links oder rechts). Die unsachgemäße Installation des Gerätes mit einer Neigung der Oberfläche jenseits dieser Toleranzen erhöht die

Gefahr von Fehlern bei der Fahrzeugpositionsanzeige; zudem kann dies die Anzeigeleistung beeinträchtigen.

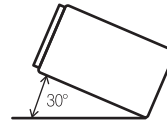

- Damit die bei Betrieb dieses Geräts entwickelte Wärme richtig abgeleitet werden kann, sorgen Sie beim Einbau dafür, dass ausreichend Platz hinter der Rückwand bleibt, und wickeln Sie lockere Kabel so, dass diese keine Öffnungen blockieren können.

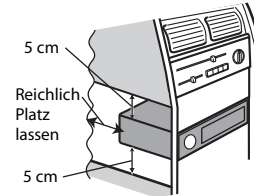

- Die Kabel dürfen nicht den in der Abbildung unten dargestellten Bereich bedecken. Das ist notwendig, damit der Endverstärker- und Navigationsmechanismus Wärme abführen können.

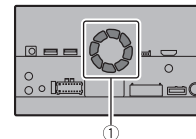

- ① Bedecken Sie nicht diesen Bereich.
- Der Halbleiterlaser wird beschädigt, wenn er überhitzt; bauen Sie dieses Produkt deshalb nicht an einer warmen

Stelle ein, beispielsweise in der Nähe des Heizungsausgangs.

Vor dem Einbau dieses Produkts

- 1 Entfernen Sie den Abdeckung. Ziehen Sie die obere und die untere Seite des Abdeckrings nach außen, um den Abdeckung zu entfernen.

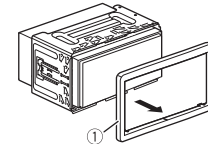

① Abdeckung

- 2 Führen Sie die mitgelieferten Entriegelungsschlüssel bis zum Einrasten an beiden Seiten des Geräts ein.
- 3 Ziehen Sie das Gerät aus der Halterung.

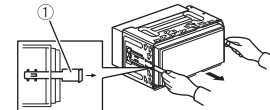

① Entriegelungsschlüssel

Einbau mit der Halterung

- 1 Installieren Sie die Halterung im Armaturenbrett.
- 2 Befestigen Sie den Montagerahmen mithilfe eines Schraubendrehers: Die Metallklammern sind in eine sichere Position (90°) zu biegen.

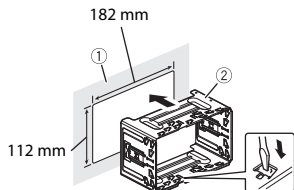

- ① Armaturenbrett
- ② Halterung

3 Bauen Sie dieses Produkt in die Halterung ein.

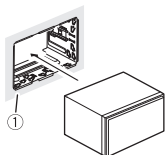

- ① Armaturenbrett

4 Bringen Sie den Abdeckring an.

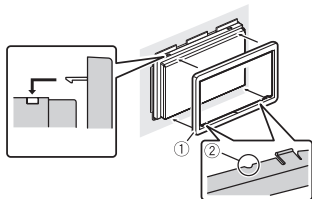

- ① Abdeckring
 - ② Nut
- Befestigen Sie den Abdeckring mit nach unten zeigender Nut.

Installation mit Hilfe der Schraubenbohrungen an der Seite dieses Produkts

1 Befestigen Sie dieses Produkt in der vorinstallierten Radio-Montagehalterung.

Positionieren Sie dieses Produkt so, dass seine Schraubenbohrungen mit den Schraubenbohrungen der Halterung zur Deckung kommen, und ziehen Sie die Schrauben an drei Stellen an jeder Seite an.

Verwenden Sie entweder Flachrundkopfschrauben oder Senkschrauben, je nach Form der Schraubenbohrungen an der Halterung.

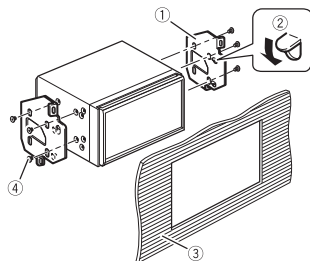
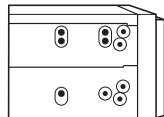

- ① Vorinstallierte Radio-Montagehalterung

- ② Falls die Sperrklinke bei der Installation stört, können Sie sie nach unten biegen.
 - ③ Armaturenbrett oder Konsole
 - ④ Flachrundkopfschraube oder Senkschraube
- Verwenden Sie unbedingt die mit diesem Produkt mitgelieferten Schrauben.

Installieren der GPS-Antenne

⚠ VORSICHT

Schneiden Sie die Leitung der GPS-Antenne nicht ab, um es zu kürzen und verwenden Sie keine Verlängerung, um es zu verlängern. Eine Veränderung des Antennenkabels kann zu einem Kurzschluss oder einer Fehlfunktion führen und dauerhafte Schäden an diesem Produkt zur Folge haben.

Hinweise zur Installation

- Die Antenne muss auf einer ebenen Oberfläche installiert werden, wo Funkwellen möglichst wenig gestört werden. Die Antenne kann keine Funkwellen empfangen, wenn der Satellitene Empfang blockiert ist.

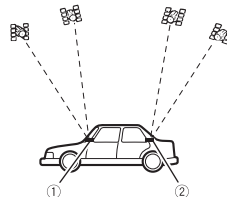

- ① Armaturenbrett
- ② Hutablage

- Achten Sie bei der Installation der GPS-Antenne im Fahrzeuginnenraum darauf, das mit Ihrem System gelieferte Blech zu verwenden. Wenn es nicht verwendet wird, ist die Empfangsempfindlichkeit schlecht.
- Schneiden Sie das Zubehör-Blech nicht zu. Das würde die Empfangsempfindlichkeit der GPS-Antenne reduzieren.
- Achten Sie darauf, nicht an der Antennenleitung zu ziehen, wenn Sie die GPS-Antenne entfernen. Die Leitung könnte sich lösen.
- Streichen Sie die GPS Antenne nicht, da dies ihre Leistung beeinträchtigen könnte.

Bei der Installation der Antenne im Fahrzeuginnenraum (auf dem Armaturenbrett oder der Hutablage)

⚠️ WARNUNG

Installieren Sie die GPS Antenne nicht über Sensoren oder Lüftungsöffnungen auf dem Armaturenbrett des Fahrzeugs, da dies die ordnungsgemäße Funktion solcher Sensoren oder Lüftungen stören und die einwandfreie und sichere Haftungsfähigkeit des Blechs unter der GPS Antenne am Armaturenbrett beeinträchtigen könnte.

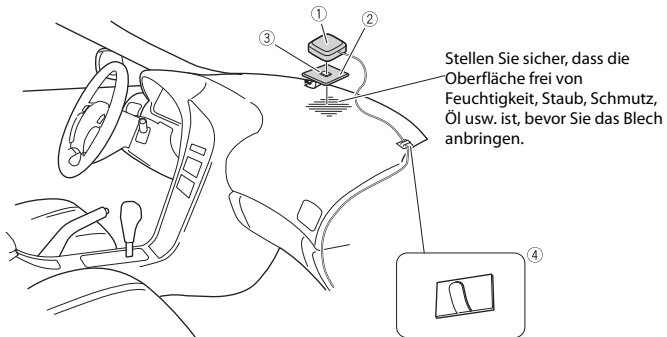

① GPS-Antenne

② Blech

Ziehen Sie den Schutzfolie an der Rückseite ab.

③ Doppelseitiges Klebeband

④ Kabelklemmen

Sichern Sie das Kabel je nach Bedarf mit Kabelklemmen im Fahrzeuginnenraum.

HINWEISE

- Bringen Sie das Blech möglichst gerade dort an der Oberfläche an, wo die GPS-Antenne in Richtung Fenster zeigt.
- Bringen Sie die GPS-Antenne mit doppelseitigem Klebeband auf dem Blech an.
- Das Blech enthält einen starken Klebstoff, der einen Fleck auf der Oberfläche hinterlassen kann, wenn es entfernt wird.
- Schneiden Sie das Blech nicht in kleine Stücke, wenn Sie es befestigen.
- Einige Modelle nutzen ein Fensterglas, die GPS-Satellitensignale nicht durchdringen können. Installieren Sie die GPS-Antenne bei solchen Modellen außen am Fahrzeug.

Einbau des Mikrofons

- Bauen Sie das Mikrophon so ein, dass die Richtung und der Abstand zum Fahrer ideal sind, um die Stimme des Fahrers optimal zu empfangen.
- Schalten Sie unbedingt das Produkt aus (ACC OFF), bevor Sie das Mikrophon anschließen.
- Je nach Fahrzeugmodell ist das Mikrophonkabel eventuell zu kurz, wenn Sie dieses an der Sonnenblende montieren. Montieren Sie das Mikrophon in diesem Fall am Lenkrad.

Montage an der Sonnenblende

- 1 Legen Sie das Mikrophonkabel in die Nut.

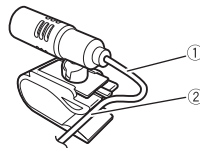

① Mikrophonkabel

② Nut

- 2 Befestigen Sie den Mikrophon-Clip an der Sonnenblende.

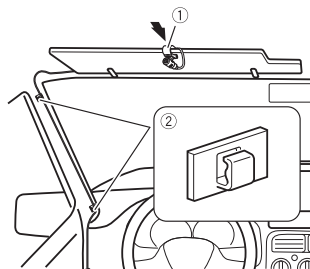

① Mikrophon-Clip

② Kabelklemmen

Sichern Sie das Kabel je nach Bedarf mit getrennt erhältlichen Kabelklemmen im Fahrzeuginnenraum.

Installieren Sie das Mikrophon an der Sonnenblende, wenn sie nach oben geklappt ist. Es kann die Stimme des Fahrers nicht erkennen, wenn die Sonnenblende nach unten geklappt ist.

Befestigung an der Lenksäule

- 1 Lösen Sie den Mikrophonsockel vom Mikrophon-Clip, indem Sie auf die Zunge drücken und den Mikrophonsockel dabei herausschieben.

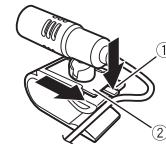

① Zunge

② Mikrophonsockel

- 2 Befestigen Sie das Mikrophon an der Lenksäule.

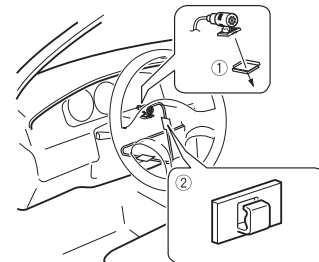

① Doppelseitiges Klebeband

- ② Kabelklemmen
Sichern Sie das Kabel je nach Bedarf mit getrennt erhältlichen Kabelklemmen im Fahrzeuginnenraum.

HINWEIS

Installieren Sie das Mikrofon an der Lenksäule in ausreichendem Abstand zum Lenkrad.

Anpassen des Mikrofonwinkels

Der Mikrofonwinkel kann angepasst werden.

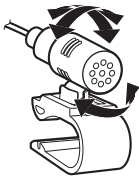

Nach dem Einbau

Nach dem Einbau dieses Produkts

- 1 **Schließen Sie den negativen (-)-Pol der Fahrzeugbatterie wieder an.**
Überprüfen Sie zuerst, ob alle Anschlüsse korrekt sind und ob dieses Produkt korrekt eingebaut ist. Bauen Sie alle Fahrzeugkomponenten, die Sie gerade ausgebaut hatten, wieder ein. Schließen Sie dann das negative (-)-Kabel an den negativen (-)-Pol der Batterie an.
- 2 **Starten Sie den Motor.**
- 3 **Drücken Sie die RESET-Taste.**
Drücken Sie mit einem spitzen Gegenstand, beispielsweise einem Kugelschreiber, auf die **RESET**-Taste auf diesem Produkt.

Z910DAB Z810DAB

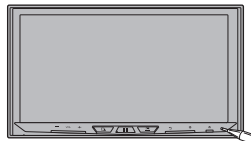

Z710DAB Z610BT Z7110DAB

Z6110BT

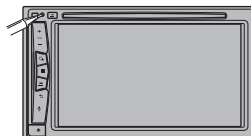

- Einige Einstellungen und aufgezeichnete Inhalte werden nicht zurückgesetzt.

- 4 **Ändern sie die Einstellungen wie gewünscht.**

- Einzelheiten zur Bedienung finden Sie in der Bedienungsanleitung.

- 5 **Fahren Sie auf einer Straße ohne Hindernisse, bis das GPS das Signal normal empfängt.**

HINWEIS

Achten Sie nach dem Einbau dieses Produkts darauf, an einem sicheren Ort zu prüfen, ob das Fahrzeug normal funktioniert.

Aansluiten

Vorzorgsmaatregelen

Uw nieuwe product en deze handleiding

- De navigatiefuncties van dit product (en de optionele achteruitkijkcamera als u die heeft aangeschaft) zijn uitsluitend bedoeld om u te assisteren bij het besturen van uw voertuig. Het is geen vervanging voor uw oplettendheid, oordeel en verantwoordelijkheid tijdens het rijden.
- Gebruik dit product nooit om in een noodsituatie naar een ziekenhuis, politiebureau of vergelijkbaar te gaan. Bel in plaats daarvan het daarvoor bedoelde noodnummer.
- Bedien dit product, de toepassingen of de optie van de achteruitkijkcamera (mits aangeschaft) niet als dit uw aandacht voor het veilig besturen van uw voertuig belemmert. Houdt u zich altijd aan de verkeersregels voor veilig rijgedrag en volg altijd alle verkeersborden. Als het bedienen van dit product u niet gemakkelijk af gaat, parkeer uw voertuig dan op een veilige locatie en zet uw voertuig op de handrem voordat u de nodige handelingen verricht.
- Deze handleiding behandelt de installatie van dit product in uw voertuig. Het gebruik van dit product wordt in andere handleidingen behandeld.
- Monteer dit product niet waar (i) het zicht van de bestuurder belemmerd wordt, (ii) de functie van een van de bedieningsonderdelen of

veiligheidsmaatregelen belemmerd wordt, waaronder airbags, de knoppen voor gevaarverlichting, of (iii) het de mogelijkheid van de bestuurder belemmert om het voertuig veilig te besturen. In sommige gevallen is het niet mogelijk om dit product te monteren vanwege het type voertuig of de vorm van het interieur in het voertuig.

- Modelpictogrammen die in deze handleiding staan afgebeeld geven aan dat de omschrijving bedoeld is voor de modellen die door de pictogrammen aangeduid worden. Als het volgende pictogram getoond wordt, geldt de omschrijving alleen voor het afgebeelde model.

Z000DAB

Belangrijke veiligheidsmaatregelen

⚠ WAARSCHUWING

Pioneer raadt het u af om dit product zelf te monteren. Dit product is gemaakt om uitsluitend op professionele wijze gemonteerd te worden. Wij raden aan om dit product alleen te laten monteren en installeren door erkende medewerkers van Pioneer die voor mobiele elektronica een speciale opleiding hebben gevolgd en veel ervaring hebben. **VOER ONDERHOUD AAN DIT PRODUCT NOOIT ZELF UIT.** De installatie of het onderhoud aan dit product inclusief de aansluitkabels kunnen u blootstellen aan het gevaar van een elektrische schok of andere gevaren, en

kan bovendien schade aan dit product veroorzaken die niet door de garantie gedekt wordt.

- Lees deze handleiding volledig en zorgvuldig voordat u dit product installeert.
- Bewaar deze handleiding in de buurt voor naslag.
- Let goed op alle waarschuwingen in deze handleiding en volg zorgvuldig de instructies.
- Dit product kan in bepaalde omstandigheden de positie van uw voertuig, de afstand van objecten die op het scherm weergegeven worden, en windrichtingen onnauwkeurig weergeven. Bovendien kent het systeem bepaalde restricties, waaronder het onvermogen om wegen voor éénrichtingsverkeer, tijdelijke verkeersomleidingen en mogelijk onveilige rijomgevingen aan te geven. Vel uw eigen oordeel in het kader van de werkelijke rijomstandigheden.
- Net als met alle accessoires in uw voertuig dient dit product niet uw aandacht van het verkeer af te leiden, aangezien dit kan leiden tot ernstig letsel of zelfs de dood tot gevolg kan hebben. Als u problemen ondervindt in het bedienen van het systeem of het aflezen van de display, breng de wijzigingen dan pas aan als u veilig geparkeerd staat.
- Zorg dat u tijdens deelname aan het verkeer altijd uw veiligheidsgordel om heeft. Bij een eventuele aanrijding kunnen uw verwondingen aanzienlijk ernstiger zijn als u uw veiligheidsgordel niet goed heeft vastgemaakt.
- In sommige landen en door wetgeving kan het plaatsen en gebruiken van dit product in uw voertuig verboden of aan banden gelegd zijn. Volg alle toepasselijke wet- en regelgeving ten aanzien van de installatie, het gebruik en de werking van dit product.

Vorzorgsmaatregelen voordat het systeem wordt aangesloten

⚠ WAARSCHUWING

Probeer het blokkeersysteem van de parkeerrem niet te omzeilen of uit te schakelen dat bedoeld is voor uw veiligheid. Als het blokkeersysteem van de parkeerrem wordt omzeild of uitgeschakeld, kan dat resulteren in ernstig letsel of de dood.

⚠ LET OP

- Als u besluit om het product zelf te installeren en speciale training heeft gevolgd en ervaring heeft met het inbouwen van mobiele, elektronische apparatuur, volg dan nauwkeurig alle stappen in de installatiehandleiding.
- Maak alle bedrading stevig vast met kabelklemmen of tape voor elektrakabels. Zorg dat de bedrading niet komt bloot te liggen.
- Sluit de gele draad van dit product niet rechtstreeks op de accu van uw voertuig aan. Als de gele draad rechtstreeks op de accu van uw voertuig wordt aangesloten, dan kan de trilling van de motor ervoor zorgen dat de isolatie disfunctioneert op het punt waar de draad vanuit de passagiersruimte het motorcompartiment binnenkomt. Als de isolatie van de gele draad slijt als gevolg van contact met metalen onderdelen, de kan er kortsluiting ontstaan met aanzienlijke schade tot gevolg.
- Het is extreem gevaarlijk om de kabels om het stuurwiel of de versnellingspook te wikkelen. Zorg dat dit product, de kabels en de bedrading ervan zodanig worden gemonteerd en weggewerkt dat

het geen belemmering vormt voor het veilig besturen van het voertuig.

- Zorg ervoor dat de kabels en de bedrading geen bewegende onderdelen van het voertuig in de weg zitten of daarin bekneld of verstrikt raken, vooral het stuurwiel, de parkeerrem, de versnellingspook, deuren of andere bedieningsmechanismen van het voertuig.
- Werk kabels en draden niet weg langs plekken waar ze aan hoge temperaturen worden blootgesteld. Als de isolatie warm wordt, kunnen draden beschadigd raken, wat tot kortsluiting of een storing leidt en permanente schade aan het product kan veroorzaken.
- Snijd niet de kabel van de GPS-antenne door om deze korter of langer te maken. Aanpassingen aan de antennekabel kunnen leiden tot kortsluiting of storing.
- Zorg ervoor dat de draden geen kortsluiting maken. Als de draden wel kortsluiting maken, dan kan de beveiliging (zekeringhouder, zekeringweerstand of filter enz.) mogelijk niet goed functioneren.
- Voorzie andere elektronische producten nooit van stroom door de buitenlaag van de stroomdraad van dit product weg te snijden om de stroomdraad van een ander elektronisch product op aan te sluiten. De stroomcapaciteit van de stroomdraad zal worden overschreden, wat oververhitting veroorzaakt.

Voordat dit product gemonteerd wordt

- Gebruik dit product uitsluitend met een 12-volt batterij en negatieve aarde. Als u dat niet doet, dan kan dat leiden tot brand of storing.
- Om kortsluiting in het systeem te voorkomen, dient u de accukabel (-) los

te koppelen voordat u dit product monteert.

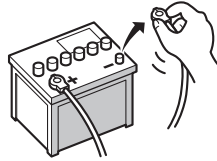

Voorkomen van schade

⚠ WAARSCHUWING

- Gebruik luidsprekers van meer dan 50 W (Max. ingangsvermogen) en tussen 4 Ω en 8 Ω (impedantiewaarde). Gebruik geen luidsprekers van 1 Ω tot 3 Ω voor dit product.
- De zwarte draad is de massa. Sluit deze massadraad apart aan van de massadraden van sterkstroomproducten, zoals stroomversterkers. Sluit de massadraad van dit product niet met meer dan één massadraad van een ander product aan. U moet de massadraad van een stroomversterker bijvoorbeeld apart aansluiten van de massadraad van dit product. Het gezamenlijk aansluiten kan brand en/of schade aan de producten veroorzaken als de massadraden losraken.
- Zorg tijdens het vervangen/terugplaatsen van een zekering dat u alleen een zekering gebruikt met de sterkte die op dit product vermeld staat.
- Wanneer u een aansluiting loskoppelt, pak dan de stekker zelf beet. Trek niet aan de kabel, aangezien u de kabel uit de stekker kan lostrekken.
- Dit product kan niet worden gemonteerd in een voertuig zonder ACC (accessoire)-stand op de contactschakelaar.

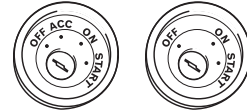

ACC-stand Geen ACC-stand

- Om kortsluiting te voorkomen dient u de losgekoppelde draad met isolatietape af te dekken. Het is vooral belangrijk om alle ongebruikte luidsprekerdraden af te dekken omdat ze niet afgedekt een kortsluiting kunnen veroorzaken.
- Sluit de stekkers op de stekkerhouders met dezelfde kleur aan, d.w.z. de blauwe stekker op de blauwe stekkerhouder, zwart op zwart, enz.
- Voor het aansluiten van een stroomversterker of andere apparaten op dit product verwijzen wij u naar de handleiding van het apparaat dat u wilt aansluiten.
- Sluit vanwege het unieke BPTL-circuit dat gebruikt wordt niet de \ominus -kant van de luidsprekerdraad rechtstreeks op de massa aan en sluit de \ominus -kant van de andere kant van de luidsprekerdraad niet op elkaar aan. Zorg dat u de \ominus -kant van de luidsprekerdraad op de \ominus -kant van de luidsprekerdraad op dit product aansluit.
- Het grafische symbool  op het product duidt gelijkstroom aan.

Opmerking voor de blauw/witte draad

- Wanneer de contactschakelaar in de stand ACC ON wordt gezet, wordt een besturingssignaal door de blauw/witte draad verstuurd. Sluit aan op een afstandsbieding van een externe stroomversterker, de relais van de automatische antenne, of de

stroombediening van de antennebooster (max. 300 mA 12 V DC). Het besturingssignaal loopt door de blauw/witte draad, zelfs als de geluidsbron is uitgeschakeld.

- Zorg dat u deze draad niet als stroomdraad voor de externe stroomversterker gebruikt. Een dergelijke aansluiting kan leiden tot overmatig stroomverbruik en storing.
- Zorg dat u deze draad niet als stroomdraad voor de automatische antenne of de antenneversterker gebruikt. Een dergelijke aansluiting kan leiden tot overmatig stroomverbruik en storing.

🔑 Belangrijk

Wanneer dit product in [Power OFF]-modus staat, wordt ook het besturingssignaal uitgeschakeld. Als de [Power OFF]-modus geannuleerd wordt, wordt het besturingssignaal weer doorgegeven en wordt de antenne uitgeschoven met de automatische antennefunctie (mits de antenne gebruikt wordt). Pas op dat de uitgeschoven antenne niet in contact met eventuele obstakels komt.

Achterpaneel (hoofdaansluitingen)

⚠ WAARSCHUWING

- Om het gevaar van een ongeluk en de mogelijke overtreding van toepasselijke wet- en regelgeving te voorkomen, mag dit product, behalve voor navigatie, nooit tijdens deelname aan het verkeer gebruikt worden. Beeldschermen voor achteren mogen niet zodanig gemonteerd worden dat ze een zichtbare afleiding voor de chauffeur vormen.
- In sommige landen kan het bekijken van videobeelden op een beeldscherm in een

voertuig door personen anders dan de chauffeur zelfs al strafbaar zijn. Waar dergelijke wet- en regelgeving geldt, moet deze nageleefd worden en dient de videobron van dit product niet gebruikt te worden.

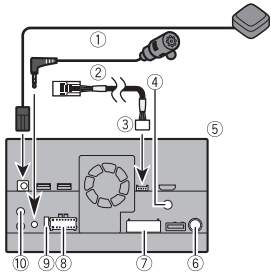

- ① GPS antenne 3,55 m
- ② Microfoon 3 m
- ③ Voertuig-busconversiekabel 13 cm
Raadpleeg de gebruiksaanwijzing voor de voertuig-busadapter (apart verkocht).
- ④ Antenneingang digitale radio (AVIC-Z910DAB/AVIC-Z810DAB/AVIC-Z710DAB/AVIC-Z7110DAB)
- ⑤ Dit product
- ⑥ Antennestekker
- ⑦ AVkabel INANGANG/UITGANG
- ⑧ Voeding
- ⑨ Zekering (10 A)
- ⑩ Ingang bekabelde afstandsbediening
Adapter voor bekabelde afstandsbediening kan worden aangesloten (apart verkocht).

⚠ LET OP

Zorg dat u een antenne voor digitale radio met fantoomvoeding (type actief) gebruikt voor betere ontvangst van digitale radio. Pioneer adviseert het gebruik van AN-DAB1 of CA-AN-DAB.001 (apart verkocht). Het stroomverbruik van de digitale

radioantenne mag niet meer zijn dan 100 mA.

Stroomkabel

⚠ WAARSCHUWING
HET VERKEERD AANSLUITEN KAN LEIDEN TOT ERNSTIGE SCHADE OF ERNSTIG LETSEL, WAARONDER ELEKTRISCHE SCHOK, EN STORING MET DE WERKING VAN HET ANTIBLOKKEERREMSYSTEEM, DE AUTOMATISCHE VERSNELLING EN DE WERKING VAN DE SNELHEIDSMETER.

⚠ LET OP

Het wordt ten eerste aanbevolen om de snelheidsdraad aan te sluiten voor de nauwkeurigheid van de navigatie en betere prestaties.

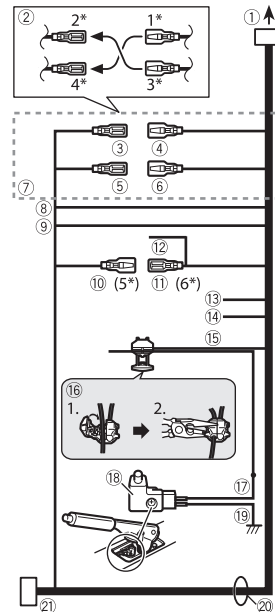

- ① Naar voeding
- ② Afhankelijk van het type voertuig kan de functie van 2* en 4* afwijken. Zorg in dit geval dat 1* op 4* en 3* op 2* wordt aangesloten.
- ③ Geel (2*)
Back-up (of accessoire)
- ④ Geel (1*)
Naar aansluiting met stroom ongeacht de positie van het contactslot.
- ⑤ Rood (4*)
Accessoire (of back-up)
- ⑥ Rood (3*)

Aansluiten op de aansluiting die onder aansturing van de contactschakelaar staat (12 V DC).

- ⑦ Sluit draden van dezelfde kleur op elkaar aan.
- ⑧ Oranje/wit
Naar de aansluiting van de verlichtingsschakelaar.
- ⑨ Zwart (massa)
Naar het chassis (metaal) van het voertuig.
- ⑩ Blauw/wit (5*)
De pin-positie van de ISO-stekker verschilt, afhankelijk van het type voertuig. Sluit 5* en 6* aan als Pin 5 van het type antennebesturing is. Sluit 5* en 6* nooit op elkaar aan in een ander type voertuig.
- ⑪ Blauw/wit (6*)
Aansluiten op de relais van de automatische antenne (max. 300 mA 12 V DC).
- ⑫ Blauw/wit
Aansluiten op systeembediensluiting van de stroomversterker (max. 300 mA 12 V DC).
- ⑬ Lichtpaars/wit
Dit is aangesloten zodat dit product kan detecteren of het voertuig voor- of achteruit rijdt. Sluit de violet/witte draad aan op de draad waarvan de spanning wijzigt wanneer de versnelling in de stand achteruit wordt gezet. Tenzij de sensor is aangesloten kan het zijn dat de sensor niet goed detecteert of uw voertuig vooruit of achteruit rijdt, waardoor de positie van uw voertuig die uw sensor aangeeft afwijkt van de werkelijke positie van uw voertuig.
Wanneer u een achteruitkijkcamera gebruikt, zorg er dan voor dat u deze draad aansluit. Als u deze draad niet aansluit, kunt u niet naar de

beeldweergave van de achteruitkijkcamera overschakelen.

- 14 **Roze (VOERTUIGSNELHEID SIGNAALINGANG)**
Dit product is hier aangesloten om de afstand te detecteren die het voertuig rijdt. Sluit altijd het circuit voor de snelheidsdetectie van het voertuig aan. Als u dit circuit niet aansluit, kan dat leiden tot meer fouten in het aangeven van de juiste positie van het voertuig.

- 15 **Lichtgroen**
Wordt gebruikt om de stand ON/OFF van de parkeerrem te detecteren. Deze draad moet worden aangesloten aan de kant van de parkeerremschakelaar die van stroom voorzien wordt.
Als u deze aansluiting niet of verkeerd aanbrengt, zijn bepaalde functies van dit product onbruikbaar.

- 16 **Aansluitmethode**
Klem de draad (1) en klem vervolgens stevig vast met een punttang (2).

- 17 **Kant van de stroomtoevoer**

- 18 **Parkeerremschakelaar**

- 19 **De kant van de massa**

- 20 **Luidsprekerdraden**

Wit: Links vóór + of hoge tonen links +

Wit/zwart: Links vóór – of hoge tonen links –

Grijs: Rechts vóór + of hoge tonen rechts +

Grijs/zwart: Rechts vóór – of hoge tonen rechts –

Groen: Links achter + of middentonen links +

Groen/zwart: Links achter – of middentonen links –

Lichtpaars: Rechts achter + of middentonen rechts +

Lichtpaars/zwart: Rechts achter – of middentonen rechts –

- 21 **ISO-stekker**

In sommige voertuigen kan de ISO-stekker in tweeën gedeeld zijn. Zorg er

in dit geval voor dat beide stekkers worden aangesloten.

OPMERKINGEN

- De positie van het circuit van de snelheidsdetectie en de positie van de parkeerremschakelaar variëren afhankelijk van het model voertuig. Raadpleeg voor meer informatie uw erkende dealer van Pioneer of een professionele installateur.
- Wanneer in plaats van een luidspreker achter een subwoofer op dit product wordt aangesloten, verander de instelling van de uitgang achter dan naar de oorspronkelijke instelling. De subwooferuitgang van dit product geeft monogeluid.
- Zorg bij het gebruik van een subwoofer van 2Ω dat u deze aansluit op de lichtpaarse en lichtpaarse/zwarte draden van het apparaat. Sluit niets aan op de groene en groen/zwarte draden.

Stroomversterker (apart verkocht)

Belangrijk

De luidsprekerdraden worden niet gebruikt wanneer deze aansluiting in gebruik is.

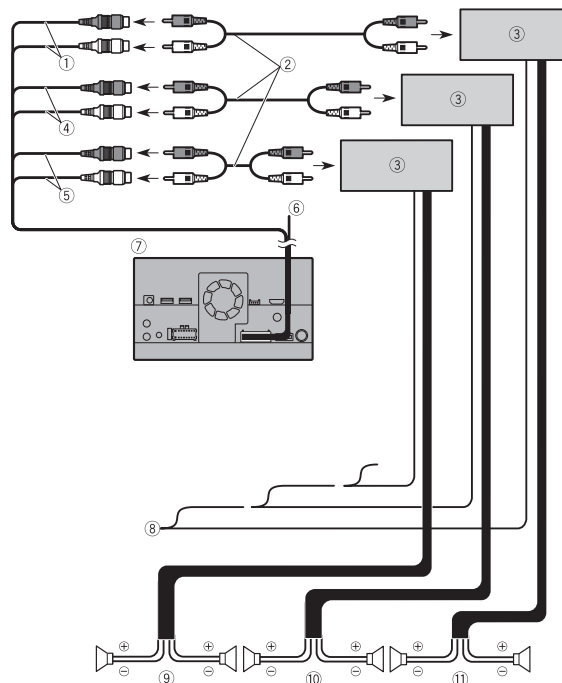

- 1 **Uitgang subwoofer (SUBWOOFER OUTPUT) 23 cm (STD)**
Uitgang van lage tonen (NW)
- 2 **RCA-kabel (apart verkocht)**
- 3 **Stroomversterker**
- 4 **Uitgang voorkant (FRONT OUTPUT) 15 cm (STD)**
Uitgang van hoge tonen (NW)
- 5 **Uitgang achterkant (REAR OUTPUT) 15 cm (STD)**

Uitgang van midden tonen (NW)

⑥ Geel/zwart (MUTE)

Als u een apparaat gebruikt waarop de functie Dempfen aanwezig is, sluit deze draad dan aan op de draad voor Audio dempen van dat apparaat. Als u een dergelijk apparaat niet gebruikt, sluit de draad voor Audio dempen dan NERGENS op aan.

⑦ Dit product

⑧ Afstandsbediening van het systeem

Aansluiten op blauw/witte kabel (max. 300 mA 12 V DC).

⑨ Luidspreker achter (STD)

Luidspreker midden tonen (NW)

⑩ Luidspreker vóór (STD)

Luidspreker hoge tonen (NW)

⑪ Subwoofer (STD)

Luidspreker lage tonen (NW)

OPMERKINGEN

- Selecteer de juiste luidsprekermodus tussen standaardmodus (STD) en netwerkmodus (NW). Raadpleeg de bedieningshandleiding voor meer informatie.
- De geluidsbron wordt ingesteld op gedempt of zacht, wat niet geldt voor de volgende geluiden. Raadpleeg de bedieningshandleiding voor meer informatie.
 - Spraakbesturing van de navigatie
 - Beltoon en stem van inkomende oproepen via de mobiele telefoon die via de draadloze technologie Bluetooth op dit product is aangesloten

iPod/iPhone en smartphone

OPMERKINGEN

- Raadpleeg de handleiding van de kabel voor meer informatie over het aansluiten van een extern apparaat met behulp van een apart gekochte kabel.
- Raadpleeg de bedieningshandleiding voor meer informatie over het aansluiten, de bediening en de compatibiliteit van de iPhone.
- Raadpleeg de bedieningshandleiding voor meer informatie over het aansluiten en bedienen van de smartphone.

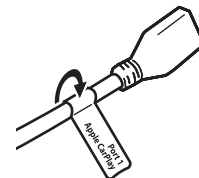

Identificatielabels aan USB-kabels bevestigen

Bevestig identificatielabels aan USB-kabels voordat u dit product in een voertuig inbouwt.

- 1 Sluit USB-kabels op de achterkant van dit product op USB-aansluiting 1 en 2 aan.
- 2 Bevestig de identificatielabels die bij elke aansluiting horen op de USB-kabels zoals hieronder afgebeeld. Bevestig het "Port 1 Apple CarPlay"-label op de USB-kabel die op USB-aansluiting 1 is aangesloten. Bevestig het label "Port 2" of "Port 2 Android Auto" aan op de USB-kabel die op USB-aansluiting 2 is aangesloten.

iPod/iPhone

Aansluiting via de USB-aansluiting

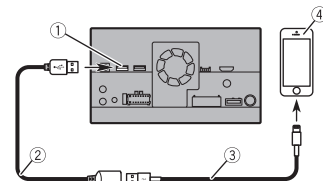

- ① USB-aansluiting 1
- ② USB kabel 1,5 m
- ③ USB interfacekabel voor iPod/iPhone (CD-IU52) (apart verkocht)
- ④ iPhone

Smartphone (Android™-toestel)

Aansluiting via de USB-aansluiting

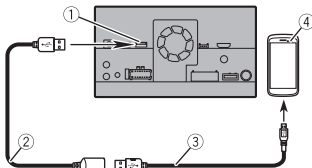

- ① USB-aansluiting 2
- ② USB kabel 1,5 m
- ③ USB - micro USB-kabel (type USB A - micro USB B) (meegeleverd bij CD-MU200)
- ④ Smartphone

Camera

Wanneer u de achteruitkijkcamera gebruikt, dan wisselt de beeldweergave van de video automatisch door de versnellingspook in de stand **ACHTERUIT (R)** te zetten. **Camera weergave** kunt u ook controleren wat zich tijdens het rijden achter uw voertuig bevindt.

⚠ WAARSCHUWING

GEBRUIK DE INANG UITSLUITEND VOOR ACHTERUIT OF SPIEGELBEELD VAN DE ACHTERUITKIJKCAMERA. ANDER GEBRUIK KAN RESULTEREN IN LETSEL OF SCHADE.

⚠ LET OP

- De schermweergave kan in spiegelbeeld verschijnen.
- Met de achteruitkijkcamera kunt u een eventuele aanhanger in de gaten houden

of achteruitkijken in een kleine parkeerplaats. Gebruik de camera niet voor entertainmentdoeleinden.

- De afstand van voorwerpen tot de achteruitkijkcamera kunnen groter of kleiner lijken dan dat deze in werkelijkheid is.
- De beeldweergave op volledige schermgrootte kan tijdens het achteruitrijden of het controleren van wat zich achter uw voertuig bevindt enigszins afwijken.

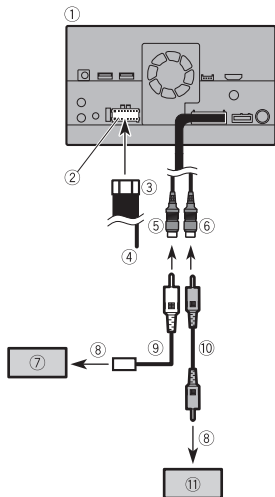

- ① Dit product
- ② Voeding
- ③ Stroomkabel
- ④ Lichtpaars/wit (**REVERSE-GEAR SIGNAL INPUT**)
- ⑤ Bruin (**REAR VIEW CAMERA IN**) 23 cm
- ⑥ Geel (**VIDEO INPUT**) 23 cm
- ⑦ Achteruitkijkcamera (ND-BC8) (apart verkocht)

- ⑧ Naar video-uitgang
- ⑨ RCA-kabel (meegeleverd met ND-BC8)
- ⑩ RCA-kabel (apart verkocht)
- ⑪ Achteruitkijkcamera (apart verkocht)

OPMERKINGEN

- Sluit uitsluitend de achteruitkijkcamera op de bruine kabel aan. Sluit geen andere apparaten aan.
- Voor het gebruik van achteruitkijkcamera's zijn bepaalde instellingen vereist. Raadpleeg de bedieningshandleiding voor meer informatie.

Extern videocomponent

Het gebruik van AV-ingang

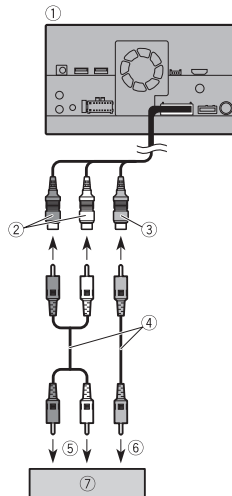

- ① Dit product

- ② Rood, wit (**AUDIO INPUT**) 23 cm
- ③ Geel (**VIDEO INPUT**) 23 cm
- ④ RCA-kabel (apart verkocht)
- ⑤ Naar audio-ingang
- ⑥ Naar video-ingang
- ⑦ Extern video-onderdeel (apart verkocht)

OPMERKING

Voor het gebruik van een extern video-onderdeel is een bepaalde instelling vereist. Raadpleeg de bedieningshandleiding voor meer informatie.

Het gebruik van een AUX-ingang

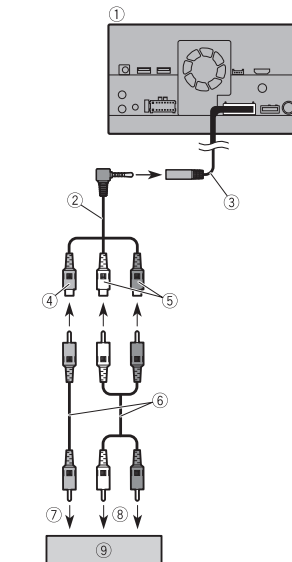

- ① Dit product

- ② Mini-stekker AV-kabel (CD-RM10) (apart verkocht)
- ③ AUX ingang (AUX IN) 15 cm
- ④ Geel
- ⑤ Rood, wit
- ⑥ RCA-kabels (apart verkocht)
- ⑦ Naar video-uitgang
- ⑧ Naar audio-uitgangen
- ⑨ Extern video-onderdeel (apart verkocht)

OPMERKING

Voor het gebruik van een extern video-onderdeel is een bepaalde instelling vereist. Raadpleeg de bedieningshandleiding voor meer informatie.

LET OP

Zorg dat u voor de bedrading een AV-kabel met ministekker gebruikt (CD-RM10) (apart verkocht). Als u andere kabels gebruikt, kan de posities van draden afwijken wat tot storingen in beeld- en geluidweergave leidt.

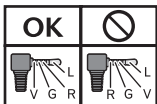

L: Audio links (wit)
R: Audio rechts (rood)
V: Video (geel)
G: Aarde

Het gebruik van een HDMI-ingang

Z910DAB

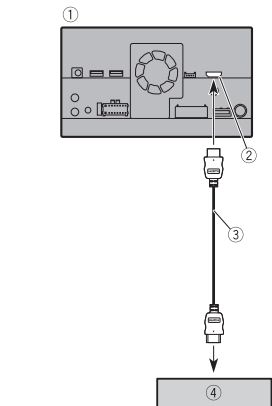

- ① Dit product
- ② HDMI-aansluiting
- ③ HDMI®-hogesnelheidskabel (apart verkocht)
- ④ HDMI-apparaat (apart verkocht)

OPMERKING

Wanneer u de HDMI®-kabel met hoge snelheid gebruikt, gebruik dan de kabelbinder om de kabel stevig vast te binden (pagina 8).

De HDMI®-hogesnelheidskabel vastbinden

Z910DAB

Zorg dat u de HDMI®-hogesnelheidskabel met de kabelbinder vastmaakt wanneer u het externe apparaat met de HDMI®-hogesnelheidskabel aansluit.

- 1 Sluit de HDMI®-hogesnelheidskabel op de HDMI-aansluiting aan.

- 2 Wikkel de kabelbinder om de haak boven de HDMI-aansluiting en de HDMI®-hogesnelheidskabel, en trek de kabelbinder vervolgens aan om de HDMI®-hogesnelheidskabel vast te binden.

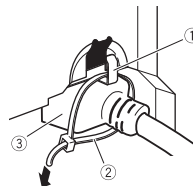

- ① Haak
- ② Kabelbinder
- ③ HDMI®-hogesnelheidskabel

LET OP

Trek de kabelbinder niet strakker dan noodzakelijk is.

Beeldscherm voor achterin

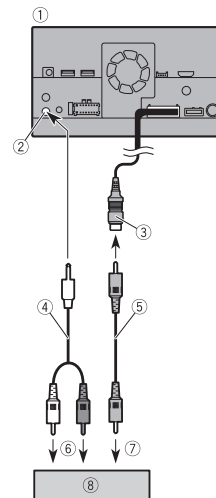

- ① Dit product
- ② Uitgang audio achterkant (R. AUDIO OUT)
- ③ Geel (REAR MONITOR OUTPUT) 30 cm
- ④ Kabel met ministekker (apart verkocht)
- ⑤ RCA-kabels (apart verkocht)
- ⑥ Naar audio-ingang
- ⑦ Naar video-ingang
- ⑧ Beeldscherm voor achterin met steekkers voor RCA-ingang (apart verkocht)

WAARSCHUWING

Monteer het beeldscherm voor achterin NOOIT op een locatie waardoor de bestuurder tijdens het rijden een video kan bekijken.

De uitgang van dit product voor video achter is voor het aansluiten van een beeldscherm zodat passagiers achterin een video kunnen bekijken.

Installatie

Voorzorgsmaatregelen voor installatie

⚠ LET OP

- Monteer dit product nooit op plaatsen waar, of op een manier waardoor:
 - De bestuurder of de passagiers letsel kunnen oplopen als het voertuig plotseling stopt.
 - Kan het veilig besturen van het voertuig belemmeren, zoals op de vloer aan de voorkant van de bestuurdersstoel, of dicht bij het stuurwiel of de versnellingspook.
- Zorg dat zich niets achter de gaten bevindt die u in het dashboard of panelen boort. Pas op dat u geen brandstofleidingen, remleidingen, elektronische onderdelen, communicatiedraden of stroomkabels beschadigt.
- Laat de eventuele schroeven die u gebruikt niet in contact komen met elektrische bedrading. Trillingen kunnen de draden of de draadisolatie beschadigen, wat tot kortsluiting of andere schade aan het voertuig kan leiden.
- Zorg dat u voor een goede installatie de meegeleverde onderdelen op de juiste manier gebruikt. Als bepaalde onderdelen niet standaard bij dit product worden meegeleverd, gebruik dan uitsluitend compatibele onderdelen op de gespecificeerde manier nadat u compatibiliteit ervan bij uw dealer gecontroleerd heeft. Als u onderdelen gebruikt die niet zijn meegeleverd en niet compatibel zijn, dan kunnen ze de onderdelen aan de binnenkant van dit product beschadigen of de werking van het product uitschakelen.
- Het is extreem gevaarlijk om de kabels om het stuurwiel of de versnellingspook te wikkelen. Zorg dat dit product, de kabels en de bedrading ervan zodanig worden gemonteerd en weggewerkt dat het geen belemmering vormt voor het veilig besturen van het voertuig.
- Zorg dat de bedrading niet tussen een deur en de carrosserie of een schuifmechanisme van een stoel bekneld kan raken, wat tot kortsluiting kan leiden.
- Controleer of u na het inbouwen van dit product aan al deze voorwaarden voldoet en het product goed heeft ingebouwd.
- Monteer dit product niet waar
 - (i) het zicht van de bestuurder belemmerd wordt,
 - (ii) de functie van een van de bedieningsonderdelen of veiligheidsmaatregelen belemmerd wordt, waaronder airbags, de knoppen voor gevaarverlichting, of
 - (iii) het de mogelijkheid van de bestuurder belemmert om het voertuig veilig te besturen.
- Monteer dit product tussen de stoel van de chauffeur en de passagiersstoel daarnaast zodat het bij plotseling remmen niet door de chauffeur of de passagier geraakt wordt.
- Monteer dit product nooit vóór of naast de locatie in het dashboard, de deur, of de stijl van waaruit de airbag geactiveerd kan worden. Raadpleeg de handleiding van uw voertuig ter referentie voor de locaties waar de airbags zich aan de voorkant bevinden.

- Het niet treffen van deze voorzorgsmaatregelen kan leiden tot ernstig letsel of de dood.

Voorkomen van elektromagnetische storing

Om storingen te voorkomen, dient u de volgende voorwerpen zo ver mogelijk van dit product, andere kabels of bedrading te plaatsen:

- FM, MW/LW antenne met bedrading
 - DAB-antenne en de bedrading ervan (AVIC-Z910DAB/AVIC-Z810DAB/AVIC-Z710DAB/AVIC-Z7110DAB)
 - GPS antenne met bedrading
- Bovendien moet u elke antennedraad zo ver mogelijk uit de buurt van andere antennedraden geleiden. U mag ze in ieder geval niet bij elkaar binden, langs elkaar leggen of geleiden, of ze kruisen. Elektromagnetische storing vergroot de kans op fouten in het weergeven van de juiste locatie van het voertuig.

Vóór installatie

- Raadpleeg uw dichtstbijzijnde dealer als voor de installatie boorgaten in of andere wijzigingen aan uw voertuig nodig zijn.
- Sluit, voordat u dit product in de definitieve opstelling aansluit, de draden tijdelijk aan om te controleren of alle aansluitingen goed zijn en het systeem goed functioneert.

Voor mensen die AVIC-Z910DAB en AVIC-Z810DAB gebruiken

Monteer dit product niet in een positie waarbij de opening van het LCD-scherm door obstakels wordt of kan worden

gehinderd, zoals de versnellingspook. Voordat u dit product inbouwt, dient u met voldoende vrije ruimte rekening te houden zodat het LCD-scherm niet de versnellingspook hindert wanneer het scherm volledig is opengeklapt. Dit kan hinderlijk zijn voor de werking van de versnellingspook, of tot storing in het mechanisme van dit product leiden.

Opmerkingen voor de installatie

- Monteer dit product niet op locaties die blootstaan aan hoge temperaturen of hoge luchtvochtigheid, zoals:
 - Locaties in de buurt van een verwarming, ventilator of airconditioner.
 - Locaties die blootgesteld worden aan direct zonlicht, zoals boven op het dashboard.
 - Locaties die blootgesteld worden aan regen, zoals dicht bij het portier of op de vloer van het voertuig.
- Bouw dit product in op een locatie die sterk genoeg is voor het gewicht van dit product. Kies een locatie waar dit product goed en stevig kan worden gemonteerd. Als dit product niet goed en stevig gemonteerd wordt, kan dit afwijkingen in de juiste beeldweergave van de locatie van het voertuig leiden.
- Monteer dit product horizontaal op een oppervlak met een tolerantie van 0 tot 30 graden (binnen 5 graden naar links of naar rechts). Als het product niet goed gemonteerd wordt waarbij het oppervlak meer gekanteld is dan de tolerantiewaarde, dan neemt de kans op fouten in de beeldweergave in het voertuig toe en kan anderzijds een slechte beeldweergave veroorzaken.

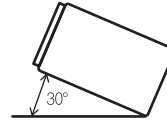

- Om verzekerd te zijn van voldoende ventilatie bij gebruik van dit product, dient u er bij de installatie voor te zorgen dat u achter het achterpaneel voldoende ruimte vrij laat, en dient u eventuele losse kabels vast te binden zodat deze de ventilatie-openingen niet kunnen blokkeren.

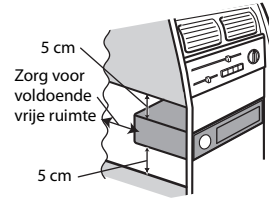

- De kabels mogen het gebied dat in de onderstaande afbeelding wordt weergegeven, niet bedekken. Dit is noodzakelijk om de warmte van de versterker en het navigatiemechanisme af te voeren.

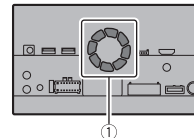

- ① Bedek dit gebied niet.
- De laser van de semigeleider zal bij oververhitting beschadigen. Monteer dit product daarom niet op locaties in de buurt van warmtebronnen, zoals de uitgang van een verwarmingskanaal.

Voordat dit product gemonteerd wordt

1 Verwijder de sierrand.

Trek de boven- en onderkant van de sierrand naar u toe om de sierrand te verwijderen.

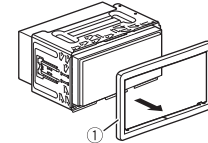

① Sierrand

2 Steek de meegeleverde treksleutel in beide kanten van het apparaat totdat ze op hun plaats klikken.

3 Trek het apparaat uit de houder.

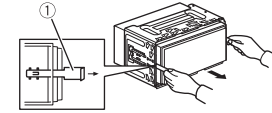

① Treksleutel

Installatie met de houder

- 1 Monteer de houder in het dashboard.
- 2 Bevestig de montagebeugel door met een schroevendraaier de metalen uitsteeksel 90° te verbuigen.

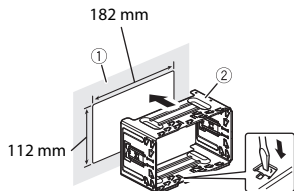

- ① Dashboard
- ② Houder

3 Schuif dit product in de houder.

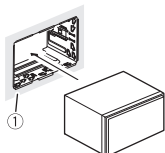

- ① Dashboard

4 Monteer de sierrand.

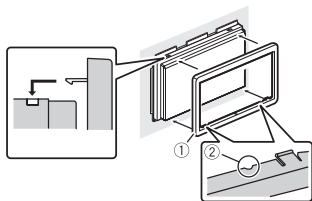

- ① Sierrand
- ② Gleuf

Bevestig de sierrand met de kant met de gleuf erin naar beneden gericht.

Installatie met behulp van de schroefgaten aan de zijkant van dit product

1 Bevestig dit product aan de standaard montagebeugel.

Breng dit product zodanig in positie dat de schroefgaten ervan op dezelfde hoogte als de schroefgaten in de beugel komen en draai per kant de drie schroeven vast.

Gebruik de kruiskopschroeven of de platkopschroeven, afhankelijk van de vorm van de schroefgaten van de beugel.

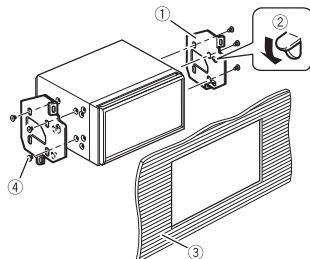
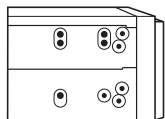

- ① Standaard montagebeugel voor de radio
- ② Als de pal de installatie in de weg zit, dan kunt u deze verbuigen.
- ③ Dashboard of console
- ④ Kruiskopschroef of verzonken schroef

Gebruik alleen de schroeven die bij dit product zijn meegeleverd.

Montage van de GPS-antenne

⚠ LET OP

Snijd niet de kabel van de GPS-antenne door om deze korter of langer te maken. Aanpassingen aan de antennekabel kan leiden tot kortsluiting of permanente beschadiging van dit product.

Opmerkingen voor de installatie

- De antenne dient gemonteerd te worden op een vlakke ondergrond waar radiogolven zo min mogelijk gehinderd worden. De antenne kan geen radiogolven ontvangen als satellietontvangst geblokkeerd is.

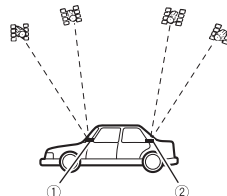

- ① Dashboard
- ② Hoedenplank

- Wanneer u de GPS-antenne in het voertuig monteert, zorg dan dat u de metalen plaat gebruikt die bij uw systeem is meegeleverd. Als u deze plaat niet gebruikt, kan de ontvangst minder goed tot slecht zijn.
- Beschadig de metalen plaat niet. Dit kan de gevoeligheid van de GPS-antenne aantasten.

- Trek niet aan de antennekabel zelf wanneer u de GPS-antenne verwijdert. De kabel kan losraken.
- Verf de GPS-antenne niet, aangezien dit de ontvangst kan aantasten.

Wanneer u de antenne aan de binnenkant van het voertuig monteert (op het dashboard of de hoedenplank)

⚠ WAARSCHUWING

Plaats de GPS-antenne niet boven sensoren of ventilatieroosters op het dashboard van het voertuig omdat dit de juiste werking van dergelijke sensoren of roosters kan aantasten en de metalen plaat onder de GPS-antenne ook niet goed en stevig op het dashboard kan worden gemonteerd.

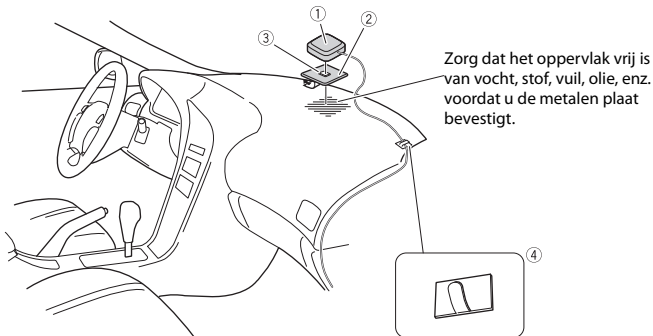

① GPS-antenne

② Metalen plaat

Verwijder de beschermfolie aan de achterkant.

③ Dubbelzijdig plakband

④ Klemmen

Gebruik klemmen om de draad waar nodig in het voertuig vast te klemmen.

OPMERKINGEN

- Bevestig de metalen plaat zo vlak mogelijk op de ondergrond waar de GPS-antenne op de voorruit of achterrauit gericht is.
- Bevestig de GPS-antenne op de metalen plaat met behulp van dubbelzijdig plakband.
- De metalen plaat bevat een sterk kleefmiddel die na het verwijderen van de metalen plaat een zichtbare plek achterlaat.
- Snijd de metalen plaat niet in kleinere stukjes wanneer u de plaat bevestigt.
- Sommige modellen voertuigen gebruiken voor de ruiten een glassoort die geen signalen van GPS-satellieten doorlaat. Op dergelijke voertuigen dient u de GPS-antenne aan de buitenkant van het voertuig te monteren.

De microfoon installeren

- Monteer de microfoon op een locatie waar de richting en de afstand tot de bestuurder de stem van de bestuurder het beste kunnen oppikken.
- Zorg ervoor dat u via (ACC OFF) het product heeft uitgeschakeld voordat u de microfoon aansluit.
- Afhankelijk van het voertuigmodel kan de microfoonkabel te kort zijn als u de microfoon op de zonneklep bevestigt. Installeer in dat geval de microfoon op de stuurkolom.

Montage op de zonneklep

- 1 Monteer de microfoondraad in de gleuf.

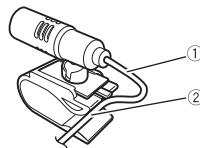

① Microfoondraad

② Gleuf

- 2 Bevestig de microfoonklem aan de zonneklep.

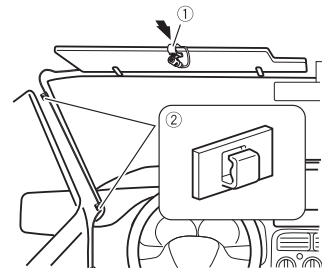

① Microfoonklem

② Klemmen

Gebruik apart verkrijgbare klemmen om de draad waar nodig in het voertuig vast te klemmen.

Monteer de microfoon op de zonneklep wanneer deze omhoog geklapt is. De microfoon kan de stem van de bestuurder niet herkennen wanneer de zonneklep omlaag is.

Montage op de stuurkolom

- 1 Verwijder de microfoonstandaard uit de microfoonklem door de microfoonstandaard te verschuiven terwijl u op de tab drukt.

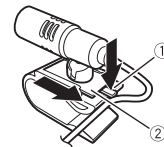

① Tab

② Microfoonstandaard

- 2 Monteer de microfoon op de stuurkolom.

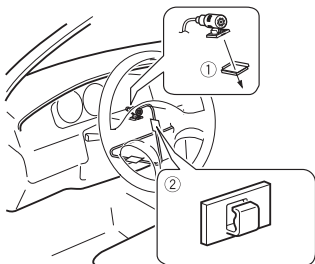

- ① Dubbelzijdig plakband
- ② Klemmen
Gebruik apart verkrijgbare klemmen om de draad waar nodig in het voertuig vast te klemmen.

OPMERKING

Monteer de microfoon op de stuurkolom, maar zorg dat de microfoon de werking van het stuur niet hindert.

De hoek van de microfoon afstellen

De hoek van de microfoon kan worden aangepast.

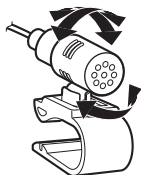

Na installatie

Nadat dit product gemonteerd is

- 1 **Sluit de negatieve (-)pool van de accu van het voertuig weer aan.**
Controleer als eerste dubbel of alle aansluitingen correct zijn en dit product op de juiste manier is ingebouwd. Monteer alle onderdelen van het product die u vóór montage van dit product heeft moeten demonteren. Sluit vervolgens opnieuw de negatieve (-)-kabel op de negatieve (-)pool van de accu aan.

- 2 **Start de motor.**

- 3 **Druk op de RESET-knop.**
Druk op de **RESET**-knop op dit product met een puntig voorwerp, zoals de punt van een pen.

Z910DAB Z810DAB

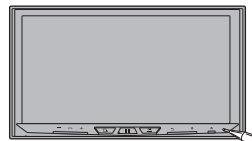

Z710DAB Z610BT Z7110DAB

Z6110BT



- Sommige instellingen en opgeslagen gegevens worden niet teruggezet naar de begininstelling.

- 4 **Wijzig de instellingen naar uw voorkeur.**

- Raadpleeg de bedieningshandleiding voor meer informatie.

- 5 **Begin met rijden op een weg waar de ontvangst goed zou moeten zijn totdat de GPS het signaal ontvangt.**

OPMERKING

Controleer na installatie van dit product en op een veilige locatie of alle functies van het voertuig normaal functioneren.

**Technische Hotline der
Pioneer Electronics Deutschland GmbH**
TEL: 02154/913-333

PIONEER CORPORATION

28-8, Honkomagome 2-chome, Bunkyo-ku,
Tokyo 113-0021, Japan

PIONEER EUROPE NV

Haven 1087, Keetberglaan 1, B-9120 Melsele, Belgium/Belgique
TEL: (0) 3/570.05.11

PIONEER ELECTRONICS (USA) INC.

P.O. Box 1540, Long Beach, California 90801-1540, U.S.A.
TEL: (800) 421-1404

© 2018 PIONEER CORPORATION. All rights reserved.

© 2018 PIONEER CORPORATION. Tous droits de reproduction et de traduction réservés.

<CRD5041-B> EU