





Поліпшуй своє водіння.

Насолоджуйтеся безперебійним підключенням до смартфона на новому SPH-DA97DAB-UNI / SPH-DA97DAB-UNI2, наприклад Apple CarPlay® і Android Auto™, без проводів і дротів. Насолоджуйтеся цифровим радіо DAB+ і підключенням Bluetooth через 9,0-дюймовий плаваючий дисплей. Завдяки такому «плаваючому» стилю SPH-DA97DAB-UNI та SPH-DA97DAB-UNI2 можна встановлювати в багато типів транспортних засобів, наприклад, традиційні 1-DIN, 2-DIN. Цей новий гнучкий дизайн робить SPH-DA97DAB-UNI та SPH-DA97DAB-UNI2 сумісними майже з будь-яким автомобілем!

Його великий приголомшливий 9,0-дюймовий ємнісний сенсорний екран WSVGA дозволяє використовувати режим розділеного екрана Pioneer, де ви можете насолоджуватися Apple CarPlay® і контекстним меню SPH-DA97DAB-UNI і SPH-DA97DAB-UNI2 одночасно на одному екрані. Безпечно керуйте музикою (наприклад, радіо, USB) або іншими налаштуваннями, одночасно дивлячись на екран карти.

Насолоджуйтеся чудовою якістю звуку, як і слід було очікувати від Pioneer. SPH-DA97DAB-UNI та SPH-DA97DAB-UNI2 оснащені професійним налаштуванням звуку для високоякісного звучання завдяки 48-розрядному двоядерному DSP.



Плаваюча установка для багатьох транспортних засобів.

Під час кріплення SPH-DA97DAB-UNI / SPH-DA97DAB-UNI2 екран плаває над панеллю приладів, як планшет, що полегшує використання та поєднується з дизайном салону автомобіля.

Плаваюча інсталяція

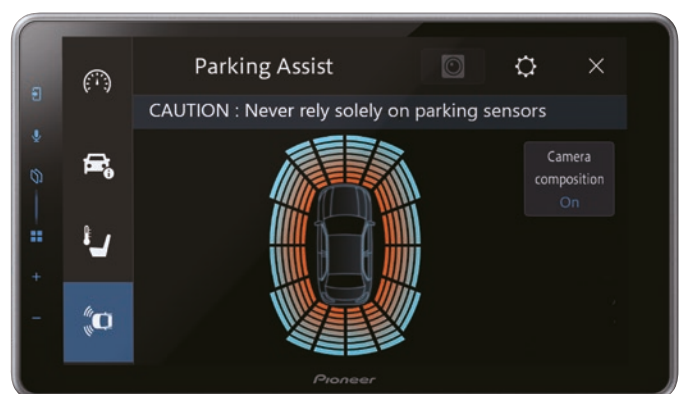

Безпроблемне з'єднання. Неймовірне зображення. Чудовий звук.

Аудіо дисплей

Автомобільна аудіосистема

Гучномовці

Сабвуфери

Підсилювачі

Реєстраційна камера

Огляд товару

Ключові особливості

1. Вбудований WI-FI®



Завдяки вбудованому Wi-Fi® тепер ви можете використовувати Apple CarPlay®, Android Auto™ та Wireless Mirroring. Вам більше не потрібен з'єднувальний кабель. Відкрийте для себе більшу свободу та попрощайтеся з безладом і складнощами.

2. Apple CarPlay®



Apple CarPlay® — це розумніший і безпечніший спосіб використання iPhone® в автомобілі. Це дозволяє вам залишатися зосередженим на дорозі та отримувати маршрути, здійснювати дзвінки, надсилати та отримувати повідомлення та слухати музику.

3. Android Auto™



Android Auto™ автоматично надає вам корисну інформацію та організовує її в прості картки, які з'являються саме тоді, коли вони потрібні. Його розроблено для мінімізації відволікання, щоб ви могли зосередитися на дорозі попереду.

4. WebLink®



Новий додаток WebLink® розширює розваги в автомобілі дивовижним світом програм. Насолоджуйтесь персоналізованою музикою, відео та іншим підключеним вмістом, який підтримує ваш телефон/планшет і хмарне сховище.

5. Режим розділеного екрана Pioneer



Відображайте Apple CarPlay® і меню ресивера одночасно на одному екрані. Це корисно, коли ви хочете керувати музикою (наприклад, радіо або USB), дивлячись на екран карти.

6. Легка установка



Завдяки поєднанню фізичної конструкції виробу та правильного набору для встановлення цей виріб можна швидко та легко встановити в багато транспортних засобів!

SPH-EVO107DAB-UNI / SPH-EVO107DAB-UNI2: покращіть свою подорож.

Особливості Apple CarPlay® (бездротовий і дротовий), Android Auto™ (бездротовий і дротовий), DAB+ Цифрове радіо, Bluetooth®, 2 входи камери, Функція Vehicle Bus від Pioneer для збереження вашої інформації про автомобіль на дисплеї Pioneer, а також світловий бар, який пропонує досвід нових розваг через злиття звуку та світла, пов'язаний із вказівками маршруту та вашою музикою. На додаток до цих нових функцій, SPH-EVO107DAB-UNI / SPH-EVO107DAB-UNI2 зберігає можливості установки Pioneer ONE SIZE FITS ALL. Надвеликий 10,1-дюймовий HD-екран може бути встановлено на кілька різних автомобілів завдяки гнучкому плаваючому дисплею або ви можете встановити екран дисплея окремо від основного корпусу, розширюючи варіанти установки.



(1) Цей логотип Wi-Fi CERTIFIED™ є знаком сертифікації Wi-Fi Alliance® (2) Apple CarPlay™ доступний на iPhone® 5 або пізнішої версії. Щоб дізнатися про функцію сумісності та доступності, відвідайте офіційний вебсайт Apple CarPlay® за адресою apple.com/ios/carplay. (3) Доступність Android Auto може відрізнятися залежно від країни чи моделі телефону. Для отримання додаткової інформації відвідайте android.com/auto.

Автомагнітола з екраном Навігація, музика, DAB+



SPH-DA77DAB

УСЕ В ОДНОМУ

Доповніть свій спосіб життя, взявши з собою улюблені програми зі смартфона. Продукти з бездротовим підключенням пропонують ще більш зручне підключення

та використання Apple CarPlay® та Android Auto™. Насолоджуйтеся своїми програмами на великому екрані та користуйтеся ними за допомогою голосового керування. Насолоджуйтеся справжніми перевагами в мережі.

Ключові особливості

1. Вбудований WI-FI®

Спробуйте Apple CarPlay® або Android Auto™ за допомогою бездротового з'єднання. Найкращий спосіб керування смартфоном – це бездротовий зв'язок, що забезпечує свободу від безладу та ускладнень.

2. Apple CarPlay®

Apple CarPlay® — це розумніший і безпечніший спосіб використання iPhone® в автомобілі, який дозволяє зосереджуватися на дорозі та отримувати маршрути, телефонувати, надсилати й отримувати повідомлення та слухати музику. Просто підключіть свій iPhone® і вперед.

3. Android Auto™

Android Auto™ автоматично надає вам корисну інформацію та організовує її в прості картки, які з'являються саме тоді, коли вони потрібні. Його розроблено для мінімізації відволікання, щоб ви могли зосередитися на дорозі попереду.

4. Дисплей великого ємнісного типу

Великі ємнісні дисплеї Pioneer дають вам новий динамічний візуальний досвід і значно полегшують роботу. Усі дисплеї Pioneer мають високу чутливість, що забезпечує більш плавну, просту та безпечнішу роботу під час водіння.

5. Цифрове радіо DAB/DAB+ і Bluetooth®

Насолоджуйтеся зручністю прослуховування улюблених радіостанцій у кришталеву чистій цифровій якості завдяки вбудованому цифровому радіотюнеру DAB+. Вбудований бездротовий зв'язок Bluetooth забезпечує зручні дзвінки без використання рук і потокову передачу музики з сумісними пристроями з підтримкою Bluetooth. Користувачі можуть користуватися послугами гучного зв'язку та/або транслювати музику.

6. Легка установка

НОВИЙ екран Pioneer SPH-DA77DAB сам по собі є традиційним 2-DIN, але з новою конструкцією короткого шасі 1-DIN, що робить його ще легшим для встановлення в багатьох інших автомобілях! Тепер ви можете швидко та легко прокласти всі кабелі за приладовою панеллю, заощадивши час на встановлення.

ще більше...



Аудіо дисплеї

Автомобільна аудіосистема













Гучномовці

Сабвуфери

Підсилювачі

Реєстраційна камера

Огляд товару

	Тип установки	Навігація	Екран	Apple CarPlay®	Android Auto™	WebLink®	Bluetooth®	Цифрове радіо DAB+	CD/DVD	Акcesуари (продаються окремо)
 СПН-ЕV0107DAB-UNI2	Плаваючий / Модульний 1-DIN Плаваючий / Модульний 2-DIN	Через Apple CarPlay® Через Android Auto™	10,1" HD емнісний	Бездротовий / дротовий	Бездротовий / дротовий	Дротовий	✓	✓	✗	ND-BC9 / CA-AN-DAB.001
 СПН-ЕV0950DAB-UNI2	Плаваючий / Модульний 1-DIN Плаваючий / Модульний 2-DIN	Через Apple CarPlay® Через Android Auto™	9" WSVGA емнісний	Бездротовий / дротовий	Бездротовий / дротовий	Дротовий	✓	✓	✗	SDA-HU100 / ND-BC9 / CA-AN-DAB.001
 AVH-Z9200DAB	Стандартний 2-DIN	Через Apple CarPlay® Через Android Auto™	7" WVGA Clear Резистивний	Бездротовий / дротовий	Бездротовий / дротовий	Дротовий	✓	✓	✓	ND-BC9 / CA-AN-DAB.001
 AVH-Z7200DAB	Стандартний 1-DIN	Через Apple CarPlay® Через Android Auto™	7" WVGA Clear Резистивний (моторизований висушний)	Дротовий	Дротовий	Дротовий	✓	✓	✓	ND-BC9 / CA-AN-DAB.001
 AVH-Z5200DAB	Стандартний 2-DIN	Через Apple CarPlay® Через Android Auto™	6,8" WVGA Чіткий Резистивний	Дротовий	Дротовий	Дротовий	✓	✓	✓	ND-BC9 / CA-AN-DAB.001
 СПН-DA97DAB-UNI2	Плаваючий 1-DIN Плаваючий 2-DIN	Через Apple CarPlay® Через Android Auto™	9" WSVGA емнісний	Бездротовий / дротовий	Бездротовий / дротовий	Дротовий	✓	✓	✗	ND-BC9 / CA-AN-DAB.001
 СПН-DA77DAB	Стандарт 2-DIN з 1-DIN коротке шасі	Через Apple CarPlay® Через Android Auto™	6,8" WSVGA емнісний	Бездротовий / дротовий	Бездротовий / дротовий	Дротовий	✓	✓	✗	ND-BC9 / CA-AN-DAB.001
 СПН-DA360DAB	Стандартний 2-DIN	Через Apple CarPlay® Через Android Auto™	6,8" WSVGA емнісний	Бездротовий / дротовий	Бездротовий / дротовий	Дротовий	✓	✓	✗	ND-BC9 / CA-AN-DAB.001
 СПН-DA160DAB	Стандартний 2-DIN	Через Apple CarPlay® Через Android Auto™	6,8" WSVGA емнісний	Дротовий	Дротовий	Дротовий	✓	✓	✗	ND-BC9 / CA-AN-DAB.001
 AVH-A240DAB	Стандартний 2-DIN	Через WebLink®	6,2" WVGA Чіткий Резистивний	✗	✗	Дротовий	✓	✓	✓	ND-BC9 / CA-AN-DAB.001
 DMH-A340DAB	Стандартний 2-DIN	Через WebLink®	6,8" WSVGA емнісний	✗	✗	Дротовий	✓	✓	✗	ND-BC9 / CA-AN-DAB.001
 DMH-A240DAB	Стандартний 2-DIN	Через WebLink®	6,2" WVGA Чіткий Резистивний	✗	✗	Дротовий	✓	✓	✗	ND-BC9 / CA-AN-DAB.001
 DMH-A240BT	Стандартний 2-DIN	Через WebLink®	6,2" WVGA Чіткий Резистивний	✗	✗	Дротовий	✓	✗	✗	ND-BC9

Двостороннє віддзеркалення для iPhone та Android

Додаток WebLink® перетворює ваш транспортний засіб на підключений автомобіль, дозволяючи легко користуватися улюбленими програмами в дорозі. Завантаживши програму, просто за допомогою смартфона підключіться до автомобільного приймача Pioneer, сумісного з WebLink®, а потім запустіть популярні додатки для навігації, медіа, погоди та навіть календаря.

Відскануйте QR-код, щоб дізнатися більше!



Тільки для ілюстрації.





ГОТОВИЙ ДО ПІДКЛЮЧЕННЯ!

Маршрутизатор Pioneer DCT-WR204-SH Wi-Fi® є пакетом, що складається з прихованого об'єднаного маршрутизатора Wi-Fi® з невеликою, легкою, з рейтингом IP66, зовнішньою антеною MiMo sharkfin, встановленою на даху. Це створює ідеальний пакет для надійного стабільного Wi-Fi® усередині та поза домом на колесах/фургоні, навіть у віддалених районах.

Ця проста у встановленні зовнішня антена MiMo sharkfin може бути встановлена навіть на хвилеподібних дахах. Крім того, є дві вбудовані в маршрутизатор Wi-Fi® DCT-WR204-SH антени Wi-Fi®, які пропонують широкий вибір покриття.

Завдяки унікальній функції ретранслятора Wi-Fi® із подвійним діапазоном Wi-Fi® 2,4 ГГц або 5 ГГц, тепер ви можете підтримувати високу швидкість Інтернету для до 32 підключених пристроїв одночасно!

Маршрутизатор Wi-Fi® Pioneer DCT-WR204-SH справді ідеальний аксесуар для будинку на колесах / фургона, щоб залишатися на зв'язку.



Відскануйте
QR-код, щоб
дізнатися більше!



Автомобілеа з додатком Pioneer Smart Sync

Додаток Pioneer Smart Sync — це універсальне рішення для отримання максимальної користі від вашого смартфона. Насолоджуйтесь свободою інтелектуальних функцій, які піднімають враження від водіння на новий рівень. Легко персоналізуйте програму для приємнішої поїздки, перемикаючись між режимом Driver Pilot або Personal Photo одним кліком. Ви також можете слухати своїх улюблених виконавців зі справжньою якістю звуку Pioneer, здійснювати навігацію до місця призначення за допомогою голосового керування (Alexa) та багато іншого. Ви отримаєте насолоду від водіння, якої ви ніколи не відчували.



Автомобільна аудіосистема з DAB+

		Вбудована підставка для смартфона	Програвач компакт-дисків	Передвиходи	Налаштування кольору	Еквалайзер	Вирівнювання часу	Екран	
	SPH-20DAB	✓	✗	2	✓	13 діапазонів (31 діапазон через додаток PSS)	Вручну (через додаток PSS)	LCD 1 Рядковий текст	
	MVH-S520DAB	✗	✗	3	✓	13 діапазонів / N	Вручну (через додаток PSS)	LCD 2 Рядковий текст	
	MVH-S420DAB	✗	✗	2	✗	13 діапазонів	Вручну	LCD 2 Рядковий текст	
	DEH-S720DAB	✗	✓	3	✓	13 діапазонів / N	Вручну	LCD 2 Рядковий текст	
	FH-S820DAB	✗	✓	3	✓	13 діапазонів / N	Вручну	LCD 2 Рядковий текст	

Автомобільна аудіосистема стандартна

		Pioneer Smart Sync	Вбудована підставка для смартфона	Програвач компакт-дисків	Передвиходи	Коротке шасі	MIXTRAX	Налаштування кольору	Еквалайзер	Вирівнювання часу	Прямий контроль для iPod / iPhone®
	SPH-10BT	✓	✓	✗	2	✗	✗	✓	13 діапазонів (31 діапазон через додаток PSS)	Вручну	Лише для iPhone
	MVH-S520BT	✓	✗	✗	3	✗	✗	✓	13 діапазонів	Вручну	Лише для iPhone
	MVH-S420BT	✓	✗	✗	2	✓	✗	✗	13 діапазонів	Вручну	Лише для iPhone
	MVH-S320BT	Тільки для Android	✗	✗	2	✓	✗	✗	13 діапазонів	Вручну	✗
	DEH-S520BT	✓	✗	✓	3	✗	✓	✓	13 діапазонів	Вручну	Лише для iPhone
	DEH-S420BT	✓	✗	✓	2	✗	✗	✗	13 діапазонів	✗	Лише для iPhone
	DEH-S320BT	Тільки для Android	✗	✓	2	✗	✗	✗	13 діапазонів	✗	✗
	FH-S720BT	✓	✗	✓	3	✗	✗	✓	13 діапазонів / N	Вручну	Лише для iPhone

Оскільки технологія Pioneer Car Audio постійно розвивається, ми регулярно оновлюємо додаток Pioneer Smart Sync новими функціями. Будьте першим, хто дізнається найновішу інформацію про продукт, оновлення програмного забезпечення тощо, зареєструвавшись у розділі **Мій обліковий запис** на www.pioneer-car.eu/eur/user/register.





Покращіть свій звук за допомогою автомобільних динаміків Pioneer

Pioneer займається розробкою автомобільних гучномовців з використанням найсучаснішого комп'ютерного моделювання, вимірювань для застосування в реальному світі та, що найважливіше, наших власних вух. Відтворення музики в її найчистішому вигляді та надання можливості слухачеві відчути музику так, як її задумав виконавець. Це справжній звук Pioneer.

Серія Z

Жодних компромісів. Звук високої роздільної здатності. Серія Z базується на передових технологіях із застосуванням ретельно відібраних матеріалів і деталей, отриманих після десятиліть нашої теорії проектування автомобільних гучномовців і можливостей тестування.



TS-Z65CH, TS-Z10LS4/S2 та інші
(див. огляд на стор. 20)



TS-Z65CH



TS-Z10LS4/S2



Серія D

Сміливий звук і широке покриття. Дотримуючись звукової концепції Pioneer OPEN & SMOOTH™, високопродуктивні динаміки серії D забезпечують широку та збалансовану частотну характеристику з широкою звуковою сценою та атмосферою.



TS-D65C, TS-D10LS4/S2 та інші
(див. огляд на стор. 19)



TS-D65C



TS-D10LS4/S2

Відчуйте музику...



Аудіо дисплей

Автомобільна аудіосистема

Гучномовці

Сабвуфери

Підсилювачі

Реєстраційна камера

Огляд товару

Серія А

Ідеальна система оновлення звуку OEM. Розроблені як ідеальна система оновлення звуку для OEM, динаміки серії А забезпечують відому концепцію звучання Pioneer OPEN & SMOOTH™, і все це в простому для встановлення пакеті, здатному забезпечити «насиченіші баси і добре контрольований звук».



Тільки для ієстрації

TS-A300B, TS-A1671F, TS-A6991F, TS-A301TW та інші (стор. 21)

Серія R

Сильно, гучно і агресивно. Розроблено для створення гучного та контрольованого звуку за допомогою багат шарового дифузора сабвуфера зі слюдяною матрицею, забезпечує потужні баси та покращену частотну характеристику середніх частот.



TS-R1750S та інші (стор. 22)

Серія G

Ідеальна заміна з добре збалансованим звуком. Пропонує широкі можливості легкого встановлення та відмінне співвідношення ціни та якості. Ці динаміки відтворюють глибокі, ефектні баси та природні високі частоти, навіть якщо їх підключити до оригінальної стереосистеми.



Тільки для ієстрації

TS-G6930F, TS-G170C та інші (стор. 22)

Серія Custom-Fit

Просте оновлення для вищої якості звуку. Має високоєфективний дифузор ІМРР (литий поліпропілен) для насиченого басового звуку та має унікальний роз'єм – немає потреби в додаткових адаптерах чи модифікаціях.



TS-170C1 та інші (див. www.pioneer-car.eu)



ДОДАТОК PIONEER CAR SOUND FIT

Додаток CarSoundFit від Pioneer моделює різницю в якості звуку, коли оригінальні попередньо встановлені динаміки замінюють на динаміки Pioneer у вашому автомобілі.



Тому що ваша музика потребує міцної основи

АКТИВНИЙ САБВУФЕР

Активні сабвуфери Pioneer призначені для встановлення в зоні ніг пасажира або в багажнику. Незалежно від розміру, він завжди потужний і компактний.

Ключові особливості

- 1. Вбудований підсилювач** спрощує встановлення, особливо в обмеженому просторі.
- 2. Попередньо встановлений сабвуфер** з підсилювачем класу D забезпечує високоякісний звук низьких частот за допомогою пульта дистанційного керування.
- 3. Високоєфективний, високоякісний підсилювач класу D** зі схемою підсилення низьких частот відтворює насичений звук низьких частот навіть на низькій гучності.
- 4. Компактний дизайн,** сітчастий захист решітки та стильний вигляд роблять ці пристрої чудовими для різних типів автомобілів.



TS-WX010A: відзначений нагородою Pioneer надкомпактний активний сабвуфер, що заощаджує простір.

Ідеальне рішення для додавання глибоких і потужних басів у ваш електромобіль (EV), не жертвуючи простором.

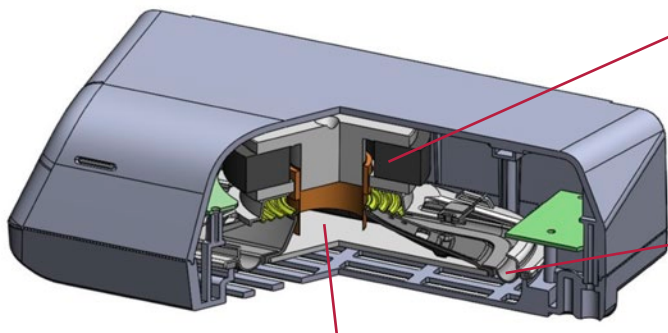

Магнітний контур високої потужності.

Висока потужність приводить в дію дифузор сабвуфера.

- Використовує великий магнітний контур, створюючи високу рушійну силу для максимального руху дифузора сабвуфера.
- Збалансований за допомогою великого магніту, оптимізованої товщини та форми внутрішніх компонентів, ми розробили сильну силу для приводу звукової котушки, створюючи баланс продуктивності та потужності.

Уретановий каркас

Контрольований рух із гнучкістю та точним контролем.

- Ретельно розроблений уретановий каркас малий за вагою, товстий та міцний, щоб підтримувати сильний контрольований рух під великим навантаженням у цьому маленькому корпусі.

Алюмінієва діафрагма.

Точний рух для високоякісного звуку.

- Використання алюмінієвої діафрагми є ефективним для великого сабвуфера в невеликих корпусах.
- Вибравши «Алюміній», ми можемо забезпечити хороший звук низьких частот із чистим рухом дифузора під високим тиском.



Сабвуфери

ОГЛЯД З ОСНОВНИМИ СПЕЦИФІКАЦІЯМИ

	Розмір (см) (Ш x Г x В)	Тип	ЦИФРОВЕ КЕРУВАННЯ БАСОМ	Клас-D	Максимальна потужність	Номинальна потужність	Частотна реакція	Чутливість	Спротив	Монтажна глибина	Розмір розрізу в	Рекомендована порожина (фут³ / літр)	Дротовий пульт включено
 GXT-3730B-SET	355 (Ш) x 350 (В) x 368 (Г) мм	Комплект сабвуфера і підсилювача (кабелі в комплекті)	×	×	1400 Вт	400 Вт	22 Гц - 1,6 кГц	87 дБ	4 Ом	×	×	×	×
 TS-WX306B	508 (Ш) x 379 (В) x 328 (Г) мм	Герметичний	×	×	1300 Вт	350 Вт	20 - 125 Гц	94 дБ	4 Ом	×	×	×	×
 TS-WX306T	335 (діаметр) x 640 (ширина)	Тип циліндра Bass Reflex	×	×	1300 Вт	350 Вт	20 - 125 Гц	96 дБ	4 Ом	×	×	×	×
 TS-WX300A	503 (Ш) x 378 (В) x 318 (Г) мм	Активний	×	✓	1300 Вт	350 Вт	20 - 130 Гц	113 дБ	×	×	×	×	×
 TS-WX70DA	85 x 32 x 9 см	Активний / Ультратонкий	✓	✓	200 Вт	100 Вт	Глибокий: 20 - 250 Гц Динамічний: 40 - 250 Гц	Глибокий: 104 дБ Динамічний: 110 дБ	×	×	×	×	✓
 TS-WX400DA	30 x 20 x 10 см	Активний / під сидінням	✓	✓	250 Вт	100 Вт	Глибокий: 20 - 100 Гц Динамічний: 40 - 100 Гц	Глибокий: 100 дБ Динамічний: 100 дБ	×	×	×	×	✓
 TS-WH500A	34 x 25 x 6 см	Активний / герметичний НЧТ	×	×	150 Вт	50 Вт	20 - 200 Гц	98 дБ	×	×	×	×	✓
 TS-WX1220AH	74,5 x 44,3 x 40 см	Активний / Повійний 12" Слот-порт	×	✓	3000 Вт	1000 Вт	20 Гц ~ 2,9 кГц	118 дБ	×	×	×	×	✓
 TS-WX1210AH	37,3 x 44,3 x 40 см	Активний / Одинарний 12" Слот-порт	×	✓	1500 Вт	500 Вт	20 Гц ~ 2,9 кГц	114 дБ	×	×	×	×	✓
 TS-WX1010LA	53 x 11,8 x 30 см (верхня поверхня 15 см)	Активний / 10" дрібний герметичний	×	✓	1200 Вт	300 Вт	21 Гц ~ 3,4 кГц	111 дБ	×	×	×	×	✓
 TS-WX010A	230 x 116 x 70 мм	Активний / Простір для ніг	×	✓	160 Вт	50 Вт	20 Гц - 200 Гц	98 дБ	×	×	×	×	×
 TS-WX140DA	280 x 200 x 70 мм	Активний / під сидінням	✓	✓	170 Вт	50 Вт	Глибокий: 20 - 200 Гц Динамічний: 40 - 160 Гц Природний: 40 - 200 Гц	Глибокий: 95 дБ Динамічний: 100 дБ Природний: 98 дБ	×	×	×	×	✓
 TS-WX130EA	28 x 20 x 7 см	Активний / під сидінням	×	✓	160 Вт	50 Вт	40 - 200 Гц	98 дБ	×	×	×	×	×

Відскануйте QR-код,
щоб дізнатися більше!





Високоякісні підсилювачі

Pioneer відомий високоякісними довговічними підсилювачами. Усі ці функції забезпечують покращене звучання у вашому автомобілі, навіть якщо його підключено до вашої оригінальної автомобільної аудіосистеми.



Hi-Res
AUDIO

GM-DX874

GM-D1004

Тільки для ілюстрації.

Ключові особливості

1. Звук високої роздільної здатності
2. Простий у монтажі
3. Компактний розмір
4. Технологія класу D
5. Лінійний вхідний датчик динаміка



GM-D8704

4-канальний автомобільний підсилювач потужністю 1200 Вт класу FD

1,200 W MAX.













DEQ-S1000A2

Призначений для покращення звуку оригінальної заводської автомобільної стереосистеми та динаміків. Підключається до пристроїв Apple iOS та Android і використовує програму Sound Tune від Pioneer для налаштування та високоякісного звуку.



Додайте потужності до вашого звуку

		Кількість каналів	Клас-D	Максимальна потужність	Безперервна потужність	Частотна реакція	Спотворення	Співвідношення S/N	Розміри (Ш x В x Г)
	GM-DX874	4/3/2	✓	200 Вт x 4 (4 Ом) 300 Вт x 4 (2 Ом) 1200 Вт Загальна	100 Вт x 4 (4 Ом) 150 Вт x 4 (2 Ом) 125 Вт x 4 (1 Ом) 300 Вт x 2 (4 Ом міст)	10 Гц - 50 кГц	< 0,05 %	> 95 дБ	252 x 60 x 215 мм
	GM-D9704	4/3/2	✓	260 Вт x 4 (4 Ом) 400 Вт x 4 (2 Ом) 1600 Вт Загальна	130 Вт x 4 (4 Ом) 200 Вт x 4 (2 Ом) 130 Вт x 4 (1 Ом) 400 Вт x 2 (4 Ом міст)	10 Гц - 50 кГц	< 0,05 %	> 95 дБ	302 x 60 x 215 мм
	GM-D9701	1	✓	1000 Вт x 4 (4 Ом) 1600 Вт x 4 (2 Ом) 2400 Вт Загальна	500 Вт x 1 (4 Ом) 800 Вт x 1 (2 Ом) 1200 Вт Загальна	10 Гц - 240 кГц	< 0,05 %	> 100 дБ	302 x 60 x 215 мм
	GM-D8704	4/3/2	✓	200 Вт x 4 (4 Ом) 300 Вт x 4 (2 Ом) 1200 Вт Загальна	100 Вт x 4 (4 Ом) 150 Вт x 4 (2 Ом) 125 Вт x 4 (1 Ом) 300 Вт x 2 (4 Ом міст)	10 Гц - 50 кГц	< 0,05 %	> 95 дБ	252 x 60 x 215 мм
	GM-D8701	1	✓	600 Вт x 1 (4 Ом) 1000 Вт x 1 (2 Ом) 1600 Вт Загальна	300 Вт x 1 (4 Ом) 500 Вт x 1 (2 Ом) 800 Вт Загальна	10 Гц - 240 кГц	< 0,05 %	> 100 дБ	252 x 60 x 215 мм
	GM-D1004	4	✓	100 Вт x 4 (4 Ом) 100 Вт x 4 (2 Ом)	45 Вт x 4 (4 Ом) 45 Вт x 4 (2 Ом)	10 Гц - 40 кГц	< 0,05 %	> 90 дБ	181 x 38 x 64 мм
	GM-A6704	4/3/2	✗	170 Вт x 4 (4 Ом) 250 Вт x 4 (2 Ом) 500 Вт x 2 (4 Ом міст)	60 Вт x 4 (4 Ом) 95 Вт x 4 (2 Ом) 190 Вт x 2 (4 Ом міст)	10 Гц - 70 кГц	< 0,05 %	> 95 дБ	356 x 60 x 215 мм
	GM-A4704	4/3/2	✗	80 Вт x 4 (4 Ом) 130 Вт x 4 (2 Ом) 260 Вт x 2 (4 Ом міст)	40 Вт x 4 (4 Ом) 65 Вт x 4 (2 Ом) 130 Вт x 2 (4 Ом міст)	10 Гц - 70 кГц	< 0,05 %	> 94 дБ	326 x 60 x 215 мм
	GM-A5702	2/1	✗	300 Вт x 2 (4 Ом) 500 Вт x 2 (2 Ом) 1000 Вт x 1 (4 Ом міст)	150 Вт x 2 (4 Ом) 240 Вт x 2 (2 Ом) 480 Вт x 1 (4 Ом міст)	10 Гц - 70 кГц	< 0,05 %	> 96 дБ	356 x 60 x 215 мм
	GM-A3702	2/1	✗	170 Вт x 2 (4 Ом) 250 Вт x 2 (2 Ом) 500 Вт x 1 (4 Ом міст)	60 Вт x 2 (4 Ом) 95 Вт x 2 (2 Ом) 190 Вт x 1 (4 Ом міст)	10 Гц - 70 кГц	< 0,05 %	> 95 дБ	246 x 60 x 180 мм



GXT-3730B-SET

Комплект сабвуфера та підсилювача, який складається з 30-сантиметрового сабвуфера у герметичному корпусі, 2-канального підсилювача із можливістю з'єднання та кабеля для підключення.

Відскануйте QR-код, щоб дізнатися більше!





Відеореєстратори Pioneer

Реєстратори Pioneer розроблені, щоб захистити вас і ваших близьких. Вони високоякісно фіксують кожен рух, залишаючи вас спокійними за кермом або навіть при паркуванні. Наші відеореєстратори розроблені, щоб захистити вас від страхового шахрайства у разі нещасного випадку. Завдяки високоякісним записам ви можете легко довести відповідальність. Знайдіть відеореєстратор для своїх потреб і безпечно вирушайте в дорогу!



Автомобільні аварії



Аргументи

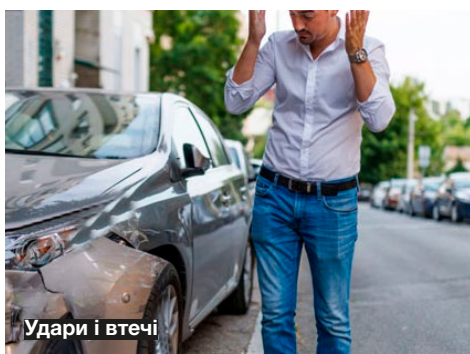

Удари і втечі

Ключові особливості

1. Високоякісний запис 4K і Full HD

Чим краща якість відеозапису, тим достовірніші докази. Ось чому вся лінійка відеореєстраторів Pioneer може робити детальні зображення у форматі FULL HD (1920 x 1080). Завдяки високій якості записів їх можна використовувати як докази у випадку інциденту.

2. Широкий кут огляду

Об'єкт, що рухається, може наблизитися з будь-якого напрямку. Насолоджуйтесь панорамним відеовмістом і зображеннями завдяки нашому широкому куту огляду, що фіксує кожну подію навколо вашого автомобіля.



3. Режим безпеки 24/7

Слідкуйте за своїм транспортним засобом 24 години на добу, 365 днів на рік, використовуючи акумулятор автомобіля. Коли ваш автомобіль припаркований, як тільки буде виявлено рух, викликаний ударом, відеореєстратор автоматично запустить відеозапис.

4. Нічний режим

Надійний, високочутливий і якісний запис відео в нічний час. Під час руху по дорогах, у тунелях або вночі ви можете чітко записувати свій автомобіль та навколишні умови. Завдяки використанню CMOS-сенсора Sony з технологією STARVIS™ наші відеореєстратори підходять для зйомки вночі.

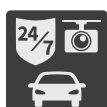

Додаткова задня камера

У деяких моделях Pioneer пропонує додаткову задню камеру ND-RC1. Додаткова камера забезпечує не тільки двоканальний запис, але й функцію попередження про небезпечне наближення ззаду. Використовуючи CMOS-сенсор Sony з технологією STARVIS, камера також забезпечує ідеальний запис вночі.

Твоє додаткове око на дорозі!

	Тип камери	Розмір екрану	Роздільна здатність	Кут огляду	Режим безпеки 24/7	Нічний режим	Датчик	Додаток для смартфона	Голосові підказки / розпізнавання голосу	ADAS (передові системи допомоги водівеї)	Тип дзеркала заднього виду	Акcesуари (продаються окремо)
	VREC-Z810SH (1-Канальний (додатково ззаду))	3" LCD	4K	Спереду: 139°	✓ ⁽¹⁾	✓	CMOS-сенсор від Sony з технологією STARVIS™	Додаток Pioneer «Dash Camera Connect (Інтерфейс камери реєстратора)»	✓	Зупинка та рух FCWS ⁽²⁾ / LDWS ⁽³⁾	✗	ND-RC1
	VREC-Z710SH (1-Канальний (додатково ззаду))	2" LCD	Full HD	Спереду: 160°	✓ ⁽¹⁾	✓	CMOS-сенсор від Sony з технологією STARVIS™	Додаток Pioneer «Dash Camera Connect Interface»	✗	Попередження про небезпечне наближення ззаду	✗	ND-RC1 / AD-PLF100
	VREC-H310SH (1-Канальний (додатково ззаду))	3" LCD	Full HD	Спереду: 139°	✓ ⁽¹⁾	✓	CMOS-сенсор від Sony з технологією STARVIS™	Додаток Pioneer «Dash Camera Connect (Інтерфейс камери реєстратора)»	✗	FCWS ⁽²⁾ / LDWS ⁽³⁾	✗	ND-RC1
	VREC-150MD <small>VREC-150MD доступний не в усіх країнах.</small>	2-Канальний	Сенсорний LCD-екран 6,7"	Спереду: 150° Ззаду: 120°	✗	✗	Сенсор CMOS	✗	✗	✗	✓	✗

(1) Комплект електропроводки входить до набору. (2) Система попередження про переднє зіткнення (FCWS). (3) Система попередження про виліз з смуги руху (LDWS).

VREC-Z810SH



VREC-Z710SH



VREC-H310SH



VREC-150MD

VREC-150MD доступний не в усіх країнах.



Аудіо дисплей

Автомобільна аудіосистема

Гучномовці

Сабвуфери

Підсилювачі





Реєстраційна камера

Огляд товару







Автомобілі з екраном

ОГЛЯД З ОСНОВНИМИ СПЕЦИФІКАЦІЯМИ

Навігація

	Тип установки	Навігація	Екран	Apple CarPlay®	Android Auto™	Дротове відзеркалення	Bluetooth	Цифрове радіо DAB+	USB	CD / DVD програвач	
	AVIC-Z1000DAB	Стандартний 2-DIN	Вбудований	9" WVGA емнісний	Бездротовий / дротовий	Бездротовий / дротовий	WebLink® 1.0	✓	✓	2	✗
	AVIC-Z930DAB	Стандартний 2-DIN	Вбудований	7" WVGA емнісний (моторизований)	Бездротовий / дротовий	Бездротовий / дротовий	WebLink® 1.0	✓	✓	2	✓
	AVIC-Z830DAB	Стандартний 2-DIN	Вбудований	7" WVGA чіткий резистивний (моторизований)	Бездротовий / дротовий	Бездротовий / дротовий	WebLink® 1.0	✓	✓	2	✓
	AVIC-Z730DAB	Стандартний 2-DIN	Вбудований	6,2" WVGA чіткий резистивний	Бездротовий / дротовий	✗	WebLink® 1.0	✓	✓	2	✓
	AVIC-Z630BT	Стандартний 2-DIN	Вбудований	6,2" WVGA чіткий резистивний	Бездротовий / дротовий	✗	WebLink® 1.0	✓	✗	2	✓

Специфіка автомобіля

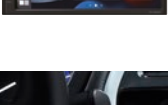









	SPH-EV0107DAB-UNI SPH-EV0107DAB-UNI2	Плаваючий / Модульний 1-DIN Плаваючий / Модульний 2-DIN	Через Apple CarPlay® Через Android Auto™	10,1" HD емнісний	Бездротовий / дротовий	Бездротовий / дротовий	WebLink® 3.0 дротовий	✓	✓	1	✗
	SPH-EV0950DAB-UNI SPH-EV0950DAB-UNI2	Плаваючий / Модульний 1-DIN Плаваючий / Модульний 2-DIN	Через Apple CarPlay® Через Android Auto™	9" WSVGA емнісний	Бездротовий / дротовий	Бездротовий / дротовий	Дротовий	✓	✓	1	✗
	SPH-DA97DAB-UNI SPH-DA97DAB-UNI2	Плаваючий 1-DIN Плаваючий 2-DIN	Через Apple CarPlay® Через Android Auto™	9" WSVGA емнісний	Бездротовий / дротовий	Бездротовий / дротовий	WebLink® 3.0 дротовий	✓	✓	1	✗
	SPH-EV093DAB	Модульний та 1-DIN	Через Apple CarPlay® Через Android Auto™	9" HD (1280x720) емнісний	Бездротовий / дротовий	Бездротовий / дротовий	✗	✓	✓	1	✗
	SPH-EV082DAB	Модульний та 1-DIN	Через Apple CarPlay® Через Android Auto™	8" WSVGA емнісний	Дротовий	Дротовий	WebLink® 1.0	✓	✓	1	✗
	SPH-EV064DAB	Модульний, 1-DIN і 2 DIN	Через Apple CarPlay® Через Android Auto™	6,8" WSVGA емнісний	Бездротовий / дротовий	Бездротовий / дротовий	✗	✓	✓	1	✗
	SPH-EV062DAB	Модульний, 1-DIN і 2 DIN	Через Apple CarPlay® Через Android Auto™	6,8" WVGA чіткий резистивний	Дротовий	Дротовий	WebLink® 1.0	✓	✓	1	✗









SPH-DA77DAB
Новий аудіо дисплей



Мультимедіа











	Тип установки	Навігація	Екран	Apple CarPlay	Android Auto	Дротове віддзеркалення	Bluetooth	Цифрове радіо DAB+	USB	CD / DVD програвач
 НОВИНКА SPH-DA77DAB	Стандарт 2-DIN з 1-DIN коротке шасі	Через Apple CarPlay™ Через Android Auto™	6,8" WSVGA емнісний	Бездротовий / дротовий	Бездротовий / дротовий	WebLink® 3.0	✓	✓	1	✗
 SPH-DA360DAB	Стандартний 2-DIN	Через Apple CarPlay™ Через Android Auto™	6,8" WSVGA емнісний	Бездротовий / дротовий	Бездротовий / дротовий	WebLink® Cast	✓	✓	1	✗
 SPH-DA250DAB	Стандартний 2-DIN	Через Apple CarPlay™ Через Android Auto™	6,8" WSVGA емнісний	Дротовий	Дротовий	WebLink® 1.0	✓	✓	1	✗
 SPH-DA160DAB	Стандартний 2-DIN	Через Apple CarPlay™ Через Android Auto™	6,8" WSVGA емнісний	Дротовий	Дротовий	USB віддзеркалювання для Android	✓	✓	1	✗
 AVH-Z9200DAB	Стандартний 2-DIN	Через Apple CarPlay™ Через Android Auto™	7" WVGA чіткий резистивний	Бездротовий / дротовий	Бездротовий / дротовий	WebLink® 1.0	✓	✓	2	✓
 AVH-Z7200DAB	Стандартний 1-DIN	Через Apple CarPlay™ Через Android Auto™	7" WVGA чіткий резистивний, моторизований висуний	Дротовий	Дротовий	WebLink® 1.0	✓	✓	1	✓
 AVH-Z5200DAB	Стандартний 2-DIN	Через Apple CarPlay™ Через Android Auto™	6,8" WVGA чіткий резистивний	Дротовий	Дротовий	WebLink® 1.0	✓	✓	1	✓
 AVH-Z3200DAB	Стандартний 2-DIN	Через Apple CarPlay™	6,2" WVGA чіткий резистивний	Дротовий	✗	WebLink® 1.0	✓	✓	1	✓
 AVH-A3200DAB	Стандартний 2-DIN	Через Apple CarPlay™ Через Android Auto™	6,2" WVGA чіткий резистивний	✗	✗	WebLink® 1.0	✓	✓	1	✓
 DMH-A3300DAB	Стандартний 2-DIN	✗	6,2" WVGA чіткий резистивний	✗	✗	WebLink® 1.0	✓	✓	1	✗

WebLink® Cast

 DMH-AF555BT	Модульний 2-DIN	Через WebLink®	9" WSVGA емнісний	✗	✗	Дротовий	✓	✗	✓	✗
 DMH-A340DAB	Стандартний 2-DIN	3 дротовим віддзеркалюванням	6,8" WSVGA емнісний	✗	✗	WebLink® Cast	✓	✓	1	✗
 DMH-A240DAB	Стандартний 2-DIN	3 дротовим віддзеркалюванням	6,2" WVGA чіткий резистивний	✗	✗	WebLink® Cast	✓	✓	1	✗
 DMH-A240BT	Стандартний 2-DIN	3 дротовим віддзеркалюванням	6,2" WVGA чіткий резистивний	✗	✗	WebLink® Cast	✓	✗	1	✗
 AVH-A240DAB	Стандартний 2-DIN	3 дротовим віддзеркалюванням	6,2" WVGA чіткий резистивний	✗	✗	WebLink® Cast	✓	✓	1	✓
 AVH-A240BT	Стандартний 2-DIN	3 дротовим віддзеркалюванням	6,2" WVGA чіткий резистивний	✗	✗	WebLink® Cast	✓	✗	1	✓

Автомагнітоли

ОГЛЯД З ОСНОВНИМИ СПЕЦИФІКАЦІЯМИ

Автомобільна аудіосистема з DAB+	Цифрове радіо DAB+	Pioneer Smart Sync	Вбудована підставка для смартфона	Bluetooth	Програвач компакт-дисків	USB	Перед виходи	Короткі шасі	Швидка зарядка для Android	Налаштування кольору	Еквалайзер	MOSFET 50 Вт x 4 потужності	Вирівнювання часу	Сумісний з I/R дистанційним керуванням	Аудіо сумісність	Прямий контроль для iPod / iPhone®	Екран
 SPH-20DAB	✓	✓	✓	✓	✗	1	2	✗	✓	✓	13 діапазонів (31 діапазон через додаток PSS)	✓	Вручну (через додаток PSS)	✗	MP3/WMA/WAV/AAC/FLAC	Лише для iPhone®	LCD 1 Рядковий текст
 MVH-S520DAB	✓	✓	✗	✓	✗	1	3	✗	✓	✓	13 діапазонів / N	✓	Вручну (через додаток PSS)	✗	WMA/MP3/WAV/AAC/FLAC	Лише для iPhone®	LCD 2 Рядковий текст
 MVH-S420DAB	✓	✓	✗	✓	✗	1	2	✗	✓	✗	13 діапазонів	✓	Вручну	✗	WMA/MP3/WAV/AAC/FLAC	Лише для iPhone®	LCD 2 Рядковий текст
 MVH-330DAB	✓	✗	✗	✓	✗	1	1	✓	✗	✗	2 діапазони	✓	✗	✗	MP3/WMA/WAV/FLAC	✗	LCD 1 Рядковий текст
 MVH-S220DAB	✓	✗	✗	✗	✗	1	2	✗	✗	✗	5 діапазонів	✓	✗	✗	MP3/WMA/WAV/AAC	Лише для iPhone®	LCD 1 Рядковий текст
 MVH-130DAB	✓	✗	✗	✗	✗	1	1	✓	✗	✗	2 діапазони	✓	✗	✗	MP3/WMA/WAV/FLAC	✗	LCD 1 Рядковий текст
 FH-S820DAB	✓	✓	✗	✓	✓	1	3	✗	✓	✓	13 діапазонів / N	✓	Вручну	✗	WMA/MP3/WAV/AAC/FLAC	Лише для iPhone®	LCD 2 Рядковий текст
 DEH-X8700DAB	✓	✗	✗	✓	✓	1	3 (4 B)	✗	✗	✓	5 діапазонів	✓	✗	✓	MP3/WMA/WAV/AAC/FLAC	✓	LCD 2 Рядковий текст
 DEH-S720DAB	✓	✓	✗	✓	✓	1	3	✗	✓	✓	13 діапазонів / N	✓	Вручну	✗	MP3/WMA/WAV/AAC/FLAC	Лише для iPhone®	LCD 2 Рядковий текст
 DEH-S410DAB	✓	✗	✗	✗	✓	1	2	✗	✗	✓	5 діапазонів	✓	✗	✗	MP3/WMA/WAV/AAC	✓	LCD 1 Рядковий текст
 DEH-X7800DAB	✓	✗	✗	✓	✓	1	2	✗	✗	✓	13 діапазонів	✓	Вручну	✗	MP3/WMA/WAV/AAC/FLAC	✓	LCD 1 Рядковий текст



MVH-S320BT



Автомобільна аудіосистема

	Цифрове радіо DAB+	Pioneer Smart Sync	Вбудована підставка для смартфона	Bluetooth	Програмач компакт-дисків	USB	Перед-виходи	Коротке шасі	Швидка зарядка для Android	Налаштування кольору	Еквалайзер	MOSFET 50 Вт x 4 потужності	Вирівнювання часу	Сумісний з I/R дистанційним керуванням	Аудіо сумісність	SD	Прямий контроль для iPod / iPhone®
 SPH-10BT	×	✓	✓	✓	×	1	2	×	✓	✓	13 діапазонів (31 діапазон через додаток PSS)	✓	Вручну	×	MP3/WMA/WAV/AAC/FLAC	×	Лише для iPhone®
 MVH-S520BT	×	✓	×	✓	×	1	3	×	✓	✓	13 діапазонів	✓	Вручну	×	MP3/WMA/WAV/AAC/FLAC	×	Лише для iPhone®
 MVH-S420BT	×	✓	×	✓	×	1	2	✓	✓	×	13 діапазонів	✓	Вручну	×	MP3/WMA/WAV/AAC/FLAC	×	Лише для iPhone®
 MVH-S320BT	×	Тільки для Android	×	✓	×	1	2	✓	✓	×	13 діапазонів	✓	Вручну	×	MP3/WMA/WAV/FLAC	×	×
 MVH-S120UB/UBA/UBB/UBG	×	×	×	×	×	1	1	✓	×	×	5 діапазонів	✓	×	×	MP3/WMA/WAV/FLAC	×	×
 FH-S720BT	×	✓	×	✓	✓	1	3	×	✓	✓	13 діапазонів /N	✓	Вручну	×	WMA/MP3/WAV/AAC/FLAC	×	Лише для iPhone®
 DEH-X9600BT	×	×	×	✓	✓	2	3 (4B)	×	×	✓	5 діапазонів	✓	×	✓	MP3/WMA/WAV/AAC/FLAC	✓	✓
 DEH-X8700BT	×	×	×	✓	✓	1	3 (4B)	×	×	✓	5 діапазонів	✓	×	✓	MP3/WMA/WAV/AAC/FLAC	×	✓
 DEH-S520BT	×	✓	×	✓	✓	1	3	×	✓	✓	13 діапазонів	✓	Вручну	×	MP3/WMA/WAV/AAC/FLAC	×	Лише для iPhone®
 DEH-S420BT	×	✓	×	✓	✓	1	2	×	✓	×	13 діапазонів	✓	×	×	MP3/WMA/WAV/AAC/FLAC	×	Лише для iPhone®
 DEH-S320BT	×	Тільки для Android	×	✓	✓	1	2	×	✓	×	13 діапазонів	✓	×	×	MP3/WMA/WAV/FLAC	×	×
 DEH-S220UI	×	×	×	×	✓	1	2	×	✓	✓	5 діапазонів	✓	×	✓	MP3/WMA/WAV	×	✓
 DEH-S120UB/UBA/UBB/UBG	×	×	×	×	✓	1	1	×	×	×	5 діапазонів	✓	×	×	MP3/WMA/WAV/FLAC	×	×

Аудіо дисплей

Автомобільна аудіосистема

Гучномовці

Сабвуфери

Підсилювачі

Реєстраційна камера



















Огляд товару

Автомобільна акустика

ОГЛЯД З ОСНОВНИМИ СПЕЦИФІКАЦІЯМИ



СЕРІЇ Z та D (PERI ЕКСКЛЮЗИВ)

	розмір	Тип	Максимальна потужність	Номинальна потужність	Частотна реакція	Чутливість	Спротив	Монтажна глибина	Розмір розрізу	Рекомендована порожнина (фут³ / літр)
 	17 см	2-стороння компл. гучномовців	330 Вт	110 Вт RMS	30 - 96 кГц	85 дБ	4 Ом	65 мм	144 мм	×
 	17 см	2-стороння компл. гучномовців	300 Вт	100 Вт RMS	32 - 96 кГц	85 дБ	4 Ом	65 мм	144 мм	×
 	17 см	2-сторонній гучномовець	330 Вт	110 Вт RMS	32 - 96 кГц	85 дБ	4 Ом	65 мм	144 мм	×
 	25 см	сабвуфер з неглибоким монтажем	1300 Вт	400 Вт RMS	20 Гц - 3,8 кГц	76 дБ	4 Ом	81 мм	231 мм	0,6 / 16,98
 	25 см	сабвуфер з неглибоким монтажем	1300 Вт	400 Вт RMS	20 Гц - 3,8 кГц	74 дБ	2 Ом	81 мм	231 мм	0,6 / 16,98
	17 см	2-сторонній гучномовець	270 Вт	90 Вт RMS	32 - 49 кГц	85 дБ	4 Ом	65 мм	144 мм	×
 	17 см	2-стороння компл. гучномовців	270 Вт	90 Вт RMS	32 - 49 кГц	84 дБ	4 Ом	65 мм	144 мм	×
	6" x 9"	2-сторонній гучномовець	330 Вт	110 Вт RMS	33 - 42 кГц	87 дБ	4 Ом	65 мм	153 x 222 мм	×
	30 см	Стандартний сабвуфер	2000 Вт	600 Вт RMS	20 Гц - 4,7 кГц	78 дБ / 76 дБ	Подвійний 4 Ом / Подвійний 2 Ом	157 мм	281 мм	1 / 28,3
	25 см	Стандартний сабвуфер	1500 Вт	500 Вт RMS	20 Гц - 6,6 кГц	76 дБ / 74 дБ	Подвійний 4 Ом / Подвійний 2 Ом	140 мм	230 мм	0,7 / 19,81
	25 см	Закритий сабвуфер	1300 Вт	350 Вт RMS	20 Гц - 6,6 кГц	74 дБ	2 Ом	×	×	×
	25 см	сабвуфер з неглибоким монтажем	1300 Вт	350 Вт RMS	20 Гц - 3,4 кГц	76 дБ / 74 дБ	4 Ом / 2 Ом	84 мм	230 мм	0,6 / 17



HI-RES AUDIO вловлює кожен нюанс оригінального запису, почуйте глибину та ширину кожної ноти, відчувши тонкощі кожного інструменту. Можливо, ви більше ніколи не слухатимете звичайне стиснене аудіо.



* Доступна додаткова решітка динаміка UD-10GL (продається окремо)



Тільки для ілюстрації.

СЕРІЯ А

Багатофункціональний адаптер включений

розмір

Тип

Максимальна потужність

Номинальна потужність

Частотна реакція

Чутливість

Спротив

Монтажна глибина

Розмір розрізу

Рекомендована порожнина (фут³ / літр)

Розмір (см) (Ш x Г x В)

	TS-A1601C	✓	16,5 см	2-стороння компл. гучномовців	350 Вт	80 Вт RMS	33 Гц - 58 кГц	90 дБ	4 Ом	59 мм	144 мм	✗	✗
	TS-A1671F	✓	16,5 см	3-сторонній гучномовець	320 Вт	70 Вт RMS	37 Гц - 31 кГц	91 дБ	4 Ом	48 мм	144 мм	✗	✗
	TS-A1301C	✗	13 см	2-стороння компл. гучномовців	300 Вт	50 Вт RMS	42 Гц - 58 кГц	89 дБ	4 Ом	54 мм	121 мм	✗	✗
	TS-A1371F	✗	13 см	3-сторонній гучномовець	300 Вт	50 Вт RMS	44 Гц - 52 кГц	89 дБ	4 Ом	54 мм	121 мм	✗	✗
	TS-A6991F	✗	6" x 9"	5-сторонній гучномовець	700 Вт	120 Вт RMS	29 Гц - 33 кГц	92 дБ	4 Ом	86 мм	153 x 222 мм	✗	✗
	TS-A6980F	✗	6" x 9"	4-сторонній гучномовець	650 Вт	100 Вт RMS	22 Гц - 24 кГц	90 дБ	4 Ом	86 мм	153 x 222 мм	✗	✗
	TS-A6971F	✓	6" x 9"	4-сторонній гучномовець	600 Вт	100 Вт RMS	29 Гц - 33 кГц	92 дБ	4 Ом	72 мм	153 x 222 мм	✗	✗
	TS-A6961F	✓	6" x 9"	3-сторонній гучномовець	450 Вт	90 Вт RMS	29 Гц - 28 кГц	92 дБ	4 Ом	72 мм	153 x 222 мм	✗	✗
	TS-A6881F	✗	6" x 8"	4-сторонній гучномовець	350 Вт	80 Вт RMS	30 Гц - 32 кГц	90 дБ	4 Ом	62 мм	133 x 194 мм	✗	✗
	TS-A4671F	✗	4" x 6"	4-сторонній гучномовець	210 Вт	30 Вт RMS	34 Гц - 49 кГц	88 дБ	4 Ом	42 мм	95 x 153 мм	✗	✗
	TS-A1081F	✗	10 см	2-сторонній гучномовець	230 Вт	50 Вт RMS	82 Гц - 40 кГц	90 дБ	4 Ом	43 мм	106 мм	✗	✗
	TS-A301TW	✗	20 мм	ВЧ-динамік оновлення звуку	450 Вт	100 Вт RMS	1,8 Гц - 58 кГц	90 дБ	4 Ом	14 мм	38 мм	✗	✗
	TS-A2503I	✗	25 см	3-сторонній гучномовець	420 Вт	80 Вт	20 Гц - 31 кГц	92 дБ	4 Ом	115 мм	236 мм	✗	✗
	TS-A2013I	✗	20 см	3-сторонній гучномовець	500 Вт	80 Вт	25 Гц - 28 кГц	91 дБ	4 Ом	89 мм	186 мм	✗	✗
	TS-A300B	✗	30 см	Закритий (пасивний) сабвуфер	1500 Вт	500 Вт RMS	20 Гц - 2,6 кГц	78 дБ	2 Ом	147 мм	✗	✗	484 (Ш) x 374 (В) x 463 (Г) мм
	TS-A3000LB / TS-A2500LB	✗	30 см / 25 см	Неглибокий закритий (пасивний) сабвуфер	1500 Вт / 1200 Вт	400 Вт RMS / 300 Вт RMS	20 Гц - 1,0 кГц / 20 - 900 Гц	88 дБ / 86 дБ	2 Ом	✗	✗	✗	350 (Ш) x 170 (В) x 600 (Г) мм / 605 (Ш) x 387 (В) x 204 (Г) мм
	TS-A2000LB	✗	20 см	Неглибокий закритий (пасивний) сабвуфер	700 Вт	250 Вт RMS	25 Гц - 1,4 кГц	84 дБ	2 Ом	✗	✗	✗	350 (Ш) x 130 (В) x 250 (Г) мм
	TS-A3054	✗	30 см	Стандартний сабвуфер	1400 Вт	400 Вт RMS	22 Гц - 1,6 кГц	87 дБ	4 Ом	136 мм	281 мм	1,25 / 35,4	✗
	TS-A300D4 / TS-A300S4	✗	30 см	Стандартний сабвуфер	1500 Вт	500 Вт RMS	20 Гц - 2,3 кГц	77 дБ	Подвійний 4 Ом / 4 Ом	147 мм	281 мм	1,25 / 35,4	✗
	TS-A250D4 / TS-A250S4	✗	25 см	Стандартний сабвуфер	1300 Вт	400 Вт RMS	20 Гц - 2 кГц	74 дБ / 73 дБ	Подвійний 4 Ом / 4 Ом	133 мм	230 мм	0,7 / 19,8	✗
	TS-A3000LS4 / TS-A2500LS4	✗	30 см / 25 см	Неглибокий сабвуфер	1500 Вт / 1200 Вт	400 Вт / 300 Вт RMS	20 - 1,0 кГц / 20 - 900 Гц	88 дБ / 85 дБ	4 Ом / 4 Ом	90 мм / 87 мм	281 мм / 230 мм	0,8 / 22,6 / 0,6 / 17	✗
	TS-A2000LD2	✗	20 см	Неглибокий сабвуфер	700 Вт	250 Вт RMS	20 - 1,4 кГц	83 дБ	Подвійний 2 Ом	67 мм	179 мм	0,5 / 14,2	✗

Аудіо дисплей

Автомобільна аудіосистема

Гучномовці

Сабвуфери

Підсилювачі

Реєстраційна камера

Огляд товару

Відскануйте QR-код, щоб дізнатися більше!















Автомобільна акустика

ОГЛЯД З ОСНОВНИМИ СПЕЦИФІКАЦІЯМИ



СЕРІЯ G та R







	Розмір	Тип	Максимальна потужність	Номінальна потужність	Частотна реакція	Чутливість	Спротив	Монтажна глибина	Розмір розрізу
 TS-G170C	17 см	2-стороння компл. гучномовець	300 Вт	45 Вт	36 Гц - 26 кГц	91 дБ	4 Ом	50 мм	144 мм
 TS-G1730F / TS-G1720F	17 см	3-сторонній / 2-сторонній гучномовець	300 Вт	40 Вт	36 Гц - 18 кГц	90 дБ	4 Ом	50 мм	144 мм
 TS-G1710F	17 см	Гучномовець із подвійним дифузором	280 Вт	40 Вт	34 Гц - 16 кГц	89 дБ	4 Ом	50 мм	144 мм
 TS-G130C	13 см	2-стороння компл. гучномовець	250 Вт	40 Вт	37 Гц - 27 кГц	88 дБ	4 Ом	44 мм	121 мм
 TS-G1330F / TS-G1320F	13 см	3-сторонній / 2-сторонній гучномовець	250 Вт	35 Вт	33 Гц - 24 кГц	88 дБ	4 Ом	44 мм	121 мм
 TS-G1310F	13 см	Гучномовець із подвійним дифузором	230 Вт	35 Вт	25 Гц - 22 кГц	89 дБ	4 Ом	44 мм	121 мм
 TS-G1030F / TS-G1020F	10 см	3-сторонній / 2-сторонній гучномовець	210 Вт	30 Вт	35 Гц - 27 кГц	87 дБ	4 Ом	43 мм	106 мм
 TS-G1010F	10 см	Гучномовець із подвійним дифузором	190 Вт	30 Вт	44 Гц - 25 кГц	89 дБ	4 Ом	43 мм	106 мм
 TS-G6930F	6" x 9"	3-сторонній гучномовець	400 Вт	45 Вт	32 Гц - 32 кГц	90 дБ	4 Ом	70 мм	151 x 222 мм
 TS-R1750S	17 см	3-сторонній гучномовець	250 Вт	40 Вт	36 Гц - 31 кГц	90 дБ	4 Ом	47 мм	137 мм
 TS-R1350S	13 см	3-сторонній гучномовець	250 Вт	35 Вт	44 Гц - 31 кГц	89 дБ	4 Ом	47 мм	121 мм
 TS-R6951S	6" x 9"	3-сторонній гучномовець	400 Вт	50 Вт	31 Гц - 35 кГц	92 дБ	4 Ом	68 мм	153 x 222 мм

RB INJECTION MOLDED CONE™



Відеореєстратори

ОГЛЯД З ОСНОВНИМИ СПЕЦИФІКАЦІЯМИ

	Тип камери	Розмір екрану	Роздільна здатність	Розпізнавання управління / Розпізнавання голосу	Режим безпеки	Нічний режим	Кут огляду	Задня камера	Покращена система допомоги водієві (ADAS)	Тип дзеркала	Ультра компактний розмір	Датчик
	Передня	3" LCD	4K (3840 x 2160 p) 2K (2848 x 1600 p) Full HD (1920 x 1080 p)	✓	24/7 ⁽¹⁾	✓	139°	Додатково ⁽³⁾	Зупинка та рух FCWS ⁽⁴⁾ LDWS ⁽⁵⁾	✗	✗	Сенсор CMOS від Sony зі STARVIS™ технологією
	Передня	2" LCD	Full HD (1920 x 1080 p)	✗	24/7 ⁽¹⁾	✓	160°	Додатково ⁽³⁾	Попередження про небезпечне наближення ззаду	✗	✗	Сенсор CMOS від Sony зі STARVIS™ технологією
	Передня	3" LCD	Full HD (1920 x 1080 p)	✗	24/7 ⁽¹⁾	✓	139°	Додатково ⁽³⁾	FCWS ⁽⁴⁾ LDWS ⁽⁵⁾	✗	✗	Сенсор CMOS від Sony зі STARVIS™ технологією
 <small>VREC-150MD доступний не в усіх країнах.</small>	Передня та Задня	6,7" LCD-дисплей Сенсорний екран	Спереду: Full HD (1920 x 1080 p) Ззаду: HD (1280 x 720 p)	✗	✗	✗	Спереду: По горизонталі 118°, По вертикалі 60°, По діагоналі 150° Ззаду: По горизонталі 105°, По вертикалі 60°, По діагоналі 120°	В комплекті	✗	✓	✗	Сенсор CMOS
	Передня	✗	Full HD (1920 x 1080 p)	✗	✗	✗	130°	✗	✗	✗	✓	Сенсор CMOS
	Передня	3" LCD	Full HD (1920 x 1080 p)	✗	✓ ⁽²⁾	✗	139°	✗	FCWS ⁽⁴⁾ LDWS ⁽⁵⁾	✗	✗	Сенсор CMOS
	Передня	2" LCD	Full HD (1920 x 1080 p)	✗	✗	✗	132°	✗	✗	✗	✗	Сенсор CMOS

- (1) Комплект дротів входить до набору.
 (2) Використовуючи внутрішній вбудований акумулятор, коли відеореєстратор виявляє рух, викликаний вібрацією, він автоматично починає записувати подію протягом фіксованого періоду часу.
 (3) Додаткова задня камера ND-RC1 продається окремо.
 (4) Система попередження про переднє зіткнення (FCWS).
 (5) Система попередження про виїзд зі смуги руху (LDWS).



Відскануйте QR-код, щоб дізнатися більше!



FIT MY CAR

ЗНАЙТИ ПРОДУКТИ, ЯКІ ПІДХОДЯТЬ ДО ВАШОГО АВТОМОБІЛЯ

Бажаєте замінити або оновити магнітолу або акустичну систему? Ознайомтеся з нашим інструментом «Fit My Car» (Чи підходить для мого автомобіля), заповнивши марку автомобіля, модель, рік, ви отримаєте огляд усіх сумісних продуктів Pioneer та аксесуарів, необхідних для встановлення у вашому автомобілі.

Відскануйте QR-код, щоб дізнатися більше!



Марка автомобіля	- Виберіть -
Модель автомобіля	▼
Рік	▼
Категорія	▼

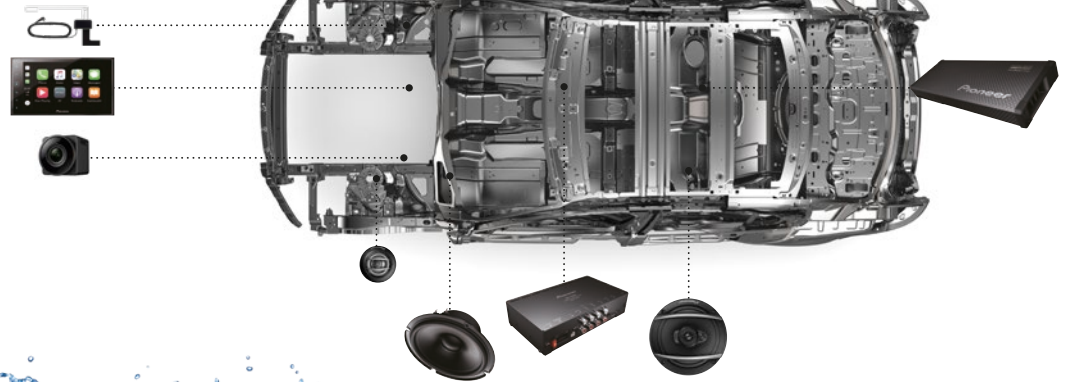

Pioneer
PIONEER EUROPE N.V.

Хавен 1087

Кітберглан 1

В-9120 Мельселе

Бельгія

Тел.: +32 (0)3 570 05 11

МОРСЬКА СЕРІЯ PIONEER MARINE

Розроблена для морського використання, серія Pioneer Marine стійка до вологи, вицвітання та плям, пропонує покращений захист навколишнього середовища від впливу сонця та типових погодних умов, для яких звичайні продукти не призначені.

Відскануйте QR-код, щоб дізнатися більше!



ДЕ МОЖНА КУПИТИ.

Відскануйте QR-код для пошуку дилера Pioneer поблизу вас:



Apple, iPod, iPhone®, iTunes, CarPlay і логотип CarPlay є зареєстрованими товарними знаками Apple Inc., зареєстрованими в США та інших країнах. «Зроблено для iPod/iPhone®» означає, що електронний аксесуар розроблено спеціально для підключення до iPod/iPhone® і сертифіковано розробником на відповідність стандартам продуктивності Apple. Компанія Apple не несе відповідальності за роботу цього пристрою чи його відповідність стандартам безпеки чи регуляторним стандартам. Pioneer не продає пристрої iPod або iPhone®, «Працює з Apple CarPlay®» означає, що електронний аксесуар розроблено спеціально для підключення до iPhone® і сертифіковано розробником на відповідність стандартам продуктивності Apple. Apple CarPlay® може бути недоступним у деяких регіонах. Для отримання актуальної інформації про доступність, будь ласка, відвідайте <http://www.apple.com/ios/carplay/>. Apple CarPlay® доступний на Apple iPhone® 5 або пізнішої версії з iOS 7.1 або пізнішої версії та потребує кабель Lightning-USB. Android, Android Auto™, Google Maps, Waze і Talk to Google є зареєстрованими товарними знаками Google Inc. Android Auto™ доступний на телефоні Android 5.0 (Lollipop) або новішій версії з тарифним планом. Доступність Android Auto™ може відрізнятись залежно від вашої країни та моделі телефону. Щоб дізнатися більше, відвідайте <http://www.android.com/auto>. Словесний знак і логотипи Bluetooth® є зареєстрованими товарними знаками, що належать Bluetooth SIG, Inc., і будь-яке використання таких знаків корпорацією PIONEER CORPORATION здійснюється за ліцензією. SD і SDHC є товарними знаками або зареєстрованими товарними знаками SD-3C, LLC у Сполучених Штатах, інших країнах або в обох. Логотип «DVD» є торговою маркою DVD Format/Logo Licensing Corporation. DAB є зареєстрованою торговою маркою, що належить одному з партнерів Eureka Project 147. HERE є зареєстрованою торговою маркою, а HERE MAPS і ЛОГОТИП HERE MAPS є торговими марками HERE North America, LLC. Spotify є зареєстрованою торговою маркою Spotify Group. Twaron® є зареєстрованою торговою маркою Tejin Aramid BV. WebLink® є торговою маркою Abalta Technologies, Inc. Facebook є торговою маркою Facebook, Inc. Twitter є зареєстрованою торговою маркою Twitter, Inc. YouTube є торговою маркою Google Inc. Назва та логотип Instagram є торговельними марками Instagram. Amazon, Alexa та всі пов'язані знаки є товарними знаками Amazon.com, Inc. або її філій.

STARVIS є торговою маркою Sony Corporation. Інші торгові марки та торгові назви належать їхнім відповідним власникам. Pioneer і логотип Pioneer є зареєстрованими товарними знаками корпорації Pioneer Corporation. Характеристики та специфікації продуктів, описаних або проілюстрованих у цій брошурі, є правильними на момент друку, але можуть змінюватись у зв'язку зі змінами процесу виробництва. Ця брошура може містити друкарські помилки, а кольори зображених продуктів можуть дещо відрізнятись від реальних. Зверніться до свого дилера Pioneer, щоб переконатися, що фактичні характеристики та можливості відповідають вашим вимогам. Ця брошура може містити посилання на продукти, які можуть бути або не будуть доступні у вашій країні. Pioneer має команду досвідчених професіоналів по всій Європі, які мають знання, досвід і бажання продавати та встановлювати Pioneer серії Z і D. Щоб дізнатися більше про те, де можна знайти цих партнерів Pioneer, відвідайте сайт www.pioneer-car.eu.

Директива ЄС, що встановлює Європейський кодекс електрозв'язку (ECC) щодо цифрового аудіомовлення (DAB), має бути імплементована всіма державами-членами ЄС до 20 грудня 2020 року, тому відповідне законодавство може відрізнятись залежно від країни та підлягати зміні. Тому ми рекомендуємо ознайомитись зі статусом національного законодавства вашої країни, перш ніж купувати автомобільний радіоприймач без DAB.

Наведені продукти цифрового радіо DAB/DAB+ є продуктами із сертифікацією Digital Radio Tick Mark. Це означає, що Pioneer відповідає мінімальним специфікаціям цифрового радіо, підтвердженим незалежним тестуванням. Усі продукти Pioneer, на яких використовується ця позначка Digital Radio Tick Mark, пройшли незалежні перевірки та схвалення, тому ви можете купувати їх з упевненістю.

Щоб переглянути наші європейські офіси, дистрибуторів і центри підтримки, відвідайте: www.pioneer-car.eu/contact-us. Щоб отримати детальну інформацію про екологічну політику Pioneer, відвідайте сторінку [pioneer-car.eu/about-pioneer/environment](http://www.pioneer-car.eu/about-pioneer/environment).

WWW.PIONEER-CAR.EU

FACEBOOK.COM/PIONEERCAR
TWITTER.COM/PIONEEREUROPE

PIONEER EUROPE
PIONEER_CAR