





Verbeter je rijervaring.

Verbind je smartphone naadloos met de Pioneer SPH-DA97DAB-UNI en SPH-DA97DAB-UNI2. Deze geavanceerde Pioneer autoradio's tillen je auto-entertainment naar een hoger niveau. Je gebruikt Apple CarPlay® en Android Auto™ zowel draadloos als bedraad, precies zoals jij het wil. Geniet onderweg van kraakheldere DAB+ digitale radio en koppel je telefoon moeiteloos via Bluetooth voor handsfree bellen en muziek streamen.

Het opvallende 9-inch zwevende touchscreen is een echte blikvanger in je dashboard. Dankzij het flexibele ontwerp past het in bijna elke auto, of je nu een 1-DIN of een 2-DIN hebt. Zo profiteer je altijd van moderne connectiviteit, ongeacht je voertuigtype. Met de handige split-screen functie heb je alles in één oogopslag onder controle. Bekijk je navigatie terwijl je tegelijkertijd je muziek bedient, zonder van scherm te wisselen. Veilig en gebruiksvriendelijk, precies zoals je van Pioneer verwacht.

De kwaliteit van het geluid is waar Pioneer echt uitblinkt. Dankzij professionele geluidsafstemming en een krachtige 48-bit dual-core DSP, klinkt je favoriete muziek beter dan ooit in je auto. Elk nummer komt tot leven met een rijke, gedetailleerde klank die je moet horen om te geloven.



Zwevende installatie, geschikt voor bijna alle voertuigen.

De SPH-DA97DAB-UNI en SPH-DA97DAB-UNI2 passen in bijna elk voertuig. Het 9-inch scherm zweeft als een tablet boven je dashboard, waardoor je auto er modern uitziet én je het scherm makkelijk bedient. Zo rijd je veilig met je ogen op de weg en het entertainment binnen handbereik.

Zwevende installatie

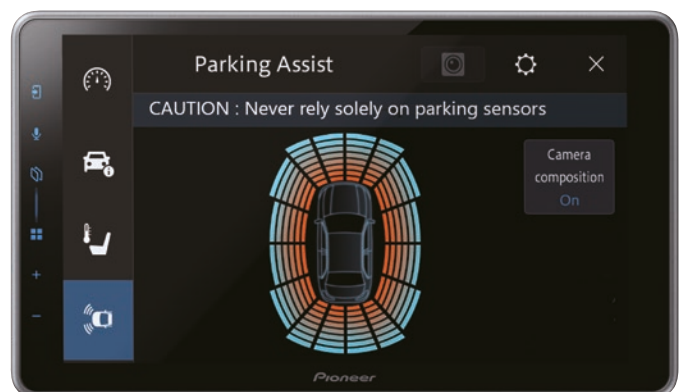

Naadloze connectiviteit. Verbluffende weergave. Superieur geluid.

Belangrijkste kenmerken

1. Ingebouwde Wi-Fi®



Dankzij de ingebouwde Wi-Fi® kun je nu Apple CarPlay®, Android Auto™ en Wireless Mirroring gebruiken. Je hebt niet langer een verbindingkabel nodig. Geniet van meer vrijheid, zonder rommelige en onhandige kabels.

2. Apple CarPlay®



Apple CarPlay® is een slimmere, veiligere manier om je iPhone® in de auto te gebruiken. Jij kunt je op de weg richten terwijl je rijinstructies krijgt, belt, berichten verzendt en ontvangt en naar muziek luistert.

3. Android Auto™



Android Auto™ biedt je automatisch nuttige informatie en organiseert alles in overzichtelijke kaarten die verschijnen op het moment dat ze nodig zijn. Het is ontworpen om zo weinig mogelijk afleiding te veroorzaken zodat je kunt blijven concentreren op de weg.

4. WebLink®



Met de WebLink®-app geniet je in de auto van nog meer entertainment met een wereld aan wonderlijke apps. Geniet van gepersonaliseerde muziek, video's en andere online content via je telefoon/tablet en de cloud.

5. Pioneer Split Screen Mode



Met de Pioneer split screen-modus haal je alles uit je autorit. Je ziet Apple CarPlay® en het menu van je radio tegelijk op één scherm. Zo bedien je je muziek terwijl je de navigatie in de gaten houdt. Ideaal voor een veilige en comfortabele rit.

6. Easy Installation



Deze Pioneer autoradio is zo ontworpen dat je hem snel en makkelijk installeert in bijna elke auto. Met de juiste installatiekit zit je nieuwe radio er in no-time in.

Upgrade je autorit met de Pioneer SPH-EVO107DAB-UNI(2).

Deze veelzijdige Pioneer autoradio tilt je autorit naar een hoger niveau. Je gebruikt Apple CarPlay® en Android Auto™ draadloos of bedraad, precies zoals jij wilt. Geniet van kraakheldere DAB+ radio en koppel je telefoon moeiteloos via Bluetooth®. Het 10,1-inch HD-scherm is een echte blikvanger in je dashboard. Dankzij het flexibele ontwerp past het in bijna elke auto. Je installeert het zwevend of los van de hoofdunit voor maximale flexibiliteit. Uniek is de lichtgevende balk die je muziek en navigatie visualiseert. Zo creëer je een bijzondere sfeer in je auto. Met twee camera-ingangen en de Vehicle Bus-functie houd je alles in de gaten. Deze Pioneer past in elke auto en biedt alles wat je nodig hebt voor entertainment en veiligheid onderweg. De SPH-EVO107DAB-UNI(2) behoudt de 'ONE SIZE FITS ALL'-installatie mogelijkheden waar Pioneer om bekend staat.



(1) Dit Wi-Fi CERTIFIED™-logo is een certificeringsmerktken van Wi-Fi Alliance® (2) Apple CarPlay® is beschikbaar voor iPhone® 5 of later. Voor compatibiliteit en beschikbare functies, zie de officiële Apple CarPlay®-website op apple.com/ios/carplay. (3) Beschikbaarheid van Android Auto kan variëren op basis van uw land en model telefoon. Ga naar android.com/auto voor meer informatie.

Navigatie en multimedia

Navigatie, muziek, DAB+



SPH-DA77DAB

TOTAALOPLOSSING

Gebruik je favoriete apps eenvoudig en veilig in de auto. Dankzij de draadloze verbinding van Pioneer koppel je moeiteloos met Apple CarPlay® of Android Auto™, helemaal zonder kabels. Bedien alles met je stem en ervaar een naadloze, connected rijervaring.

Belangrijkste kenmerken

1. Ingebouwde Wi-Fi®

Met de ingebouwde Wi-Fi® gebruik je Apple CarPlay® of Android Auto™ draadloos. Zo heb je alle vrijheid en hoef je niet meer te prutsen met kabels.

2. Apple CarPlay®

Gebruik je iPhone® slimmer en veiliger met Apple CarPlay®. Navigeer, bel, stuur berichten en luister naar muziek, terwijl je focus volledig op de weg blijft. Verbind je iPhone® en je kunt direct vertrekken.

3. Android Auto™

Android Auto™ biedt je automatisch nuttige informatie en organiseert alles in overzichtelijke kaarten die verschijnen op het moment dat ze nodig zijn. Het is ontworpen om zo weinig mogelijk afleiding te veroorzaken zodat je kunt blijven concentreren op de weg.

4. Groot capacitive display

De grote capacitive displays van Pioneer geven je een dynamische, nieuwe visuele ervaring en eenvoudigere bediening. Alle Pioneer-displays zijn zeer responsief voor fijnere, gemakkelijkere en veiligere bediening tijdens het rijden.

5. DAB/DAB+ digitale radio en Bluetooth®

Geniet van het gemak van luisteren naar je favoriete radiozenders in kristalheldere digitale kwaliteit dankzij een ingebouwde tuner voor DAB+ digitale radio. De ingebouwde draadloze Bluetooth-verbinding biedt handige mogelijkheden om handsfree te bellen en muziek te streamen via compatibele apparaten waarop Bluetooth is ingeschakeld. Gebruikers kunnen handsfree bellen en/of muziek streamen.

6. Easy Installation

Deze nieuwe Pioneer combineert een 2-DIN scherm met een compact 1-DIN chassis. Dankzij het slimme korte chassis ontwerp past hij in veel meer auto's dan je denkt. Dankzij het compacte ontwerp werk je alle kabels snel weg achter je dashboard. Zo bespaar je flink wat installatietijd.

en meer...

Navigatie en multimedia

Autoradio











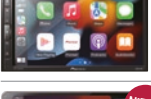

Speakers

Subwoofers

Versterkers

Dash camera

Productoverzicht

	Type installatie	Navigatie	Scherm	Apple CarPlay®	Android Auto™	WebLink®	Bluetooth®	DAB+ digitale radio	Cd/Dvd	Accessoires (apart verkocht)
 SPH-EV0107DAB-UNI SPH-EV0107DAB-UNI2	Zwevend / Modulair 1-DIN Zwevend / Modulair 2-DIN	Via Apple CarPlay® Via Android Auto™	10,1" HD capaciteif	Draadloos / met USB kabel	Draadloos / met USB kabel	met USB kabel	✓	✓	✗	ND-BC9 / CA-AN-DAB.001
 SPH-EV0950DAB-UNI SPH-EV0950DAB-UNI2	Zwevend / Modulair 1-DIN Zwevend / Modulair 2-DIN	Via Apple CarPlay® Via Android Auto™	9" WSVGA capaciteif	Draadloos / met USB kabel	Draadloos / met USB kabel	met USB kabel	✓	✓	✗	SDA-HU100 / ND-BC9 / CA-AN-DAB.001
 AVH-Z9200DAB	Standaard 2-DIN	Via Apple CarPlay® Via Android Auto™	7" WVGA helder en weerstandsgevoelig	Draadloos / met USB kabel	Draadloos / met USB kabel	met USB kabel	✓	✓	✓	ND-BC9 / CA-AN-DAB.001
 AVH-Z7200DAB	Standaard 1-DIN	Via Apple CarPlay® Via Android Auto™	7" WVGA helder en weerstandsgevoelig (gemotoriseerde flip-out)	met USB kabel	met USB kabel	met USB kabel	✓	✓	✓	ND-BC9 / CA-AN-DAB.001
 AVH-Z5200DAB	Standaard 2-DIN	Via Apple CarPlay® Via Android Auto™	6,8" WVGA helder en weerstandsgevoelig	met USB kabel	met USB kabel	met USB kabel	✓	✓	✓	ND-BC9 / CA-AN-DAB.001
 SPH-DA97DAB-UNI SPH-DA97DAB-UNI2	Zwevend 1-DIN Zwevend 2-DIN	Via Apple CarPlay® Via Android Auto™	9" WSVGA capaciteif	Draadloos / met USB kabel	Draadloos / met USB kabel	met USB kabel	✓	✓	✗	ND-BC9 / CA-AN-DAB.001
 SPH-DA77DAB	Standaard 2-DIN met 1-DIN kort chassis	Via Apple CarPlay® Via Android Auto™	6,8" WSVGA capaciteif	Draadloos / met USB kabel	Draadloos / met USB kabel	met USB kabel	✓	✓	✗	ND-BC9 / CA-AN-DAB.001
 SPH-DA360DAB	Standaard 2-DIN	Via Apple CarPlay® Via Android Auto™	6,8" WVGA capaciteif	Draadloos / met USB kabel	Draadloos / met USB kabel	met USB kabel	✓	✓	✗	ND-BC9 / CA-AN-DAB.001
 SPH-DA160DAB	Standaard 2-DIN	Via Apple CarPlay® Via Android Auto™	6,8" WVGA capaciteif	met USB kabel	met USB kabel	met USB kabel	✓	✓	✗	ND-BC9 / CA-AN-DAB.001
 AVH-A240DAB	Standaard 2-DIN	Via WebLink®	6,2" WVGA helder en weerstandsgevoelig	✗	✗	met USB kabel	✓	✓	✓	ND-BC9 / CA-AN-DAB.001
 DMH-A340DAB	Standaard 2-DIN	Via WebLink®	6,8" WVGA capaciteif	✗	✗	met USB kabel	✓	✓	✗	ND-BC9 / CA-AN-DAB.001
 DMH-A240DAB	Standaard 2-DIN	Via WebLink®	6,2" WVGA helder en weerstandsgevoelig	✗	✗	met USB kabel	✓	✓	✗	ND-BC9 / CA-AN-DAB.001
 DMH-A240BT	Standaard 2-DIN	Via WebLink®	6,2" WVGA helder en weerstandsgevoelig	✗	✗	met USB kabel	✓	✗	✗	ND-BC9



Alleen voor illustratieve doeleinden.

Bidirectionele mirroring voor iPhone & Android

De WebLink®-app maakt van je auto een verbonden auto, zodat je ook onderweg eenvoudig gebruik kunt maken van je favoriete apps. Zodra je de app hebt gedownload, hoef je je smartphone alleen maar te gebruiken om verbinding te maken met je WebLink®-compatibele Pioneer-autoradio, waarna je populaire navigatie-, media-, weer- en zelfs agenda-apps kunt openen.



Scan de QR-code om meer te ontdekken!





Klaar om te verbinden!

De DCT-WR204-SH Wi-Fi®-router van Pioneer is een pakket bestaande uit een compacte Wi-Fi®-router gecombineerd met een kleine, lichtgewicht, IP66-geclassificeerde, externe op het dak gemonteerde MiMo-haaienvinantenne. Dit creëert een perfect pakket voor goede, stabiele Wi-Fi® binnen of buiten uw camper/campervan, zelfs in afgelegen gebieden.

Deze eenvoudig te installeren externe op het dak gemonteerde MiMo-haaienvinantenne kan zelfs op golfvormige daken worden geïnstalleerd. Bovendien zijn er twee ingebouwde interne Wi-Fi®-antennes in de DCT-WR204-SH Wi-Fi®-router zelf, die u een brede dekking bieden.

Met een unieke Wi-Fi®-repeaterfunctie met Dual Band Wi-Fi® 2,4 GHz of 5 GHz-frequenties, kunt u nu goede internetsnelheden behouden voor maximaal 32 gelijktijdig verbonden apparaten!

De DCT-WR204-SH van Pioneer Wi-Fi® Router is echt het perfecte camper/campervan accessoire om verbonden te blijven.



Scan de QR-code om
meer te ontdekken!



Autoradio met Pioneer Smart Sync-app

Pioneer Smart Sync is de alles-in-één oplossing om het meeste te halen uit jouw smartphone. Geniet van de vrijheid van slimme functies en til je rijervaring naar een hoger niveau. Je kunt de app gemakkelijk personaliseren voor een nog leukere rit en met één klik schakelen tussen de Driver Pilot-modus en de persoonlijke fotomodus. Je kunt ook naar je favoriete artiesten luisteren in de echte Pioneer-geluidskwaliteit, via spraakbesturing (Alexa) naar je bestemming navigeren en nog zo veel meer.



Autoradio met DAB+

	Ingebouwde smartphonehouder	CD-speler	Preouts	Kleuren op maat	Equaliser	Tijd-aliniëring	Scherm	dab+
SPH-20DAB	✓	✗	2	✓	13-Bands (31-Bands via PSS-app)	Handmatig (via PSS-app)	LCD 1 regel tekst	
MVH-S520DAB	✗	✗	3	✓	13-band/N	Handmatig (via PSS-app)	LCD 2 regel tekst	
MVH-S420DAB	✗	✗	2	✗	13 Band	Handmatig	LCD 2 regel tekst	
DEH-S720DAB	✗	✓	3	✓	13-band/N	Handmatig	LCD 2 regel tekst	
FH-S820DAB	✗	✓	3	✓	13-band/N	Handmatig	LCD 2 regel tekst	

Gewone autoradio

	Pioneer Smart Sync	Ingebouwde smartphonehouder	CD-speler	Preouts	Kort chassis	MIXTRAX	Kleuren op maat	Equaliser	Tijd-aliniëring	Direct Control voor iPod / iPhone®
SPH-10BT	✓	✓	✗	2	✗	✗	✓	13-Bands (31-Bands via PSS-app)	Handmatig	alleen iPhone
MVH-S520BT	✓	✗	✗	3	✗	✗	✓	13 Band	Handmatig	alleen iPhone
MVH-S420BT	✓	✗	✗	2	✓	✗	✗	13 Band	Handmatig	alleen iPhone
MVH-S320BT	Alleen Android	✗	✗	2	✓	✗	✗	13 Band	Handmatig	✗
DEH-S520BT	✓	✗	✓	3	✗	✓	✓	13 Band	Handmatig	alleen iPhone
DEH-S420BT	✓	✗	✓	2	✗	✗	✗	13 Band	✗	alleen iPhone
DEH-S320BT	Alleen Android	✗	✓	2	✗	✗	✗	13 Band	✗	✗
FH-S720BT	✓	✗	✓	3	✗	✗	✓	13-band/N	Handmatig	alleen iPhone

Omdat de autoradiotechnologie van Pioneer continu verandert, werken we de Pioneer Smart Sync-app voortdurend bij met nieuwe functies. Hoor als eerste over de nieuwste productinformatie, firmware-updates en andere onderwerpen door je te registreren voor **Mijn account** op www.pioneer-car.eu/eur/user/register.





Upgrade je geluid, met Pioneer-autospeakers

Pioneer richt zich op de ontwikkeling van autospeakers met behulp van de meeste geavanceerde computermodellen, metingen uit de echte wereld en vooral: onze eigen oren. Muziek wordt in de puurste vorm gereproduceerd en stelt de luisteraar in staat om de muziek te ervaren zoals de artiest dat bedoelde. Dat is het echte geluid van Pioneer.

Z-serie

Geen compromissen. Geluid in hoge resolutie. De Z-serie is gebaseerd op uiterst geavanceerde technologie en is gemaakt van zorgvuldig geselecteerde materialen en onderdelen, waarbij we profiteren van onze tientallen jaren aan ervaring op het gebied van theoretisch autospeakerontwerp en testmogelijkheden.



TS-Z65CH, TS-Z10LS4/S2 en meer
(zie overzicht op pagina 20)



TS-Z65CH



TS-Z10LS4/S2



D-serie

Stevig geluid en brede dekking. De D-serie met speakers met hoge prestaties volgt het OPEN & SMOOTH™-geluid concept van Pioneer en biedt een brede, uitgebalanceerde respons met een brede geluids atmosfeer.



TS-D65C, TS-D10LS4/S2 en meer
(zie overzicht op pagina 19)



TS-D65C



TS-D10LS4/S2

Ervaar de muziek...

A-serie

De A-serie is jouw ideale OEM-upgrade voor beter geluid in de auto. Deze speakers zijn ontworpen volgens het beroemde OPEN & SMOOTH™-geluidsconcept van Pioneer en zijn eenvoudig te installeren. Ze leveren een rijkere bas en helder, gecontroleerd geluid, waardoor je muziek echt tot leven komt.



Alleen voor illustratieve doeleinden.

TS-A300B, TS-A1671F, TS-A6991F, TS-A301TW en meer (pagina 21)

R-serie

Sterk, luid en vol energie. De R-serie speakers zijn gebouwd om krachtig en gecontroleerd geluid te leveren, dankzij de Multilayer Mica Matrix-wooferconus. Dit zorgt voor een verbeterde middelhoge frequentierespons en een diepere, vollere bas.



TS-R1750S en meer (pagina 22)

G-serie

De perfecte vervanging voor een goed gebalanceerd geluid. Biedt uitgebreide, eenvoudige installatiemogelijkheden en uitstekend waar voor je geld. Deze speakers reproduceren diepe, krachtige bas en natuurlijke hoge tonen, zelfs als je ze aansluit op je bestaande stereosysteem.



Alleen voor illustratieve doeleinden.

TS-G6930F, TS-G170C en meer (pagina 22)

Pasklare serie

Eenvoudig upgraden voor geluid van een hogere kwaliteit. Voorzien van een IMPP-conus (Injection-Moulded Polypropylene) met hoge prestaties voor rijke bas; wordt geleverd met een unieke connector. Je hebt geen extra adapters of aanpassingen nodig.



TS-170CI en meer (zie www.pioneer-car.eu)

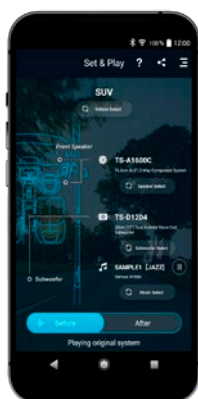

PIONEER CARSOUNDFIT APP

De CarSoundFit-app van Pioneer simuleert het verschil in geluidskwaliteit wanneer de originele ingebouwde speakers worden vervangen door Pioneer speakers in jouw auto.



Omdat je muziek een stevige basis nodig heeft

ACTIEVE SUBWOOFER

De actieve subwoofers van Pioneer zijn perfect voor installatie in de beenruimte van de bijrijdersstoel of in de kofferbak. Ze zijn compact, maar leveren altijd krachtige basprestaties zonder veel ruimte in beslag te nemen.

Belangrijkste kenmerken

- 1. Ingebouwde versterker** voor gemakkelijkere installatie, vooral als je weinig ruimte hebt.
- 2. Vooraf geladen subwoofer** met D-klasse-versterker biedt basgeluid van hoge kwaliteit via een afstandsbediening.
- 3. Zeer efficiënte, hoogwaardige D-klasse-versterker** met Bass Boost-circuit reproduceert zelfs bij een laag volume rijk basgeluid.
- 4. Ruimtebesparende ontwerpen**, bescherming door middel van een gaasrooster en een chique vormgeving zorgen ervoor dat deze units goed passen bij verschillende voertuigtypen.



TS-WX140DA



TS-WX1010LA



TS-WX400DA



TS-WX70DA

TS-WX010A: de bekroonde ultracompacte actieve subwoofer van Pioneer.

Deze ultracompacte actieve subwoofer geeft je auto diepe bas zonder ruimte in te nemen. Ideaal voor elektrische en kleine voertuigen. De bekroonde TS-WX010A levert indrukwekkend geluid in een miniformaat. Geniet van volle bas zonder je kofferbak op te offeren.

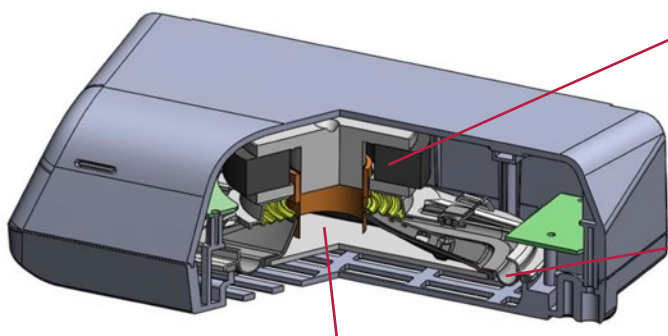

Een magnetisch circuit met hoog vermogen.

Hoog vermogen drijft de wooferconus met kracht aan.

- Maakt gebruik van een groot magnetisch circuit, wat een hoge aandrijfkraft creëert voor maximale beweging van de subwooferconus.
- Gebalanceerd met een grote magneet, geoptimaliseerde dikte en vorm van interne componenten, ontwikkelden we een sterke kracht om de spreekspoel aan te drijven, wat een balans creëert tussen prestaties en vermogen.

Urethaan surround.

Gecontroleerde beweging, met flexibiliteit en nauwkeurige controle.

- Een zorgvuldig ontwikkelde urethaan surround, is licht in gewicht, dik en duurzaam, om een sterke gecontroleerde beweging te behouden onder zware belasting in deze kleine behuizing.

Aluminium membraan.

Nauwkeurige beweging voor geluid van hoge kwaliteit.

- Het gebruik van een aluminium membraan is effectief voor grote subwoofer-excursie in kleine behuizingen.
- Door te kiezen voor "Aluminium" kunnen we een goed basgeluid leveren met een schone conusbeweging bij hoge druk.



Subwoofers

OVERZICHT MET BELANGRIJKSTE SPECIFICATIES

	Formaat (cm) (B x D x H)	Type	DIGITAL BASS CONTROL	D-klasse	Maximaal vermogen	Nominaal vermogen	Frequentie respons	Gevoeligheid	Impedantie	Inbouwdiepte	Uitsnij- afmetingen ø	Aanbevolen behuizing (ft ³ / liter)	Draad- afstands- bediening meegeleverd
 GXT-3730B-SET	355 x 350 x 368 mm (B x H x D)	Sub & Amp-pakket (inclusief kabels)	✗	✗	1.400 W	400 W	22 Hz - 1,6 kHz	87 dB	4 Ω	✗	✗	✗	✗
 TS-WX306B	508 x 379 x 328 mm (B x H x D)	Gesloten	✗	✗	1.300 W	350 W	20 - 125 Hz	94 dB	4 Ω	✗	✗	✗	✗
 TS-WX306T	335 (diameter) x 640 (B)	Basreflex buisvorm	✗	✗	1.300 W	350 W	20 - 125 Hz	96 dB	4 Ω	✗	✗	✗	✗
 TS-WX300A	503 x 378 x 318 mm (B x H x D)	Actief	✗	✓	1.300 W	350 W	20 - 130 Hz	113 dB	✗	✗	✗	✗	✗
 TS-WX70DA	85 x 32 x 9 cm	Actief / ultraplat	✓	✓	200 W	100 W	Diep: 20 - 250 Hz Dynamisch: 40 - 250 Hz	Diep: 104 dB Dynamisch: 110 dB	✗	✗	✗	✗	✓
 TS-WX400DA	30 x 20 x 10 cm	Actief / onder stoel	✓	✓	250 W	100 W	Diep: 20 - 100 Hz Dynamisch: 40 - 100 Hz	Diep: 100 dB Dynamisch: 100 dB	✗	✗	✗	✗	✓
 TS-WH500A	34 x 25 x 6 cm	Actief / HVT gesloten	✗	✗	150 W	50 W	20 - 200 Hz	98 dB	✗	✗	✗	✗	✓
 TS-WX1220AH	74,5 x 44,3 x 40 cm	Actief / Poort met dubbele 12" sleuf	✗	✓	3.000 W	1.000 W	20 Hz ~ 2,9 kHz	118 dB	✗	✗	✗	✗	✓
 TS-WX1210AH	37,3 x 44,3 x 40 cm	Actief / Poort met enkele 12" sleuf	✗	✓	1.500 W	500 W	20 Hz ~ 2,9 kHz	114 dB	✗	✗	✗	✗	✓
 TS-WX1010LA	53 x 11,8 x 30 cm (Bovenvlak 15 cm)	Actief / 10" ondiep gesloten	✗	✓	1.200 W	300 W	21 Hz ~ 3,4 kHz	111 dB	✗	✗	✗	✗	✓
 TS-WX010A	230 x 116 x 70 mm	Actief / Voertuimte	✗	✓	160 W	50 W	20 Hz - 200 Hz	98 dB	✗	✗	✗	✗	✗
 TS-WX140DA	280 x 200 x 70 mm	Actief / onder stoel	✓	✓	170 W	50 W	Diep: 20 - 200 Hz Dynamisch: 40 - 160 Hz Natuurlijk: 40 - 200 Hz	Diep: 95 dB Dynamisch: 100 dB Natuurlijk: 98 dB	✗	✗	✗	✗	✓
 TS-WX130EA	28 x 20 x 7 cm	Actief / onder stoel	✗	✓	160 W	50 W	40 - 200 Hz	98 dB	✗	✗	✗	✗	✗

Scan de QR-code om
meer te ontdekken!





Hoogwaardige versterkers

Pioneer staat bekend om zijn hoogwaardige en duurzame versterkers. Al deze functies leveren een verbeterde geluidservaring in je auto, zelfs wanneer ze verbonden zijn met je originele autoradio.



Hi-Res
AUDIO

GM-DX874

GM-D1004

Alleen voor illustratieve doeleinden.

Belangrijkste kenmerken

1. Geluid in hoge resolutie
2. Gemakkelijk te installeren
3. Compacte
4. D-klasse-technologie
5. Lijnvoersensor van speaker



GM-D8704

4-kanaals
autoversterker van
1.200 W, Klasse-FD

1,200 W MAX.











DEQ-S1000A2

Ontworpen om het oorspronkelijke, in de fabriek ingestelde geluid van je autoradio en speakers te upgraden. Kan worden verbonden met Apple iOS- Android-apparaten en gebruikt de Sound Tune-app van Pioneer voor installatie en audiofuncties van hoge kwaliteit.



Geef je geluid meer vermogen

		Aantal kanalen	D-klasse	Maximaal vermogen	Continu vermogen	Frequentie respons	Vervorming	S/R-verhouding	Afmetingen (B x H x D)
	GM-DX874	4/3/2	✓	200 W x 4 (4 Ω) 300 W x 4 (2 Ω) 1.200 W totaal	100 W x 4 (4 Ω) 150 W x 4 (2 Ω) 125 W x 4 (1 Ω) 300 W x 2 (4 Ω geschakeld)	10 Hz - 50 kHz	< 0,05 %	> 95 dB	252 x 60 x 215 mm
	GM-D9704	4/3/2	✓	260 W x 4 (4 Ω) 400 W x 4 (2 Ω) 1.600 W totaal	130 W x 4 (4 Ω) 200 W x 4 (2 Ω) 130 W x 4 (1 Ω) 400 W x 2 (4 Ω geschakeld)	10 Hz - 50 kHz	< 0,05 %	> 95 dB	302 x 60 x 215 mm
	GM-D9701	1	✓	1.000 W x 4 (4 Ω) 1.600 W x 4 (2 Ω) 2.400 W totaal	500 W x 1 (4 Ω) 800 W x 1 (2 Ω) 1.200 W totaal	10 Hz - 240 kHz	< 0,05 %	> 100 dB	302 x 60 x 215 mm
	GM-D8704	4/3/2	✓	200 W x 4 (4 Ω) 300 W x 4 (2 Ω) 1.200 W totaal	100 W x 4 (4 Ω) 150 W x 4 (2 Ω) 125 W x 4 (1 Ω) 300 W x 2 (4 Ω geschakeld)	10 Hz - 50 kHz	< 0,05 %	> 95 dB	252 x 60 x 215 mm
	GM-D8701	1	✓	600 W x 1 (4 Ω) 1.000 W x 1 (2 Ω) 1.600 W Totaal	300 W x 1 (4 Ω) 500 W x 1 (2 Ω) 800 W Totaal	10 Hz - 240 kHz	< 0,05 %	> 100 dB	252 x 60 x 215 mm
	GM-D1004	4	✓	100 W x 4 (4 Ω) 100 W x 4 (2 Ω)	45 W x 4 (4 Ω) 45 W x 4 (2 Ω)	10 Hz - 40 kHz	< 0,05 %	> 90 dB	181 x 38 x 64 mm
	GM-A6704	4/3/2	✗	170 W x 4 (4 Ω) 250 W x 4 (2 Ω) 500 W x 2 (4 Ω geschakeld)	60 W x 4 (4 Ω) 95 W x 4 (2 Ω) 190 W x 2 (4 Ω geschakeld)	10 Hz - 70 kHz	< 0,05 %	> 95 dB	356 x 60 x 215 mm
	GM-A4704	4/3/2	✗	80 W x 4 (4 Ω) 130 W x 4 (2 Ω) 260 W x 2 (4 Ω geschakeld)	40 W x 4 (4 Ω) 65 W x 4 (2 Ω) 130 W x 2 (4 Ω geschakeld)	10 Hz - 70 kHz	< 0,05 %	> 94 dB	326 x 60 x 215 mm
	GM-A5702	2/1	✗	300 W x 2 (4 Ω) 500 W x 2 (2 Ω) 1.000 W x 1 (4 Ω geschakeld)	150 W x 2 (4 Ω) 240 W x 2 (2 Ω) 480 W x 1 (4 Ω geschakeld)	10 Hz - 70 kHz	< 0,05 %	> 96 dB	356 x 60 x 215 mm
	GM-A3702	2/1	✗	170 W x 2 (4 Ω) 250 W x 2 (2 Ω) 500 W x 1 (4 Ω geschakeld)	60 W x 2 (4 Ω) 95 W x 2 (2 Ω) 190 W x 1 (4 Ω geschakeld)	10 Hz - 70 kHz	< 0,05 %	> 95 dB	246 x 60 x 180 mm



GXT-3730B-SET

Pakket met subwoofer en versterker, met een subwoofer van 30 cm in een afgesloten behuizing, 2-kanaals brugbare versterker en aansluitkabels.

Scan de QR-code om meer te ontdekken!





Een Pioneer dash camera

Pioneer dash camera's zijn ontwikkeld om jou en je omgeving te beschermen. Ze registreren elke beweging in hoge kwaliteit, zodat je met een gerust gevoel de weg op kunt en kunt parkeren. Bij een ongeval bieden onze dash camera's je de nodige bescherming tegen verzekeringsfraude. Dankzij de haarscherpe beelden kun je eenvoudig aantonen wie verantwoordelijk is voor het ongeluk. Kies de dash camera die het beste op jouw wensen aansluit en ga veilig de weg op!



Auto-ongevallen



Argumenten



Doorrijden na aanrijding

Belangrijkste kenmerken

1. Hoogwaardige 4K- en Full HD-opnamen

Hoe hoger de kwaliteit van de video-opname, hoe betrouwbaarder het bewijsmateriaal. Daarom kan met het volledige dash camera-assortiment van Pioneer beeldmateriaal met veel details vastgelegd worden dat in FULL HD (1.920 x 1.080) opgenomen is. Dankzij de hoge kwaliteit van de opnamen kunnen ze worden gebruikt als bewijsmateriaal in het geval van een ongeval.

2. Brede kijkhoek

Een bewegend object kan uit elke richting komen. Geniet van panoramische video-inhoud en beelden dankzij onze brede kijkhoek, waarmee elke gebeurtenis rondom je auto wordt vastgelegd.



3. 24/7 beveiligingsmodus

Bewaak je voertuig 24 uur per dag, 365 dagen per jaar, op de voertuigaccu. Wanneer je voertuig geparkeerd is en er beweging wordt gedetecteerd als gevolg van een botsing, zal de dash camera automatisch een video-opname starten.

4. Nachtmodus

's Nachts betrouwbare videobeelden met hoge gevoeligheid opnemen van hoge kwaliteit. Wanneer je op de weg, in tunnels of 's nachts rijdt, kun je duidelijk je voertuig en de omgevingsomstandigheden opnemen. Door gebruik te maken van een CMOS-sensor van Sony met STARVIS™-technologie zijn onze dash camera's geschikt voor nachtopnamen.

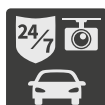

Optionele camera aan de achterzijde

Bepaalde modellen van Pioneer zijn voorzien van een optionele naar achteren gerichte camera, de ND-RC1. De optionele camera maakt niet alleen opnamen via twee kanalen mogelijk, maar geeft ook waarschuwingen bij bumperkleven. De camera is dankzij de CMOS-sensor van Sony met STARVIS-technologie geschikt voor perfecte nachtopnamen.

Een derde oog op de weg

	Cameratype	Scherm-grootte	Resolutie	Kijkhoek	24/7 Beveiligings-modus	Nacht-modus	Sensor	Smartphone-app	Stembegeleiding/spraakherkenning	ADAS (Advanced Driver Assistance Systems)	Type achteruitkijk-spiegel	Accessoires (apart verkocht)
	VREC-Z810SH	1-kanaals (optioneel achterkant)	3" LCD	4K	Voor: 139°	✓ ⁽¹⁾ ✓	Sony's CMOS-sensor met STARVIS™-technologie	Pioneer "Dash Camera Connect"-app	✓	Stoppen en doorrijden FCWS ⁽²⁾ /LDWS ⁽³⁾	✗	ND-RC1
	VREC-Z710SH	1-kanaals (optioneel achterkant)	2" LCD	FULL HD	Voor: 160°	✓ ⁽¹⁾ ✓	Sony's CMOS-sensor met STARVIS™-technologie	Pioneer Dash Camera Interface-app	✗	Waarschuwing voor bumperkleven	✗	ND-RC1/AD-PLF100
	VREC-H310SH	1-kanaals (optioneel achterkant)	3" LCD	FULL HD	Voor: 139°	✓ ⁽¹⁾ ✓	Sony's CMOS-sensor met STARVIS™-technologie	Pioneer "Dash Camera Connect"-app	✗	FCWS ⁽²⁾ /LDWS ⁽³⁾	✗	ND-RC1
	VREC-150MD	2-kanaals	6,7" LCD-touchscreen	FULL HD	Voor: 150° Achter: 120°	✗ ✗	CMOS-sensor	✗	✗	✗	✓	✗

(1) Bedragskit inbegrepen in de doos. (2) Front Collision Warning System (FCWS). (3) Lane Departure Warning System (LDWS).

VREC-Z810SH



VREC-Z710SH



VREC-H310SH



VREC-150MD





VREC-150MD is niet in alle landen beschikbaar.



Navigatie en multimedia

OVERZICHT MET BELANGRIJKSTE SPECIFICATIES

Navigatie

	Type installatie	Navigatie	Scherm	Apple Carplay®	Android Auto™	Bekabelde mirroring	Bluetooth	DAB+ digitale radio	USB	CD/DVD-speler	
	AVIC-21000DAB	Standaard 2-DIN	Ingebouwd	9" WVGA Capacitive	Draadloos / met USB kabel	Draadloos / met USB kabel	WebLink® 1.0	✓	✓	2	✗
	AVIC-2930DAB	Standaard 2-DIN	Ingebouwd	7" WVGA Capacitive (gemotoriseerd)	Draadloos / met USB kabel	Draadloos / met USB kabel	WebLink® 1.0	✓	✓	2	✓
	AVIC-2830DAB	Standaard 2-DIN	Ingebouwd	7" WVGA Clear Type Resistive (gemotoriseerd)	Draadloos / met USB kabel	Draadloos / met USB kabel	WebLink® 1.0	✓	✓	2	✓
	AVIC-2730DAB	Standaard 2-DIN	Ingebouwd	6,2" WVGA Clear Type Resistive	Draadloos / met USB kabel	✗	WebLink® 1.0	✓	✓	2	✓
	AVIC-2630BT	Standaard 2-DIN	Ingebouwd	6,2" WVGA Clear Type Resistive	Draadloos / met USB kabel	✗	WebLink® 1.0	✓	✗	2	✓

Autospecifiek

	SPH-EVO107DAB-UNI SPH-EVO107DAB-UNI2	Zwevend / Modulair 1-DIN Zwevend / Modulair 2-DIN	Via Apple CarPlay® Via Android Auto™	10,1" HD capacitief	Draadloos / met USB kabel	Draadloos / met USB kabel	WebLink® 3.0 bekabeld	✓	✓	1	✗
	SPH-EVO950DAB-UNI SPH-EVO950DAB-UNI2	Zwevend / Modulair 1-DIN Zwevend / Modulair 2-DIN	Via Apple CarPlay® Via Android Auto™	9" WSVGA capacitief	Draadloos / met USB kabel	Draadloos / met USB kabel	met USB kabel	✓	✓	1	✗
	SPH-DA97DAB-UNI SPH-DA97DAB-UNI2	Zwevend 1-DIN Zwevend 2-DIN	Via Apple CarPlay® Via Android Auto™	9" WSVGA capacitief	Draadloos / met USB kabel	Draadloos / met USB kabel	WebLink® 3.0 bekabeld	✓	✓	1	✗
	SPH-EVO93DAB	Modulair en 1-DIN	Via Apple CarPlay® Via Android Auto™	9" HD (1280x720) Capacitive	Draadloos / met USB kabel	Draadloos / met USB kabel	✗	✓	✓	1	✗
	SPH-EVO82DAB	Modulair en 1-DIN	Via Apple CarPlay® Via Android Auto™	8" WVGA Capacitive	met USB kabel	met USB kabel	WebLink® 1.0	✓	✓	1	✗
	SPH-EVO64DAB	Modulair, 1-DIN en 2-DIN	Via Apple CarPlay® Via Android Auto™	6,8" WVGA Capacitive	Draadloos / met USB kabel	Draadloos / met USB kabel	✗	✓	✓	1	✗
	SPH-EVO62DAB	Modulair, 1-DIN en 2-DIN	Via Apple CarPlay® Via Android Auto™	6,8" WVGA Clear Type Resistive	met USB kabel	met USB kabel	WebLink® 1.0	✓	✓	1	✗













SPH-DA77DAB

Nieuwe navigatie en multimedia



Multimedia









	Type installatie	Navigatie	Scherm	Apple CarPlay	Android Auto	Bekabelde mirroring	Bluetooth	DAB+ digitale radio	USB	CD/DVD-speler
 NIEUW	Standaard 2-DIN met 1-DIN kort chassis	Via Apple CarPlay® Via Android Auto™	6,8" WSVGA capacitief	Draadloos / met USB kabel	Draadloos / met USB kabel	WebLink® 3.0	✓	✓	1	✗
	Standaard 2-DIN	Via Apple CarPlay® Via Android Auto™	6,8" WVGA Capacitive	Draadloos / met USB kabel	Draadloos / met USB kabel	WebLink® Cast	✓	✓	1	✗
	Standaard 2-DIN	Via Apple CarPlay® Via Android Auto™	6,8" WVGA Capacitive	met USB kabel	met USB kabel	WebLink® 1.0	✓	✓	1	✗
	Standaard 2-DIN	Via Apple CarPlay® Via Android Auto™	6,8" WVGA Capacitive	met USB kabel	met USB kabel	USB mirroring voor Android	✓	✓	1	✗
	Standaard 2-DIN	Via Apple CarPlay® Via Android Auto™	7" WVGA Clear Type Resistive	Draadloos / met USB kabel	Draadloos / met USB kabel	WebLink® 1.0	✓	✓	2	✓
	Standaard 1-DIN	Via Apple CarPlay® Via Android Auto™	7" WVGA Clear Type Resistive Flip-out	met USB kabel	met USB kabel	WebLink® 1.0	✓	✓	1	✓
	Standaard 2-DIN	Via Apple CarPlay® Via Android Auto™	6,8" WVGA Clear Type Resistive	met USB kabel	met USB kabel	WebLink® 1.0	✓	✓	1	✓
	Standaard 2-DIN	Via Apple CarPlay®	6,2" WVGA Clear Type Resistive	met USB kabel	✗	WebLink® 1.0	✓	✓	1	✓
	Standaard 2-DIN	Via Apple CarPlay® Via Android Auto™	6,2" WVGA Clear Type Resistive	✗	✗	WebLink® 1.0	✓	✓	1	✓
	Standaard 2-DIN	✗	6,2" WVGA Clear Type Resistive	✗	✗	WebLink® 1.0	✓	✓	1	✗

WebLink® Cast

	Modulair 2-DIN	Via WebLink®	9" WSVGA capacitief	✗	✗	met USB kabel	✓	✗	✓	✗
	Standaard 2-DIN	Via bekabelde mirroring	6,8" WVGA Capacitive	✗	✗	WebLink® Cast	✓	✓	1	✗
	Standaard 2-DIN	Via bekabelde mirroring	6,2" WVGA Clear Type Resistive	✗	✗	WebLink® Cast	✓	✓	1	✗
	Standaard 2-DIN	Via bekabelde mirroring	6,2" WVGA Clear Type Resistive	✗	✗	WebLink® Cast	✓	✗	1	✗
	Standaard 2-DIN	Via bekabelde mirroring	6,2" WVGA Clear Type Resistive	✗	✗	WebLink® Cast	✓	✓	1	✓
	Standaard 2-DIN	Via bekabelde mirroring	6,2" WVGA Clear Type Resistive	✗	✗	WebLink® Cast	✓	✗	1	✓

Autoradio

OVERZICHT MET BELANGRIJKSTE SPECIFICATIES









Autoradio met DAB+	DAB+ digitale radio	Pioneer Smart Sync	Ingebouwde smartphonehouder	Bluetooth	CD-speler	USB	Pre-outs	Kort chassis	Quick Charge voor Android	Kleuren op maat	Equalizer	MOSFET 50 W x 4 vermogen	Tijd-aliniëring	Compatibel met I/R-afstandsbediening	Audio-compatibiliteit	Direct Control voor iPod/iPhone®	Scherm
 SPH-20DAB	✓	✓	✓	✓	✗	1	2	✗	✓	✓	13-Bands (31-Bands via PSS-app)	✓	Handmatig (via PSS-app)	✗	MP3/WMA/WAV/AAC/FLAC	alleen iPhone®	LCD 1 regel tekst
 MVH-S520DAB	✓	✓	✗	✓	✗	1	3	✗	✓	✓	13-band/N	✓	Handmatig (via PSS-app)	✗	WMA/MP3/WAV/AAC/FLAC	alleen iPhone®	LCD 2 regel tekst
 MVH-S420DAB	✓	✓	✗	✓	✗	1	2	✗	✓	✗	13 Band	✓	Handmatig	✗	WMA/MP3/WAV/AAC/FLAC	alleen iPhone®	LCD 2 regel tekst
 MVH-330DAB	✓	✗	✗	✓	✗	1	1	✓	✗	✗	2 Band	✓	✗	✗	MP3/WMA/WAV/FLAC	✗	LCD 1 regel tekst
 MVH-S220DAB	✓	✗	✗	✗	✗	1	2	✗	✗	✗	5 Band	✓	✗	✗	MP3/WMA/WAV/AAC	alleen iPhone®	LCD 1 regel tekst
 MVH-130DAB	✓	✗	✗	✗	✗	1	1	✓	✗	✗	2 Band	✓	✗	✗	MP3/WMA/WAV/FLAC	✗	LCD 1 regel tekst
 FH-S820DAB	✓	✓	✗	✓	✓	1	3	✗	✓	✓	13-band/N	✓	Handmatig	✗	WMA/MP3/WAV/AAC/FLAC	alleen iPhone®	LCD 2 regel tekst
 DEH-X8700DAB	✓	✗	✗	✓	✓	1	3 (4V)	✗	✗	✓	5 Band	✓	✗	✓	MP3/WMA/WAV/AAC/FLAC	✓	LCD 2 regel tekst
 DEH-S720DAB	✓	✓	✗	✓	✓	1	3	✗	✓	✓	13-band/N	✓	Handmatig	✗	MP3/WMA/WAV/AAC/FLAC	alleen iPhone®	LCD 2 regel tekst
 DEH-S410DAB	✓	✗	✗	✗	✓	1	2	✗	✗	✓	5 Band	✓	✗	✗	MP3/WMA/WAV/AAC	✓	LCD 1 regel tekst
 DEH-X7800DAB	✓	✗	✗	✓	✓	1	2	✗	✗	✓	13 Band	✓	Handmatig	✗	MP3/WMA/WAV/AAC/FLAC	✓	LCD 1 regel tekst



MVH-S320BT















Autoradio

	DAB+ digitale radio	Pioneer Smart Sync	Ingebouwde smart-phonehouder	Bluetooth	CD-speler	USB	Pre-outs	Kort chassis	Quick Charge voor Android	Kleuren op maat	Equalizer	MOSFET 50 W x 4 vermogen	Tijdfiniëring	Compatibel met I/R-afstandsbediening	Audio-compatibiliteit	SD	Direct Control voor iPod/iPhone®
 SPH-10BT	✗	✓	✓	✓	✗	1	2	✗	✓	✓	13-Bands (31-Bands via PSS-app)	✓	Handmatig	✗	MP3/WMA/WAV/AAC/FLAC	✗	alleen iPhone®
 MVH-S520BT	✗	✓	✗	✓	✗	1	3	✗	✓	✓	13 Band	✓	Handmatig	✗	MP3/WMA/WAV/AAC/FLAC	✗	alleen iPhone®
 MVH-S420BT	✗	✓	✗	✓	✗	1	2	✓	✓	✗	13 Band	✓	Handmatig	✗	MP3/WMA/WAV/AAC/FLAC	✗	alleen iPhone®
 MVH-S320BT	✗	Alleen Android	✗	✓	✗	1	2	✓	✓	✗	13 Band	✓	Handmatig	✗	MP3/WMA/WAV/FLAC	✗	✗
 MVH-S120UB/UBA/UBB/UBG	✗	✗	✗	✗	✗	1	1	✓	✗	✗	5 Band	✓	✗	✗	MP3/WMA/WAV/FLAC	✗	✗
 FH-S720BT	✗	✓	✗	✓	✓	1	3	✗	✓	✓	13-band/N	✓	Handmatig	✗	WMA/MP3/WAV/AAC/FLAC	✗	alleen iPhone®
 DEH-X9600BT	✗	✗	✗	✓	✓	2	3 (4V)	✗	✗	✓	5 Band	✓	✗	✓	MP3/WMA/WAV/AAC/FLAC	✓	✓
 DEH-X8700BT	✗	✗	✗	✓	✓	1	3 (4V)	✗	✗	✓	5 Band	✓	✗	✓	MP3/WMA/WAV/AAC/FLAC	✗	✓
 DEH-S520BT	✗	✓	✗	✓	✓	1	3	✗	✓	✓	13 Band	✓	Handmatig	✗	MP3/WMA/MAW/ACC/FLAC	✗	alleen iPhone®
 DEH-S420BT	✗	✓	✗	✓	✓	1	2	✗	✓	✗	13 Band	✓	✗	✗	MP3/WMA/MAW/ACC/FLAC	✗	alleen iPhone®
 DEH-S320BT	✗	Alleen Android	✗	✓	✓	1	2	✗	✓	✗	13 Band	✓	✗	✗	MP3/WMA/WAV/FLAC	✗	✗
 DEH-S220UI	✗	✗	✗	✗	✓	1	2	✗	✓	✓	5 Band	✓	✗	✓	MP3/WMA/WAV	✗	✓
 DEH-S120UB/UBA/UBB/UBG	✗	✗	✗	✗	✓	1	1	✗	✗	✗	5 Band	✓	✗	✗	MP3/WMA/WAV/FLAC	✗	✗

Autospeakers

OVERZICHT MET BELANGRIJKSTE SPECIFICATIES

Z- EN D-SERIE (PERI EXCLUSIEF)	Formaat	Type	Maximaal vermogen	Nominaal vermogen	Frequentie respons	Gevoeligheid	Impedantie	Inbouwdiepte	Uitsnijfmetingen	Aanbevolen behuizing (ft ³ / liter)
 TS-Z65CH	17 cm	2-weg comp. Speakers	330 W	RMS 110 W	30 - 96 kHz	85 dB	4 Ω	65 mm	144 mm	×
 TS-Z65C	17 cm	2-weg comp. Speakers	300 W	RMS 100 W	32 - 96 kHz	85 dB	4 Ω	65 mm	144 mm	×
 TS-Z65F	17 cm	2-weg speakers	330 W	RMS 110 W	32 - 96 kHz	85 dB	4 Ω	65 mm	144 mm	×
 TS-Z10LS4	25 cm	Subwoofer met ondiepe bevestiging	1.300 W	RMS 400 W	20 Hz - 3,8 kHz	76 dB	4 Ω	81 mm	231 mm	0,6 / 16,98
 TS-Z10LS2	25 cm	Subwoofer met ondiepe bevestiging	1.300 W	RMS 400 W	20 Hz - 3,8 kHz	74 dB	2 Ω	81 mm	231 mm	0,6 / 16,98
 TS-D65F	17 cm	2-weg speakers	270 W	RMS 90 W	32 - 49 kHz	85 dB	4 Ω	65 mm	144 mm	×
 TS-D65C	17 cm	2-weg comp. Speakers	270 W	RMS 90 W	32 - 49 kHz	84 dB	4 Ω	65 mm	144 mm	×
 TS-D69F	6" x 9"	2-weg speakers	330 W	RMS 110 W	33 - 42 kHz	87 dB	4 Ω	65 mm	153 x 222 mm	×
 TS-D12D4/D2	30 cm	Standaard subwoofer	2000 W	RMS 600 W	20 Hz - 4,7 kHz	78 dB / 76 dB	Dubbele 4 Ω / Dubbele 2 Ω	157 mm	281 mm	1 / 28,3
 TS-D10D4/D2	25 cm	Standaard subwoofer	1.500 W	RMS 500 W	20 Hz - 6,6 kHz	76 dB / 74 dB	Dubbele 4 Ω / Dubbele 2 Ω	140 mm	230 mm	0,7 / 19,81
 TS-D10LB	25 cm	Behuiste subwoofer	1.300 W	RMS 350 W	20 Hz - 6,6 kHz	74 dB	2 Ω	×	×	×
 TS-D10LS4/LS2*	25 cm	Subwoofer met ondiepe bevestiging	1.300 W	RMS 350 W	20 Hz - 3,4 kHz	76 dB / 74 dB	4 Ω / 2 Ω	84 mm	230 mm	0,6 / 17























Hi-Res AUDIO HI-RES AUDIO geeft elke nuance van de oorspronkelijke opname weer, waardoor je de diepte en het geluid van elke noot kunt horen en elk instrument tot in het kleinste detail kunt ervaren. Misschien beluister je wel nooit meer gewone gecomprimeerde audiobestanden.

*Optioneel speakerrooster UD-10GL beschikbaar (apart verkocht)



Alleen voor illustratieve doeleinden.

A-SERIE

	Multifit-adapter inbegrepen	Formaat	Type	Maximaal vermogen	Nominaal vermogen	Frequentie respons	Gevoeligheid	Impedantie	Inbouwdiepte	Uitsnijafmetingen	Aanbevolen behuizing (ft ³ / liter)	Formaat (cm) (B x D x H)
		16,5 cm	2-weg comp. speakers	350 W	RMS 80 W	33 Hz - 58 kHz	90 dB	4 Ω	59 mm	144 mm	×	×
		16,5 cm	3-weg speakers	320 W	RMS 70 W	37 Hz - 31 kHz	91 dB	4 Ω	48 mm	144 mm	×	×
	×	13 cm	2-weg comp. speakers	300 W	RMS 50 W	42 Hz - 58 kHz	89 dB	4 Ω	54 mm	121 mm	×	×
	×	13 cm	3-weg speakers	300 W	RMS 50 W	44 Hz - 52 kHz	89 dB	4 Ω	54 mm	121 mm	×	×
	×	6" x 9"	5-weg speakers	700 W	RMS 120 W	29 Hz - 33 kHz	92 dB	4 Ω	86 mm	153 x 222 mm	×	×
	×	6" x 9"	4-weg speakers	650 W	RMS 100 W	22 Hz - 24 kHz	90 dB	4 Ω	86 mm	153 x 222 mm	×	×
		6" x 9"	4-weg speakers	600 W	RMS 100 W	29 Hz - 33 kHz	92 dB	4 Ω	72 mm	153 x 222 mm	×	×
		6" x 9"	3-weg speakers	450 W	RMS 90 W	29 Hz - 28 kHz	92 dB	4 Ω	72 mm	153 x 222 mm	×	×
	×	6" x 8"	4-weg speakers	350 W	RMS 80 W	30 Hz - 32 kHz	90 dB	4 Ω	62 mm	133 x 194 mm	×	×
	×	4" x 6"	4-weg speakers	210 W	RMS 30 W	34 Hz - 49 kHz	88 dB	4 Ω	42 mm	95 x 153 mm	×	×
	×	10 cm	2-weg speakers	230 W	RMS 50 W	82 Hz - 40 kHz	90 dB	4 Ω	43 mm	106 mm	×	×
	×	20 mm	Geluidsverbeterende tweeter	450 W	RMS 100 W	1,8 Hz - 58 kHz	90 dB	4 Ω	14 mm	38 mm	×	×
	×	25 cm	3-weg speakers	420 W	80 W	20 Hz - 31 kHz	92 dB	4 Ω	115 mm	236 mm	×	×
	×	20 cm	3-weg speakers	500 W	80 W	25 Hz - 28 kHz	91 dB	4 Ω	89 mm	186 mm	×	×
	×	30 cm	Behuise (passieve) subwoofer	1.500 W	RMS 500 W	20 Hz - 2,6 kHz	78 dB	2 Ω	147 mm	×	×	484 (B) x 374 (H) x 463 (D) mm
	×	30 cm / 25 cm	Behuise (passieve) subwoofer met ondiepe bevestiging	1.500 W / 1.200 W	400 W RMS / 300 W RMS	20 Hz - 1,0 kHz / 20 - 900 Hz	88 dB / 86 dB	2 Ω	×	×	×	350 (B) x 170 (H) x 600 (D) mm / 605 (B) x 387 (H) x 204 (D) mm
	×	20 cm	Behuise (passieve) subwoofer met ondiepe bevestiging	700 W	250 W RMS	25 - 1,4 kHz	84 dB	2 Ω	×	×	×	350 (B) x 130 (H) x 250 (D) mm
	×	30 cm	Standaard subwoofer	1.400 W	RMS 400 W	22 Hz - 1,6 kHz	87 dB	4 Ω	136 mm	281 mm	1,25 / 35,4	×
	×	30 cm	Standaard subwoofer	1.500 W	RMS 500 W	20 Hz - 2,3 kHz	77 dB	Dubbele 4 Ω / 4 Ω	147 mm	281 mm	1,25 / 35,4	×
	×	25 cm	Standaard subwoofer	1.300 W	RMS 400 W	20 Hz - 2 kHz	74 dB / 73 dB	Dubbele 4 Ω / 4 Ω	133 mm	230 mm	0,7 / 19,8	×
	×	30 cm / 25 cm	Ondiepe subwoofer	1.500 W / 1.200 W	400 W / 300 W RMS	20 - 1,0 kHz / 20 - 900 Hz	88 dB / 85 dB	4 Ω / 4 Ω	90 mm / 87 mm	281 mm / 230 mm	0,8 / 22,6 / 0,6 / 17	×
	×	20 cm	Ondiepe subwoofer	700 W	250 W RMS	20 - 1,4 kHz	83 dB	Dubbele 2 Ω	67 mm	179 mm	0,5 / 14,2	×













Scan de QR-code om meer te ontdekken!



Autospeakers

OVERZICHT MET BELANGRIJKSTE SPECIFICATIES







G- EN R-SERIE	Formaat	Type	Maximaal vermogen	Nominaal vermogen	Frequentie respons	Gevoeligheid	Impedantie	Inbouwdiepte	Uitsnijafmetingen
 TS-G170C	17 cm	2-weg comp. speakers	300 W	45 W	36 Hz - 26 kHz	91 dB	4 Ω	50 mm	144 mm
 TS-G1730F/ TS-G1720F	17 cm	3-weg / 2-weg speakers	300 W	40 W	36 Hz - 18 kHz	90 dB	4 Ω	50 mm	144 mm
 TS-G1710F	17 cm	Speakers met dubbele conus	280 W	40 W	34 Hz - 16 kHz	89 dB	4 Ω	50 mm	144 mm
 TS-G130C	13 cm	2-weg comp. speakers	250 W	40 W	37 Hz - 27 kHz	88 dB	4 Ω	44 mm	121 mm
 TS-G1330F/ TS-G1320F	13 cm	3-weg / 2-weg speakers	250 W	35 W	33 Hz - 24 kHz	88 dB	4 Ω	44 mm	121 mm
 TS-G1310F	13 cm	Speakers met dubbele conus	230 W	35 W	25 Hz - 22 kHz	89 dB	4 Ω	44 mm	121 mm
 TS-G1030F/ TS-G1020F	10 cm	3-weg / 2-weg speakers	210 W	30 W	35 Hz - 27 kHz	87 dB	4 Ω	43 mm	106 mm
 TS-G1010F	10 cm	Speakers met dubbele conus	190 W	30 W	44 Hz - 25 kHz	89 dB	4 Ω	43 mm	106 mm
 TS-G6930F	6" x 9"	3-weg speakers	400 W	45 W	32 Hz - 32 kHz	90 dB	4 Ω	70 mm	151 x 222 mm
 TS-R1750S	17 cm	3-weg speakers	250 W	40 W	36 Hz - 31 kHz	90 dB	4 Ω	47 mm	137 mm
 TS-R1350S	13 cm	3-weg speakers	250 W	35 W	44 Hz - 31 kHz	89 dB	4 Ω	47 mm	121 mm
 TS-R6951S	6" x 9"	3-weg speakers	400 W	50 W	31 Hz - 35 kHz	92 dB	4 Ω	68 mm	153 x 222 mm



Dash camera

OVERZICHT MET BELANGRIJKSTE SPECIFICATIES

	Camera-type	Scherm-grootte	Resolutie	Spraak-Hulp/Spraak-herkenning	Beveiliging-modus	Nacht-modus	Weergave-hoek	Achter Camera	Advanced Driver Assistance Systems (ADAS)	Spiegel-type	Ultra-compact Formaat	Sensor	
	VREC-Z810SH	Voor	3" LCD	4K (3840 x 2160 p) 2K (2848 x 1600 p) Full HD (1920 x 1080 p)	✓	24/7 ⁽¹⁾	✓	139°	Optioneel ⁽³⁾	Stoppen en doorrijden FCWS ⁽⁴⁾ LDWS ⁽⁵⁾	✗	✗	Sony's CMOS-sensor met STARVIS™-technologie
	VREC-Z710SH	Voor	2" LCD	FULL HD (1920 x 1080 p)	✗	24/7 ⁽¹⁾	✓	160°	Optioneel ⁽³⁾	Waarschuwing voor bumperkleven	✗	✗	Sony's CMOS-sensor met STARVIS™-technologie
	VREC-H310SH	Voor	3" LCD	FULL HD (1920 x 1080 p)	✗	24/7 ⁽¹⁾	✓	139°	Optioneel ⁽³⁾	FCWS ⁽⁴⁾ LDWS ⁽⁵⁾	✗	✗	Sony's CMOS-sensor met STARVIS™-technologie
	VREC-150MD	Voor en achter	6,7" LCD Touchscreen	Voor: Full HD (1920 x 1080 p) Achter: HD (1280 x 720 p)	✗	✗	✗	Voor: Horizontaal 118°, Verticaal 60°, Diagonaal 150° Achter: Horizontaal 105°, Verticaal 60°, Diagonaal 120°	Inbegrepen	✗	✓	✗	CMOS-sensor
	VREC-DH200	Voor	✗	FULL HD (1920 x 1080 p)	✗	✗	✗	130°	✗	✗	✗	✓	CMOS-sensor
	VREC-170RS	Voor	3" LCD	FULL HD (1920 x 1080 p)	✗	✓ ⁽²⁾	✗	139°	✗	FCWS ⁽⁴⁾ LDWS ⁽⁵⁾	✗	✗	CMOS-sensor
	VREC-130RS	Voor	2" LCD	FULL HD (1920 x 1080 p)	✗	✗	✗	132°	✗	✗	✗	✗	CMOS-sensor

(1) Hard Wire Kit meegeleverd in de verpakking.

(2) Nadat met de dash camera beweging als gevolg van trillingen is gedetecteerd, wordt met behulp van de interne ingebouwde batterij een gebeurtenis automatisch gedurende een vaste periode opgenomen.

(3) Optionele achteruitrijcamera ND-RC1 apart verkocht.

(4) Front Collision Warning System (FCWS).

(5) Lane Departure Warning System (LDWS).



Scan de QR-code om meer te ontdekken!



PRODUCT KEUZEHULP

VIND PRODUCTEN DIE IN JOUW AUTO PASSEN

Wil je jouw autoradio of luidsprekersysteem vervangen of upgraden? We hebben exact wat je nodig hebt. Check onze handige Product keuzehulp, vul je automerk, model en bouwjaar in en je krijgt direct een overzicht van alle compatibele Pioneer producten en accessoires. De nodige installatieonderdelen worden ook meteen in de zoekopdracht opgenomen.

Scan de QR-code om meer te ontdekken!

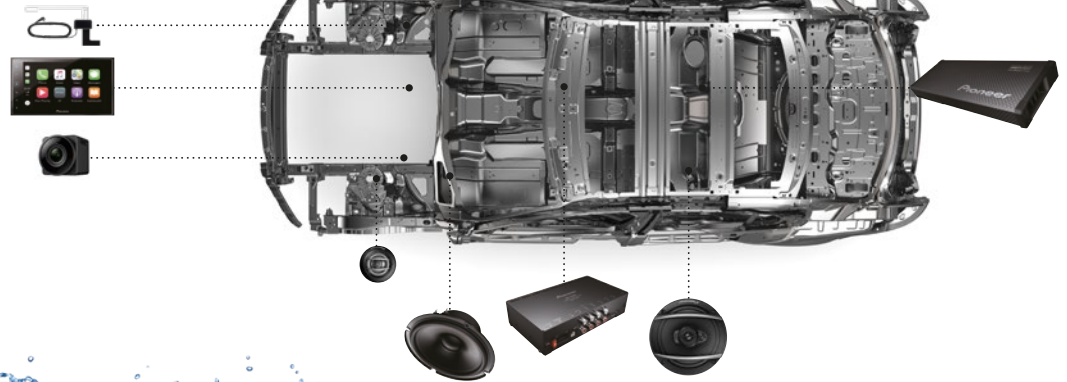

Automerk	- Selecteer -
Model	▼
Jaar	▼
Categorie	▼



PIONEER MARINE-SERIE

De Marine-serie van Pioneer is ontworpen voor maritiem gebruik en is bestand tegen vocht, verkleuring en vlekken. De serie is extra bestand tegen zonlicht en de typische weersomstandigheden op het water.

Scan de QR-code om meer te ontdekken!



Pioneer

PIONEER EUROPE N.V.

Haven 1087

Keetberglaan 1

B-9120 Melsele

België

Tel.: +32 (0)3 570 05 11

WAAR TE KOOP?

Scan de QR-code voor een Pioneer-dealer bij jou in de buurt:



Apple, iPod, iPhone®, iTunes, CarPlay en het CarPlay-logo zijn gedeponeerde handelsmerken van Apple Inc., gedeponeerd in de Verenigde Staten en andere landen. "Made for iPod/iPhone®" betekent dat een elektronisch hulpstuk speciaal is ontwikkeld voor aansluiting op de iPod/iPhone®. De ontwerper verklaart hiermee dat het conform de prestatienormen van Apple gemaakt is. Apple is niet aansprakelijk voor de werking van dit toestel of het voldoen ervan aan de heersende veiligheidsnormen en regels. Pioneer verkoopt geen iPod- of iPhone®-toestellen. "Works with Apple CarPlay®" betekent dat een elektronisch hulpstuk speciaal is ontwikkeld voor aansluiting op de iPhone®. De ontwerper verklaart hiermee dat het conform de prestatienormen van Apple gemaakt is. Apple CarPlay® is in sommige regio's mogelijk niet beschikbaar. Raadpleeg de officiële website van Apple voor de meest recente informatie over de regio's waarin het beschikbaar is (<http://www.apple.com/ios/carplay/>). Apple CarPlay® is verkrijgbaar op Apple iPhone® 5 of later met iOS 7.1 of hoger, waarvoor Lightning naar USB-kabel nodig is. Android, Android Auto™, Google Maps, Waze en Talk to Google zijn gedeponeerde handelsmerken van Google Inc. Android Auto™ is verkrijgbaar met telefoons op basis van Android 5.0(Lollipop) of hoger met een abonnement. Beschikbaarheid van Android Auto™ kan variëren op basis van uw land en model telefoon. Kijk voor meer informatie op <http://www.android.com/auto>. Het woord Bluetooth® en de overeenkomstige logo's zijn gedeponeerde handelsmerken van Bluetooth SIG, Inc. Elk gebruik ervan door PIONEER CORPORATION gebeurt onder licentie. SD en SDHC zijn handelsmerken van gedeponeerde handelsmerken van SD-3C, LLC in de Verenigde Staten en/of andere landen. Het "DVD"-logo is een handelsmerk van DVD Format/Logo Licensing Corporation. DAB is een gedeponeerd handelsmerk dat eigendom is van een van de Eureka Project 147 partners. HERE is een gedeponeerd handelsmerk en HERE MAPS en het HERE MAPS-logo zijn handelsmerken van HERE North America, LLC. Spotify is een gedeponeerd handelsmerk van de Spotify Group. Twaron® is een gedeponeerd handelsmerk van Tejin Aramid BV. Weblink® is een handelsmerk van Abalta Technologies, Inc. Facebook is een handelsmerk van Facebook, Inc. Twitter is een gedeponeerd handelsmerk van Twitter, Inc. YouTube is een handelsmerk van Google Inc. De naam Instagram en het overeenkomstige logo zijn handelsmerken van Instagram. Amazon, Alexa

en alle verwante merken zijn handelsmerken van Amazon.com, Inc. of haar dochterondernemingen. STARVIS is een handelsmerk van Sony Corporation. Andere handelsmerken en handelsnamen zijn eigendom van hun respectieve eigenaars. Pioneer en het Pioneer-logo zijn gedeponeerde handelsmerken van Pioneer Corporation. Kenmerken en specificaties van de producten die in deze catalogus zijn beschreven of afgebeeld, zijn correct op het moment dat deze catalogus wordt gedrukt, maar kunnen gedurende de productie wijzigingen ondergaan. Deze catalogus kan typefouten bevatten en de kleuren van de afgebeelde producten kunnen in praktijk enigszins afwijken. Raadpleeg uw Pioneer-dealer om na te gaan of kenmerken en specificaties aan uw eisen voldoen. In deze catalogus kan worden verwezen naar producten die mogelijk niet in uw land verkrijgbaar zijn. Pioneer heeft een professioneel team van experts over heel Europa die over de kennis, ervaring en passie beschikken om de Z- en D-serie van Pioneer te kunnen installeren, zodat jij kunt genieten van de best mogelijke audio-ervaring. Meer informatie over waar je deze Pioneer-partners kunt vinden, vind je op www.pioneer-car.eu. De EU-richtlijn tot vaststelling van de Europese code voor elektronische communicatie ("EECC") betreffende Digital Audio Broadcasting ("DAB" - Digitale radio) moet tegen 20 december 2020 door alle lidstaten van de EU ten uitvoer zijn gelegd, waardoor de betrokken wetgeving per land kan verschillen en aan verandering onderhevig is. Daarom raden wij je aan de status van de nationale wetgeving van jouw land te raadplegen voordat je een autoradio zonder DAB koopt. De vermelde DAB/DAB+ digitaleradioproducten zijn producten met een keurmerk voor digitale radio. Dit betekent dat Pioneer aan de minimumspecificatie voor digitale radio voldoet, wat door onafhankelijke testen is geverifieerd. Alle Pioneer producten die voorzien zijn van dit Digital Radio keurmerk, zijn onafhankelijk getest en goedgekeurd zodat je in alle vertrouwen kunt aankopen.

Een overzicht van onze Europese vestigingen, distributeurs en ondersteuning vind je op: www.pioneer-car.nl/contact-us. Meer details over het milieubeleid van Pioneer vind je op pioneer-car.eu/about-pioneer/environment.

PIONEER-CAR.NL
PIONEER-CAR.BE

FACEBOOK.COM/PIONEERCARBENELUX
 PIONEER EUROPE
 INSTAGRAM.COM/PIONEER.CAR.BENELUX