





# Intenzivirajte svoju vožnju.

Doživite besprekorno povezivanje pametnog telefona na novom SPH-DA97DAB-UNI / SPH-DA97DAB-UNI2 kao što su Apple CarPlay® i Android Auto™, bežično i putem kabla. Uživajte u povezivanju sa funkcijama DAB+ Digital Radio i Bluetooth putem plutajućeg prikaza od 9,0 inča. Zbog ovog „plutajućeg“ stila, SPH-DA97DAB-UNI i SPH-DA97DAB-UNI2 mogu biti ugrađeni u mnoge različite tipove vozila, na primer, tradicionalni 1-DIN, 2-DIN. Uz ovaj novi fleksibilni dizajn, SPH-DA97DAB-UNI i SPH-DA97DAB-UNI2 su kompatibilni sa skoro svakim vozilom!

Njegov veliki zadivljujući WSVGA kapacitivni dodirni ekran od 9,0 inča omogućava režim podeljenog ekrana kompanije Pioneer, gde istovremeno na jednom ekranu možete da uživate u AppleCarPlay®, kao i u SPH-DA97DAB-UNI i SPH-DA97DAB-UNI2 meniju sa prečicama. Bezbedno menjajte muziku (tj. radio, USB...) ili druge postavke dok istovremeno posmatrate mapu ekrana.

Uživajte u superiornom kvalitetu zvuka, kao što biste i očekivali od kompanije Pioneer. SPH-DA97DAB-UNI i SPH-DA97DAB-UNI2 poseduju profesionalno fino podešavanje zvuka za veoma veran zvuk zahvaljujući svom 48-bitnom DSP-u sa dva jezgra.



## Plutajuća ugradnja koja odgovara mnogim vozilima.

Kada montirate SPH-DA97DAB-UNI / SPH-DA97DAB-UNI2, ekran pluta na vrhu instrument table poput tableta, čime se olakšava njegova upotreba dok se istovremeno uklapa u unutrašnji dizajn vozila.

## Plutajuća ugradnja

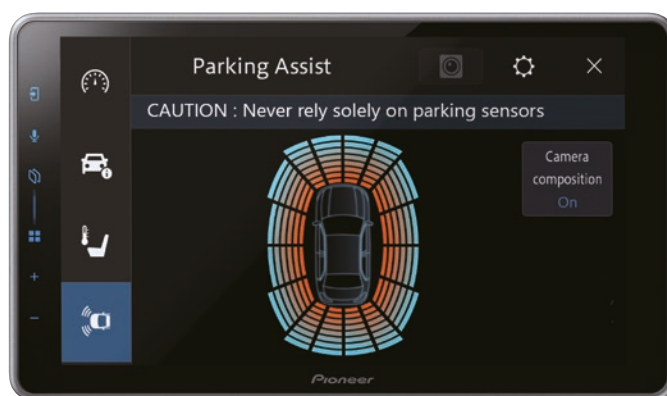

# Besprekorna povezanost. Zadivljujući prikaz. Superiorni zvuk.

## Ključne funkcije



### 1. Ugrađeni WI-FI®

Sa ugrađenom Wi-Fi® funkcijom sada možete da koristite Apple CarPlay®, Android Auto™ i bežično preslikavanje. Više vam nije potreban kabl za povezivanje. Pozdravite veću slobodu i oprostite se od nereda i komplikacije.



### 2. Apple CarPlay®

Apple CarPlay® je pametniji, bezbedniji način korišćenja iPhone® uređaja u automobilu. Omogućava vam da ostanete fokusirani na put i dobijanje smernica, upućujete pozive, šaljete i primete poruke i slušate muziku.



### 3. Android Auto™

Android Auto™ automatski donosi korisne informacije i organizuje ih u jednostavne kartice koje se pojavljuju upravo onda kada su potrebne. Osmišljen je tako da smanji skretanje pažnje kako biste ostali fokusirani na put pred vama.



### 4. WebLink®

Aplikacija WebLink® širi zabavu u automobilu sa neverovatnim svetom aplikacija. Uživajte u personalizovanoj muzici, video zapisima i drugim povezanim sadržajem kojeg pokreću vaš telefon/tablet i oblak.



### 5. Pioneer režim podeljenog ekrana

Prikazujte menije za Apple CarPlay® i prijemnika istovremeno na jednom ekranu. To je korisno ako želite da upravljate muzikom (npr. radio ili USB) dok posmatrate mapu na ekranu.



### 6. Jednostavna ugradnja

Kombinujući fizički dizajn proizvoda i odgovarajući paket za ugradnju, ovaj proizvod možete brzo i lako ugraditi u mnoga vozila!

## SPH-EVO107DAB-UNI / SPH-EVO107DAB-UNI2: Podignite svoje putovanje na novi nivo.

Poseduje funkcije Apple CarPlay® (bežični i putem kabla), Android Auto™ (bežični i putem kabla), DAB+ Digital Radio, Bluetooth®, 2 ulaza za kameru, funkciju magistrale vozila kompanije Pioneer kako bi zadržao informacije o vozilu na Pioneer ekranu, i, svetleću traku koja pruža novo iskustvo zabave kroz spoj zvuka i svetlosti povezanih sa navođenjem trase i vaše muzike. Pored ovih novih funkcija, SPH-EVO107DAB-UNI / SPH-EVO107DAB-UNI2 zadržava mogućnosti za ugradnju kompanije Pioneer UNIVERZALNA VELIČINA. Ultra veliki HD ekran od 10,1 inča može biti ugrađen u više različitih tipova vozila zahvaljujući svom fleksibilnom plutajućem ekranu za prikaz. Ekran za prikaz možete i ugraditi zasebno od glavnog kućišta, proširujući opcije za ugradnju.



(1) Ovaj logotip Wi-Fi CERTIFIED™ je oznaka sertifikacije Wi-Fi Alliance® (2) Apple CarPlay® je dostupan na modelima iPhone® 5 ili novijim. Za informacije o kompatibilnosti i dostupnosti funkcija, posetite zvanični Apple CarPlay® veb-sajt na adresi [apple.com/ios/carplay](http://apple.com/ios/carplay). (3) Dostupnost funkcije Android Auto može da se razlikuje od vaše zemlje ili modela telefona. Posetite [android.com/auto](http://android.com/auto) za više informacija.

# Audio prikaz

## Navigacija, muzika, DAB+



SPH-DA77DAB

### SVE U JEDNOM

Upotpunite svoj stil života tako što ćete sa sobom poneti omiljene aplikacije za pametni telefon. Proizvodi sa bežičnom vezom nude još povezanije i lagodnije

korišćenje funkcija Apple CarPlay® i Android Auto™.

Uživajte u aplikacijama na velikom ekranu i doživite ih putem glasovne kontrole. Uživajte u istinski povezanom iskustvu.

### Ključne funkcije

#### 1. Ugrađeni WI-FI®

Doživite Apple CarPlay® ili Android Auto™ putem bežične veze. Najbolji način rukovanja pametnim telefonom je bežično, za veću slobodu bez nereda i komplikacija.

#### 2. Apple CarPlay®

Apple CarPlay® je pametniji, bezbedniji način korišćenja iPhone® telefona u automobilu koji vam omogućava da ostanete fokusirani na put dok dobijate smernice, upućujete pozive, šaljete i primete poruke i slušate muziku. Jednostavno povežite svoj iPhone® i krenite.

#### 3. Android Auto™

Android Auto™ automatski donosi korisne informacije i organizuje ih u jednostavne kartice koje se pojavljuju upravo onda kada su potrebne. Osmišljen je tako da smanji skretanje pažnje kako biste ostali fokusirani na put pred vama.

#### 4. Veliki ekran kapacitivnog tipa

Veliki ekrani kapacitivnog tipa kompanije Pioneer vam daju dinamičko novo vizuelno iskustvo i umnogome olakšava rukovanje. Svi ekrani kompanije Pioneer imaju visoki odziv omogućavajući glatkije, lakše i bezbednije rukovanje tokom vožnje.













#### 5. DAB/DAB+ Digital Radio i Bluetooth®

Uživajte u lagodnosti slušanja omiljenih radio stanica u kristalno čistom digitalnom kvalitetu zahvaljujući ugrađenom DAB+ Digital Radio tuneru. Ugrađena Bluetooth bežična povezanost pruža zgodno pozivanje bez korišćenja ruku i strimovanje muzike sa kompatibilnim uređajima sa omogućenom Bluetooth vezom. Korisnici mogu da iskuse pozivanje bez korišćenja ruku i/ili strimovanje muzike.

#### 6. Jednostavna ugradnja

Sam NOVI Pioneer SPH-DA77DAB ekran je tradicionalni 2-DIN, ali u kombinaciji sa novim dizajnom 1-DIN kratkog kućišta ugradnja u još mnoga druga vozila je postala još lakša! Sada možete brzo i jednostavno da postavite sve kablove iza instrument table čime skraćujete vreme za ugradnju.

# i još mnogo toga...

	Tip instalacije	Navigacija	Ekran	Apple CarPlay®	Android Auto™	WebLink®	Bluetooth®	DAB+ Digital Radio	CD/DVD	Dodaci (prodaju se zasebno)
 <b>NOVO</b> SPH-EVO107DAB-UNI SPH-EVO107DAB-UNI2	Plutajući / modularni 1-DIN Plutajući / modularni 2-DIN	Preko Apple CarPlay® Preko Android Auto™	10,1" HD kapacitivni	Bežični / sa kablom	Bežični / sa kablom	Sa kablom	✓	✓	✗	ND-BC9 / CA-AN-DAB.001
 <b>NOVO</b> SPH-EVO950DAB-UNI SPH-EVO950DAB-UNI2	Plutajući / modularni 1-DIN Plutajući / modularni 2-DIN	Preko Apple CarPlay® Preko Android Auto™	9" WSVGA kapacitivni	Bežični / sa kablom	Bežični / sa kablom	Sa kablom	✓	✓	✗	SDA-HU100 / ND-BC9 / CA-AN-DAB.001
 <b>NOVO</b> AVH-Z920DAB	Standardni 2-DIN	Preko Apple CarPlay® Preko Android Auto™	7" WVGA jasnog tipa, rezistivni	Bežični / sa kablom	Bežični / sa kablom	Sa kablom	✓	✓	✓	ND-BC9 / CA-AN-DAB.001
 <b>NOVO</b> AVH-Z720DAB	Standardni 1-DIN	Preko Apple CarPlay® Preko Android Auto™	7" WVGA jasnog tipa, rezistivni (motorizovani sklopivi)	Sa kablom	Sa kablom	Sa kablom	✓	✓	✓	ND-BC9 / CA-AN-DAB.001
 <b>NOVO</b> AVH-Z520DAB	Standardni 2-DIN	Preko Apple CarPlay® Preko Android Auto™	6,8" WVGA jasnog tipa rezistivni	Sa kablom	Sa kablom	Sa kablom	✓	✓	✓	ND-BC9 / CA-AN-DAB.001
 <b>NOVO</b> SPH-DA97DAB-UNI SPH-DA97DAB-UNI2	Plutajući 1-DIN Plutajući 2-DIN	Preko Apple CarPlay® Preko Android Auto™	9" WSVGA kapacitivni	Bežični / sa kablom	Bežični / sa kablom	Sa kablom	✓	✓	✗	ND-BC9 / CA-AN-DAB.001
 <b>NOVO</b> SPH-DA77DAB	Standardni 2-DIN sa 1-DIN kratkim kućištem	Preko Apple CarPlay® Preko Android Auto™	6,8" WSVGA kapacitivni	Bežični / sa kablom	Bežični / sa kablom	Sa kablom	✓	✓	✗	ND-BC9 / CA-AN-DAB.001
 <b>NOVO</b> SPH-DA360DAB	Standardni 2-DIN	Preko Apple CarPlay® Preko Android Auto™	6,8" WVGA kapacitivni	Bežični / sa kablom	Bežični / sa kablom	Sa kablom	✓	✓	✗	ND-BC9 / CA-AN-DAB.001
 <b>NOVO</b> SPH-DA160DAB	Standardni 2-DIN	Preko Apple CarPlay® Preko Android Auto™	6,8" WVGA kapacitivni	Sa kablom	Sa kablom	Sa kablom	✓	✓	✗	ND-BC9 / CA-AN-DAB.001
 <b>NOVO</b> AVH-A240DAB	Standardni 2-DIN	Putem WebLink-a®	6,2" WVGA jasnog tipa rezistivni	✗	✗	Sa kablom	✓	✓	✓	ND-BC9 / CA-AN-DAB.001
 <b>NOVO</b> DMH-A340DAB	Standardni 2-DIN	Putem WebLink-a®	6,8" WVGA kapacitivni	✗	✗	Sa kablom	✓	✓	✗	ND-BC9 / CA-AN-DAB.001
 <b>NOVO</b> DMH-A240DAB	Standardni 2-DIN	Putem WebLink-a®	6,2" WVGA jasnog tipa rezistivni	✗	✗	Sa kablom	✓	✓	✗	ND-BC9 / CA-AN-DAB.001
 <b>NOVO</b> DMH-A240BT	Standardni 2-DIN	Putem WebLink-a®	6,2" WVGA jasnog tipa rezistivni	✗	✗	Sa kablom	✓	✗	✗	ND-BC9

## Dvosmerno preslikavanje za iPhone i Android

Uz aplikaciju WebLink® vaše vozilo postaje povezano automobil omogućavajući vam da jednostavno uživate u omiljenim aplikacijama dok ste u pokretu. Nakon što preuzmete aplikaciju, jednostavno se pomoću pametnog telefona povežite sa WebLink®-kompatibilnim Pioneer risiverom vašeg automobila, a zatim pokrenite popularne aplikacije za navigaciju, medije, vreme, pa čak i kalendar.

Skenirajte QR kod da biste saznali više!



Samo radi ilustracije.





## Spremni za povezivanje!

DCT-WR204-SH Wi-Fi® ruter kompanije Pioneer predstavlja paket koji se sastoji od diskretnog Wi-Fi® rutera koji je moguće sakriti u kombinaciji sa malom, laganom, spojnom krovnom MiMo antenom u obliku ajkulinog peraja ocene IP66. Ovo stvara savršen paket za dobar i stabilan Wi-Fi® signal unutar ili izvan vašeg mobilnog doma/kampera, čak i u udaljenim oblastima.

Ova spoljna krovna antena u obliku ajkulinog peraja se lako postavlja, čak i na krovovima sa talasastim oblikom. Pored toga, u samom DCT-WR204-SH Wi-Fi® ruteru, nalaze se dve ugrađene interne Wi-Fi® antene koje nude široku pokrivenost.

Posedujući jedinstvenu funkciju Wi-Fi® ponavljača sa dvopojasnim Wi-Fi® frekvencijama od 2,4 GHz ili 5 GHz, sada možete da zadržite dobre brzine interneta za do 32 istovremeno povezana uređaja!

DCT-WR204-SH Wi-Fi® ruter kompanije Pioneer zaista predstavlja savršeni dodatak da ostanete povezani u mobilnom domu/kamperu.



**Skenirajte QR kod da biste saznali više!**



# Audio automobila sa Pioneer-ovom Smart Sync aplikacijom

Pioneer Smart Sync aplikacija je kompletno rešenje uz koje ćete izvući najviše iz svog pametnog telefona. Uživajte u slobodi pametnih funkcija, podižući iskustvo vožnje na novi nivo. Jednostavno personalizujte aplikaciju za veći užitak u vožnji, prelazeći između pilot režim za vozača ili režima lične fotografije u jednom kliku. Možete i da slušate omiljene izvođače u pravom Pioneer-ovom kvalitetu zvuka, da koristite navigaciju do odredišta pomoću glasovne kontrole (Alexa) i još mnogo toga drugog. Uživaćete u vožnji kakvu dosad niste doživeli.



## Audio automobila sa DAB+-om

		Ugrađeno ležište za pametni telefon	CD plejer	Podrazumevani izlazi	Prilagođavanje boja	Ekvilajzer	Usklađivanje vremena	Ekran	
	SPH-20DAB	✓	✗	2	✓	13-pojasni (31-pojasni putem PSS aplikacije)	Ručno (putem PSS aplikacije)	LCD 1 redova teksta	
	MVH-S520DAB	✗	✗	3	✓	13-pojasni / N	Ručno (putem PSS aplikacije)	LCD 2 redova teksta	
	MVH-S420DAB	✗	✗	2	✗	13-pojasni	Ručno	LCD 2 redova teksta	
	DEH-S720DAB	✗	✓	3	✓	13-pojasni / N	Ručno	LCD 2 redova teksta	
	FH-S820DAB	✗	✓	3	✓	13-pojasni / N	Ručno	LCD 2 redova teksta	

## Audio automobila regularni

		Pioneer Smart Sync	Ugrađeno ležište za pametni telefon	CD plejer	Podrazumevani izlazi	Kratko kućište	MIXTRAX	Prilagođavanje boja	Ekvilajzer	Usklađivanje vremena	Direktna kontrola za iPod / iPhone®
	SPH-10BT	✓	✓	✗	2	✗	✗	✓	13-pojasni (31-pojasni putem PSS aplikacije)	Ručno	samo iPhone
	MVH-S520BT	✓	✗	✗	3	✗	✗	✓	13-pojasni	Ručno	samo iPhone
	MVH-S420BT	✓	✗	✗	2	✓	✗	✗	13-pojasni	Ručno	samo iPhone
	MVH-S320BT	Samo Android	✗	✗	2	✓	✗	✗	13-pojasni	Ručno	✗
	DEH-S520BT	✓	✗	✓	3	✗	✓	✓	13-pojasni	Ručno	samo iPhone
	DEH-S420BT	✓	✗	✓	2	✗	✗	✗	13-pojasni	✗	samo iPhone
	DEH-S320BT	Samo Android	✗	✓	2	✗	✗	✗	13-pojasni	✗	✗
	FH-S720BT	✓	✗	✓	3	✗	✗	✓	13-pojasni / N	Ručno	samo iPhone

Kako se Pioneer audio automobila stalno unapređuje, redovno ažuriramo Pioneer Smart Sync aplikaciju novim funkcijama. Budite prvi koji će saznati najnovije informacije o proizvodu, ažuriranjima firmvera i drugim temama tako što ćete se registrovati na **Moj nalog** na adresi [www.pioneer-car.eu/eur/user/register](http://www.pioneer-car.eu/eur/user/register).





# Nadogradite svoj zvuk uz Pioneer zvučnike automobila

Pioneer je posvećen razvoju automobilskih zvučnika koristeći najnaprednije računarsko modelovanje, stvarna merenja i što je najznačajnije, naše uši. Reprodukovanje muzike u najčistijem obliku i omogućavajući slušaocu da doživi muziku kako je to izvođač namio.

To je pravi zvuk Pioneer-a.

## Z serija

Bez kompromisa. Zvuk visoke rezolucije. Z serija se zasniva na visoko naprednoj tehnologiji, primenjujući pažljivo izabrane materijale i delove, koristeći prednosti naše višedecenijske teorije dizajna automobilskih zvučnika i mogućnosti testiranja.



TS-Z65CH, TS-Z10LS4/S2 i još mnogo toga (pogledajte pregled na 20. stranici)



TS-Z65CH

TS-Z10LS4/S2

## D serija

Odvažan zvuk i široka pokrivenost. Prateći Pioneer-ov OPEN & SMOOTH™ koncept zvuka, D serija zvučnika visokih performansi pruža širok i uravnotežen frekventni odziv sa širokom zvučnom scenom i ambijentom.



TS-D65C, TS-D10LS4/S2 i još mnogo toga (pogledajte pregled na 19. stranici)



TS-D65C

TS-D10LS4/S2





# Doživite muziku...



Audio prikaz

Audio automobila

Zvučnici

Sabvuferi

Pojačala

Auto kamera

Pregled proizvoda

## A serija

Savršen OEM sistem nadogradnje zvuka. Dizajnirano da bude savršen OEM sistem nadogradnje zvuka, zvučnici A serije poseduju Pioneer-ov proslavljeni OPEN & SMOOTH™ koncept zvuka, sve u paketu sa jednostavnom instalacijom i mogućnošću pružanja „bogatijeg basa i dobro kontrolisanog zvuka“.



Samo radi ilustracije.

TS-A300B, TS-A1671F, TS-A6991F, TS-A301TW i mnogi drugi (stranica 21)

## R serija

Jako, glasno i agresivno. Dizajnirano da generiše svoj jak i kontrolisani kvalitet zvuka koji potiče od konusa vufera od višeslojnog materijala sa liskunskom matricom koji osigurava bas koji udara i poboljšani opseg srednjih frekvencija.



TS-R1750S i još mnogo toga (22. stranica)

## G serija

Savršena zamena koja nudi za dobro izbalansirani zvuk. Nudi široku mogućnost jednostavne instalacije i izvrsnu vrednost za novac. Ovu zvučnici reprodukuju dubok, uticajan bas i prirodne visoke zvukove – čak i kada su povezani sa vašim originalnim stereo sistemom.



Samo radi ilustracije.

TS-G6930F, TS-G170C i još mnogo toga (22. stranica)

## Prilagođena serija

Jednostavno nadogradite za bolji kvalitet zvuka. Poseduje IMPP (brizgani polipropilen, Injection-Moulded Polypropylene) konus visokih performansi za bogate zvukove basova i isporučuje se sa jedinstvenim konektorom – nema potrebe za dodatnim adapterima ili izmenama.



TS-170CI i još mnogo toga (pogledajte [www.pioneer-car.eu](http://www.pioneer-car.eu))



## PIONEER-OVA APLIKACIJA CAR SOUND FIT

Pioneer-ova aplikacija CarSoundFit simulira razliku u kvalitetu zvuka kada bi originalni unapred ugrađeni zvučnici u vašem automobilu bili zamenjeni Pioneer zvučnicima.

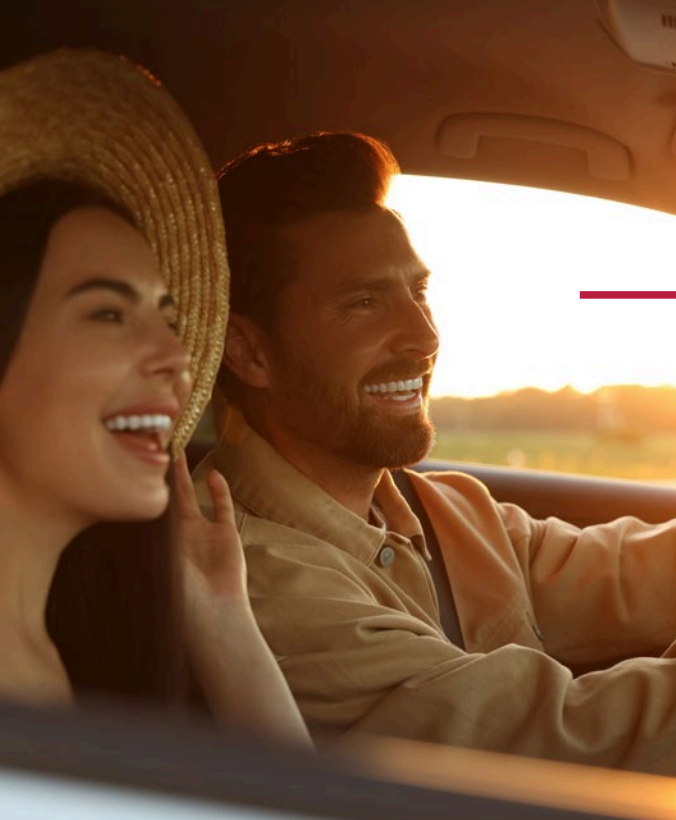

# Jer je vašoj muzici potrebna jaka osnova

## AKTIVNI SNAŽNI SABVUFER

Pioneer-ovi aktivni snažni sabvuferi su dizajnirani da budu ugrađeni u prostor za noge suvozača ili u prtljažniku. Bez obzira na veličinu, uvek su moćni i štede prostor.

### Ključne funkcije

- 1. Ugrađeno pojačalo** pojednostavljuje ugradnju, posebno u skućenim prostorima.
- 2. Unapred napunjen sabvufer** sa pojačalom D klase obezbeđuje bas zvuk visokog kvaliteta putem daljinskog upravljača.
- 3. Visoko efikasan, visoko kvalitet** pojačalo D klase sa kolom za pojačanje basa reprodukuje bogat zvuk basa čak i pri tihom zvuku.
- 4. Dizajn koji štedi prostor**, uz zaštitu mrežastom rešetkom i otmeni izgled, ove jedinice se sjajno uklapaju u različite tipove vozila.

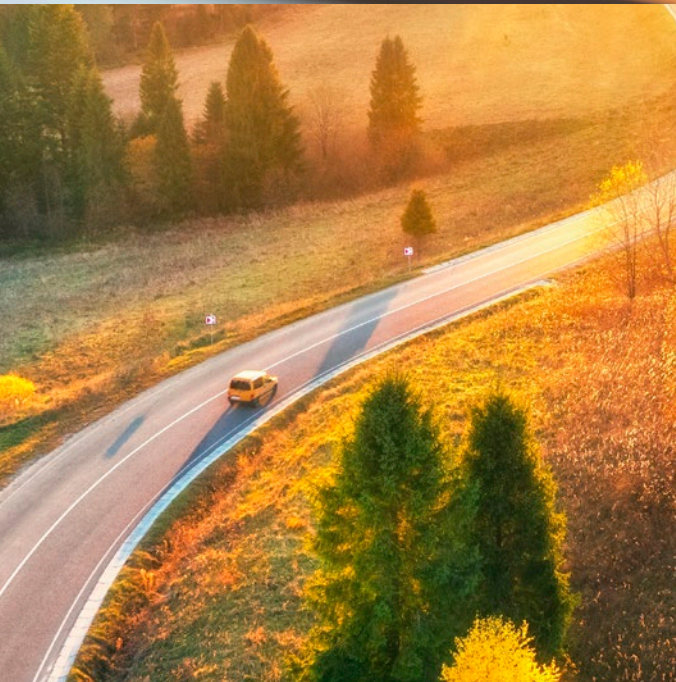

## TS-WX010A: Nagrađivani ultra kompaktni aktivni sabvufer kompanije Pioneer koji ne zauzima puno prostora.

Savršeno rešenje da dodate duboki i moćni bas u svoje električno vozilo (EV), bez žrtvovanja prostora.

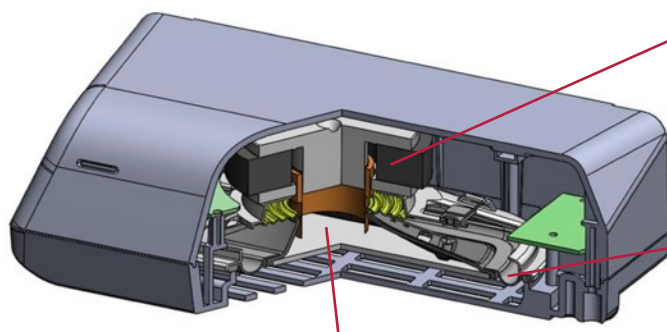

### Magnetno kolo velike snage.

**Velika snaga snažno pokreće konus vufera.**

- Koristi jako magnetno kolo, stvarajući veliku snagu pokretanja za maksimalno pomeranje konusa sabvufera.
- Izbalansirano sa velikim magnetom, optimizovane debljine i oblika internih komponenti, razvili smo jaku silu za pokretanje glasovnog kalema stvarajući balans performansi i jačine.

### Uretansko okruženje.

**Kontrolisano pokretanje, sa fleksibilnošću i preciznom kontrolom.**

- Pažljivo razvijeno uretansko okruženje je lagano, debelo i trajno, kako bi zadržalo jako kontrolisano kretanje u ovom malom kućištu.

### Aluminijumska dijafragma.

**Precizno kretanje za zvuk visokog kvaliteta.**

- Korišćenje aluminijumske dijafragme je efikasno za veliku ekscurziju sabvufera u malim kućištima.
- Izborom „Aluminijuma“ možemo isporučiti dobar zvuk basa sa jasnim pomeranjem konusa pod velikim pritiskom.



# Sabvuferi

## PREGLED SA SPECIFIKACIJAMA TASTERA

	Veličina (cm) (Š x D x V)	Tip	DIGITALNA KONTROLA BASA	Klasa D	Maksimalna snaga	Nominalna snaga	Opseg frekvencije	Osetljivost	Impedansa	Dubina postavljanja	Dimenzije otvora	Preporučeno kućište (ft <sup>3</sup> / litri)	Priložen daljinski upravljač sa kablom
 GXT-3730B-SET	355 (W) x 350 (H) x 368 (D) mm	Sub i Amp paket (kablovi su isporučeni)	×	×	1.400 W	400 W	22 Hz – 1,6 kHz	87 dB	4 Ω	×	×	×	×
 TS-WX306B	508 (W) x 379 (H) x 328 (D) mm	Zaptiven	×	×	1.300 W	350 W	20 – 125 Hz	94 dB	4 Ω	×	×	×	×
 TS-WX306T	335 (prečnik) x 640 (W)	Bas reflektujući cevastog tipa	×	×	1.300 W	350 W	20 – 125 Hz	96 dB	4 Ω	×	×	×	×
 TS-WX300A	503 (W) x 378 (H) x 318 (D) mm	Aktivan	×	✓	1.300 W	350 W	20 – 130 Hz	113 dB	×	×	×	×	×
 TS-WX70DA	85 x 32 x 9 cm	Aktivni / Ultra pljosnati	✓	✓	200 W	100 W	Dubok: 20 – 250 Hz Dinamički: 40 – 250 Hz	Dubok: 104 dB Dinamički: 110 dB	×	×	×	×	✓
 TS-WX400DA	30 x 20 x 10 cm	Aktivni / Ispod sedišta	✓	✓	250 W	100 W	Dubok: 20 – 100 Hz Dinamički: 40 – 100 Hz	Dubok: 100 dB Dinamički: 100 dB	×	×	×	×	✓
 TS-WH500A	34 x 25 x 6 cm	Aktivni / HVT zaptiveni	×	×	150 W	50 W	20 – 200 Hz	98 dB	×	×	×	×	✓
 TS-WX1220AH	74,5 x 44,3 x 40 cm	Aktivni / Dupli 12" otvor za priključak	×	✓	3.000 W	1.000 W	20 Hz ~ 2,9 kHz	118 dB	×	×	×	×	✓
 TS-WX1210AH	37,3 x 44,3 x 40 cm	Aktivni / Jednostruki 12" otvor za priključak	×	✓	1.500 W	500 W	20 Hz ~ 2,9 kHz	114 dB	×	×	×	×	✓
 TS-WX1010LA	53 x 11,8 x 30 cm (gornja površina 15 cm)	Aktivni / 10" plitki zaptiveni	×	✓	1.200 W	300 W	21 Hz ~ 3,4 kHz	111 dB	×	×	×	×	✓
 TS-WX010A	230 x 116 x 70 mm	Aktivni / prostor za noge	×	✓	160 W	50 W	20 Hz – 200 Hz	98 dB	×	×	×	×	×
 TS-WX140DA	280 x 200 x 70 mm	Aktivni / Ispod sedišta	✓	✓	170 W	50 W	Dubok: 20 – 200 Hz Dinamički: 40 – 160 Hz Prirodni: 40 – 200 Hz	Dubok: 95 dB Dinamički: 100 dB Prirodni: 98 dB	×	×	×	×	✓
 TS-WX130EA	28 x 20 x 7 cm	Aktivni / Ispod sedišta	×	✓	160 W	50 W	40 – 200 Hz	98 dB	×	×	×	×	×

Skenirajte QR kod da  
biste saznali više!





# Pojačala visokog kvaliteta

Pioneer je renomiran po visoko kvalitetnim i trajnim pojačalima. Sve ove funkcije dovode do poboljšanog doživljaja zvuka u automobilu, čak i kada su povezane sa vašim originalnim audio sistemom u automobilu.



Hi-Res  
AUDIO

GM-DX874

GM-D1004

Samo radi ilustracije.

## Ključne funkcije

1. Zvuk visoke rezolucije
2. Jednostavna ugradnja
3. Kompaktna veličina
4. Tehnologija D klase
5. Senzor linije ulaza zvučnika



### GM-D8704

4-kanalno pojačalo za automobil od 1.200 W FD klase

1,200 W MAX.













### DEQ-S1000A2

Dizajnirano da nadogradi zvuk originalnog fabričkog automobilskeg stereo sistema i zvučnika.

Povezuje se sa Apple iOS i Android uređajima, i koristi Pioneer-ovu Sound Tune aplikaciju, za podešavanje i audio funkcije visokog kvaliteta.



# Dodajte snagu vašem zvuku

		Broj kanala	Klasa D	Maksimalna snaga	Neprekidna snaga	Opseg frekvencije	Distorzija	Odnos signal/šum	Dimenzije (Š x V x D)
	<b>GM-DX874</b>	4/3/2	✓	200 W x 4 (4 Ω) 300 W x 4 (2 Ω) 1.200 W ukupno	100 W x 4 (4 Ω) 150 W x 4 (2 Ω) 125 W x 4 (1 Ω) 300 W x 2 (4 Ω premošćeno)	10 Hz – 50 kHz	< 0,05 %	> 95 dB	252 x 60 x 215 mm
	<b>GM-D9704</b>	4/3/2	✓	260 W x 4 (4 Ω) 400 W x 4 (2 Ω) 1.600 W ukupno	130 W x 4 (4 Ω) 200 W x 4 (2 Ω) 130 W x 4 (1 Ω) 400 W x 2 (4 Ω premošćeno)	10 Hz – 50 kHz	< 0,05 %	> 95 dB	302 x 60 x 215 mm
	<b>GM-D9701</b>	1	✓	1.000 W x 4 (4 Ω) 1.600 W x 4 (2 Ω) 2.400 W ukupno	500 W x 1 (4 Ω) 800 W x 1 (2 Ω) 1.200 W ukupno	10 Hz – 240 kHz	< 0,05 %	> 100 dB	302 x 60 x 215 mm
	<b>GM-D8704</b>	4/3/2	✓	200 W x 4 (4 Ω) 300 W x 4 (2 Ω) 1.200 W ukupno	100 W x 4 (4 Ω) 150 W x 4 (2 Ω) 125 W x 4 (1 Ω) 300 W x 2 (4 Ω premošćeno)	10 Hz – 50 kHz	< 0,05 %	> 95 dB	252 x 60 x 215 mm
	<b>GM-D8701</b>	1	✓	600 W x 1 (4 Ω) 1.000 W x 1 (2 Ω) 1.600 W ukupno	300 W x 1 (4 Ω) 500 W x 1 (2 Ω) 800 W ukupno	10 Hz – 240 kHz	< 0,05 %	> 100 dB	252 x 60 x 215 mm
	<b>GM-D1004</b>	4	✓	100 W x 4 (4 Ω) 100 W x 4 (2 Ω)	45 W x 4 (4 Ω) 45 W x 4 (2 Ω)	10 Hz – 40 kHz	< 0,05 %	> 90 dB	181 x 38 x 64 mm
	<b>GM-A6704</b>	4/3/2	✗	170 W x 4 (4 Ω) 250 W x 4 (2 Ω) 500 W x 2 (4 Ω premošćen)	60 W x 4 (4 Ω) 95 W x 4 (2 Ω) 190 W x 2 (4 Ω premošćen)	10 Hz – 70 kHz	< 0,05 %	> 95 dB	356 x 60 x 215 mm
	<b>GM-A4704</b>	4/3/2	✗	80 W x 4 (4 Ω) 130 W x 4 (2 Ω) 260 W x 2 (4 Ω premošćen)	40 W x 4 (4 Ω) 65 W x 4 (2 Ω) 130 W x 2 (4 Ω premošćen)	10 Hz – 70 kHz	< 0,05 %	> 94 dB	326 x 60 x 215 mm
	<b>GM-A5702</b>	2/1	✗	300 W x 2 (4 Ω) 500 W x 2 (2 Ω) 1.000 W x 1 (4 Ω premošćen)	150 W x 2 (4 Ω) 240 W x 2 (2 Ω) 480 W x 1 (4 Ω premošćen)	10 Hz – 70 kHz	< 0,05 %	> 96 dB	356 x 60 x 215 mm
	<b>GM-A3702</b>	2/1	✗	170 W x 2 (4 Ω) 250 W x 2 (2 Ω) 500 W x 1 (4 Ω premošćen)	60 W x 2 (4 Ω) 95 W x 2 (2 Ω) 190 W x 1 (4 Ω premošćen)	10 Hz – 70 kHz	< 0,05 %	> 95 dB	246 x 60 x 180 mm



## GXT-3730B-SET

Paket sabvufera i pojačala, uključujući sabvufer od 30 cm u zaptivenom kućištu, 2-kanalno premostivo pojačalo i kablovi za povezivanje.

Skenirajte QR kod da biste saznali više!





# Pioneer auto kamera

Pioneer-ove auto kamere su dizajnirane da zašтите vas i vaše voljene. One svaki trenutak beleže u visokom kvalitetu, pružajući vam spokoj tokom vožnje ili čak kada ste parkirani. Naše auto kamere su dizajnirane da vaš zašтите od prevara sa osiguranjem, u slučaju nezgode. Sa snimcima visokog kvaliteta, lako možete dokazati odgovornost. Pronađite auto kameru prema vašim potrebama i bezbedno se zaputite u vožnju!



Saobraćajne nezgode



Argumenti

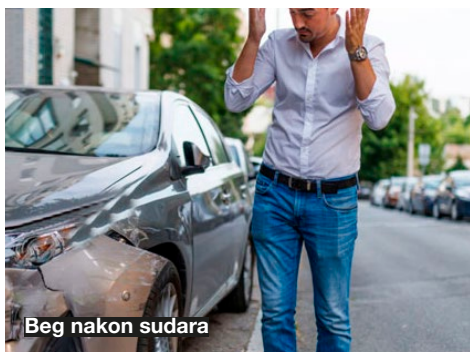

Beg nakon sudara

## Ključne funkcije

### 1. 4K i Full HD snimanje visokog kvaliteta

Što je bolji kvalitet video snimka, to je dokaz pouzdaniji. Zato celokupni asortiman Pioneer-ovih auto kamera može da beleži detaljne slike u FULL HD (1920 x 1080) rezoluciji. Zahvaljujući visokom kvalitetu snimaka, oni se mogu koristiti kao dokaz u slučaju nezgode.

### 2. Široki ugao prikaza

Predmet koji se pomera može da dođe iz bilo kog pravca. Uživate u panoramskom video sadržaju i slikama zahvaljujući našoj funkciji Wide Viewing Angle, beležeći svaki događaj oko vašeg vozila.



### 3. Režim 24/7 bezbednosti

Nadgledajte vozilo 24 sata dnevno, 365 dana u godini, koristeći akumulator vozila. Kada je vaše vozilo parkirano, čim se detektuje pokret prouzrokovan udarcem, auto kamera će automatski aktivirati snimanje video zapisa.

### 4. Noćni režim

Pouzdana, veoma osetljivo i visoko kvalitetno snimanje video zapisa tokom noći. Kada vozite putevima, u tunelima ili noću, možete jasno da snimate svoje vozilo u uslove u okruženju. Korišćenjem Sony CMOS senzora sa STARVIS™ tehnologijom, naše auto kamere pogodne su za snimanje tokom noći.

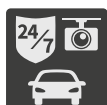

### Opciona kamera sa zadnje strane

Na izabranim modelima Pioneer nudi opcionu kameru sa zadnje strane, ND-RC1. Opciona kamera ne samo da omogućava dvokanalno snimanje, ali i upozorenje na vožnju „uz rep“. Korišćenjem CMOS senzora kompanije Sony sa STARVIS tehnologijom, kamera omogućava i savršeno noćno snimanje.

# Još jedan par očiju na putu!

	Tip kamere	Veličina ekrana	Rezolucija	Ugao prikaza	Bezbednosni režim 24/7	Noćni režim	Senzor	Aplikacija za pametne telefone	Glasovno navođenje / prepoznavanje glasa	ADAS (napredni sistemi pomoći za vozača)	Tip zadnjeg retrovizora	Dodaci (prodaju se zasebno)
	1-kanalni (opciona sa zadnje strane)	3" LCD	4K	Prednja strana: 139°	✓ <sup>(1)</sup>	✓	Sony CMOS senzor sa STARVIS™ tehnologijom	Pioneer „Dash Camera Connect“ aplikacija	✓	Stop & Go FCWS <sup>(2)</sup> / LDWS <sup>(3)</sup>	✗	ND-RC1
	1-kanalni (opciona sa zadnje strane)	2" LCD	Full HD	Prednja strana: 160°	✓ <sup>(1)</sup>	✓	Sony CMOS senzor sa STARVIS™ tehnologijom	Pioneer „Dash Camera Interface“ aplikacija	✗	Upozorenje na vožnju „uz rep“	✗	ND-RC1 / AD-PLF100
	1-kanalni (opciona sa zadnje strane)	3" LCD	Full HD	Prednja strana: 139°	✓ <sup>(1)</sup>	✓	Sony CMOS senzor sa STARVIS™ tehnologijom	Pioneer „Dash Camera Connect“ aplikacija	✗	FCWS <sup>(2)</sup> / LDWS <sup>(3)</sup>	✗	ND-RC1
	2-kanalni	LCD dodirni ekran od 6,7"	Full HD	Prednja strana: 150° Zadnja strana: 120°	✗	✗	CMOS senzor	✗	✗	✗	✓	✗

(1) Paket kablova je uključen u kutiju. (2) Sistem upozoravanja na sudar s prednje strane (FCWS). (3) Sistem upozoravanja na napanuštanje trake (LDWS).

## VREC-Z810SH



## VREC-Z710SH



## VREC-H310SH



## VREC-150MD





VREC-150MD nije dostupan u svim zemljama.



# Audio prikaz

## PREGLED SA SPECIFIKACIJAMA TASTERA

### Navigacija

	Tip instalacije	Navigacija	Ekran	Apple Carplay®	Android Auto™	Preslikavanje putem kabla	Bluetooth	DAB+ Digital Radio	USB	CD / DVD plejer
	Standardni 2-DIN	Ugrađeno	9" WVGA kapacitivni	Bežični / sa kablom	Bežični / sa kablom	WebLink® 1.0	✓	✓	2	✗
	Standardni 2-DIN	Ugrađeno	7" WVGA kapacitivni (motorizovani)	Bežični / sa kablom	Bežični / sa kablom	WebLink® 1.0	✓	✓	2	✓
	Standardni 2-DIN	Ugrađeno	7" WVGA jasnog tipa, rezistivni (motorizovani)	Bežični / sa kablom	Bežični / sa kablom	WebLink® 1.0	✓	✓	2	✓
	Standardni 2-DIN	Ugrađeno	6,2" WVGA jasnog tipa, rezistivni	Bežični / sa kablom	✗	WebLink® 1.0	✓	✓	2	✓
	Standardni 2-DIN	Ugrađeno	6,2" WVGA jasnog tipa, rezistivni	Bežični / sa kablom	✗	WebLink® 1.0	✓	✗	2	✓

### Povezano sa automobilom

 <b>Novo</b>	Plutajući / modularni 1-DIN	Preko Apple CarPlay®	10,1" HD kapacitivni	Bežični / sa kablom	Bežični / sa kablom	WebLink® 3.0 sa kablom	✓	✓	1	✗
	Plutajući / modularni 2-DIN	Preko Android Auto™								
	Plutajući / modularni 1-DIN	Preko Apple CarPlay®	9" WSVGA kapacitivni	Bežični / sa kablom	Bežični / sa kablom	Sa kablom	✓	✓	1	✗
	Plutajući / modularni 2-DIN	Preko Android Auto™								
 <b>Novo</b>	Plutajući 1-DIN	Preko Apple CarPlay®	9" WSVGA kapacitivni	Bežični / sa kablom	Bežični / sa kablom	WebLink® 3.0 sa kablom	✓	✓	1	✗
	Plutajući 2-DIN	Preko Android Auto™								
	Modularno i 1-DIN	Preko Apple CarPlay® Preko Android Auto™	9" HD (1.280 x 720) kapacitivni	Bežični / sa kablom	Bežični / sa kablom	✗	✓	✓	1	✗
	Modularno i 1-DIN	Preko Apple CarPlay® Preko Android Auto™	8" WVGA kapacitivni	Sa kablom	Sa kablom	WebLink® 1.0	✓	✓	1	✗
	Modularno, 1-DIN i 2 DIN	Preko Apple CarPlay® Preko Android Auto™	6,8" WVGA kapacitivni	Bežični / sa kablom	Bežični / sa kablom	✗	✓	✓	1	✗
	Modularno, 1-DIN i 2 DIN	Preko Apple CarPlay® Preko Android Auto™	6,8" WVGA jasnog tipa, rezistivni	Sa kablom	Sa kablom	WebLink® 1.0	✓	✓	1	✗













### SPH-DA77DAB

Novi audio prikaz





## Multimedija











	Tip instalacije	Navigacija	Ekran	Apple Carplay	Android Auto	Preslikavanje putem kabela	Bluetooth	DAB+ Digital Radio	USB	CD / DVD plejer
 <b>Novo</b> SPH-DA77DAB	Standardni 2-DIN sa 1-DIN kratkim kućištem	Preko Apple CarPlay® Preko Android Auto™	6,8" WSVGA kapacitivni	Bežični / sa kablom	Bežični / sa kablom	WebLink® 3.0	✓	✓	1	✗
 SPH-DA360DAB	Standardni 2-DIN	Preko Apple CarPlay® Preko Android Auto™	6,8" WVGA kapacitivni	Bežični / sa kablom	Bežični / sa kablom	WebLink® Cast	✓	✓	1	✗
 SPH-DA250DAB	Standardni 2-DIN	Preko Apple CarPlay® Preko Android Auto™	6,8" WVGA kapacitivni	Sa kablom	Sa kablom	WebLink® 1.0	✓	✓	1	✗
 SPH-DA160DAB	Standardni 2-DIN	Preko Apple CarPlay® Preko Android Auto™	6,8" WVGA kapacitivni	Sa kablom	Sa kablom	USB preslikavanje za Android	✓	✓	1	✗
 AVH-Z9200DAB	Standardni 2-DIN	Preko Apple CarPlay® Preko Android Auto™	7" WVGA jasnog tipa, rezistivni	Bežični / sa kablom	Bežični / sa kablom	WebLink® 1.0	✓	✓	2	✓
 AVH-Z7200DAB	Standardni 1-DIN	Preko Apple CarPlay® Preko Android Auto™	7" WVGA jasnog tipa, rezistivni sklopivi	Sa kablom	Sa kablom	WebLink® 1.0	✓	✓	1	✓
 AVH-Z5200DAB	Standardni 2-DIN	Preko Apple CarPlay® Preko Android Auto™	6,8" WVGA jasnog tipa, rezistivni	Sa kablom	Sa kablom	WebLink® 1.0	✓	✓	1	✓
 AVH-Z3200DAB	Standardni 2-DIN	Preko Apple CarPlay®	6,2" WVGA jasnog tipa, rezistivni	Sa kablom	✗	WebLink® 1.0	✓	✓	1	✓
 AVH-A3200DAB	Standardni 2-DIN	Preko Apple CarPlay® Preko Android Auto™	6,2" WVGA jasnog tipa, rezistivni	✗	✗	WebLink® 1.0	✓	✓	1	✓
 DMH-A3300DAB	Standardni 2-DIN	✗	6,2" WVGA jasnog tipa, rezistivni	✗	✗	WebLink® 1.0	✓	✓	1	✗

## WebLink® Cast

 DMH-AF555BT	Modularni 2-DIN	Putem WebLink-a®	9" WSVGA kapacitivni	✗	✗	Sa kablom	✓	✗	✓	✗
 DMH-A340DAB	Standardni 2-DIN	Preko preslikavanja putem kabela	6,8" WVGA kapacitivni	✗	✗	WebLink® Cast	✓	✓	1	✗
 DMH-A240DAB	Standardni 2-DIN	Preko preslikavanja putem kabela	6,2" WVGA jasnog tipa, rezistivni	✗	✗	WebLink® Cast	✓	✓	1	✗
 DMH-A240BT	Standardni 2-DIN	Preko preslikavanja putem kabela	6,2" WVGA jasnog tipa, rezistivni	✗	✗	WebLink® Cast	✓	✗	1	✗
 AVH-A240DAB	Standardni 2-DIN	Preko preslikavanja putem kabela	6,2" WVGA jasnog tipa, rezistivni	✗	✗	WebLink® Cast	✓	✓	1	✓
 AVH-A240BT	Standardni 2-DIN	Preko preslikavanja putem kabela	6,2" WVGA jasnog tipa, rezistivni	✗	✗	WebLink® Cast	✓	✗	1	✓

# Audio automobila



## PREGLED SA SPECIFIKACIJAMA TASTERA

Audio automobila sa DAB+-om	DAB+ Digital Radio	Pioneer Smart Sync	Ugrađeno ležište za pametni telefon	Bluetooth	CD plejer	USB	Podrazumevani izlazi	Kratko kućište	Brzo punjenje za Android	Prilagođavanje boja	Ekvilajzer	MOSFET 50 W x 4 napajanje	Usklađivanje vremena	Kompatibilno sa I/R daljinskim upravljačem	Audio kompatibilnost	Direktna kontrola za iPod / iPhone®	Ekran
 SPH-20DAB	✓	✓	✓	✓	✗	1	2	✗	✓	✓	13-pojasni (31-pojasni putem PSS aplikacije)	✓	Ručno (putem PSS aplikacije)	✗	MP3/WMA/WAV/AAC/FLAC	Samo iPhone®	LCD 1 redova teksta
 MVH-S520DAB	✓	✓	✗	✓	✗	1	3	✗	✓	✓	13-pojasni / N	✓	Ručno (putem PSS aplikacije)	✗	WMA/MP3/WAV/AAC/FLAC	Samo iPhone®	LCD 2 redova teksta
 MVH-S420DAB	✓	✓	✗	✓	✗	1	2	✗	✓	✗	13-pojasni	✓	Ručno	✗	WMA/MP3/WAV/AAC/FLAC	Samo iPhone®	LCD 2 redova teksta
 MVH-330DAB	✓	✗	✗	✓	✗	1	1	✓	✗	✗	2-pojasni	✓	✗	✗	MP3/WMA/WAV/FLAC	✗	LCD 1 redova teksta
 MVH-S220DAB	✓	✗	✗	✗	✗	1	2	✗	✗	✗	5-pojasni	✓	✗	✗	MP3/WMA/WAV/AAC	Samo iPhone®	LCD 1 redova teksta
 MVH-130DAB	✓	✗	✗	✗	✗	1	1	✓	✗	✗	2-pojasni	✓	✗	✗	MP3/WMA/WAV/FLAC	✗	LCD 1 redova teksta
 FH-S820DAB	✓	✓	✗	✓	✓	1	3	✗	✓	✓	13-pojasni / N	✓	Ručno	✗	WMA/MP3/WAV/AAC/FLAC	Samo iPhone®	LCD 2 redova teksta
 DEH-X8700DAB	✓	✗	✗	✓	✓	1	3 (4V)	✗	✗	✓	5-pojasni	✓	✗	✓	MP3/WMA/WAV/AAC/FLAC	✓	LCD 2 redova teksta
 DEH-S720DAB	✓	✓	✗	✓	✓	1	3	✗	✓	✓	13-pojasni / N	✓	Ručno	✗	MP3/WMA/WAV/AAC/FLAC	Samo iPhone®	LCD 2 redova teksta
 DEH-S410DAB	✓	✗	✗	✗	✓	1	2	✗	✗	✓	5-pojasni	✓	✗	✗	MP3/WMA/WAV/AAC	✓	LCD 1 redova teksta
 DEH-X7800DAB	✓	✗	✗	✓	✓	1	2	✗	✗	✓	13-pojasni	✓	Ručno	✗	MP3/WMA/WAV/AAC/FLAC	✓	LCD 1 redova teksta















MVH-S320BT

**Audio automobila**

	DAB+ Digital Radio	Pioneer Smart Sync	Ugrađeno ležište za pametni telefon	Bluetooth	CD plejer	USB	Podr-uzme-vani izlazi	Kratko kucište	Brzo punjenje za Android	Prilago-đavanje boja	Ekvilajzer	MOSFET 50 W x 4 napajanje	Uskla-đivanje vremena	Kompati-bilno sa I/R daljinskim upravljačem	Audio kompati-bilnost	SD	Direktna kontrola za iPod / iPhone®
 <b>SPH-10BT</b>	×	✓	✓	✓	×	1	2	×	✓	✓	13-pojasni (31-pojasni putem PSS aplikacije)	✓	Ručno	×	MP3/WMA/WAV/AAC/FLAC	×	Samo iPhone®
 <b>MVH-S520BT</b>	×	✓	×	✓	×	1	3	×	✓	✓	13-pojasni	✓	Ručno	×	MP3/WMA/WAV/AAC/FLAC	×	Samo iPhone®
 <b>MVH-S420BT</b>	×	✓	×	✓	×	1	2	✓	✓	×	13-pojasni	✓	Ručno	×	MP3/WMA/WAV/AAC/FLAC	×	Samo iPhone®
 <b>MVH-S320BT</b>	×	Samo Android	×	✓	×	1	2	✓	✓	×	13-pojasni	✓	Ručno	×	MP3/WMA/WAV/FLAC	×	×
 <b>MVH-S120UB/UBA/UBB/UBG</b>	×	×	×	×	×	1	1	✓	×	×	5-pojasni	✓	×	×	MP3/WMA/WAV/FLAC	×	×
 <b>FH-S720BT</b>	×	✓	×	✓	✓	1	3	×	✓	✓	13-pojasni / N	✓	Ručno	×	WMA/MP3/WAV/AAC/FLAC	×	Samo iPhone®
 <b>DEH-X9600BT</b>	×	×	×	✓	✓	2	3 (4V)	×	×	✓	5-pojasni	✓	×	✓	MP3/WMA/WAV/AAC/FLAC	✓	✓
 <b>DEH-X8700BT</b>	×	×	×	✓	✓	1	3 (4V)	×	×	✓	5-pojasni	✓	×	✓	MP3/WMA/WAV/AAC/FLAC	×	✓
 <b>DEH-S520BT</b>	×	✓	×	✓	✓	1	3	×	✓	✓	13-pojasni	✓	Ručno	×	MP3/WMA/MAW/AAC/FLAC	×	Samo iPhone®
 <b>DEH-S420BT</b>	×	✓	×	✓	✓	1	2	×	✓	×	13-pojasni	✓	×	×	MP3/WMA/MAW/AAC/FLAC	×	Samo iPhone®
 <b>DEH-S320BT</b>	×	Samo Android	×	✓	✓	1	2	×	✓	×	13-pojasni	✓	×	×	MP3/WMA/WAV/FLAC	×	×
 <b>DEH-S220UI</b>	×	×	×	×	✓	1	2	×	✓	✓	5-pojasni	✓	×	✓	MP3/WMA/WAV	×	✓
 <b>DEH-S120UB/UBA/UBB/UBG</b>	×	×	×	×	✓	1	1	×	×	×	5-pojasni	✓	×	×	MP3/WMA/WAV/FLAC	×	×

# Zvučnici automobila

## PREGLED SA SPECIFIKACIJAMA TASTERA

SERIJE Z I D (EKSKLUZIVNO ZA PERI)	Veličina	Tip	Maksimalna snaga	Nominalna snaga	Opseg frekvencije	Osetljivost	Impedansa	Dubina postavljanja	Dimenzije otvora	Preporučeno kućište (ft <sup>3</sup> / litri)
 <b>TS-Z65CH</b>	17 cm	2-smerni komp. Zvučnici	330 W	110 W RMS	30 – 96 kHz	85 dB	4 Ω	65 mm	144 mm	×
 <b>TS-Z65C</b>	17 cm	2-smerni komp. Zvučnici	300 W	100 W RMS	32 – 96 kHz	85 dB	4 Ω	65 mm	144 mm	×
 <b>TS-Z65F</b>	17 cm	2-smerni zvučnici	330 W	110 W RMS	32 – 96 kHz	85 dB	4 Ω	65 mm	144 mm	×
 <b>TS-Z10LS4</b>	25 cm	Sabvufer sa plitkom montažom	1.300 W	400 W RMS	20 Hz – 3,8 kHz	76 dB	4 Ω	81 mm	231 mm	0,6 / 16,98
 <b>TS-Z10LS2</b>	25 cm	Sabvufer sa plitkom montažom	1.300 W	400 W RMS	20 Hz – 3,8 kHz	74 dB	2 Ω	81 mm	231 mm	0,6 / 16,98
 <b>TS-D65F</b>	17 cm	2-smerni zvučnici	270 W	90 W RMS	32 – 49 kHz	85 dB	4 Ω	65 mm	144 mm	×
 <b>TS-D65C</b>	17 cm	2-smerni komp. Zvučnici	270 W	90 W RMS	32 – 49 kHz	84 dB	4 Ω	65 mm	144 mm	×
 <b>TS-D69F</b>	6" x 9"	2-smerni zvučnici	330 W	110 W RMS	33 – 42 kHz	87 dB	4 Ω	65 mm	153 x 222 mm	×
 <b>TS-D12D4/D2</b>	30 cm	Standardni sabvufer	2.000 W	600 W RMS	20 Hz – 4,7 kHz	78 dB / 76 dB	Dupli 4 Ω / Dupli 2 Ω	157 mm	281 mm	1 / 28,3
 <b>TS-D10D4/D2</b>	25 cm	Standardni sabvufer	1.500 W	500 W RMS	20 Hz – 6,6 kHz	76 dB / 74 dB	Dupli 4 Ω / Dupli 2 Ω	140 mm	230 mm	0,7 / 19,81
 <b>TS-D10LB</b>	25 cm	Sabvufer sa kućištem	1.300 W	350 W RMS	20 Hz – 6,6 kHz	74 dB	2 Ω	×	×	×
 <b>TS-D10LS4/LS2*</b>	25 cm	Sabvufer sa plitkom montažom	1.300 W	350 W RMS	20 Hz – 3,4 kHz	76 dB / 74 dB	4 Ω / 2 Ω	84 mm	230 mm	0,6 / 17























HI-RES AUDIO beleži svaku nijansu originalnog snimka, čuje dubinu i širinu svake note, pružajući doživljaj suptilnosti svakog instrumenta. Nikad više nećete slušati obični komprimovani audio.

\*Dostupna je opciona rešetka zvučnika UD-10GL (zasebno u prodaji)



Samo radi ilustracije.

## A SERIJA

	Uključen je adapter za različite načine postavljanja	Veličina	Tip	Maksimalna snaga	Nominalna snaga	Opseg frekvencije	Osetljivost	Impedansa	Dubina postavljanja	Dimenzije otvora	Preporučeno kućište (ft <sup>3</sup> / litri)	Veličina (cm) (Š x D x V)
	✓	16,5 cm	2-smerni komp. Zvučnici	350 W	80 W RMS	33 Hz – 58 kHz	90 dB	4 Ω	59 mm	144 mm	✗	✗
	✓	16,5 cm	3-smerni zvučnici	320 W	70 W RMS	37 Hz – 31 kHz	91 dB	4 Ω	48 mm	144 mm	✗	✗
	✗	13 cm	2-smerni komp. Zvučnici	300 W	50 W RMS	42 Hz – 58 kHz	89 dB	4 Ω	54 mm	121 mm	✗	✗
	✗	13 cm	3-smerni zvučnici	300 W	50 W RMS	44 Hz – 52 kHz	89 dB	4 Ω	54 mm	121 mm	✗	✗
	✗	6" x 9"	5-smerni zvučnici	700 W	120 W RMS	29 Hz – 33 kHz	92 dB	4 Ω	86 mm	153 x 222 mm	✗	✗
	✗	6" x 9"	4-smerni zvučnici	650 W	100 W RMS	22 Hz – 24 kHz	90 dB	4 Ω	86 mm	153 x 222 mm	✗	✗
	✓	6" x 9"	4-smerni zvučnici	600 W	100 W RMS	29 Hz – 33 kHz	92 dB	4 Ω	72 mm	153 x 222 mm	✗	✗
	✓	6" x 9"	3-smerni zvučnici	450 W	90 W RMS	29 Hz – 28 kHz	92 dB	4 Ω	72 mm	153 x 222 mm	✗	✗
	✗	6" x 8"	4-smerni zvučnici	350 W	80 W RMS	30 Hz – 32 kHz	90 dB	4 Ω	62 mm	133 x 194 mm	✗	✗
	✗	4" x 6"	4-smerni zvučnici	210 W	30 W RMS	34 Hz – 49 kHz	88 dB	4 Ω	42 mm	95 x 153 mm	✗	✗
	✗	10 cm	2-smerni zvučnici	230 W	50 W RMS	82 Hz – 40 kHz	90 dB	4 Ω	43 mm	106 mm	✗	✗
	✗	20 mm	Twiter za nadograđeni zvuk	450 W	100 W RMS	1,8 Hz – 58 kHz	90 dB	4 Ω	14 mm	38 mm	✗	✗
	✗	25 cm	3-smerni zvučnici	420 W	80 W	20 Hz – 31 kHz	92 dB	4 Ω	115 mm	236 mm	✗	✗
	✗	20 cm	3-smerni zvučnici	500 W	80 W	25 Hz – 28 kHz	91 dB	4 Ω	89 mm	186 mm	✗	✗
	✗	30 cm	(Pasivan) sabvufer sa kućištem	1.500 W	500 W RMS	20 Hz – 2,6 kHz	78 dB	2 Ω	147 mm	✗	✗	484 (W) x 374 (H) x 463 (D) mm
	✗	30 cm / 25 cm	Plitki zatvoreni (pasivni) sabvufer	1.500 W / 1.200 W	400 W RMS / 300 W RMS	20 Hz – 1,0 kHz / 20 – 900 Hz	88 dB / 86 dB	2 Ω	✗	✗	✗	350 (W) x 170 (H) x 600 (D) mm / 605 (W) x 387 (H) x 204 (D) mm
	✗	20 cm	Plitki zatvoreni (pasivni) sabvufer	700 W	250 W RMS	25 – 1,4 kHz	84 dB	2 Ω	✗	✗	✗	350 (W) x 130 (H) x 250 (D) mm
	✗	30 cm	Standardni sabvufer	1.400 W	400 W RMS	22 Hz – 1,6 kHz	87 dB	4 Ω	136 mm	281 mm	1,25 / 35,4	✗
	✗	30 cm	Standardni sabvufer	1.500 W	500 W RMS	20 Hz – 2,3 kHz	77 dB	Dupli 4 Ω / 4 Ω	147 mm	281 mm	1,25 / 35,4	✗
	✗	25 cm	Standardni sabvufer	1.300 W	400 W RMS	20 Hz – 2 kHz	74 dB / 73 dB	Dupli 4 Ω / 4 Ω	133 mm	230 mm	0,7 / 19,8	✗
	✗	30 cm / 25 cm	Plitki Sabvufer	1.500 W / 1.200 W	400 W / 300 W RMS	20 – 1,0kHz / 20 – 900 Hz	88 dB / 85 dB	4 Ω / 4 Ω	90 mm / 87 mm	281 mm / 230 mm	0,8 / 22,6 / 0,6 / 17	✗
	✗	20 cm	Plitki Sabvufer	700 W	250 W RMS	20 – 1,4 kHz	83 dB	Dupli 2 Ω	67 mm	179 mm	0,5 / 14,2	✗

Skenirajte QR kod da biste saznali više!

















# Zvučnici automobila

## PREGLED SA SPECIFIKACIJAMA TASTERA



### SERIJE G I R



	Veličina	Tip	Maksimalna snaga	Nominalna snaga	Opseg frekvencije	Osetljivost	Impedansa	Dubina postavljanja	Dimenzije otvora
  <b>TS-G170C</b>	17 cm	2-smerni komp. Zvučnici	300 W	45 W	36 Hz – 26 kHz	91 dB	4 Ω	50 mm	144 mm
 <b>TS-G1730F / TS-G1720F</b>	17 cm	3-smerni / 2-smerni zvučnici	300 W	40 W	36 Hz – 18 kHz	90 dB	4 Ω	50 mm	144 mm
 <b>TS-G1710F</b>	17 cm	Zvučnici sa dva konusa	280 W	40 W	34 Hz – 16 kHz	89 dB	4 Ω	50 mm	144 mm
  <b>TS-G130C</b>	13 cm	2-smerni komp. Zvučnici	250 W	40 W	37 Hz – 27 kHz	88 dB	4 Ω	44 mm	121 mm
 <b>TS-G1330F / TS-G1320F</b>	13 cm	3-smerni / 2-smerni zvučnici	250 W	35 W	33 Hz – 24 kHz	88 dB	4 Ω	44 mm	121 mm
 <b>TS-G1310F</b>	13 cm	Zvučnici sa dva konusa	230 W	35 W	25 Hz – 22 kHz	89 dB	4 Ω	44 mm	121 mm
 <b>TS-G1030F / TS-G1020F</b>	10 cm	3-smerni / 2-smerni zvučnici	210 W	30 W	35 Hz – 27 kHz	87 dB	4 Ω	43 mm	106 mm
 <b>TS-G1010F</b>	10 cm	Zvučnici sa dva konusa	190 W	30 W	44 Hz – 25 kHz	89 dB	4 Ω	43 mm	106 mm
 <b>TS-G6930F</b>	6" x 9"	3-smerni zvučnici	400 W	45 W	32 Hz – 32 kHz	90 dB	4 Ω	70 mm	151 x 222 mm
 <b>TS-R1750S</b>	17 cm	3-smerni zvučnici	250 W	40 W	36 Hz – 31 kHz	90 dB	4 Ω	47 mm	137 mm
 <b>TS-R1350S</b>	13 cm	3-smerni zvučnici	250 W	35 W	44 Hz – 31 kHz	89 dB	4 Ω	47 mm	121 mm
 <b>TS-R6951S</b>	6" x 9"	3-smerni zvučnici	400 W	50 W	31 Hz – 35 kHz	92 dB	4 Ω	68 mm	153 x 222 mm

**RB** INJECTION MOLDING CONE™



# Auto kamera

## PREGLED SA SPECIFIKACIJAMA TASTERA

	Tip kamere	Veličina ekrana	Rezolucija	Glasovno navođenje/ Glasovno prepoznavanje	Bezbednost Režim	Noć Režim	Prikazivanje Ugao	Zadnja strana Kamera	Napredno Sistemi za pomoć vozaču (ADAS)	Tip retrovizora	Ultra Kompaktni Veličina	Senzor	
	VREC-Z810SH	Prednja strana	3" LCD	4K (3840 x 2160 p) 2K (2848 x 1600 p) Full HD (1920 x 1080 p)	✓	24/7 <sup>(1)</sup>	✓	139°	Opcioni <sup>(3)</sup>	Stop & Go FCWS <sup>(4)</sup> LDWS <sup>(5)</sup>	✗	✗	Sony-jev CMOS senzor sa STARVIS™ tehnologijom
	VREC-Z710SH	Prednja strana	2" LCD	Full HD (1920 x 1080 p)	✗	24/7 <sup>(1)</sup>	✓	160°	Opcioni <sup>(3)</sup>	Upozorenje na vožnju „uz rep“	✗	✗	Sony-jev CMOS senzor sa STARVIS™ tehnologijom
	VREC-H310SH	Prednja strana	3" LCD	Full HD (1920 x 1080 p)	✗	24/7 <sup>(1)</sup>	✓	139°	Opcioni <sup>(3)</sup>	FCWS <sup>(4)</sup> LDWS <sup>(5)</sup>	✗	✗	Sony-jev CMOS senzor sa STARVIS™ tehnologijom
	VREC-150MD	Prednja strana Zadnja strana	6,7" LCD Dodirni ekran	Prednja strana: Full HD (1920 x 1080 p) Zadnja strana: HD (1280 x 720 p)	✗	✗	✗	Prednja strana: Horizontalno 118°, Vertikalno 60°, Dijagonalno 150°, Zadnja strana: Horizontalno 105°, Vertikalno 60°, Dijagonalno 120°	Uključeno	✗	✓	✗	CMOS senzor
	VREC-DH200	Prednja strana	✗	Full HD (1920 x 1080 p)	✗	✗	✗	130°	✗	✗	✗	✓	CMOS senzor
	VREC-170RS	Prednja strana	3" LCD	Full HD (1920 x 1080 p)	✗	✓ <sup>(2)</sup>	✗	139°	✗	FCWS <sup>(4)</sup> LDWS <sup>(5)</sup>	✗	✗	CMOS senzor
	VREC-130RS	Prednja strana	2" LCD	Full HD (1920 x 1080 p)	✗	✗	✗	132°	✗	✗	✗	✗	CMOS senzor

- (1) Hard Wire paket je uključen u kutiju.  
 (2) Koristeći internu ugrađenu bateriju, kada auto-kamera detektuje pokret izazvan vibracijom, automatski će započeti snimanje događaja tokom fiksnog vremenskog perioda.  
 (3) Opciona kamera sa zadnje strane ND-RC1 se prodaje zasebno.  
 (4) Sistem upozoravanja na sudar s prednje strane (FCWS).  
 (5) Sistem upozoravanja na napuštanje trake (LDWS).



Skenirajte QR kod da biste saznali više!



# FIT MY CAR

## PRONAĐITE PROIZVODE KOJI STAJU U VAŠ AUTOMOBIL

Želite li da promenite ili nadogradite risiver ili sistem zvučnika? Isprobajte našu alatku „Fit My Car“. Unesite brend, model, godinu proizvodnje vašeg automobila i dobićete pregled svih kompatibilnih Pioneer proizvoda i dodatne opreme koje treba da ugradite u vozilo.

Skenirajte QR kod da biste saznali više!

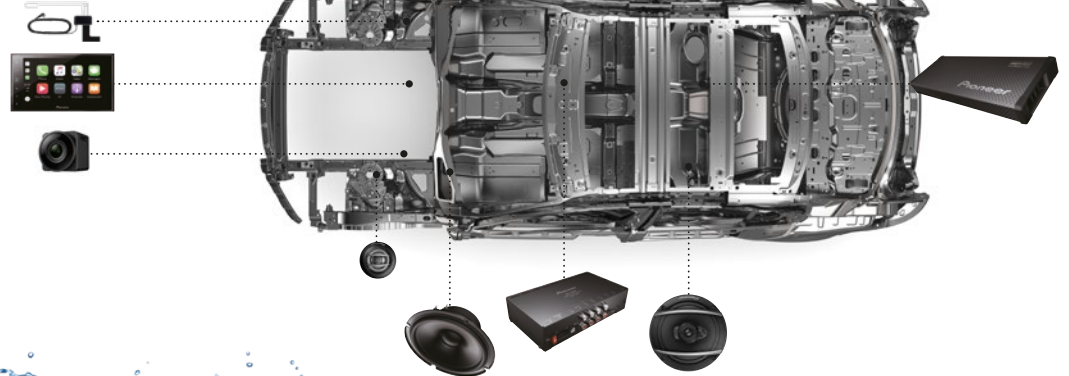

Brend automobila
- Izaberite -
Model automobila
Godina
Kategorija



## PIONEER MARINE SERIJA

Dizajnirana za upotrebu u pomorstvu, Marine serija kompanije Pioneer je otporna na vlagu i mrlje i ne bleđi, nudeći poboljšanu zaštitu životne sredine od efekata sunca i tipičnih vremenskih uslova za koje redovni proizvodi nisu projektovani.

Skenirajte QR kod da biste saznali više!



**Pioneer**  
PIONEER EUROPE N.V.

Haven 1087

Keetberglaan 1

B-9120 Melsele

Belgija

Tel.: +32 (0)3 570 05 11

## GDE KUPITI.

Skenirajte QR kod da biste pronašli Pioneer prodavca u vašoj blizini:



Apple, iPod, iPhone®, iTunes, CarPlay i logotip CarPlay su registrovani zaštitni znakovi kompanije Apple Inc, registrovani u SAD i drugim zemljama. „Made for iPod/iPhone®“ znači da je elektronska oprema predviđena za povezivanje sa iPod/iPhone® uređajima i sertifikovana da ispunjava standarde kompanije „Apple“. Kompanija Apple nije odgovorna za funkcionisanje ovog uređaja ili njegovu usaglašenost sa bezbednosnim i regulatornim standardima. Pioneer ne prodaje iPod ili iPhone® uređaje. „Works with Apple CarPlay®“ znači da je elektronska oprema dizajnirana za povezivanje sa iPhone® uređajima i sertifikovana da ispunjava standarde kompanije Apple. Moguće je da sistem Apple CarPlay® ne bude dostupan u nekim regionima. Najnovije informacije o dostupnosti potražite na <http://www.apple.com/ios/carplay/>. Apple CarPlay® je dostupan na Apple iPhone® 5 telefonima ili novijim sa operativnim sistemom iOS 7.1 ili novijim i za njega je potreban Lightning to USB kabl. Android, Android Auto™, Google Maps, Waze i Talk to Google su registrovani zaštitni znakovi kompanije Google Inc. Android Auto™ je dostupan na Android telefonima na kojima je instaliran i operativni sistem Android 5.0 (Lollipop) ili noviji sa planom podataka. Dostupnost aplikacije Android Auto™ može da se razlikuje u zavisnosti od zemlje i modela telefona. Više informacija potražite na <http://www.android.com/auto>. „Bluetooth®“ naziv i logotipi su registrovani zaštitni znakovi kompanije Bluetooth SIG, Inc. i svaka upotreba tih oznaka od strane kompanije PIONEER CORPORATION zasniva se na licenci. „SD“ i „SDHC“ su zaštitni znakovi ili registrovane zaštitni znakovi kompanije SD-3C, LLC u SAD, drugim zemljama ili u oboma. Logotip „DVD“ je zaštitni znak DVD Format/Logo Licensing korporacije. „DAB“ je registrovani zaštitni znak u vlasništvu jednog od partnera projekta Eureka 147. HERE je registrovani zaštitni znak a HERE MAPS i LOGOTIP HERE MAPS su zaštitni znakovi kompanije HERE North America, LLC. Spotify je registrovani zaštitni znak grupacije Spotify. Twaron® je registrovani zaštitni znak kompanije Tejin Aramid BV. WebLink® je zaštitni znak kompanije Abalta Technologies, Inc. Facebook je zaštitni znak kompanije Facebook, Inc. Twitter je zaštitni znak kompanije Twitter, Inc. YouTube je zaštitni znak kompanije Google Inc. Naziv Instagram, kao i logotip, zaštitni su znakovi kompanije Instagram. Amazon, Alexa i sve povezane oznake su zaštitni znaci kompanije Amazon.com, Inc.

ili njenih podružnica. STARVIS je zaštitni znak kompanije Sony Corporation. Ostali zaštitni znakovi i robne marke takođe su vlasništvo njihovih odgovarajućih vlasnika. Pionir i logotip Pionir su registrovani zaštitni znaci korporacije Pioneer Corporation. Karakteristike i specifikacije proizvoda opisanih ili ilustrovanih u ovom katalogu tačne su u trenutku štampanja, ali mogu se promeniti ukoliko dođe do izmene na proizvodima. Ovaj katalog može sadržati tipografske greške, dok boje prikazanih proizvoda mogu neznatno odstupati od realnih. Konsultujte lokalnog prodavca Pioneer proizvoda da biste proverili da li stvarne karakteristike i specifikacije odgovaraju vašim potrebama. Moguće je da se u ovom katalogu spominju proizvodi koji nisu niti će biti, dostupni u vašoj zemlji. Pioneer ima tim stručnjaka širom Evrope koji poseduju znanje, iskustvo i strast potrebne za prodaju i ugradnju Pioneer-ovih serija Z i D. Detalje o tome gde možete da pronađete ove partnere kompanije Pioneer potražite na [www.pioneer-car.eu](http://www.pioneer-car.eu).

Direktiva EU koja uspostavlja Evropski zakonik o električnim komunikacijama („EECC“) o digitalnom audio emitovanju („DAB“) mora biti primenjena u svim državama članicama EU do 20. decembra 2020. godine, tako da odgovarajuće zakonodavstvo može da se razlikuje od zemlje do zemlje i podložno je izmenama. Stoga, preporučujemo da proverite status nacionalnog zakonodavstva vaše zemlje pre nego što kupite automobilski radio prijemnik koji nije DAB.

Navedeni DAB/DAB+ Digital Radio proizvodi su Digital Radio proizvodi sa odobrenjem sertifikata Tick Mark. To znači da je Pioneer ispunio minimalne specifikacije za Digital Radio, potvrđeno putem nezavisnog ispitivanja. Svi Pioneer-ovi proizvodi koji koriste ovaj Digital Radio Tick Mark su nezavisno testirani i odobreni kako biste mogli da kupujete sa poverenjem.

Pregled predstavnika, distributera i podrške u Evropi možete naći na: [www.pioneer-car.eu/contact-us](http://www.pioneer-car.eu/contact-us). Detaljnije informacije o politici kompanije Pioneer u vezi sa zaštitom životne sredine potražite na: [pioneer-car.eu/about-pioneer/environment](http://pioneer-car.eu/about-pioneer/environment).

**WWW.PIONEER-CAR.EU**

FACEBOOK.COM/PIONEERCAR  
 X.COM/PIONEEREUROPE

PIONEER EUROPE  
 PIONEER\_CAR