





# Βελτιώστε την οδήγησή σας.

Απολαύστε την απρόσκοπτη συνδεσιμότητα smartphone στο νέο SPH-DA97DAB-UNI / SPH-DA97DAB-UNI2 όπως το Apple CarPlay® και το Android Auto™ ασύρματα και ενσύρματα. Απολαύστε DAB+ Digital Radio και συνδεσιμότητα Bluetooth μέσω της αιωρούμενης οθόνης 9,0". Χάρη σε αυτό το "αιωρούμενο" στυλ, τα SPH-DA97DAB-UNI και SPH-DA97DAB-UNI2 μπορούν να εγκατασταθούν σε πολλούς τύπους οχημάτων, για παράδειγμα, σε παραδοσιακά 1-DIN, 2-DIN. Αυτή η νέα ευέλικτη σχεδίαση καθιστά τα SPH-DA97DAB-UNI και SPH-DA97DAB-UNI2 συμβατά με σχεδόν οποιοδήποτε όχημα!

Η μεγάλη εντυπωσιακή οθόνη αφής 9,0" WSVGA Capacitive επιτρέπει τη λειτουργία Split Screen Mode της Pioneer, όπου μπορείτε να απολαύσετε το Apple CarPlay® και το μενού συντόμευσης SPH-DA97DAB-UNI και SPH-DA97DAB-UNI2 ταυτόχρονα σε μία οθόνη. Επιλέξτε με ασφάλεια τη μουσική σας (π.χ. Ραδιόφωνο, USB,) ή άλλες ρυθμίσεις ενώ κοιτάτε μαζί την οθόνη του χάρτη σας.

Απολαύστε ανώτερη ποιότητα ήχου, όπως θα περιμένατε από την Pioneer. Τα SPH-DA97DAB-UNI και SPH-DA97DAB-UNI2 διαθέτουν επαγγελματικό συντονισμό ήχου για ήχο υψηλής πιστότητας χάρη στο DSP διπλού πυρήνα 48 bit.



## Αιωρούμενη εγκατάσταση για να ταιριάζει σε πολλά οχήματα.

Κατά την τοποθέτηση του SPH-DA97DAB-UNI / SPH-DA97DAB-UNI2, η οθόνη αιωρείται πάνω από το ταμπλό σαν tablet, καθιστώντας το πιο εύκολο στη χρήση, ενώ ταιριάζει με την εσωτερική σχεδίαση του οχήματός σας.

## Αιωρούμενη εγκατάσταση



# Απρόσκοπτη συνδεσιμότητα. Εντυπωσιακή οθόνη. Ανώτερος ήχος.

Ηχοσύστημα  
οθόνης

Ηχοσύστημα  
αυτοκινήτου

Ηχεία

Subwoofer

Ενισχυτές

Κάμερα ταμπλό

Σύνολο προϊόντος

## Βασικά χαρακτηριστικά

### 1. Ενσωματωμένο WI-FI®



Με το ενσωματωμένο Wi-Fi® μπορείτε τώρα να χρησιμοποιήσετε το Apple CarPlay®, το Android Auto™ και mirroring μέσω ασύρματης σύνδεσης. Δεν χρειάζεστε πλέον καλώδιο σύνδεσης. Μια νέα εποχή με περισσότερη ελευθερία - τέλος στην ακαταστασία και τις περίπλοκες διαδικασίες.

### 2. Apple CarPlay®



Το Apple CarPlay® είναι ένας πιο έξυπνος και ασφαλής τρόπος για τη χρήση του iPhone® σας στο αυτοκίνητό σας. Σας δίνει τη δυνατότητα να διατηρείτε την προσοχή σας στον δρόμο και να λαμβάνετε οδηγίες, να κάνετε κλήσεις, να αποστέλλετε και να λαμβάνετε μηνύματα και να ακούτε μουσική.

### 3. Android Auto™



Το Android Auto™ σας παρέχει αυτόματα χρήσιμες πληροφορίες και τις οργανώνει σε απλές κάρτες που εμφανίζονται μόλις τις χρειαστείτε. Έχει σχεδιαστεί ώστε να ελαχιστοποιούνται τα ερεθίσματα που σας αποσπούν την προσοχή ώστε να μπορείτε να παραμένετε προσηλωμένοι στον δρόμο μπροστά σας.

### 4. WebLink®



Η WebLink® επεκτείνει την ψυχαγωγία μέσα στο αυτοκίνητο με έναν καταπληκτικό κόσμο εφαρμογών. Απολαύστε εξατομικευμένη μουσική, βίντεο και άλλο online περιεχόμενο μέσω του τηλεφώνου / της ταμπλέτας σας και του cloud.

### 5. Λειτουργία διαιρέσης οθόνης Pioneer



Εμφανίστε το Apple CarPlay® και το μενού του δέκτη ταυτόχρονα σε μία οθόνη. Χρήσιμο όταν θέλετε να χειριστείτε τη μουσική (δηλαδή ραδιόφωνο ή USB) ενώ κοιτάτε την οθόνη του χάρτη.

### 6. Εύκολη εγκατάσταση



Συνδυάζοντας τη φυσική σχεδίαση του προϊόντος και το σωστό κιτ εγκατάστασης, αυτό το προϊόν μπορεί να εγκατασταθεί γρήγορα και εύκολα σε πολλά οχήματα!

## SPH-EVO107DAB-UNI / SPH-EVO107DAB-UNI2: Ανυψώστε το ταξίδι σας.

Διαθέτει Apple CarPlay® (ασύρματο και ενσύρματο), Android Auto™ (ασύρματο και ενσύρματο), DAB+ Ψηφιακό Ραδιόφωνο, Bluetooth®, 2 x είσοδοι κάμερας, Η λειτουργία Vehicle Bus της Pioneer για να διατηρήσετε τις πληροφορίες του οχήματός σας στην οθόνη της Pioneer και, μια φωτεινή μπάρα που προσφέρει μια νέα εμπειρία ψυχαγωγίας μέσα από τη σύντηξη ήχου και φωτός και συνδέεται με την καθοδήγηση διαδρομής και τη μουσική σας. Επιπλέον σε αυτά τα νέα χαρακτηριστικά, το SPH-EVO107DAB-UNI / SPH-EVO107DAB-UNI2 διατηρεί την εγκατάσταση ONE SIZE FITS ALL της Pioneer. Η εξαιρετικά μεγάλη οθόνη HD 10,1" μπορεί να εγκατασταθεί σε πολλούς διαφορετικούς τύπους αυτοκινήτων χάρη στην ευέλικτη αιωρούμενη οθόνη ή μπορείτε να εγκαταστήσετε την οθόνη προβολής χωριστά από το κύριο σώμα επεκτείνοντας τις επιλογές εγκατάστασης.



(1) Αυτό το Λογότυπο Wi-Fi CERTIFIED™ είναι ένα σήμα πιστοποίησης του Wi-Fi Alliance® (2) Το Apple CarPlay® διατίθεται στο iPhone® 5 ή νεότερη έκδοση. Για τη δυνατότητα συμβατότητας και διαθεσιμότητας, επισκεφτείτε τον επίσημο ιστότοπο του Apple CarPlay® στη διεύθυνση [apple.com/ios/carplay](http://apple.com/ios/carplay)  
(3) Η λειτουργία του Android Auto μπορεί να διαφέρει ανάλογα με την χώρα ή το μοντέλο τηλεφώνου σας. Παρακαλούμε επισκεφθείτε τη διεύθυνση [android.com/auto](http://android.com/auto) για περισσότερες πληροφορίες.

# Πλοήγηση ηχοσυστήματος οθόνης, μουσική, DAB+



SPH-DA77DAB

## ΟΛΑ ΣΕ ΕΝΑ

Εξελίξτε τον τρόπο που ζείτε, κουβαλώντας μαζί σας τις αγαπημένες σας εφαρμογές από το smartphone σας.

Τα προϊόντα με ασύρματη σύνδεση παρέχουν έναν πιο

online και απλό τρόπο χρήσης του Apple CarPlay® και του Android Auto™. Απολαύστε τις εφαρμογές σας σε μια μεγάλη οθόνη και βιώστε τη χρήση τους μέσω φωνητικού ελέγχου. Βιώστε μια πραγματικά ενιαία online εμπειρία.

## Βασικά χαρακτηριστικά

### 1. Ενσωματωμένο WI-FI®

Βιώστε το Apple CarPlay® ή το Android Auto™ μέσω ασύρματης σύνδεσης. Ο καλύτερος τρόπος χρήσης ενός smartphone είναι ασύρματα - τέλος στην ακαταστασία και τις περίπλοκες διαδικασίες.

### 2. Apple CarPlay®

Το Apple CarPlay® είναι ένας έξυπνος και ασφαλής τρόπος για τη χρήση του iPhone® σας στο αυτοκίνητο που σας δίνει τη δυνατότητα να διατηρήσετε την προσοχή σας στον δρόμο και να λαμβάνετε οδηγίες, να κάνετε κλήσεις, να αποστέλλετε και να λαμβάνετε μηνύματα και να ακούτε μουσική. Απλά συνδέστε το iPhone® σας και ξεκινήστε.

### 3. Android Auto™

Το Android Auto™ σας παρέχει αυτόματα χρήσιμες πληροφορίες και τις οργανώνει σε απλές κάρτες που εμφανίζονται μόλις τις χρειαστείτε. Έχει σχεδιαστεί ώστε να ελαχιστοποιούνται τα ερεθίσματα που σας αποσπούν την προσοχή ώστε να μπορείτε να παραμένετε προσηλωμένοι στον δρόμο μπροστά σας.

### 4. Μεγάλης χωρητικότητας τύπου οθόνης

Οι μεγάλες σε χωρητικότητα οθόνες της Pioneer σας δίνουν μια δυναμική νέα οπτική εμπειρία και καθιστούν τον χειρισμό πολύ πιο εύκολη υπόθεση. Όλες οι οθόνες της Pioneer έχουν πολύ καλή ανταπόκριση που καθιστά δυνατή την ευκολότερη και απλούστερη χρήση κατά την οδήγηση.













### 5. Ψηφιακό Ραδιόφωνο και Bluetooth® DAB/DAB+

Απολαύστε την ευκολία της ακρόασης των αγαπημένων σας ραδιοφωνικών σταθμών σε κρυστάλλινη ψηφιακή ποιότητα χάρη στον ενσωματωμένο ψηφιακό ραδιοφωνικό δέκτη DAB+. Η ενσωματωμένη δυνατότητα σύνδεσης μέσω Bluetooth καθιστά δυνατή την εύκολη πραγματοποίηση hands-free κλήσεων και streaming μουσικής χρησιμοποιώντας συμβατές συσκευές Bluetooth. Οι χρήστες μπορούν να απολαμβάνουν hands-free κλήσεις ή/και streaming μουσικής.

### 6. Εύκολη εγκατάσταση

Η ΝΕΑ οθόνη Pioneer SPH-DA77DAB είναι μια παραδοσιακή 2-DIN, αλλά σε συνδιασμό με τη νέα σχεδίαση κοντού σώματος 1-DIN τη καθιστά ακόμη πιο εύκολη στην εγκατάσταση σε πολλά περισσότερα οχήματα! Τώρα μπορείτε να τοποθετήσετε γρήγορα και εύκολα όλα τα καλώδια πίσω από το ταμπλό εξοικονομώντας χρόνο εγκατάστασης.

# και πολλά περισσότερα...

	Τύπος εγκατάστασης	Πλοήγηση	Οθόνη	Apple CarPlay*	Android Auto™	WebLink®	Bluetooth®	Ψηφιακό ραδιόφωνο DAB+	CD/DVD	Αξεσουάρ (διατίθενται ξεχωριστά)
 <b>NEO</b> SPH-EV0107DAB-UNI SPH-EV0107DAB-UNI2	Αιτωρούμενο / Modular 1-DIN Αιτωρούμενο / Modular 2-DIN	Μέσω Apple CarPlay® Μέσω Android Auto™	10,1" HD Χωρητική	Ασύρματα / Ενούρματα	Ασύρματα / Ενούρματα	Ενούρματα	✓	✓	✗	ND-BC9 / CA-AN-DAB.001
 <b>SPH-EV0950DAB-UNI</b> <b>SPH-EV0950DAB-UNI2</b>	Αιτωρούμενο / Modular 1-DIN Αιτωρούμενο / Modular 2-DIN	Μέσω Apple CarPlay® Μέσω Android Auto™	9" WVGA Χωρητική	Ασύρματα / Ενούρματα	Ασύρματα / Ενούρματα	Ενούρματα	✓	✓	✗	SDA-HU100 / ND-BC9 / CA-AN-DAB.001
 <b>AVH-Z9200DAB</b>	Τυπική 2-DIN	Μέσω Apple CarPlay® Μέσω Android Auto™	7" WVGA Clear Type Resistive	Ασύρματα / Ενούρματα	Ασύρματα / Ενούρματα	Ενούρματα	✓	✓	✓	ND-BC9 / CA-AN-DAB.001
 <b>AVH-Z7200DAB</b>	Τυπική 1-DIN	Μέσω Apple CarPlay® Μέσω Android Auto™	7" WVGA Clear Type Resistive (μηχανική κίνηση προς έξω)	Ενούρματα	Ενούρματα	Ενούρματα	✓	✓	✓	ND-BC9 / CA-AN-DAB.001
 <b>AVH-Z5200DAB</b>	Τυπική 2-DIN	Μέσω Apple CarPlay® Μέσω Android Auto™	6,8" WVGA Clear Type Resistive	Ενούρματα	Ενούρματα	Ενούρματα	✓	✓	✓	ND-BC9 / CA-AN-DAB.001
 <b>NEO</b> SPH-DA97DAB-UNI SPH-DA97DAB-UNI2	Αιτωρούμενο 1-DIN Αιτωρούμενο 2-DIN	Μέσω Apple CarPlay® Μέσω Android Auto™	9" WSVGA Capacitive	Ασύρματα / Ενούρματα	Ασύρματα / Ενούρματα	Ενούρματα	✓	✓	✗	ND-BC9 / CA-AN-DAB.001
 <b>NEO</b> SPH-DA77DAB	Τυπικό 2-DIN με 1-DIN κοντό σοσι	Μέσω Apple CarPlay® Μέσω Android Auto™	6,8" WSVGA Capacitive	Ασύρματα / Ενούρματα	Ασύρματα / Ενούρματα	Ενούρματα	✓	✓	✗	ND-BC9 / CA-AN-DAB.001
 <b>SPH-DA360DAB</b>	Τυπική 2-DIN	Μέσω Apple CarPlay® Μέσω Android Auto™	6,8" WVGA Χωρητική	Ασύρματα / Ενούρματα	Ασύρματα / Ενούρματα	Ενούρματα	✓	✓	✗	ND-BC9 / CA-AN-DAB.001
 <b>SPH-DA160DAB</b>	Τυπική 2-DIN	Μέσω Apple CarPlay® Μέσω Android Auto™	6,8" WVGA Χωρητική	Ενούρματα	Ενούρματα	Ενούρματα	✓	✓	✗	ND-BC9 / CA-AN-DAB.001
 <b>AVH-A240DAB</b>	Τυπική 2-DIN	Μέσω WebLink®	6,2" WVGA Clear Type Resistive	✗	✗	Ενούρματα	✓	✓	✓	ND-BC9 / CA-AN-DAB.001
 <b>DMH-A340DAB</b>	Τυπική 2-DIN	Μέσω WebLink®	6,8" WVGA Χωρητική	✗	✗	Ενούρματα	✓	✓	✗	ND-BC9 / CA-AN-DAB.001
 <b>DMH-A240DAB</b>	Τυπική 2-DIN	Μέσω WebLink®	6,2" WVGA Clear Type Resistive	✗	✗	Ενούρματα	✓	✓	✗	ND-BC9 / CA-AN-DAB.001
 <b>DMH-A240BT</b>	Τυπική 2-DIN	Μέσω WebLink®	6,2" WVGA Clear Type Resistive	✗	✗	Ενούρματα	✓	✗	✗	ND-BC9

## Αμφίδρομος κατοπτρισμός για iPhone και Android

Η εφαρμογή WebLink® μετατρέπει το όχημά σας σε ένα διασυνδεδεμένο αυτοκίνητο, δίνοντάς σας τη δυνατότητα να απολαμβάνετε τις αγαπημένες σας εφαρμογές εν κινήσει. Αφού κάνετε λήψη της εφαρμογής, απλά χρησιμοποιήστε το smartphone σας για να συνδεθείτε στον συμβατό με το WebLink® δέκτη Pioneer του αυτοκινήτου σας, και στη συνέχεια εκκινήστε δημοφιλείς εφαρμογές πλοήγησης, μέσων, καιρού, ή ακόμα και ημερολογίου.

Σαρώστε τον  
κωδικό QR για  
να ανακαλύψετε  
περισσότερα!

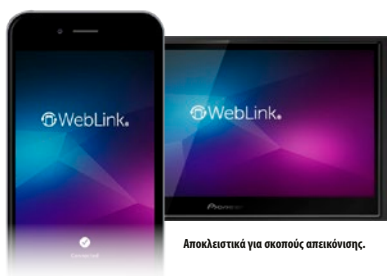

Αποκλειστικά για σκοπούς απεικόνισης.





## Έτοιμοι για Σύνδεση!

Το Router Wi-Fi® DCT-WR204-SH της Pioneer είναι ένα πακέτο που αποτελείται από έναν συνδυασμό ενός διακριτικού Router Wi-Fi® με μια μικρή, ελαφριά, με πιστοποίηση IP66, εξωτερική οροφή τοποθετημένη κεραία καρχαρία MiMo. Αυτό δημιουργεί ένα τέλειο πακέτο για καλό σταθερό Wi-Fi® μέσα ή έξω από το αυτοκινούμενο / τροχόσπιτο σας, ακόμη και σε απομακρυσμένες περιοχές.

Αυτή η εύκολη στην εγκατάσταση εξωτερική κεραία οροφής καρχαρία MiMo μπορεί να εγκατασταθεί ακόμη και σε στέγες σε σχήμα κύματος. Επιπλέον, υπάρχουν δύο ενσωματωμένες εσωτερικές κεραίες Wi-Fi® στο Router Wi-Fi® DCT-WR204-SH προσφέροντας σας μεγάλη κάλυψη.

Διαθέτοντας μοναδική λειτουργία repeater Wi-Fi® με Dual Ζώνη συχνοτήτων Wi-Fi® 2,4 GHz ή 5 GHz, μπορείτε τώρα να διατηρήσετε καλές ταχύτητες Διαδικτύου έως και 32 ταυτόχρονα συνδεδεμένες συσκευές!

Το Router Wi-Fi® DCT-WR204-SH της Pioneer είναι πραγματικά το τέλειο αξεσουάρ αυτοκινούμενου / τροχόσπιτου για να παραμείνετε συνδεδεμένοι.



**Σαρώστε τον κωδικό QR για να ανακαλύψετε περισσότερα!**



# Ηχοσύστημα αυτοκινήτου με την εφαρμογή Smart Sync της Pioneer

Η εφαρμογή Smart Sync της Pioneer είναι μία λύση για να αξιοποιήσετε όσο περισσότερο γίνεται το smartphone σας. Απολαύστε την ελευθερία που προσφέρουν οι έξυπνες λειτουργίες που ανεβάζουν την οδήγησή σας σε νέα επίπεδα. Εξασκευάστε την εφαρμογή με απλό τρόπο για πιο διασκεδαστική οδήγηση, μεταβαίνοντας από τη λειτουργία Driver Pilot ή τη λειτουργία Personal Photo με ένα κλικ. Μπορείτε επίσης να ακούτε τους αγαπημένους σας καλλιτέχνες σε αυθεντική ποιότητα ήχου της Pioneer, να πλοηγηθείτε προς τον προορισμό σας με φωνητικό έλεγχο (Alexa), καθώς και να κάνετε πολλά άλλα ακόμη. Θα έχετε την ευκαιρία να απολαύσετε την οδήγηση όπως ποτέ πριν.



## Ηχοσύστημα αυτοκινήτου με DAB+

	Ενσωματωμένη βάση smartphone	Συσκευή αναπαραγωγής CD	Έξοδοι Προενίσχυσης	Προσαρμογή χρώματος	Ισοσταθμιστής ήχου	Χρονική Ευθυγράμμιση	Θόνη
<b>SPH-20DAB</b>	✓	✗	2	✓	13 Ζώνες (31 Ζώνες μέσω εφαρμογής PSS)	Χειροκίνητο (μέσω εφαρμογής PSS)	LCD 1 γραμ. κειμένου
<b>MVH-S520DAB</b>	✗	✗	3	✓	13 Ζώνες/Δ	Χειροκίνητο (μέσω εφαρμογής PSS)	LCD 2 γραμ. κειμένου
<b>MVH-S420DAB</b>	✗	✗	2	✗	13 Ζώνες	Χειροκίνητο	LCD 2 γραμ. κειμένου
<b>DEH-S720DAB</b>	✗	✓	3	✓	13 Ζώνες/Δ	Χειροκίνητο	LCD 2 γραμ. κειμένου
<b>FH-S820DAB</b>	✗	✓	3	✓	13 Ζώνες/Δ	Χειροκίνητο	LCD 2 γραμ. κειμένου

## Τυπικό ηχοσύστημα αυτοκινήτου

	Pioneer Smart Sync	Ενσωματωμένη βάση smartphone	Συσκευή αναπαραγωγής CD	Έξοδοι Προενίσχυσης	Μικρό πλαίσιο	MIXTRAX	Προσαρμογή χρώματος	Ισοσταθμιστής ήχου	Χρονική Ευθυγράμμιση	Άμεσος Έλεγχος για iPod/iPhone*
<b>SPH-10BT</b>	✓	✓	✗	2	✗	✗	✓	13 Ζώνες (31 Ζώνες μέσω εφαρμογής PSS)	Χειροκίνητο	iPhone μόνο
<b>MVH-S520BT</b>	✓	✗	✗	3	✗	✗	✓	13 Ζώνες	Χειροκίνητο	iPhone μόνο
<b>MVH-S420BT</b>	✓	✗	✗	2	✓	✗	✗	13 Ζώνες	Χειροκίνητο	iPhone μόνο
<b>MVH-S320BT</b>	Android μόνο	✗	✗	2	✓	✗	✗	13 Ζώνες	Χειροκίνητο	✗
<b>DEH-S520BT</b>	✓	✗	✓	3	✗	✓	✓	13 Ζώνες	Χειροκίνητο	iPhone μόνο
<b>DEH-S420BT</b>	✓	✗	✓	2	✗	✗	✗	13 Ζώνες	✗	iPhone μόνο
<b>DEH-S320BT</b>	Android μόνο	✗	✓	2	✗	✗	✗	13 Ζώνες	✗	✗
<b>FH-S720BT</b>	✓	✗	✓	3	✗	✗	✓	13 Ζώνες/Δ	Χειροκίνητο	iPhone μόνο

Καθώς η τεχνολογία ηχοσυστήματος αυτοκινήτου της Pioneer εξελίσσεται διαρκώς, ενημερώνουμε τακτικά την εφαρμογή Smart Sync της Pioneer με νέα χαρακτηριστικά. Γίνετε οι πρώτοι που μαθαίνουν για τα νέα μας προϊόντα, τις ενημερώσεις υλικολογισμικού καθώς και άλλα θέματα. Γίνετε οι πρώτοι που μαθαίνουν για τα νέα μας προϊόντα, τις ενημερώσεις υλικολογισμικού καθώς και άλλα θέματα. Εγγραφείτε μέσω **My Account** (ο Λογαριασμός μου) στη διεύθυνση [www.pioneer-car.eu/eur/user/register](http://www.pioneer-car.eu/eur/user/register).





# Αναβαθμίστε τον ήχο σας με τα ηχεία αυτοκινήτου της Pioneer

Η Pioneer είναι αφοσιωμένη στην ανάπτυξη ηχείων αυτοκινήτου αξιοποιώντας τα πιο εξελιγμένα υπολογιστικά μοντέλα, μετρήσεις στην καθημερινή πρακτική, και, το πιο σημαντικό, τα αυτιά μας. Με αποτέλεσμα την αναπαραγωγή μουσικής στην πιο αυθεντική της μορφή, και το να μπορεί ο ακροατής να βιώνει τη μουσική όπως αποσκοπούσε ο καλλιτέχνης. Αυτός είναι ο πραγματικός ήχος της Pioneer.

## Σειρά Z

Κανένας συμβιβασμός. Ήχος υψηλής ανάλυσης. Η σειρά Z είναι βασισμένη σε πολύ εξελιγμένη τεχνολογία, χρησιμοποιούνται προσεκτικά επιλεγμένα υλικά και εξαρτήματα, και εκμεταλλεύεται εξελίξεις δεκαετιών των δυνατοτήτων μας αναφορικά με τη θεωρία σχεδιασμού ηχείων αλλά και την ικανότητά μας για ελέγχους και δοκιμές.



OPEN & SMOOTH™



TS-Z65CH, TS-Z10LS4/S2 και άλλα  
(βλ. γενική παρουσίαση στη σελίδα 20)



TS-Z65CH

TS-Z10LS4/S2



## Σειρά D

Τολμηρός ήχος και ευρεία κάλυψη. Ακολουθώντας τη φιλοσοφία ήχου OPEN & SMOOTH™ της Pioneer, η σειρά D ηχείων υψηλής απόδοσης παρέχει ευρεία και ισορροπημένη απόκριση συχνοτήτων με ευρεία εικόνα και περιβάλλον ήχου.



OPEN & SMOOTH™



TS-D65C, TS-D10LS4/S2 και άλλα  
(βλ. γενική παρουσίαση στη σελίδα 19)



TS-D65C

TS-D10LS4/S2



# Ζήστε τη μουσική...

Ηχοσύστημα οθόνης

Ηχοσύστημα αυτοκινήτου

Ηχεία

Subwoofer

Ενισχυτές

Κάμερα ταμπλό

Σύνοψη προϊόντος

## Σειρά A

Το τέλειο OEM σύστημα αναβάθμισης ήχου. Σχεδιασμένο για να αποτελέσει το τέλειο OEM σύστημα αναβάθμισης ήχου, τα ηχεία της σειράς A εμποδίζουν την διάσπαση φιλοσοφία ήχου OPEN & SMOOTH™ της Pioneer, σε ένα εύκολο στην εγκατάσταση πακέτο, ενώ ταυτόχρονα μπορούν να αποδώσουν "πλουσιότερο μπάσο και καλά ελεγχόμενο ήχο".



Αποκαστικά για ακριβείς απαιτήσεις.

TS-A300B, TS-A1671F, TS-A6991F, TS-A301TW και άλλα (σελίδα 21)

## Σειρά R

Ισχυρό, με δυνατό και επιθετικό ήχο. Σχεδιασμένο ώστε να παράγεται δυνατός και ελεγχόμενης ποιότητας ήχος από έναν mica matrix κώνο γούφερ, διασφαλίζοντας έτσι την ένταση του μπάσου αλλά και βελτιωμένη απόκριση στις μεσαίες συχνότητες.



TS-R1750S και άλλα (σελίδα 22)

## Σειρά G

Οι τέλειοι αντικαταστάτες που προσφέρουν καλά ισορροπημένο ήχο. Προσφέρουν ευρεία και απλή δυνατότητα εγκατάστασης και πραγματικά αξίζουν τα λεφτά τους. Αυτά τα ηχεία αναπαράγουν ένα ικανοποιητικό, βαθύ μπάσο και φυσικές υψηλές συχνότητες - ακόμη και όταν συνδέονται στο αρχικό στερεοφωνικό σας σύστημα.



Αποκαστικά για ακριβείς απαιτήσεις.

TS-G6930F, TS-G170C και άλλα (σελίδα 22)

## Σειρά Custom-fit

Εύκολη αναβάθμιση για υψηλότερη ποιότητα ήχου. Περιλαμβάνει ένα κώνο IMPP (χύτευση με έγχυση, πολυπροπυλένιο) για πλούσιο ήχο μπάσου και διατίθεται με έναν μοναδικό συζευκτήρα - δεν απαιτείται κανένας επιπλέον προσαρμογέας ή άλλες μετατροπές.



TS-170CI και άλλα (βλ. [www.pioneer-car.eu](http://www.pioneer-car.eu))



## ΕΦΑΡΜΟΓΗ CAROUNDFIT ΤΗΣ PIONEER

Η εφαρμογή CarSoundFit της Pioneer προσομοιώνει τη διαφορά της ποιότητας του ήχου που βιώνεται όταν τα προεγκατεστημένα ηχεία του οχήματός σας αντικαθίστανται από ηχεία της Pioneer.



# Επειδή η μουσική σας χρειάζεται ένα ισχυρό υπόβαθρο

## ΕΝΕΡΓΟ ΥΠΟΓΟΥΦΕΡ ΜΕ ΠΑΡΟΧΗ ΡΕΥΜΑΤΟΣ

Τα ενεργά υπογούφερ της Pioneer είναι σχεδιασμένα ώστε να εγκαθίστανται στον χώρο των ποδιών των επιβατών ή στο πορτμπαγκάζ. Ανεξαρτήτως μεγέθους, είναι πάντα δυνατό και εξοικονομεί χώρο.

### Βασικά χαρακτηριστικά

- 1. Ενσωματωμένος ενισχυτής** που απλοποιεί την εγκατάσταση, ειδικά αν δεν υπάρχει αρκετός χώρος.
- 2. Προ-τοποθετημένο υπογούφερ** με ενισχυτή κλάσης D, παρέχει υψηλής ποιότητας ήχο μπάσου με τηλεχειριστήριο.
- 3. Υψηλής αποδοτικότητας, υψηλής ποιότητας ενισχυτής** κλάσης D με κύκλωμα ενίσχυσης μπάσου, αναπαράγει πλούσιο ήχο μπάσου ακόμη και σε χαμηλές εντάσεις.
- 4. Σχεδιασμός που εξοικονομεί χώρο,** προστασία με δικτυωτό πλέγμα και ένα μια κομψή αισθητική - όλα αυτά καθιστούν τις μονάδες αυτές να συνταιριάζουν αρμονικά σε διάφορους τύπους οχημάτων.

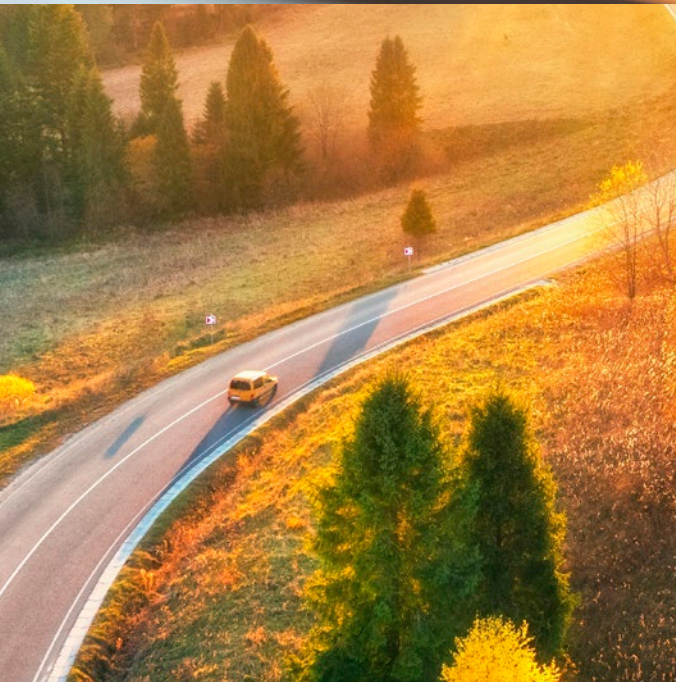

TS-WX140DA



TS-WX1010LA



TS-WX400DA



TS-WX70DA

## TS-WX010A: Βραβευμένο Pioneer's Ultra Compact Ενεργό υπογούφερ εξοικονόμησης χώρου.

Η τέλεια λύση για να προσθέσετε βαθιά και δυνατά μπάσα στο ηλεκτρικό σας όχημα (EV), χωρίς να θυσιάσετε χώρο.

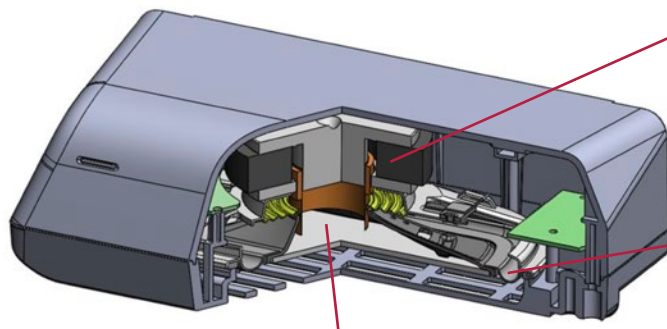

### Ένα μαγνητικό κύκλωμα υψηλής ισχύος.

**Η υψηλή ισχύς οδηγεί τον κώνο του γούφερ με δύναμη.**

- Χρησιμοποιεί μεγάλο μαγνητικό κύκλωμα, δημιουργώντας υψηλή κινητήρια δύναμη για μέγιστη κίνηση του κώνου του υπογούφερ.
- Εξισορροπημένο με μεγάλο μαγνήτη, βελτιστοποιημένο πάχος και σχήμα εσωτερικών εξαρτημάτων, αναπτύξαμε μια ισχυρή δύναμη για την κίνηση του πηνίου φωνής δημιουργώντας μια ισορροπία απόδοσης και ισχύος.

### Urethane Surround.

**Ελεγχόμενη κίνηση, με ευελιξία και ακριβή έλεγχο.**

- Ένα προσεκτικά ανεπτυγμένο περίβλημα Urethane, είναι ελαφρύ σε βάρος, παχύ και ανθεκτικό, για να διατηρεί μια ισχυρή ελεγχόμενη κίνηση κάτω από μεγάλο φορτίο σε αυτό το μικρό περίβλημα.

### Διάφραγμα αλουμινίου.

**Ακριβής κίνηση για ήχο υψηλής ποιότητας.**

- Η χρήση διαφράγματος αλουμινίου είναι αποτελεσματική για την εκδρομή μεγάλου υπογούφερ σε μικρά περιβλήματα.
- Επιλέγοντας "Αλουμίνιο" μπορούμε να αποδώσουμε καλό μπάσο ήχο με καθαρή κίνηση κώνου σε υψηλή πίεση.



# Subwoofer

## ΓΕΝΙΚΗ ΠΑΡΟΥΣΙΑΣΗ ΜΕ ΒΑΣΙΚΕΣ ΠΡΟΔΙΑΓΡΑΦΕΣ

	Μέγεθος (εκ.) (Π x Β x Υ)	Τύπος	ΨΗΦΙΑΚΟΣ ΕΛΕΓΧΟΣ ΜΠΑΣΩΝ	Τάξη D	Μέγιστη ισχύς	Ονομαστική ισχύς	Απόκριση Συχνότητας	Ευσαιθησία	Σύνθετη Αντίσταση	Βάθος τοποθέτησης	Διαστάσεις Οπής θ	Συνιστώμενη καμπίνα (ft <sup>2</sup> / λίτρο)	Περιλαμβάνεται Ενούργματο Τηλεχειριστήριο
 <b>GXT-3730B-SET</b>	355 (Π) x 350 (Υ) x 368 (Β) χιλ.	Πακέτο υποαύφερ και ενισχυτή (περιλαμβάνονται καλώδια)	✗	✗	1.400 W	400 W	22 Hz - 1,6 kHz	87 dB	4 Ω	✗	✗	✗	✗
 <b>TS-WX306B</b>	508 (Π) x 379 (Υ) x 328 (Β) χιλ.	Μονωτήρας με προστατευτική σφράγιση	✗	✗	1.300 W	350 W	20 - 125 Hz	94 dB	4 Ω	✗	✗	✗	✗
 <b>TS-WX306T</b>	335 (Διαμ) x 640 (Υ)	Bass-Reflex Κυλινδρικού Τύπου	✗	✗	1.300 W	350 W	20 - 125 Hz	96 dB	4 Ω	✗	✗	✗	✗
 <b>TS-WX300A</b>	503 (Π) x 378 (Υ) x 318 (Β) χιλ.	Ενεργό	✗	✓	1.300 W	350 W	20 - 130 Hz	113 dB	✗	✗	✗	✗	✗
 <b>TS-WX70DA</b>	85 x 32 x 9 εκ.	Ενεργό / Εξαιρετικά Επιπέδο	✓	✓	200 W	100 W	Βαθιά: 20 - 250 Hz Δυναμική: 40 - 250 Hz	Βαθιά: 104 dB Δυναμική: 110 dB	✗	✗	✗	✗	✓
 <b>TS-WX400DA</b>	30 x 20 x 10 εκ.	Ενεργό / Κάτω από κάθισμα	✓	✓	250 W	100 W	Βαθιά: 20 - 100 Hz Δυναμική: 40 - 100 Hz	Βαθιά: 100 dB Δυναμική: 100 dB	✗	✗	✗	✗	✓
 <b>TS-WH500A</b>	34 x 25 x 6 εκ.	Ενεργό / HVT Σφραγισμένο	✗	✗	150 W	50 W	20 - 200 Hz	98 dB	✗	✗	✗	✗	✓
 <b>TS-WX1220AH</b>	74,5 x 44,3 x 40 εκ.	Ενεργό / Διπλή 12" θύρα slot	✗	✓	3.000 W	1.000 W	20 Hz - 2,9 kHz	118 dB	✗	✗	✗	✗	✓
 <b>TS-WX1210AH</b>	37,3 x 44,3 x 40 εκ.	Ενεργό / Μονή 12" θύρα slot	✗	✓	1.500 W	500 W	20 Hz - 2,9 kHz	114 dB	✗	✗	✗	✗	✓
 <b>TS-WX1010LA</b>	53 x 11,8 x 30 εκ. (άνω επιφάνεια 15 εκ.)	Ενεργό / 10" ρηγό σφραγισμένο	✗	✓	1.200 W	300 W	21 Hz - 3,4 kHz	111 dB	✗	✗	✗	✗	✓
 <b>TS-WX010A</b>	230 x 116 x 70 χιλ.	Ενεργό / χώρος ποδιών	✗	✓	160 W	50 W	20 Hz - 200 Hz	98 dB	✗	✗	✗	✗	✗
 <b>TS-WX140DA</b>	280 x 200 x 70 χιλ.	Ενεργό / Κάτω από κάθισμα	✓	✓	170 W	50 W	Βαθιά: 20 - 200 Hz Δυναμική: 40 - 160 Hz Φυσική: 40 - 200 Hz	Βαθιά: 95 dB Δυναμική: 100 dB Φυσική: 98 dB	✗	✗	✗	✗	✓
 <b>TS-WX130EA</b>	28 x 20 x 7 εκ.	Ενεργό / Κάτω από κάθισμα	✗	✓	160 W	50 W	40 - 200 Hz	98 dB	✗	✗	✗	✗	✗

Σαρώστε τον κωδικό QR για να  
ανακαλύψετε περισσότερα!





# Ενισχυτές υψηλής ποιότητας

Η Pioneer είναι γνωστή για τους ανθεκτικούς ενισχυτές υψηλής ποιότητας. Όλες αυτές οι ιδιότητες καταλήγουν σε βελτιωμένη εμπειρία ήχου στο αυτοκίνητό σας, ακόμα κι όταν συνδέεται με το αρχικό ηχοσύστημα του αυτοκινήτου σας.



Hi-Res  
AUDIO

GM-DX874

GM-D1004

Αποκλειστικά για σκοπούς απεικόνισης.

## Βασικά χαρακτηριστικά

1. Ήχος υψηλής ανάλυσης
2. Εύκολη εγκατάσταση
3. Συμπαγές μέγεθος
4. Τεχνολογία κλάσης D
5. Αισθητήρας εισόδου γραμμής ηχείου



### GM-D8704

4-κάναλος ενισχυτής αυτοκινήτου 1.200W κλάσης FD

1,200 W MAX.



### DEQ-S1000A2

Σχεδιασμένος για την αναβάθμιση του ήχου του εργοστασιακού σας στερεοφωνικού και ηχείων του αυτοκινήτου. Συνδέεται σε συσκευές Apple iOS και Android, και επίσης χρησιμοποιεί την εφαρμογή Sound Tune της Pioneer, για την αρχική ρύθμιση παραμέτρων αλλά και τις υψηλής ποιότητας λειτουργίες ήχου.



# Προσθέστε ισχύ στον ήχο σας

Ηχοσύστημα  
σθόνης

Ηχοσύστημα  
αυτοκινήτου











Ηχεία

Subwoofer

Ενισχυτές

Κάμερα ταμπλό

Σύνοψη προϊόντος

		Πλήθος Καναλιών	Τάξη D	Μέγιστη ισχύς	Συνεχής Ισχύς	Απόκριση Συχνότητας	Παραμόρφωση	Λόγος Σ/Θ	Διαστάσεις (Π x Β x Υ)
	<b>GM-DX874</b>	4/3/2	✓	200 W x 4 (4 Ω) 300 W x 4 (2 Ω) 1.200 W Σύνολο	100 W x 4 (4 Ω) 150 W x 4 (2 Ω) 125 W x 4 (1 Ω) 300 W x 2 (4 Ω με γεφύρωση)	10 Hz - 50 kHz	< 0,05 %	> 95 dB	252 x 60 x 215 γλ.
	<b>GM-D9704</b>	4/3/2	✓	260 W x 4 (4 Ω) 400 W x 4 (2 Ω) 1.600 W Σύνολο	130 W x 4 (4 Ω) 200 W x 4 (2 Ω) 130 W x 4 (1 Ω) 400 W x 2 (4 Ω με γεφύρωση)	10 Hz - 50 kHz	< 0,05 %	> 95 dB	302 x 60 x 215 γλ.
	<b>GM-D9701</b>	1	✓	1.000 W x 4 (4 Ω) 1.600 W x 4 (2 Ω) 2.400 W Σύνολο	500 W x 1 (4 Ω) 800 W x 1 (2 Ω) 1.200 W Σύνολο	10 Hz - 240 kHz	< 0,05 %	> 100 dB	302 x 60 x 215 γλ.
	<b>GM-D8704</b>	4/3/2	✓	200 W x 4 (4 Ω) 300 W x 4 (2 Ω) 1.200 W Σύνολο	100 W x 4 (4 Ω) 150 W x 4 (2 Ω) 125 W x 4 (1 Ω) 300 W x 2 (4 Ω με γεφύρωση)	10 Hz - 50 kHz	< 0,05 %	> 95 dB	252 x 60 x 215 γλ.
	<b>GM-D8701</b>	1	✓	600 W x 1 (4 Ω) 1.000 W x 1 (2 Ω) 1.600 W συνολικά	300 W x 1 (4 Ω) 500 W x 1 (2 Ω) 800 W συνολικά	10 Hz - 240 kHz	< 0,05 %	> 100 dB	252 x 60 x 215 γλ.
	<b>GM-D1004</b>	4	✓	100 W x 4 (4 Ω) 100 W x 4 (2 Ω)	45 W x 4 (4 Ω) 45 W x 4 (2 Ω)	10 Hz - 40 kHz	< 0,05 %	> 90 dB	181 x 38 x 64 γλ.
	<b>GM-A6704</b>	4/3/2	✗	170 W x 4 (4 Ω) 250 W x 4 (2 Ω) 500 W x 2 (4 Ω με γεφύρωση)	60 W x 4 (4 Ω) 95 W x 4 (2 Ω) 190 W x 2 (4 Ω με γεφύρωση)	10 Hz - 70 kHz	< 0,05 %	> 95 dB	356 x 60 x 215 γλ.
	<b>GM-A4704</b>	4/3/2	✗	80 W x 4 (4 Ω) 130 W x 4 (2 Ω) 260 W x 2 (4 Ω με γεφύρωση)	40 W x 4 (4 Ω) 65 W x 4 (2 Ω) 130 W x 2 (4 Ω με γεφύρωση)	10 Hz - 70 kHz	< 0,05 %	> 94 dB	326 x 60 x 215 γλ.
	<b>GM-A5702</b>	2/1	✗	300 W x 2 (4 Ω) 500 W x 2 (2 Ω) 1.000 W x 1 (4 Ω με γεφύρωση)	150 W x 2 (4 Ω) 240 W x 2 (2 Ω) 480 W x 1 (4 Ω με γεφύρωση)	10 Hz - 70 kHz	< 0,05 %	> 96 dB	356 x 60 x 215 γλ.
	<b>GM-A3702</b>	2/1	✗	170 W x 2 (4 Ω) 250 W x 2 (2 Ω) 500 W x 1 (4 Ω με γεφύρωση)	60 W x 2 (4 Ω) 95 W x 2 (2 Ω) 190 W x 1 (4 Ω με γεφύρωση)	10 Hz - 70 kHz	< 0,05 %	> 95 dB	246 x 60 x 180 γλ.



## GXT-3730B-SET

Πακέτο υπογούφερ και ενισχυτή, περιλαμβάνεται υπογούφερ 30 εκ. σε σφραγισμένη καμπίνα, δικάναλος ενισχυτής με δυνατότητα γεφύρωσης και συνδετικά καλώδια.

Σαρώστε τον κωδικό QR για να ανακαλύψετε περισσότερα!





# Μια κάμερα Pioneer για το ταμπλό

Οι κάμερες της Pioneer για το ταμπλό είναι σχεδιασμένες για να προστατεύουν εσάς και τα αγαπημένα σας πρόσωπα. Καταγράφουν κάθε κίνηση σε υψηλή ποιότητα, χαρίζοντάς σας ηρεμία και ασφάλεια κατά την οδήγηση ή την στάθμευση. Οι κάμερες μας για το ταμπλό είναι σχεδιασμένες για να σας προστατεύουν από ασφαλιστικές απάτες σε περίπτωση ατυχήματος. Χάρη στις καταγραφές υψηλής ποιότητας, μπορείτε εύκολα να αποδείξετε την ευθύνη κάποιου. Βρείτε μία κάμερα ταμπλό που ταιριάζει στις ανάγκες σας και βγείτε στον δρόμο με ασφάλεια!



Αυτοκινητιστικά ατυχήματα



Λογομαχίες

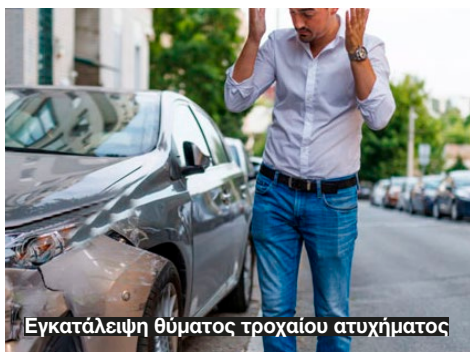

Εγκατάλειψη θύματος τροχαίου ατυχήματος

## Βασικά χαρακτηριστικά

### 1. Υψηλής ποιότητας καταγραφή σε ανάλυση 4K και πλήρη HD

Όσο καλύτερη είναι η ποιότητα καταγραφής του βίντεο, τόσο πιο αξιόπιστο θα είναι το αποδεικτικό στοιχείο. Για αυτόν ακριβώς τον λόγο όλες οι κάμερες ταμπλό Pioneer μπορούν να καταγράψουν λεπτομερείς εικόνες σε πλήρη ανάλυση HD (1920 x 1080). Χάρη στην υψηλή ποιότητα καταγραφής μπορούν να χρησιμοποιούνται ως αποδεικτικά στοιχεία σε περίπτωση ατυχήματος.

### 2. Ευρυγώνια θέαση

Ένα αντικείμενο που κινείται, μπορεί να προέλθει από οποιαδήποτε κατεύθυνση. Απολαύστε πανοραμικό περιεχόμενο βίντεο και εικόνες, χάρη στην ευρυγώνια θέαση, καταγράφοντας κάθε συμβάν γύρω από το όχημά σας.



### 3. Λειτουργία ασφαλείας 24/7

Επιτήρηση του οχήματός σας 24 ώρες την ημέρα 365 ημέρες τον χρόνο, χρησιμοποιώντας την μπαταρία του οχήματός σας. Όταν το όχημά σας είναι σταθμευμένο, μόλις ανιχνευτεί κίνηση εξαιτίας σύγκρουσης, η κάμερα για το ταμπλό θα ξεκινήσει αυτόματα την καταγραφή βίντεο.

### 4. Νυχτερινή Λειτουργία

Αξιόπιστη, με υψηλή ευαισθησία και υψηλή ποιότητα καταγραφή βίντεο τη νύχτα. Όταν οδηγείτε στον δρόμο, σε σήραγγες ή τη νύχτα, μπορείτε να καταγράφετε με ευκρίνεια το όχημά σας και τις συνθήκες γύρω από αυτό. Χάρη στον αισθητήρα CMOS με τεχνολογία STARVIS™ της SONY, οι κάμερες ταμπλό μας έχουν τη δυνατότητα καταγραφής βίντεο τη νύχτα.

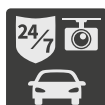

## Προαιρετική πίσω κάμερα

Σε επιλεγμένα μοντέλα, η Pioneer προσφέρει την προαιρετική κάμερα πίσω όψης ND-RC1. Η προαιρετική κάμερα όχι μόνο καθιστά δυνατή τη δικαναλική καταγραφή, αλλά και την παροχή ειδοποιήσεων για την τήρηση αποστάσεων ασφαλείας. Χρησιμοποιώντας έναν αισθητήρα CMOS της SONY με τεχνολογία STARVIS, η κάμερα επίσης καθιστά δυνατή την τέλεια καταγραφή κατά τη νύχτα.

# Το επιπλέον μάτι σας στον δρόμο!

	Τύπος κάμερας	Μέγεθος οθόνης	Ανάλυση	Γωνία θέασης	Λειτουργία ασφαλείας 24/7	Νυχτερινή λειτουργία	Αισθητήρας	Εφαρμογή για smartphone	Φωνητική καθοδήγηση / Αναγνώριση φωνής	Προηγμένα συστήματα βοήθειας οδηγού (ADAS)	Τύπος εξωτερικού καθρέπτη αυτοκινήτου	Αξεσουάρ (διατίθενται ξεχωριστά)	
	VREC-Z810SH	1 κανάλια (προαιρετικά πίσω)	3" LCD	4K	Μπροστά: 139°	✓ <sup>(1)</sup>	✓	Αισθητήρας CMOS της SONY με τεχνολογία STARVIS™	Εφαρμογή "Dash Camera Connect" της Pioneer	✓	Σταμάτημα και εκκίνηση FCWS <sup>(2)</sup> / LDWS <sup>(3)</sup>	✗	ND-RC1
	VREC-Z710SH	1 κανάλια (προαιρετικά πίσω)	2" LCD	Πλήρης HD	Μπροστά: 160°	✓ <sup>(1)</sup>	✓	Αισθητήρας CMOS της SONY με τεχνολογία STARVIS™	Εφαρμογή "Dash Camera Interface" της Pioneer	✗	Παροχή ειδοποιήσεων για την τήρηση αποστάσεων ασφαλείας Αισθητήρας	✗	ND-RC1 / AD-PLF100
	VREC-H310SH	1 κανάλια (προαιρετικά πίσω)	3" LCD	Πλήρης HD	Μπροστά: 139°	✓ <sup>(1)</sup>	✓	Αισθητήρας CMOS της SONY με τεχνολογία STARVIS™	Εφαρμογή "Dash Camera Connect" της Pioneer	✗	FCWS <sup>(2)</sup> / LDWS <sup>(3)</sup>	✗	ND-RC1
	VREC-150MD	2 κανάλια	Οθόνη αφής 6,7" LCD	Πλήρης HD	Μπροστά: 150° Πίσω: 120°	✗	✗	Αισθητήρας CMOS	✗	✗	✗	✓	✗

(1) Στη συσκευασία περιλαμβάνεται κτι σύνδεσης. (2) Μπροστινό σύστημα προειδοποίησης σύγκρουσης (FCWS). (3) Σύστημα προειδοποίησης, εξόδου από τη λωρίδα (LDWS).

## VREC-Z810SH



## VREC-Z710SH



## VREC-H310SH



## VREC-150MD

Το VREC-150MD δεν είναι διαθέσιμο σε όλες τις χώρες.



Ηχοσύστημα οθόνης  
Ηχοσύστημα αυτοκινήτου  
Ηχεία  
Subwoofer  
Ενισχυτές  
Κάμερα ταμπλό  
Σύνοψη προϊόντος

# Ηχοσύστημα οθόνης

ΓΕΝΙΚΗ ΠΑΡΟΥΣΙΑΣΗ ΜΕ ΒΑΣΙΚΕΣ ΠΡΟΔΙΑΓΡΑΦΕΣ

## Πλοήγηση

	Τύπος εγκατάστασης	Πλοήγηση	Οθόνη	Apple CarPlay®	Android Auto™	Ενούρματο mirroring	Bluetooth	Ψηφιακό ραδιόφωνο DAB+	USB	Συσκευή αναπαραγωγής CD / DVD	
	AVIC-Z1000DAB	Τυπική 2-DIN	Ενωματωμένη	9" WVGA Capacitive	Ασύρματα / Ενούρματα	Ασύρματα / Ενούρματα	WebLink® 1.0	✓	✓	2	✗
	AVIC-Z930DAB	Τυπική 2-DIN	Ενωματωμένη	7" WVGA Capacitive (με μηχανισμό)	Ασύρματα / Ενούρματα	Ασύρματα / Ενούρματα	WebLink® 1.0	✓	✓	2	✓
	AVIC-Z830DAB	Τυπική 2-DIN	Ενωματωμένη	7" WVGA Clear Type Resistive (με μηχανισμό)	Ασύρματα / Ενούρματα	Ασύρματα / Ενούρματα	WebLink® 1.0	✓	✓	2	✓
	AVIC-Z730DAB	Τυπική 2-DIN	Ενωματωμένη	6,2" WVGA Clear Type Resistive	Ασύρματα / Ενούρματα	✗	WebLink® 1.0	✓	✓	2	✓
	AVIC-Z630BT	Τυπική 2-DIN	Ενωματωμένη	6,2" WVGA Clear Type Resistive	Ασύρματα / Ενούρματα	✗	WebLink® 1.0	✓	✗	2	✓

## Για συγκεκριμένα μοντέλα αυτοκινήτων

	NEO SPH-EV0107DAB-UNI SPH-EV0107DAB-UNI2	Αιωρούμενο / Modular 1-DIN Αιωρούμενο / Modular 2-DIN	Μέσω Apple CarPlay® Μέσω Android Auto™	10,1" HD Χωρητική	Ασύρματα / Ενούρματα	Ασύρματα / Ενούρματα	WebLink® 3.0 Ενούρματα	✓	✓	1	✗
	SPH-EV0950DAB-UNI SPH-EV0950DAB-UNI2	Αιωρούμενο / Modular 1-DIN Αιωρούμενο / Modular 2-DIN	Μέσω Apple CarPlay® Μέσω Android Auto™	9" WSVGA Capacitive	Ασύρματα / Ενούρματα	Ασύρματα / Ενούρματα	Ενούρματα	✓	✓	1	✗
	NEO SPH-DA97DAB-UNI SPH-DA97DAB-UNI2	Αιωρούμενο 1-DIN Αιωρούμενο 2-DIN	Μέσω Apple CarPlay® Μέσω Android Auto™	9" WSVGA Capacitive	Ασύρματα / Ενούρματα	Ασύρματα / Ενούρματα	WebLink® 3.0 Ενούρματα	✓	✓	1	✗
	SPH-EV093DAB	Αρθρωτή και 1 DIN	Μέσω Apple CarPlay® Μέσω Android Auto™	9" HD (1280x720) Capacitive	Ασύρματα / Ενούρματα	Ασύρματα / Ενούρματα	✗	✓	✓	1	✗
	SPH-EV082DAB	Αρθρωτή και 1 DIN	Μέσω Apple CarPlay® Μέσω Android Auto™	8" WVGA Capacitive	Ενούρματα	Ενούρματα	WebLink® 1.0	✓	✓	1	✗
	SPH-EV064DAB	Αρθρωτή, 1-DIN και 2-DIN	Μέσω Apple CarPlay® Μέσω Android Auto™	6,8" WVGA Capacitive	Ασύρματα / Ενούρματα	Ασύρματα / Ενούρματα	✗	✓	✓	1	✗
	SPH-EV062DAB	Αρθρωτή, 1-DIN και 2-DIN	Μέσω Apple CarPlay® Μέσω Android Auto™	6,8" WVGA Clear Type Resistive	Ενούρματα	Ενούρματα	WebLink® 1.0	✓	✓	1	✗













## SPH-DA77DAB

Νέο ηχοσύστημα οθόνης









## Πολυμέσα

	Τύπος εγκατάστασης	Πλοήγηση	Οθόνη	Apple CarPlay	Android Auto	Ενούργματο mirroring	Bluetooth	Ψηφιακό ραδιόφωνο DAB+	USB	Συσκευή αναπαραγωγής CD / DVD
 <b>NEO</b>	SPH-DA77DAB	Μέσω Apple CarPlay® Μέσω Android Auto™	6,8" WSVGA Capacitive	Ασύρματα / Ενούργματα	Ασύρματα / Ενούργματα	WebLink® 3.0	✓	✓	1	✗
	SPH-DA360DAB	Μέσω Apple CarPlay® Μέσω Android Auto™	6,8" WVGA Capacitive	Ασύρματα / Ενούργματα	Ασύρματα / Ενούργματα	WebLink® Cast	✓	✓	1	✗
	SPH-DA250DAB	Μέσω Apple CarPlay® Μέσω Android Auto™	6,8" WVGA Capacitive	Ενούργματα	Ενούργματα	WebLink® 1.0	✓	✓	1	✗
	SPH-DA160DAB	Μέσω Apple CarPlay® Μέσω Android Auto™	6,8" WVGA Capacitive	Ενούργματα	Ενούργματα	USB Mirroring για Android	✓	✓	1	✗
	AVH-Z9200DAB	Μέσω Apple CarPlay® Μέσω Android Auto™	7" WVGA Clear Type Resistive	Ασύρματα / Ενούργματα	Ασύρματα / Ενούργματα	WebLink® 1.0	✓	✓	2	✓
	AVH-Z7200DAB	Μέσω Apple CarPlay® Μέσω Android Auto™	7" WVGA Clear Type Resistive αθροιστική	Ενούργματα	Ενούργματα	WebLink® 1.0	✓	✓	1	✓
	AVH-Z5200DAB	Μέσω Apple CarPlay® Μέσω Android Auto™	6,8" WVGA Clear Type Resistive	Ενούργματα	Ενούργματα	WebLink® 1.0	✓	✓	1	✓
	AVH-Z3200DAB	Μέσω Apple CarPlay®	6,2" WVGA Clear Type Resistive	Ενούργματα	✗	WebLink® 1.0	✓	✓	1	✓
	AVH-A3200DAB	Μέσω Apple CarPlay® Μέσω Android Auto™	6,2" WVGA Clear Type Resistive	✗	✗	WebLink® 1.0	✓	✓	1	✓
	DMH-A3300DAB	✗	6,2" WVGA Clear Type Resistive	✗	✗	WebLink® 1.0	✓	✓	1	✗

## WebLink® Cast

	DMH-AF555BT	Μέσω WebLink®	9" WSVGA Capacitive	✗	✗	Ενούργματα	✓	✗	✓	✗
	DMH-A340DAB	Μέσω ενούργματος mirroring	6,8" WVGA Capacitive	✗	✗	WebLink® Cast	✓	✓	1	✗
	DMH-A240DAB	Μέσω ενούργματος mirroring	6,2" WVGA Clear Type Resistive	✗	✗	WebLink® Cast	✓	✓	1	✗
	DMH-A240BT	Μέσω ενούργματος mirroring	6,2" WVGA Clear Type Resistive	✗	✗	WebLink® Cast	✓	✗	1	✗
	AVH-A240DAB	Μέσω ενούργματος mirroring	6,2" WVGA Clear Type Resistive	✗	✗	WebLink® Cast	✓	✓	1	✓
	AVH-A240BT	Μέσω ενούργματος mirroring	6,2" WVGA Clear Type Resistive	✗	✗	WebLink® Cast	✓	✗	1	✓

Ηχοσύστημα οθόνης

Ηχοσύστημα αυτοκινήτου

Ηχεία

Subwoofer











Ενισχυτές

Κάμερα ταμπλό

Σύνοψη προϊόντος

# Ηχοσύστημα αυτοκινήτου

ΓΕΝΙΚΗ ΠΑΡΟΥΣΙΑΣΗ ΜΕ ΒΑΣΙΚΕΣ ΠΡΟΔΙΑΓΡΑΦΕΣ

Ηχοσύστημα αυτοκινήτου με DAB+	Ψηφιακό ραδιόφωνο DAB+	Pioneer Smart Sync	Εσωματωμένη βάση smartphone	Bluetooth	Συσκευή αναπαραγωγής CD	USB	Χορός ενίσχυση	Μικρό πλαίσιο	Quick Charge για Android	Προσαρμογή χρώματος	Ισοστάθμιστής	MOSFET Ιαγός 50 W x 4	Χρονική Ευθυγράμμιση	Συμβατό με Τηλεχειριστήριο Υπερύθρων	Συμβατότητα ήχου	Άμεσος Έλεγχος για iPad/iPhone®	Θόνη
 <b>SPH-20DAB</b>	✓	✓	✓	✓	✗	1	2	✗	✓	✓	13 Ζώνες (31 Ζώνες μέσω εφαρμογής PSS)	✓	Χειροκίνητο (μέσω εφαρμογής PSS)	✗	MP3/WMA/WAV/AAC/FLAC	iPhone® μόνο	LCD 1 γραμ. κειμένου
 <b>MVH-S520DAB</b>	✓	✓	✗	✓	✗	1	3	✗	✓	✓	13 Ζώνες/Δ	✓	Χειροκίνητο (μέσω εφαρμογής PSS)	✗	WMA/MP3/WAV/AAC/FLAC	iPhone® μόνο	LCD 2 γραμ. κειμένου
 <b>MVH-S420DAB</b>	✓	✓	✗	✓	✗	1	2	✗	✓	✗	13 Ζώνες	✓	Χειροκίνητο	✗	WMA/MP3/WAV/AAC/FLAC	iPhone® μόνο	LCD 2 γραμ. κειμένου
 <b>MVH-330DAB</b>	✓	✗	✗	✓	✗	1	1	✓	✗	✗	2 Ζώνες	✓	✗	✗	MP3/WMA/WAV/FLAC	✗	LCD 1 γραμ. κειμένου
 <b>MVH-S220DAB</b>	✓	✗	✗	✗	✗	1	2	✗	✗	✗	5 Ζώνες	✓	✗	✗	MP3/WMA/WAV/AAC	iPhone® μόνο	LCD 1 γραμ. κειμένου
 <b>MVH-130DAB</b>	✓	✗	✗	✗	✗	1	1	✓	✗	✗	2 Ζώνες	✓	✗	✗	MP3/WMA/WAV/FLAC	✗	LCD 1 γραμ. κειμένου
 <b>FH-S820DAB</b>	✓	✓	✗	✓	✓	1	3	✗	✓	✓	13 Ζώνες/Δ	✓	Χειροκίνητο	✗	WMA/MP3/WAV/AAC/FLAC	iPhone® μόνο	LCD 2 γραμ. κειμένου
 <b>DEH-X8700DAB</b>	✓	✗	✗	✓	✓	1	3 (4V)	✗	✗	✓	5 Ζώνες	✓	✗	✓	MP3/WMA/WAV/AAC/FLAC	✓	LCD 2 γραμ. κειμένου
 <b>DEH-S720DAB</b>	✓	✓	✗	✓	✓	1	3	✗	✓	✓	13 Ζώνες/Δ	✓	Χειροκίνητο	✗	MP3/WMA/WAV/AAC/FLAC	iPhone® μόνο	LCD 2 γραμ. κειμένου
 <b>DEH-S410DAB</b>	✓	✗	✗	✗	✓	1	2	✗	✗	✓	5 Ζώνες	✓	✗	✗	MP3/WMA/WAV/AAC	✓	LCD 1 γραμ. κειμένου
 <b>DEH-X7800DAB</b>	✓	✗	✗	✓	✓	1	2	✗	✗	✓	13 Ζώνες	✓	Χειροκίνητο	✗	MP3/WMA/WAV/AAC/FLAC	✓	LCD 1 γραμ. κειμένου



MVH-S320BT





















## Ηχοσύστημα αυτοκινήτου

	Ψηφιακό ραδιόφωνο DAB+	Pioneer Smart Sync	Ενσωματω- μένη βάση smartphone	Blue- tooth	Συσκευή αναπα- ραγωγής CD	USB	Χωρίς ένισχυση	Μικρό πλαίσιο	Quick Charge για Android	Προσαρμο- γή χρώματος	Ισοστα- θμιστής	MOSFET Ισχύς 50 W x 4	Χρονική Ευθυγράμ- μιση	Συμβατό με Τηλεχειριστήριο Υπερθύρων	Συμβατό- τητα ήχου	SD	Άμεσος Έλεγχος για iPod/ iPhone®
 <b>SPH-10BT</b>	✗	✓	✓	✓	✗	1	2	✗	✓	✓	13 Ζώνες (31 Ζώνες μέσω εφαρμογής PSS)	✓	Χειροκίνητο	✗	MP3/WMA/WAV/AAC/FLAC	✗	iPhone® μόνο
 <b>MVH-S520BT</b>	✗	✓	✗	✓	✗	1	3	✗	✓	✓	13 Ζώνες	✓	Χειροκίνητο	✗	MP3/WMA/WAV/AAC/FLAC	✗	iPhone® μόνο
 <b>MVH-S420BT</b>	✗	✓	✗	✓	✗	1	2	✓	✓	✗	13 Ζώνες	✓	Χειροκίνητο	✗	MP3/WMA/WAV/AAC/FLAC	✗	iPhone® μόνο
 <b>MVH-S320BT</b>	✗	Android μόνο	✗	✓	✗	1	2	✓	✓	✗	13 Ζώνες	✓	Χειροκίνητο	✗	MP3/WMA/WAV/FLAC	✗	✗
 <b>MVH-S120UB/UBA/UBB/UBG</b>	✗	✗	✗	✗	✗	1	1	✓	✗	✗	5 Ζώνες	✓	✗	✗	MP3/WMA/WAV/FLAC	✗	✗
 <b>FH-S720BT</b>	✗	✓	✗	✓	✓	1	3	✗	✓	✓	13 Ζώνες/Δ	✓	Χειροκίνητο	✗	WMA/MP3/WAV/AAC/FLAC	✗	iPhone® μόνο
 <b>DEH-X9600BT</b>	✗	✗	✗	✓	✓	2	3 (4V)	✗	✗	✓	5 Ζώνες	✓	✗	✓	MP3/WMA/WAV/AAC/FLAC	✓	✓
 <b>DEH-X8700BT</b>	✗	✗	✗	✓	✓	1	3 (4V)	✗	✗	✓	5 Ζώνες	✓	✗	✓	MP3/WMA/WAV/AAC/FLAC	✗	✓
 <b>DEH-S520BT</b>	✗	✓	✗	✓	✓	1	3	✗	✓	✓	13 Ζώνες	✓	Χειροκίνητο	✗	MP3/WMA/WAV/AAC/FLAC	✗	iPhone® μόνο
 <b>DEH-S420BT</b>	✗	✓	✗	✓	✓	1	2	✗	✓	✗	13 Ζώνες	✓	✗	✗	MP3/WMA/WAV/AAC/FLAC	✗	iPhone® μόνο
 <b>DEH-S320BT</b>	✗	Android μόνο	✗	✓	✓	1	2	✗	✓	✗	13 Ζώνες	✓	✗	✗	MP3/WMA/WAV/FLAC	✗	✗
 <b>DEH-S220UI</b>	✗	✗	✗	✗	✓	1	2	✗	✓	✓	5 Ζώνες	✓	✗	✓	MP3/WMA/WAV	✗	✓
 <b>DEH-S120UB/UBA/UBB/UBG</b>	✗	✗	✗	✗	✓	1	1	✗	✗	✗	5 Ζώνες	✓	✗	✗	MP3/WMA/WAV/FLAC	✗	✗

# Ηχεία αυτοκινήτου

ΓΕΝΙΚΗ ΠΑΡΟΥΣΙΑΣΗ ΜΕ ΒΑΣΙΚΕΣ ΠΡΟΔΙΑΓΡΑΦΕΣ

## ΣΕΙΡΕΣ Z & D (PERI EXCLUSIVE)

	μέγεθος	Τύπος	Μέγιστη ισχύς	Ονομαστική ισχύς	Απόκριση Συχνότητας	Ευαισθησία	Σύνθετη Αντίσταση	Βάθος Τοποθέτησης	Διαστάσεις Οπής	Συνιστώμενη καμπίνα (ft <sup>3</sup> / λίτρο)
 	17 εκ.	Ανεξ. 2 Δρόμων Ηχεία	330 W	110 W RMS	30 - 96 kHz	85 dB	4 Ω	65 χιλ.	144 χιλ.	×
 	17 εκ.	Ανεξ. 2 Δρόμων Ηχεία	300 W	100 W RMS	32 - 96 kHz	85 dB	4 Ω	65 χιλ.	144 χιλ.	×
 	17 εκ.	2-Όδα Ηχεία	330 W	110 W RMS	32 - 96 kHz	85 dB	4 Ω	65 χιλ.	144 χιλ.	×
 	25 εκ.	Subwoofer Μικρού Βάθους	1.300 W	400 W RMS	20 Hz - 3,8 kHz	76 dB	4 Ω	81 χιλ.	231 χιλ.	0,6 / 16,98
 	25 εκ.	Subwoofer Μικρού Βάθους	1.300 W	400 W RMS	20 Hz - 3,8 kHz	74 dB	2 Ω	81 χιλ.	231 χιλ.	0,6 / 16,98
	17 εκ.	2-Όδα Ηχεία	270 W	90 W RMS	32 - 49 kHz	85 dB	4 Ω	65 χιλ.	144 χιλ.	×
 	17 εκ.	Ανεξ. 2 Δρόμων Ηχεία	270 W	90 W RMS	32 - 49 kHz	84 dB	4 Ω	65 χιλ.	144 χιλ.	×
	6" x 9"	2-Όδα Ηχεία	330 W	110 W RMS	33 - 42 kHz	87 dB	4 Ω	65 χιλ.	153 x 222 χιλ.	×
	30 εκ.	Τυπικό Subwoofer	2.000 W	600 W RMS	20 Hz - 4,7 kHz	78 dB / 76 dB	Διπλό 4 Ω / Διπλό 2 Ω	157 χιλ.	281 χιλ.	1 / 28,3
	25 εκ.	Τυπικό Subwoofer	1.500 W	500 W RMS	20 Hz - 6,6 kHz	76 dB / 74 dB	Διπλό 4 Ω / Διπλό 2 Ω	140 χιλ.	230 χιλ.	0,7 / 19,81
	25 εκ.	Subwoofer Μέσα στο περιβλήμα	1.300 W	350 W RMS	20 Hz - 6,6 kHz	74 dB	2 Ω	×	×	×
	25 εκ.	Subwoofer μικρού βάθους	1.300 W	350 W RMS	20 Hz - 3,4 kHz	76 dB / 74 dB	4 Ω / 2 Ω	84 χιλ.	230 χιλ.	0,6 / 17















Το HI-RES AUDIO αποτυπώνει κάθε χροιά από την αρχική εγγραφή, μπορείτε να ακούτε το βάθος και το εύρος κάθε νότας, βιώνοντας τις μικρολεπτομέρειες κάθε οργάνου. Μπορεί να μην αντέχετε να ακούσετε ξανά συνηθισμένο συμπιεσμένο ήχο.

\*Διατίθεται προαιρετικό πλέγμα ηχείου UD-10GL (διατίθεται ξεχωριστά)



Αποκλειστικά για σκοπούς απεικόνισης.

# ΣΕΙΡΑ A

	Περιλαμβάνεται πολυ-προσαρμογές	μέγεθος	Τύπος	Μέγιστη ισχύς	Ονομαστική ισχύς	Απόκριση Συχνότητας	Ευσυσθησία	Σύνθετη Αντίσταση	Βάθος Τοποθέτησης	Διαστάσεις Οπής	Συνιστώμενη καμπίνα (ft <sup>3</sup> / λίτρο)	Μέγεθος (εκ.) (Π x Β x Υ)
	✓	16,5 εκ.	Ανεξ. 2 Δρόμων Ηχεία	350 W	80 W RMS	33 Hz - 58 kHz	90 dB	4 Ω	59 χιλ.	144 χιλ.	✗	✗
	✓	16,5 εκ.	3-Οδα Ηχεία	320 W	70 W RMS	37 Hz - 31 kHz	91 dB	4 Ω	48 χιλ.	144 χιλ.	✗	✗
	✗	13 εκ.	Ανεξ. 2 Δρόμων Ηχεία	300 W	50 W RMS	42 Hz - 58 kHz	89 dB	4 Ω	54 χιλ.	121 χιλ.	✗	✗
	✗	13 εκ.	3-Οδα Ηχεία	300 W	50 W RMS	44 Hz - 52 kHz	89 dB	4 Ω	54 χιλ.	121 χιλ.	✗	✗
	✗	6" x 9"	5-Οδα Ηχεία	700 W	120 W RMS	29 Hz - 33 kHz	92 dB	4 Ω	86 χιλ.	153 x 222 χιλ.	✗	✗
	✗	6" x 9"	4-Οδα Ηχεία	650 W	100 W RMS	22 Hz - 24 kHz	90 dB	4 Ω	86 χιλ.	153 x 222 χιλ.	✗	✗
	✓	6" x 9"	4-Οδα Ηχεία	600 W	100 W RMS	29 Hz - 33 kHz	92 dB	4 Ω	72 χιλ.	153 x 222 χιλ.	✗	✗
	✓	6" x 9"	3-Οδα Ηχεία	450 W	90 W RMS	29 Hz - 28 kHz	92 dB	4 Ω	72 χιλ.	153 x 222 χιλ.	✗	✗
	✗	6" x 8"	4-Οδα Ηχεία	350 W	80 W RMS	30 Hz - 32 kHz	90 dB	4 Ω	62 χιλ.	133 x 194 χιλ.	✗	✗
	✗	4" x 6"	4-Οδα Ηχεία	210 W	30 W RMS	34 Hz - 49 kHz	88 dB	4 Ω	42 χιλ.	95 x 153 χιλ.	✗	✗
	✗	10 εκ.	2-Οδα Ηχεία	230 W	50 W RMS	82 Hz - 40 kHz	90 dB	4 Ω	43 χιλ.	106 χιλ.	✗	✗
	✗	20 χιλ.	Tweeter αναβάθμισης ήχου	450 W	100 W RMS	1,8 Hz - 58 kHz	90 dB	4 Ω	14 χιλ.	38 χιλ.	✗	✗
	✗	25 εκ.	3-Οδα Ηχεία	420 W	80 W	20 Hz - 31 kHz	92 dB	4 Ω	115 χιλ.	236 χιλ.	✗	✗
	✗	20 εκ.	3-Οδα Ηχεία	500 W	80 W	25 Hz - 28 kHz	91 dB	4 Ω	89 χιλ.	186 χιλ.	✗	✗
	✗	30 εκ.	Subwoofer (παθητικό) Σε περιβλήμα	1.500 W	500 W RMS	20 Hz - 2,6 kHz	78 dB	2 Ω	147 χιλ.	✗	✗	484 (Π) x 374 (Υ) x 463 (Β) χιλ.
	✗	30 εκ. / 25 εκ.	Ρηχό υπογούφερ με περιβλήμα (παθητικό)	1.500 W / 1.200 W	400 W RMS / 300 W RMS	20 Hz - 1,0 kHz / 20 - 900 Hz	88 dB / 86 dB	2 Ω	✗	✗	✗	350 (Π) x 170 (Υ) x 600 (Β) χιλ. / 605 (Π) x 387 (Υ) x 204 (Β) χιλ.
	✗	20 εκ.	Ρηχό υπογούφερ με περιβλήμα (παθητικό)	700 W	250 W RMS	25 - 1,4 kHz	84 dB	2 Ω	✗	✗	✗	350 (Π) x 130 (Υ) x 250 (Β) χιλ.
	✗	30 εκ.	Τυπικό Subwoofer	1.400 W	400 W RMS	22 Hz - 1,6 kHz	87 dB	4 Ω	136 χιλ.	281 χιλ.	1,25 / 35,4	✗
	✗	30 εκ.	Τυπικό Subwoofer	1.500 W	500 W RMS	20 Hz - 2,3 kHz	77 dB	Διπλό 4 Ω / 4 Ω	147 χιλ.	281 χιλ.	1,25 / 35,4	✗
	✗	25 εκ.	Τυπικό Subwoofer	1.300 W	400 W RMS	20 Hz - 2 kHz	74 dB / 73 dB	Διπλό 4 Ω / 4 Ω	133 χιλ.	230 χιλ.	0,7 / 19,8	✗
	✗	30 εκ. / 25 εκ.	Ρηχό υπογούφερ	1.500 W / 1.200 W	400 W / 300 W RMS	20 - 1,0 kHz / 20 - 900 Hz	88 dB / 85 dB	4 Ω / 4 Ω	90 χιλ. / 87 χιλ.	281 χιλ. / 230 χιλ.	0,8 / 22,6 / 0,6 / 17	✗
	✗	20 εκ.	Ρηχό υπογούφερ	700 W	250 W RMS	20 - 1,4 kHz	83 dB	Διπλό 2 Ω	67 χιλ.	179 χιλ.	0,5 / 14,2	✗

Σαρώστε τον κωδικό QR για να ανακαλύψετε περισσότερα!















# Ηχεία αυτοκινήτου

ΓΕΝΙΚΗ ΠΑΡΟΥΣΙΑΣΗ ΜΕ ΒΑΣΙΚΕΣ ΠΡΟΔΙΑΓΡΑΦΕΣ



## ΣΕΙΡΕΣ G & R







	μέγεθος	Τύπος	Μέγιστη ισχύς	Ονομαστική ισχύς	Απόκριση Συχνότητας	Ευαισθησία	Σύνθετη Αντίσταση	Βάθος Τοποθέτησης	Διαστάσεις Οπής
 <b>TS-G170C</b>	17 εκ.	Ανεξ. 2 Δρόμων Ηχεία	300 W	45 W	36 Hz - 26 kHz	91 dB	4 Ω	50 χιλ.	144 χιλ.
 <b>TS-G1730F / TS-G1720F</b>	17 εκ.	3-οδα / 2-οδα Ηχεία	300 W	40 W	36 Hz - 18 kHz	90 dB	4 Ω	50 χιλ.	144 χιλ.
 <b>TS-G1710F</b>	17 εκ.	Ηχεία διπλού κώνου	280 W	40 W	34 Hz - 16 kHz	89 dB	4 Ω	50 χιλ.	144 χιλ.
 <b>TS-G130C</b>	13 εκ.	Ανεξ. 2 Δρόμων Ηχεία	250 W	40 W	37 Hz - 27 kHz	88 dB	4 Ω	44 χιλ.	121 χιλ.
 <b>TS-G1330F / TS-G1320F</b>	13 εκ.	3-οδα / 2-οδα Ηχεία	250 W	35 W	33 Hz - 24 kHz	88 dB	4 Ω	44 χιλ.	121 χιλ.
 <b>TS-G1310F</b>	13 εκ.	Ηχεία διπλού κώνου	230 W	35 W	25 Hz - 22 kHz	89 dB	4 Ω	44 χιλ.	121 χιλ.
 <b>TS-G1030F / TS-G1020F</b>	10 εκ.	3-οδα / 2-οδα Ηχεία	210 W	30 W	35 Hz - 27 kHz	87 dB	4 Ω	43 χιλ.	106 χιλ.
 <b>TS-G1010F</b>	10 εκ.	Ηχεία διπλού κώνου	190 W	30 W	44 Hz - 25 kHz	89 dB	4 Ω	43 χιλ.	106 χιλ.
 <b>TS-G6930F</b>	6" x 9"	3-Οδα Ηχεία	400 W	45 W	32 Hz - 32 kHz	90 dB	4 Ω	70 χιλ.	151 x 222 χιλ.
 <b>TS-R1750S</b>	17 εκ.	3-Οδα Ηχεία	250 W	40 W	36 Hz - 31 kHz	90 dB	4 Ω	47 χιλ.	137 χιλ.
 <b>TS-R1350S</b>	13 εκ.	3-Οδα Ηχεία	250 W	35 W	44 Hz - 31 kHz	89 dB	4 Ω	47 χιλ.	121 χιλ.
 <b>TS-R6951S</b>	6" x 9"	3-Οδα Ηχεία	400 W	50 W	31 Hz - 35 kHz	92 dB	4 Ω	68 χιλ.	153 x 222 χιλ.

**RB** INJECTION MOLDING CONE™



# Κάμερα ταμπλό

## ΓΕΝΙΚΗ ΠΑΡΟΥΣΙΑΣΗ ΜΕ ΒΑΣΙΚΕΣ ΠΡΟΔΙΑΓΡΑΦΕΣ

	Τύπος κάμερας	Μέγεθος οθόνης	Ανάλυση	Αναγνώριση Καθοδήγηση Αναγνώριση φωνής	Λειτουργία ασφαλείας	Νυχτερινή Λειτουργία	Γωνία θέασης	Πίσω κάμερα	Προηγμένα συστήματα βοήθειας οδήγησης (ADAS)	Τύπος καθρέπτη	Εξαιρετικά συμπαγές μέγεθος	Αισθητήρας	
	VREC-Z810SH	Μπροστά	3" LCD	4K (3.840 x 2.160 p) 2K (2.848 x 1.600 p) Πλήρης HD (1.920 x 1.080 p)	✓	24/7 <sup>(1)</sup>	✓	139°	Προαιρετικά <sup>(3)</sup>	Σταμάτημα και εκκίνηση FCWS <sup>(4)</sup> LDWS <sup>(5)</sup>	✗	✗	Αισθητήρας CMOS της SONY με τεχνολογία STARVIS™
	VREC-Z710SH	Μπροστά	2" LCD	Πλήρης HD (1.920 x 1.080 p)	✗	24/7 <sup>(1)</sup>	✓	160°	Προαιρετικά <sup>(3)</sup>	Παροχή ειδοποιήσεων για την τήρηση αποστάσεων ασφαλείας Αισθητήρας	✗	✗	Αισθητήρας CMOS της SONY με τεχνολογία STARVIS™
	VREC-H310SH	Μπροστά	3" LCD	Πλήρης HD (1.920 x 1.080 p)	✗	24/7 <sup>(1)</sup>	✓	139°	Προαιρετικά <sup>(3)</sup>	FCWS <sup>(4)</sup> LDWS <sup>(5)</sup>	✗	✗	Αισθητήρας CMOS της SONY με τεχνολογία STARVIS™
	VREC-150MD	Μπροστά και Πίσω	6,7" LCD οθόνη αφής	Μπροστά: Πλήρης HD (1.920 x 1.080 p) Πίσω: HD (1.280 x 720 p)	✗	✗	✗	Μπροστά: Οριζόντια 118°, Κάθετα 60°, Διαγώνια 150° Πίσω: Οριζόντια 105°, Κάθετα 60°, Διαγώνια 120°	Περιλαμβάνεται	✗	✓	✗	Αισθητήρας CMOS
	VREC-DH200	Μπροστά	✗	Πλήρης HD (1.920 x 1.080 p)	✗	✗	✗	130°	✗	✗	✗	✓	Αισθητήρας CMOS
	VREC-170RS	Μπροστά	3" LCD	Πλήρης HD (1.920 x 1.080 p)	✗	✓ <sup>(2)</sup>	✗	139°	✗	FCWS <sup>(4)</sup> LDWS <sup>(5)</sup>	✗	✗	Αισθητήρας CMOS
	VREC-130RS	Μπροστά	2" LCD	Πλήρης HD (1.920 x 1.080 p)	✗	✗	✗	132°	✗	✗	✗	✗	Αισθητήρας CMOS

(1) Στη συσκευασία περιλαμβάνεται κιτ σύνδεσης.

(2) Χρησιμοποιώντας την ενσωματωμένη εσωτερική μπαταρία, μόλις ανιχνευτεί από την κάμερα ταμπλό κίνηση λόγω δόνησης, θα αρχίσει αυτόματα η καταγραφή ενός συμβάντος για μια προκαθορισμένη χρονική περίοδο.

(3) Η προαιρετική πίσω κάμερα ND-RC1 διατίθεται ξεχωριστά.

(4) Μπροστινό σύστημα προειδοποίησης σύγκρουσης (FCWS).

(5) Σύστημα προειδοποίησης εξόδου από τη λωρίδα (LDWS).



Σαρώστε τον κωδικό QR για να ανακαλύψετε περισσότερα!



# FIT MY CAR

## ΒΡΕΙΤΕ ΠΡΟΪΟΝΤΑ ΠΟΥ ΤΑΙΡΙΑΖΟΥΝ ΣΤΟ ΑΥΤΟΚΙΝΗΤΟ ΣΑΣ

Θέλετε να αντικαταστήσετε ή να αναβαθμίσετε τον δέκτη ή το σύστημα ηχείων σας; Αναζητήστε το εργαλείο μας "Fit My Car", συμπληρώστε τη μάρκα, το μοντέλο και το έτος του αυτοκινήτου σας και θα λάβετε μία σύνοψη για όλα τα συμβατά προϊόντα και εξαρτήματα Pioneer για το οχήμα σας.

**Σαρώστε τον κωδικό QR για να ανακαλύψετε περισσότερα!**

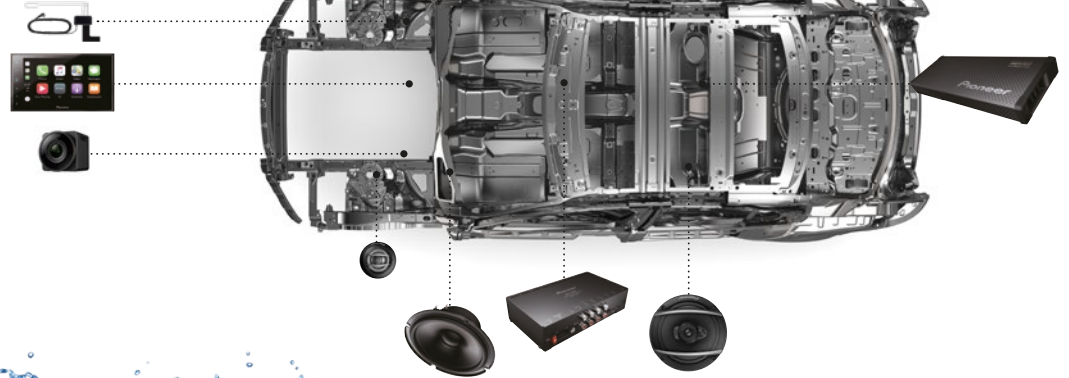

Μάρκα αυτοκινήτου
- Επιλέξτε -
Μοντέλο αυτοκινήτου
Έτος
Κατηγορία



**Pioneer**  
PIONEER EUROPE N.V.

Haven 1087

Keetberglaan 1

B-9120 Melsele

Βέλγιο

Τηλ: +32 (0)3 570 05 11

## ΣΕΙΡΑ MARINE ΤΗΣ PIONEER

Σχεδιασμένα για χρήση στη θάλασσα, η σειρά Marine της Pioneer αντέχει στην υγρασία, το ξεθώριασμα και τους λεκέδες, προσφέροντας αυξημένη περιβαλλοντική προστασία έναντι του ηλιακού φωτός, καθώς και των τυπικών καιρικών συνθηκών τις οποίες τα συνήθη προϊόντα δεν είναι σε θέση να αντιμετωπίσουν.

**Σαρώστε τον κωδικό QR για να ανακαλύψετε περισσότερα!**



## ΣΗΜΕΙΑ ΑΓΟΡΑΣ.

Σαρώστε τον κωδικό QR για να βρείτε έναν αντιπρόσωπο της Pioneer κοντά σας:



Τα Apple, iPod, iPhone®, iTunes, CarPlay και το λογότυπο CarPlay είναι εμπορικά σήματα της Apple Inc., κατατεθέντα στις ΗΠΑ και σε άλλες χώρες. Η ένδειξη "Made for iPod/iPhone®" σημαίνει ότι ένα ηλεκτρονικό εξάρτημα έχει σχεδιαστεί ειδικά ώστε να συνδέεται με iPod/iPhone® και έχει πιστοποιηθεί από τον κατασκευαστή σύμφωνα με τα πρότυπα απόδοσης της Apple. Η Apple δεν φέρει καμία ευθύνη για τη λειτουργία αυτής της συσκευής ή για τη συμμόρφωσή της με πρότυπα και κανονισμούς ασφάλειας. Η Pioneer δεν πωλεί συσκευές iPod ή iPhone®. Η ένδειξη "Works with Apple CarPlay®" σημαίνει ότι ένα ηλεκτρονικό εξάρτημα έχει σχεδιαστεί ειδικά ώστε να συνδέεται με iPhone® και έχει πιστοποιηθεί από τον κατασκευαστή σύμφωνα με τα πρότυπα απόδοσης της Apple. Το Apple CarPlay® ενδέχεται να μην είναι διαθέσιμο σε ορισμένες χώρες. Για τις πιο πρόσφατες πληροφορίες διαθεσιμότητας, επισκεφθείτε τη διεύθυνση <http://www.apple.com/ios/carplay/>. Το Apple CarPlay® είναι διαθέσιμο στο Apple iPhone® 5 ή σε πιο πρόσφατη έκδοση με iOS 7.1 ή νεότερη έκδοση και απαιτεί καλώδιο Lightning σε USB. Τα Android, Android Auto™, Google Maps, Waze και Talk to Google είναι σήματα κατατεθέντα της Google Inc. Η λειτουργία Android Auto™ είναι διαθέσιμη σε τηλέφωνα με Android 5.0 (Lollipop) ή νεότερη έκδοση με πρόγραμμα δεδομένων. Η διαθεσιμότητα του Android Auto™ ενδέχεται να διαφέρει ανάλογα με τη χώρα και το μοντέλο τηλεφώνου. Επισκεφθείτε τον δικτυακό τόπο <http://www.android.com/> αυτό για περισσότερες πληροφορίες. Η επωνυμία και το λογότυπο Bluetooth® είναι σήματα κατατεθέντα, ιδιοκτησίας της Bluetooth SIG, Inc., και οποιαδήποτε χρήση τους από την PIONEER CORPORATION γίνεται κατόπιν άδειας. Τα SD και SDHC είναι εμπορικά σήματα ή σήματα κατατεθέντα της SD-3C, LLC στις Ηνωμένες Πολιτείες ή/και σε άλλες χώρες. Το λογότυπο "DVD" είναι εμπορικό σήμα της DVD Format/Logo Licensing Corporation. Το DAB είναι σήμα κατατεθέν που ανήκει σε έναν από τους εταίρους του Eureka Project 147. Το HERE είναι σήμα κατατεθέν, ενώ το HERE MAPS και το ΛΟΓΟΤΥΠΟ HERE MAPS είναι εμπορικά σήματα της HERE North America, LLC. Το Spotify είναι σήμα κατατεθέν του Spotify Group. Το Twaron® είναι σήμα κατατεθέν της Teijin Aramid BV. Το WebLink® είναι ένα εμπορικό σήμα της Abalta Technologies, Inc. Το Facebook είναι εμπορικό σήμα της Facebook, Inc. Το Twitter είναι σήμα κατατεθέν της Twitter, Inc. Το YouTube είναι εμπορικό σήμα της Google Inc. Το όνομα και το λογότυπο Instagram είναι εμπορικά σήματα της Instagram. Οι λέξεις Amazon, Alexa καθώς και όλα τα σχετικά σήματα και σήματα κατατεθέντα αποτελούν σήματα κατατεθέντα της Amazon.com, Inc. ή των θυγατρικών της. Το STARVIS αποτελεί εμπορικό σήμα της Sony Corporation.

Τα άλλα εμπορικά σήματα και ονόματα αποτελούν ιδιοκτησία των αντίστοιχων δικαιούχων. Το Pioneer και το λογότυπο Pioneer είναι σήματα κατατεθέντα της Pioneer Corporation. Τα χαρακτηριστικά και οι προδιαγραφές των προϊόντων που περιγράφονται ή απεικονίζονται σε αυτό το έγγραφο ήταν σωστά κατά την έκδοσή του, αλλά ενδέχεται να αλλάξουν λόγω τροποποιήσεων στην παραγωγή. Αυτό το έγγραφο ενδέχεται να περιέχει τυπογραφικά σφάλματα, ενώ τα χρώματα των εικονιζόμενων προϊόντων μπορεί να διαφέρουν ελαφρώς από τα πραγματικά. Επικοινωνήστε με έναν μεταπωλητή προϊόντων Pioneer για να βεβαιωθείτε ότι τα πραγματικά χαρακτηριστικά και οι προδιαγραφές καλύπτουν τις απαιτήσεις σας. Αυτό το έγγραφο ενδέχεται να περιέχει αναφορές σε προϊόντα τα οποία ίσως να μην είναι διαθέσιμα στη χώρα σας. Η Pioneer έχει μια ομάδα ειδικών επαγγελματιών στην Ευρώπη οι οποίοι διαθέτουν τη γνώση, την εμπειρία και το πάθος ώστε να είναι σε θέση να πωλούν και να εγκαθιστούν τις σειρές Z και D της Pioneer. Για λεπτομέρειες σχετικά με το πού μπορείτε να βρείτε αυτούς τους συνεργάτες της Pioneer, επισκεφθείτε τη διεύθυνση [www.pioneer-car.eu](http://www.pioneer-car.eu). Η οδήγηση της ΕΕ για τη θέσπιση του ενιαίου ευρωπαϊκού κώδικα ηλεκτρονικών επικοινωνιών ("EKEH") για τον ψηφιακό ήχο, επιβάλει την υιοθέτηση και την μετάδοση ψηφιακού ραδιοφώνου ("DAB") που απαιτείται να εφαρμοστεί από όλα τα κράτη-μέλη της ΕΕ μέχρι τις 20 Δεκεμβρίου 2020. Η σχετική νομοθεσία μπορεί να διαφέρει ανά χώρα και υπόκειται σε αλλαγές. Συνιστάται να συμβουλευτείτε την εκάστοτε εθνική νομοθεσία της χώρας σας προτού αγοράσετε έναν δέκτη ραδιοφώνου αυτοκινήτου που δεν περιλαμβάνει ψηφιακό ραδιόφωνο DAB. Τα προϊόντα ψηφιακού ραδιοφώνου DAB/DAB+ της λίστας αποτελούν προϊόντα εγκεκριμένα με Digital Radio Tick Mark. Αυτό σημαίνει ότι η Pioneer κανονίσει τις ελάχιστες απαιτήσεις των προδιαγραφών για το ψηφιακό ραδιόφωνο, γεγονός που πιστοποιήθηκε μέσω δοκιμών και ελέγχων από ανεξάρτητο φορέα. Όλα τα προϊόντα Pioneer που φέρουν αυτό το Tick Mark Ψηφιακού Ραδιοφώνου έχουν δοκιμαστεί και εγκρίθηκαν από ανεξάρτητους φορείς ούτως ώστε να μπορείτε να κάνετε τις αγορές σας με ασφάλεια.

Για μια επισκόπηση σχετικά με τα γραφεία μας στην Ευρώπη, τους εμπορικούς αντιπροσώπους και την υποστήριξη, επισκεφθείτε τη διεύθυνση: [www.pioneer-car.eu/contact-us](http://www.pioneer-car.eu/contact-us). Για αναλυτικές πληροφορίες σχετικά με την πολιτική της Pioneer για την προστασία του περιβάλλοντος, επισκεφθείτε τη διεύθυνση [pioneer-car.eu/about-pioneer/environment](http://pioneer-car.eu/about-pioneer/environment).

**WWW.PIONEER-CAR.EU**

FACEBOOK.COM/PIONEERCAR  
X.COM/PIONEEREUROPE

PIONEER EUROPE  
PIONEER\_CAR