





# Potpuno novi osjećaj vožnje!

Doživite besprijekorno povezivanje pametnog telefona na novom SPH-DA97DAB-UNI / SPH-DA97DAB-UNI2 kao što su Apple CarPlay® i Android Auto™ bežično i žično. Uživajte u DAB+ digitalnom radiju i Bluetooth povezivanju putem plutajućeg zaslona od 9,0". Zbog ovog »lebdećeg« stila SPH-DA97DAB-UNI i SPH-DA97DAB-UNI2 mogu se ugraditi u mnoge vrste vozila, na primjer, tradicionalne 1-DIN, 2-DIN. Ovaj novi fleksibilni dizajn čini SPH-DA97DAB-UNI i SPH-DA97DAB-UNI2 kompatibilnima s gotovo svim vozilima!

Njegovim velikim zadivljujućim kapacitivnim zaslonom WSVGA veličine 9,0" osjetljivim na dodir omogućuje se Pioneerov način rada Split Screen Mode u kojem možete uživati u značajci Apple CarPlay® i izborniku prečaca SPH-DA97DAB-UNI i SPH-DA97DAB-UNI2 u isto vrijeme na jednom zaslonu. Sigurno upravljajte svojom glazbom (tj. radijom, USB-om) ili drugim postavkama dok zajedno gledate zaslon karte.

Uživajte u vrhunskoj kvaliteti zvuka, kakvu biste i očekivali od Pioneer-a. SPH-DA97DAB-UNI i SPH-DA97DAB-UNI2 imaju profesionalno ugađanje zvuka za zvuk visoke vjernosti zahvaljujući svom 48-bitnom dvojezgrenom DSP-u.



## Plutajuća instalacija koja odgovara mnogim vozilima.

Prilikom postavljanja SPH-DA97DAB-UNI / SPH-DA97DAB-UNI2, zaslon lebdi na vrhu nadzorne ploče poput tableta, što ga čini lakšim za korištenje dok odgovara dizajnu interijera vašeg vozila.

## Lebdeći način ugradnje

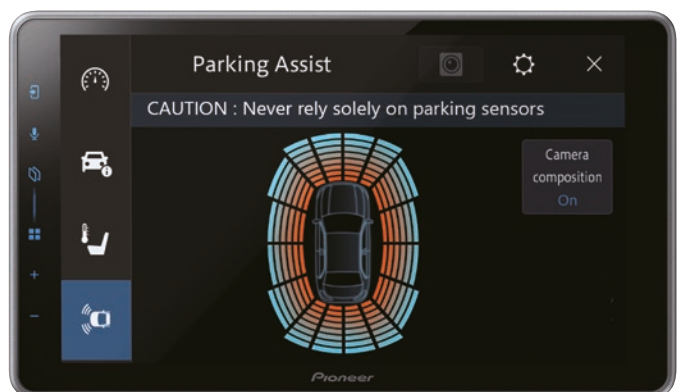

# Nesmetana povezivost. Impresivan zaslon. Vrhunski zvuk.

## Ključne značajke

### 1. Ugrađen Wi-Fi®



Uz pomoć ugrađene značajke Wi-Fi® sada možete upotrebljavati Apple CarPlay®, Android Auto™ i bežično zrcaljenje. Kabel za povezivanje više vam nije potreban. Prigrbite veću razinu slobode i pozdravite se s neredom i komplikacijama.

### 2. Apple CarPlay®



Apple CarPlay® pametniji je i sigurniji način upotrebe uređaja iPhone® u automobilu. Njime vam se omogućuje održati usredotočenost na cestu i dobivati upute, telefonirati, slati i primiti poruke i slušati glazbu.

### 3. Android Auto™



Značajkom Android Auto™ automatski vam se pružaju korisne informacije i organizirano se pohranjuju u jednostavne kartice koje se pojavljuju baš kada ih trebate. Osmišljena je radi svođenja ometanja na najmanju moguću mjeru pa možete ostati usredotočeni na cestu pred sobom.

### 4. WebLink®



Aplikacijom WebLink® zabava u automobilu proširuje se zadivljujućom paletom aplikacija. Uživate u personaliziranoj glazbi, videozapisima i ostalom povezanom sadržaju koji se omogućuje vašim mobilnim telefonom / tabletnim uređajem i oblakom.



### 5. Pioneer Split Screen Mode

Prikažite Apple CarPlay® i izbornik prijemnika u isto vrijeme na jednom zaslonu. Korisno kada želite upravljati glazbom (tj. radiom ili USB-om) dok gledate u zaslon karte.



### 6. Jednostavna instalacija

Kombinacijom fizičkog dizajna proizvoda i ispravnog kompleta za ugradnju, ovaj se proizvod može brzo i jednostavno ugraditi u mnoga vozila!

## SPH-EVO107DAB-UNI / SPH-EVO107DAB-UNI2: Poboljšajte svoje putovanje.

Sadrži Apple CarPlay® (bežično i žično), Android Auto™ (bežično i žično), DAB+ Digitalni radio, Bluetooth®, 2 x ulaza za kameru, Pioneer značajku sabirnice vozila za čuvanje informacija o vašem vozilu na Pioneer zaslonu i svijetleću traku koja nudi novo iskustvo zabave spajanjem zvuka i svjetla povezano s navođenjem po rutu i vašom glazbom. Uz ove nove značajke, SPH-EVO107DAB-UNI / SPH-EVO107DAB-UNI2 zadržava Pioneer-ove mogućnosti instalacije tipa JEDNA VELIČINA ZA SVE. Ultra veliki HD zaslon od 10,1 inča može se ugraditi u više različitih vrsta vozila zahvaljujući fleksibilnom plutajućem zaslonu ili možete instalirati zaslon odvojeno od glavnog tijela proširenjem opcija instalacije.



(1) Ovaj logotip Wi-Fi CERTIFIED™ jest certifikacijska oznaka poduzeća Wi-Fi Alliance® (2) Značajka Apple CarPlay® dostupna je na mobilnom uređaju iPhone® 5 ili novijim inačicama. Za značajku kompatibilnosti i dostupnosti, posjetite službeno mrežno mjesto za Apple CarPlay®, na [apple.com/ios/carplay](http://apple.com/ios/carplay). (3) Dostupnost značajke Android Auto može varirati ovisno o vašoj državi ili modelu mobilnog telefona. Posjetite mrežno mjesto [android.com/auto](http://android.com/auto) za više informacija.

# Prikaz zvučnih zapisa navigacije, glazbe, radija DAB+



## SVE U JEDNOM

Životni stil naglasite tako što ćete sa sobom ponijeti omiljene aplikacije za pametni telefon. Proizvodima koji sadrže bežične mogućnosti povezivanja nudi se još više

povezana i prikladnija upotreba značajki Apple CarPlay® i Android Auto™. U svojim aplikacijama uživajte na velikom zaslonu i njima upravljajte glasom. Doživite iskustvo istinske povezanosti.

## Ključne značajke

### 1. Ugrađen Wi-Fi®

Značajke Apple CarPlay® ili Android Auto™ iskusite bežičnom vezom. Najbolji način rukovanja pametnim telefonom jest bežično, za bolje oslobađanje od nereda i komplikacija.

### 2. Apple CarPlay®

Apple CarPlay® pametniji je i sigurniji način uporabe vašeg telefona iPhone® u automobilu: možete se usredotočiti na cestu i dobivati upute, pozivati, slati i primati poruke i slušati glazbu. Samo povežite svoj uređaj iPhone® i krenite.

### 3. Android Auto™

Značajkom Android Auto™ automatski vam se pružaju korisne informacije i organizirano se pohranjuju u jednostavne kartice koje se pojavljuju baš kada ih trebate. Osmišljena je radi svođenja ometanja na najmanju moguću mjeru pa možete ostati usredotočeni na cestu pred sobom.

### 4. Veliki kapacitivni zaslon

Pioneerovim velikim kapacitivnim zaslonima omogućuje vam se novo dinamično vizualno iskustvo i uvelike olakšava upravljanje. Svi Pioneerovi zaslone imaju izniman odziv, a time se omogućuje lakše, jednostavnije i sigurnije rukovanje tijekom vožnje.

### 5. Radio digitalnog prijenosa zvuka DAB/DAB+ i Bluetooth®













Uživajte u slušanju omiljenih radiostanica kristalno čiste kvalitete digitalnog zvuka zahvaljujući ugrađenim digitalnim radioprijemnikom DAB+. Ugrađenom mogućnošću bežičnog povezivanja značajkom Bluetooth omogućuju se prikladno pozivanje bez uporabe ruku i prijenos glazbe strujanjem kompatibilnim uređajima u kojima je značajka Bluetooth omogućena. Korisnici mogu pozivati bez uporabe ruku i/ili glazbu prenositi strujanjem.

### 6. Jednostavna instalacija

NOVI Pioneer SPH-DA77DAB ekran sam po sebi je tradicionalni 2-DIN, ali s novim 1-DIN dizajnom kratkog kućišta u kombinaciji što ga čini još lakšim za ugradnju u mnogo više vozila! Sada možete brzo i jednostavno postaviti sve kablove iza upravljačke ploče štedeći tako vrijeme instalacije.

# i još više toga...



	Vrsta instalacije	Navigacija	Zaslon	Apple CarPlay®	Android Auto™	WebLink®	Bluetooth®	Radio digitalnog prijenosa zvuka DAB+	CD/DVD	Dodatci (prodaju se zasebno)
 <b>NOVO</b> SPH-EVO107DAB-UNI SPH-EVO107DAB-UNI2	Plutajući / modularni 1-DIN Plutajući / modularni 2-DIN	Uporabom značajke Apple CarPlay® Uporabom značajke Android Auto™	Kapacitivni zaslon HD veličine 10,1"	Bežični / žični	Bežični / žični	Žični	✓	✓	✗	ND-BC9 / CA-AN-DAB.001
 <b>NOVO</b> SPH-EVO950DAB-UNI SPH-EVO950DAB-UNI2	Plutajući / modularni 1-DIN Plutajući / modularni 2-DIN	Uporabom značajke Apple CarPlay® Uporabom značajke Android Auto™	Kapacitivni WVGA od 9"	Bežični / žični	Bežični / žični	Žični	✓	✓	✗	SDA-HU100 / ND-BC9 / CA-AN-DAB.001
 <b>NOVO</b> AVH-Z9200DAB	Standardni 2-DIN	Uporabom značajke Apple CarPlay® Uporabom značajke Android Auto™	Prozirni WVGA veličine 7"; otporan	Bežični / žični	Bežični / žični	Žični	✓	✓	✓	ND-BC9 / CA-AN-DAB.001
 <b>NOVO</b> AVH-Z7200DAB	Standardni 1-DIN	Uporabom značajke Apple CarPlay® Uporabom značajke Android Auto™	Prozirni WVGA od 7"; otporan (motorizirani Flip-out)	Žični	Žični	Žični	✓	✓	✓	ND-BC9 / CA-AN-DAB.001
 <b>NOVO</b> AVH-Z5200DAB	Standardni 2-DIN	Uporabom značajke Apple CarPlay® Uporabom značajke Android Auto™	Prozirni WVGA veličine 6,8"; otporan	Žični	Žični	Žični	✓	✓	✓	ND-BC9 / CA-AN-DAB.001
 <b>NOVO</b> SPH-DA97DAB-UNI SPH-DA97DAB-UNI2	Plutajući 1-DIN Plutajući 2-DIN	Uporabom značajke Apple CarPlay® Uporabom značajke Android Auto™	Kapacitivni WVGA od 9"	Bežični / žični	Bežični / žični	Žični	✓	✓	✗	ND-BC9 / CA-AN-DAB.001
 <b>NOVO</b> SPH-DA77DAB	Standardni 2-DIN s 1-DIN kratko kućište	Uporabom značajke Apple CarPlay® Uporabom značajke Android Auto™	Kapacitivni WVGA od 6,8"	Bežični / žični	Bežični / žični	Žični	✓	✓	✗	ND-BC9 / CA-AN-DAB.001
 <b>NOVO</b> SPH-DA360DAB	Standardni 2-DIN	Uporabom značajke Apple CarPlay® Uporabom značajke Android Auto™	6,8" WVGA kapacitivni	Bežični / žični	Bežični / žični	Žični	✓	✓	✗	ND-BC9 / CA-AN-DAB.001
 <b>NOVO</b> SPH-DA160DAB	Standardni 2-DIN	Uporabom značajke Apple CarPlay® Uporabom značajke Android Auto™	6,8" WVGA kapacitivni	Žični	Žični	Žični	✓	✓	✗	ND-BC9 / CA-AN-DAB.001
 <b>NOVO</b> AVH-A240DAB	Standardni 2-DIN	Aplikacijom WebLink®	Prozirni WVGA veličine 6,2"; otporan	✗	✗	Žični	✓	✓	✓	ND-BC9 / CA-AN-DAB.001
 <b>NOVO</b> DMH-A340DAB	Standardni 2-DIN	Aplikacijom WebLink®	6,8" WVGA kapacitivni	✗	✗	Žični	✓	✓	✗	ND-BC9 / CA-AN-DAB.001
 <b>NOVO</b> DMH-A240DAB	Standardni 2-DIN	Aplikacijom WebLink®	Prozirni WVGA veličine 6,2"; otporan	✗	✗	Žični	✓	✓	✗	ND-BC9 / CA-AN-DAB.001
 <b>NOVO</b> DMH-A240BT	Standardni 2-DIN	Aplikacijom WebLink®	Prozirni WVGA veličine 6,2"; otporan	✗	✗	Žični	✓	✗	✗	ND-BC9

## Dvosmjerno zrcaljenje za iPhone i Android

Aplikacijom WebLink® vaše vozilo pretvara se u povezani automobil tako što vam omogućuje jednostavno uživanje u vašim omiljenim aplikacijama tijekom vožnje. Nakon što ste preuzeli aplikaciju, jednostavno upotrijebite pametni telefon kako biste se povezali Pioneerov prijamnik vašeg automobila koji je kompatibilan s aplikacijom WebLink®, a zatim pokrenite popularne aplikacije za navigaciju, medije, vremensku prognozu pa čak i za kalendar.



Isključivo za uporabu u ogledne svrhe.



Skenirajte QR kod i saznajte više!





## Spremni za povezivanje!

Pioneer-ov DCT-WR204-SH Wi-Fi® ruter je paket koji se sastoji od kombiniranog diskretnog skrivenog Wi-Fi® usmjerivača s malom, laganom MiMo antenom oblika peraje morskog psa, s oznakom IP66, za vanjsku montažu na krov. Time se postiže idealan paket za kvalitetan i stabilan Wi-Fi® unutar ili izvan vaše kamp kućice/kamper vozila, čak i u udaljenim područjima.

Ova MiMo antena oblika peraje morskog psa za vanjsku montažu na krov jednostavno se montira. Osim toga, postoje dvije ugrađene unutarnje Wi-Fi® antene u samom DCT-WR204-SH Wi-Fi® usmjerivaču, koje omogućavaju široku pokrivenost.

S jedinstvenom funkcijom Wi-Fi® repetitora s Dual Band Wi-Fi® 2,4 GHz ili 5 GHz frekvencijom, sada možete održavati dobre brzine interneta za do 32 istovremeno povezanih uređaja!

Pioneer-ov DCT-WR204-SH Wi-Fi® usmjerivač doista je idealan dodatak za kamp kućicu/kamper vozilo kako biste ostali povezani.



Skenirajte QR kod  
i saznajte više!







# Zvuk automobila uz Pioneerovu aplikaciju Smart Sync

Pioneerova aplikacija Smart Sync sveobuhvatno je rješenje koje vam služi za maksimalnu upotrebu pametnog telefona. Uživajte u slobodi koje vam se nude pametnim funkcijama, time podižući iskustvo vožnje na novu razinu. Jednostavno personalizirajte aplikaciju za ugodniju vožnju, samo jednim klikom prebacujući se između načina rada za vozača pilota (Driver Pilot Mode) i za osobne fotografije (Personal Photo Mode). Omiljene izvođače možete slušati i u kvaliteti istinskoga Pioneerova zvuka, navigacijom se odvesti do odredišta uz upravljanje glasom (Alexa) i još mnogo više. Moći ćete uživati u vožnji kao nikada do sada.











## Zvuk u automobilu uz DAB+

	Ugrađeno postolje za pametni telefon	Reproduktor CD-a	Predizlazi	Prilagodba boje	Ekvilizator	Usklađivanje vremena	Zaslon
 <b>SPH-20DAB</b>	✓	✗	2	✓	13-pojasni (31-pojasni putem aplikacije PSS)	Ručno (putem aplikacije PSS)	LCD s tekстом proreda od 1
 <b>MVH-S520DAB</b>	✗	✗	3	✓	13-pojasni / N	Ručno (putem aplikacije PSS)	LCD s tekстом proreda od 2
 <b>MVH-S420DAB</b>	✗	✗	2	✗	13-pojasni	Ručno	LCD s tekстом proreda od 2
 <b>DEH-S720DAB</b>	✗	✓	3	✓	13-pojasni / N	Ručno	LCD s tekстом proreda od 2
 <b>FH-S820DAB</b>	✗	✓	3	✓	13-pojasni / N	Ručno	LCD s tekстом proreda od 2



## Uobičajeni zvuk u automobilu

	Pioneerova aplikacija Smart Sync	Ugrađeno postolje za pametni telefon	Reproduktor CD-a	Predizlazi	Kratki okvir	MIXTRAX	Prilagodba boje	Ekvilizator	Usklađivanje vremena	Izravno upravljanje za uređaje iPod / iPhone*
 <b>SPH-10BT</b>	✓	✓	✗	2	✗	✗	✓	13-pojasni (31-pojasni putem aplikacije PSS)	Ručno	samo uređaj iPhone
 <b>MVH-S520BT</b>	✓	✗	✗	3	✗	✗	✓	13-pojasni	Ručno	samo uređaj iPhone
 <b>MVH-S420BT</b>	✓	✗	✗	2	✓	✗	✗	13-pojasni	Ručno	samo uređaj iPhone
 <b>MVH-S320BT</b>	samo operativni sustav Android	✗	✗	2	✓	✗	✗	13-pojasni	Ručno	✗
 <b>DEH-S520BT</b>	✓	✗	✓	3	✗	✓	✓	13-pojasni	Ručno	samo uređaj iPhone
 <b>DEH-S420BT</b>	✓	✗	✓	2	✗	✗	✗	13-pojasni	✗	samo uređaj iPhone
 <b>DEH-S320BT</b>	samo operativni sustav Android	✗	✓	2	✗	✗	✗	13-pojasni	✗	✗
 <b>FH-S720BT</b>	✓	✗	✓	3	✗	✗	✓	13-pojasni / N	Ručno	samo uređaj iPhone

S obzirom na to da se Pioneerova tehnologija zvuka u automobilu neprekidno razvija, Pioneerovu aplikaciju Smart Sync redovito upotunjujemo novim značajkama. Prvi doznajte sve najnovije informacije o proizvodima, ažuriranjima ugrađenog softvera i o drugim temama na način da se registrirate u **Moj račun** na mrežnom mjestu [www.pioneer-car.eu/eur/user/register](http://www.pioneer-car.eu/eur/user/register).





# Nadogradite zvuk uz Pioneerove zvučnike za automobil

Poduzeće Pioneer predano je razvoju zvučnika za automobilsku industriju i služi se najnaprednijim računalnim modeliranjem, stvarnim mjerjenjima i, što je najvažnije, vlastitim ušima. Reproduciramo glazbu u najčistijem obliku i slušatelju omogućujemo iskusiti glazbu na način na koji je umjetnik to i predvidio.

To je istinski Pioneerov zvuk.

## Seriya Z

Bez kompromisa. Zvuk visoke razlučivosti. Seriya Z zasniva se na iznimno naprednoj tehnologiji i u njoj se služi pomno odabranim materijalima i dijelovima, iskorištavajući blagodati desetljeća rada na teoriji dizajna zvučnika za automobilsku industriju i mogućnostima njihova ispitivanja.



OPEN & SMOOTH™



TS-Z65CH, TS-Z10LS4/S2 i više  
(pogledati pregled na 20. stranici)



TS-Z65CH



TS-Z10LS4/S2



## Seriya D

Izražajan zvuk i širok domet. Slijedeći Pioneerov koncept zvuka OPEN & SMOOTH™, serijom D zvučnika iznimne učinkovitosti pruža se širok i uravnotežen frekventijski odziv uz zvučnu pozornicu i ugođaj velikog dometa.



OPEN & SMOOTH™



TS-D65C, TS-D10LS4/S2 i više  
(pogledati pregled na 19. stranici)



TS-D65C



TS-D10LS4/S2



# Doživite glazbu...

## Serija A

Savršen sustav OEM za nadogradnju zvuka. Osmišljenima da budu savršen sustav OEM za nadogradnju zvuka, zvučnicima serije A isporučuje se Pioneerov slavni koncept zvuka OPEN & SMOOTH™, a sve u paketu koji se jednostavno ugrađuje i kojim se može isporučiti »bogatiji bas i dobro upravljani zvuk«.



Isključivo za uporabu u ogledne svrhe.

TS-A300B, TS-A1671F, TS-A6991F, TS-A301TW i više (21. stranica)

## Serija R

Snažna, glasna i prodorna. Osmišljen je za generiranje glasni zvuk kontrolirane kvalitete iz wooferskog konusa Multilayer Mica Matrix, čime se jamči prodoran bas i poboljšani frekvencijski odziv srednjeg raspona.



TS-R1750S i više (22. stranica)

## Serija G

Savršena zamjena kojom se nudi dobro uravnotežen zvuk. Njome se nudi široka mogućnost jednostavnog postavljanja i izvrsna vrijednost za novac. Ovim zvučnicima proizvodi se dubok, impresivan bas i prirodno visoki tonovi – čak i kad se poveže s vašim izvornim stereosustavom.



Isključivo za uporabu u ogledne svrhe.

TS-G6930F, TS-G170C i više (22. stranica)

## Serija posebno prilagođena korisniku

Jednostavno nadogradite za zvuk veće kvalitete. Sadrži iznimno učinkovit konus IMPP (polipropilen oblikovan ubrizgavanjem) za bogate basove te se isporučuje uz jedinstveni priključak – nema potrebe za dodatnim prilagodnicima ili preinakama.



TS-170CI i više (posjetiti mrežno mjesto [www.pioneer-car.eu](http://www.pioneer-car.eu))



## PIONEEROVA APLIKACIJA CARSOUNDFIT

Pioneerovom aplikacijom CarSoundFit simulira se razlika u kvaliteti zvuka u slučaju da se izvorni prethodno postavljeni zvučnici zamijene zvučnicima Pioneer.



# Jer vašoj je glazbi potrebna snažna osnova

## AKTIVNO NAPAJANI SUBWOOFER

Pioneerovi aktivno napajani subwooferi osmišljeni su za postavljanje u područje ispod suvozačevih nogu ili u prtljažnik. Bez obzira na njegovu veličinu, uvijek je moćan i štedi prostor.

### Ključne značajke

- 1. Ugrađenim pojačalom** postavljanje se čini jednostavnijim, posebice u skućenom prostoru.
- 2. Prethodno napunjenim subwooferom** uz pojačalo razreda D pruža se visokokvalitetan bas uz pomoć daljinskog upravljanja.
- 3. Visokoučinkovitim, visokokvalitetnim** pojačalom razreda D uz pojačani krug za bas reproducira se bogat bas čak i pri niskoj razini glasnoće.
- 4. Dizajni kojima se štedi prostor**, mrežicom za zaštitu i elegantnim izgledom ove jedinice izvrsno se podudaraju s različitim vrstama vozila.

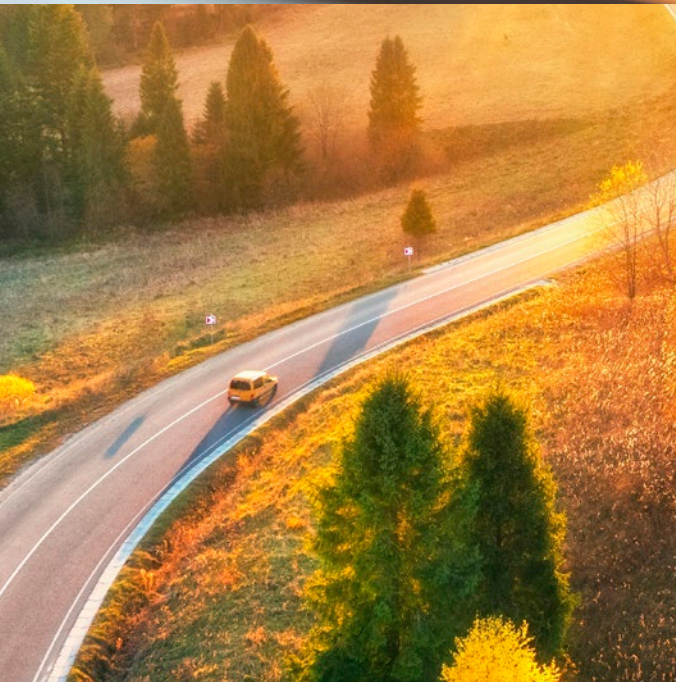

TS-WX140DA



TS-WX1010LA



TS-WX400DA



TS-WX70DA

## TS-WX010A: Pioneer-ov nagrađivani ultrakompaktni aktivni subwoofer koji štedi prostor.

Idealno rješenje za dodavanje dubokog i snažnog niskog tona u vaše električno vozilo (EV), bez nepotrebnog zauzimanja prostora.

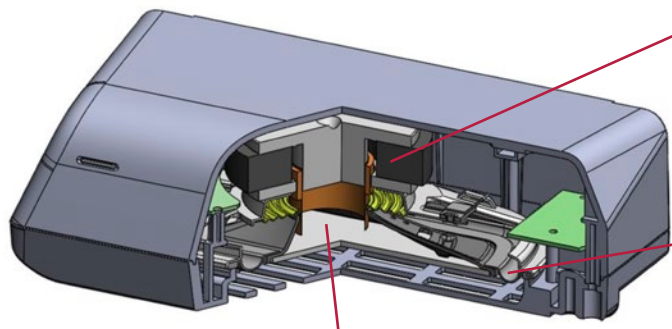

### Magnetski krug velike snage.

**Velika snaga snažno pokreće membranu zvučnika za niske tonove.**

- Koristi veliki magnetski krug, generirajući snažnu pogonsku silu za maksimalno kretanje konusa subwoofera.
- Uravnoteženi s velikim magnetom, optimiziranom debljinom i oblikom unutarnjih komponenti, razvili smo snažnu silu za pokretanje glasovne zavojnice te smo postigli ravnotežu performansi i snage.

### Urethane Surround.

**Kontrolirano kretanje, s fleksibilnošću i preciznom kontrolom.**

- Pažljivo razvijen uretanski okvir, lagan je, debeo i izdržljiv, za održavanje snažnog kontroliranog kretanja pod velikim opterećenjem u ovom malom kućištu.

### Aluminijska membrana.

**Precizan pokret za zvuk visoke kvalitete.**

- Uporaba aluminijske membrane učinkovito je za velike linearne hodove membrane subwoofera u malim kućištima.
- Odabirom »Aluminij« možemo isporučiti kvalitetan nizak ton s preciznim kretanjem membrane pri visokom tlaku.



# Subwooferi

## PREGLED S KLJUČNIM SPECIFIKACIJAMA

	Veličina (cm) (Š x D x V)	Vrsta	DIGITALNA KONTROLA NISKIH TONOVA	Razred D	Maksimalna snaga	Nazivna snaga	Frekvencijski odziv	Osjetljivost	Impedancija	Ugradbena dubina	Dimenzije izreza g	Preporučeno kućište (ft <sup>3</sup> / litre)	Uključen žični daljinski upravljač
 GXT-3730B-SET	355 (Š) x 350 (D) x 368 (V) mm	Sub i Amp proizvod (uključeni kabeli)	×	×	1.400 W	400 W	22 Hz – 1,6 kHz	87 dB	4 Ω	×	×	×	×
 TS-WX306B	508 (Š) x 379 (D) x 328 (V) mm	Zatvoreni	×	×	1.300 W	350 W	20 – 125 Hz	94 dB	4 Ω	×	×	×	×
 TS-WX306T	335 (Dia) x 640 (Š)	Tip cijevi Bass Reflex	×	×	1.300 W	350 W	20 – 125 Hz	96 dB	4 Ω	×	×	×	×
 TS-WX300A	503 (Š) x 378 (D) x 318 (V) mm	Aktivni	×	✓	1.300 W	350 W	20 – 130 Hz	113 dB	×	×	×	×	×
 TS-WX70DA	85 x 32 x 9 cm	Aktivni / posve ravn	✓	✓	200 W	100 W	Duboki: 20 – 250 Hz Dinamični: 40 – 250 Hz	Duboki: 104 dB Dinamični: 110 dB	×	×	×	×	✓
 TS-WX400DA	30 x 20 x 10 cm	Aktivni / ispod sjedišta	✓	✓	250 W	100 W	Duboki: 20 – 100 Hz Dinamični: 40 – 100 Hz	Duboki: 100 dB Dinamični: 100 dB	×	×	×	×	✓
 TS-WH500A	34 x 25 x 6 cm	Aktivni / zatvoreni uporabom tehnologije HVT	×	×	150 W	50 W	20 – 200 Hz	98 dB	×	×	×	×	✓
 TS-WX1220AH	74,5 x 44,3 x 40 cm	Aktivan / Dvostruki 12" Kutija za niskofrekvencijski zvučnik	×	✓	3.000 W	1.000 W	20 Hz – 2,9 kHz	118 dB	×	×	×	×	✓
 TS-WX1210AH	37,3 x 44,3 x 40 cm	Aktivan / Pojedinačni 12" Kutija za niskofrekvencijski zvučnik	×	✓	1.500 W	500 W	20 Hz – 2,9 kHz	114 dB	×	×	×	×	✓
 TS-WX1010LA	53 x 11,8 x 30 cm (Gornja površina 15 cm)	Aktivan / 10" Plitak Zatvoren	×	✓	1.200 W	300 W	21 Hz – 3,4 kHz	111 dB	×	×	×	×	✓
 TS-WX010A	230 x 116 x 70 mm	Aktivni / Prostor za noge	×	✓	160 W	50 W	20 Hz – 200 Hz	98 dB	×	×	×	×	×
 TS-WX140DA	280 x 200 x 70 mm	Aktivni / ispod sjedišta	✓	✓	170 W	50 W	Duboki: 20 – 200 Hz Dinamični: 40 – 160 Hz Prirodni: 40 – 200 Hz	Duboki: 95 dB Dinamični: 100 dB Prirodni: 98 dB	×	×	×	×	✓
 TS-WX130EA	28 x 20 x 7 cm	Aktivni / ispod sjedišta	×	✓	160 W	50 W	40 – 200 Hz	98 dB	×	×	×	×	×

Skenirajte QR kod  
i saznajte više!





# Visokokvalitetna pojačala

Poduzeće Pioneer poznato je po visokokvalitetnim trajnim pojačalima. Sve ove značajke donose poboljšano zvučno iskustvo unutar automobila, čak i kada su povezane s vašim izvornim sustavom zvuka automobila.



Hi-Res  
AUDIO

GM-DX874

GM-D1004

Isključivo za uporabu u ogledne svrhe.

## Ključne značajke

1. Zvuk visoke razlučivosti
2. Jednostavna ugradnja
3. Kompaktna veličina
4. Tehnologija razreda D
5. Senzor ulaznog voda zvučnika



### GM-D8704

Četverokanalno pojačalo za automobil razreda FD, od 1.200 W

1,200 W MAX.













### DEQ-S1000A2

Osmišljeno za nadogradnju zvuka izvornih, tvorničkih stereosustava i zvučnika vašeg automobila. Povezuje se s uređajima kojima je operativni sustav Apple iOS i Android te se koristi Pioneerovom aplikacijom Sound Tune za postavljanje i visokokvalitetne značajke zvuka.



# Svojem zvuku dodajte snagu

	Broj kanala	Razred D	Maksimalna snaga	Stalna snaga	Frekventijski odziv	Izobličenje	Odnos signal/šum	Dimenzije (Š x V x D)	
	GM-DX874	4/3/2	✓	200 W x 4 (4 Ω) 300 W x 4 (2 Ω) 1.200 W Ukupno	100 W x 4 (4 Ω) 150 W x 4 (2 Ω) 125 W x 4 (1 Ω) 300 W x 2 (4 Ω premošteno)	10 Hz – 50 kHz	< 0,05 %	> 95 dB	252 x 60 x 215 mm
	GM-D9704	4/3/2	✓	260 W x 4 (4 Ω) 400 W x 4 (2 Ω) 1.600 W Ukupno	130 W x 4 (4 Ω) 200 W x 4 (2 Ω) 130 W x 4 (1 Ω) 400 W x 2 (4 Ω premošteno)	10 Hz – 50 kHz	< 0,05 %	> 95 dB	302 x 60 x 215 mm
	GM-D9701	1	✓	1.000 W x 4 (4 Ω) 1.600 W x 4 (2 Ω) 2.400 W Ukupno	500 W x 1 (4 Ω) 800 W x 1 (2 Ω) 1.200 W Ukupno	10 Hz – 240 kHz	< 0,05 %	> 100 dB	302 x 60 x 215 mm
	GM-D8704	4/3/2	✓	200 W x 4 (4 Ω) 300 W x 4 (2 Ω) 1.200 W Ukupno	100 W x 4 (4 Ω) 150 W x 4 (2 Ω) 125 W x 4 (1 Ω) 300 W x 2 (4 Ω premošteno)	10 Hz – 50 kHz	< 0,05 %	> 95 dB	252 x 60 x 215 mm
	GM-D8701	1	✓	600 W x 1 (4 Ω) 1.000 W x 1 (2 Ω) 1.600 W Ukupno	300 W x 1 (4 Ω) 500 W x 1 (2 Ω) 800 W Ukupno	10 Hz – 240 kHz	< 0,05 %	> 100 dB	252 x 60 x 215 mm
	GM-D1004	4	✓	100 W x 4 (4 Ω) 100 W x 4 (2 Ω)	45 W x 4 (4 Ω) 45 W x 4 (2 Ω)	10 Hz – 40 kHz	< 0,05 %	> 90 dB	181 x 38 x 64 mm
	GM-A6704	4/3/2	✗	170 W x 4 (4 Ω) 250 W x 4 (2 Ω) 500 W x 2 (4 Ω premošteno)	60 W x 4 (4 Ω) 95 W x 4 (2 Ω) 190 W x 2 (4 Ω premošteno)	10 Hz – 70 kHz	< 0,05 %	> 95 dB	356 x 60 x 215 mm
	GM-A4704	4/3/2	✗	80 W x 4 (4 Ω) 130 W x 4 (2 Ω) 260 W x 2 (4 Ω premošteno)	40 W x 4 (4 Ω) 65 W x 4 (2 Ω) 130 W x 2 (4 Ω premošteno)	10 Hz – 70 kHz	< 0,05 %	> 94 dB	326 x 60 x 215 mm
	GM-A5702	2/1	✗	300 W x 2 (4 Ω) 500 W x 2 (2 Ω) 1.000 W x 1 (4 Ω premošteno)	150 W x 2 (4 Ω) 240 W x 2 (2 Ω) 480 W x 1 (4 Ω premošteno)	10 Hz – 70 kHz	< 0,05 %	> 96 dB	356 x 60 x 215 mm
	GM-A3702	2/1	✗	170 W x 2 (4 Ω) 250 W x 2 (2 Ω) 500 W x 1 (4 Ω premošteno)	60 W x 2 (4 Ω) 95 W x 2 (2 Ω) 190 W x 1 (4 Ω premošteno)	10 Hz – 70 kHz	< 0,05 %	> 95 dB	246 x 60 x 180 mm



## GXT-3730B-SET

Paket subwoofera i pojačala, uključujući subwoofer od 30 cm u zabrtvljenom kućištu, dvokanalno premostivo pojačalo i kabele za povezivanje.

Skenirajte QR kod i saznajte više!





# Pioneerova kamera na vjetrobranskom staklu

Pioneerove kamere na vjetrobranskom staklu osmišljene su za zaštitu vas i vaših najmilijih. U visokoj kvaliteti snimaju svaki pokret i uz njih ste mirni tijekom vožnje ili čak dok vam je vozilo parkirano. Naše kamere na vjetrobranskom staklu osmišljene su da vas zaštite od prijevara u vezi s osiguranjem u slučaju nesreće. Visokokvalitetnim snimkama lako možete dokazati odgovornost. Pronađite potrebnu kameru na vjetrobranskom staklu i sigurno krstarite cestom!



Automobilске nesreće



Svađe

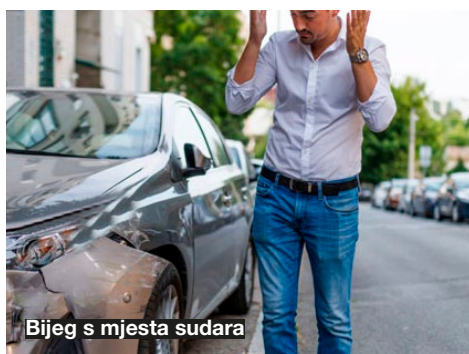

Bijeg s mjesta sudara

## Ključne značajke

### 1. Visokokvalitetno snimanje, u kvaliteti 4K i razlučivosti Full HD

Što je kvaliteta videozapisa bolja, to je dokaz pouzdaniji. To je razlog zašto se cijelim Pioneerovim asortimanom kamere na vjetrobranskom staklu mogu snimiti detaljne slike razlučivosti FULL HD (1920 x 1080). Zahvaljujući iznimnoj kvaliteti snimki, u slučaju nesreće mogu poslužiti kao dokaz.

### 2. Široki kut gledanja

Objekt u pokretu može doći iz bilo kojeg smjera. Uživajte u panoramskom sadržaju videozapisa i slika zahvaljujući našoj značajki širokog kuta gledanja, kojom se snima svaki događaj oko vašeg vozila.



### 3. Sigurnosni način rada 24/7

Svoje vozilo nadzirite 24 sata dnevno, 365 dana u godini, koristeći se akumulatorom vozila. Kada vam je vozilo parkirano, čim se otkrije gibanje uslijed udara, kamerom na vjetrobranskom staklu automatski se pokreće snimanje videozapisa.

### 4. Noćni način rada

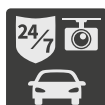

Odlikuje se pouzdanošću, iznimnom osjetljivošću i visokom razinom kvalitete. Pri vožnji na cesti, u tunelima ili po noći, možete načiniti jasnu snimku vozila i okolnih uvjeta. Upotrebom Sonyjeva senzora CMOS koji sadrži tehnologiju STARVIS™ naše kamere na vjetrobranskom staklu prikladne su za snimanje tijekom noći.



## Neobavezna stražnja kamera

Na izabranim modelima, Pioneer nudi neobaveznu stražnju kameru, ND-RC1. Neobavezna kamera ne omogućuje vam samo snimanje na dvojnim kanalima, nego i upozorenje na stražnjim vratima vozila. Rabljenjem Sonyjeva senzora CMOS s tehnologijom STARVIS, vaša kamera dozvoljava savršeno snimanje i noću.

# Vaš dodatni pogled na cestu!

	Vrsta kamere	Veličina zaslona	Razlučivost	Kut gledanja	Sigurnosni način rada 24/7	Noćni način rada	Senzor	Aplikacija za pametni telefon	Glasovno navođenje / prepoznavanje glasa	Napredni sustavi za pomoć vozaču (ADAS)	Vrsta retrovizora	Dodatci (prodaju se zasebno)	
	VREC-Z810SH (Neobavezno na stražnjoj strani)	Jednokanalni (Neobavezno na stražnjoj strani)	LCD od 3"	4K	Prednja strana: 139°	✓ <sup>(1)</sup>	✓	Sonyjev senzor CMOS koji sadrži tehnologiju STARVIS™	Pioneerova aplikacija »Dash Camera Connect«	✓	Značajka »Stop & Go« za zaustavljanje i kretanje FCWS <sup>(2)</sup> / LDWS <sup>(3)</sup>	✗	ND-RC1
	VREC-Z710SH (Neobavezno na stražnjoj strani)	Jednokanalni (Neobavezno na stražnjoj strani)	LCD od 2"	Full HD	Prednja strana: 160°	✓ <sup>(1)</sup>	✓	Sonyjev senzor CMOS koji sadrži tehnologiju STARVIS™	Pioneerova aplikacija »Dash Camera Interface«	✗	Upozorenje za stražnju stranu vozila	✗	ND-RC1 / AD-PLF100
	VREC-H310SH (Neobavezno na stražnjoj strani)	Jednokanalni (Neobavezno na stražnjoj strani)	LCD od 3"	Full HD	Prednja strana: 139°	✓ <sup>(1)</sup>	✓	Sonyjev senzor CMOS koji sadrži tehnologiju STARVIS™	Pioneerova aplikacija »Dash Camera Connect«	✗	FCWS <sup>(2)</sup> / LDWS <sup>(3)</sup>	✗	ND-RC1
	VREC-150MD <small>VREC-150MD nije dostupan u svim državama.</small>	Dvokanalno	Zaslon LCD osjetljiv na dodir, od 6,7"	Full HD	Prednja strana: 150° Stražnja strana: 120°	✗	✗	Senzor CMOS	✗	✗	✗	✓	✗

(1) Komplet za ožičenje nalazi se u pakiranju. (2) Sustav za upozorenje na prednji sudar (FCWS). (3) Sustav za upozorenje na napuštanje prometne trake (LDWS).

## VREC-Z810SH



## VREC-Z710SH



## VREC-H310SH



## VREC-150MD

VREC-150MD nije dostupan u svim državama.



Zvuk zaslona

Zvuk u automobilu

Zvučnici

Subwooferi

Pojačala

Kamera na vjetrobranskom staklu

Pregled proizvoda

# Zvuk zaslona

## PREGLED S KLJUČNIM SPECIFIKACIJAMA

### Navigacija

	Vrsta instalacije	Navigacija	Zaslon	Apple CarPlay®	Android Auto™	Žično zrcaljenje	Bluetooth	Radio digitalnog prijenosa zvuka DAB+	USB	Reproduktor za CD/DVD	
	AVIC-Z1000DAB	Standardni 2-DIN	Ugrađen	9" WVGA kapacitivni	Bežični / žični	Bežični / žični	WebLink® 1.0	✓	✓	2	✗
	AVIC-Z930DAB	Standardni 2-DIN	Ugrađen	7" WVGA kapacitivni (motoriziran)	Bežični / žični	Bežični / žični	WebLink® 1.0	✓	✓	2	✓
	AVIC-Z830DAB	Standardni 2-DIN	Ugrađen	7" WVGA Proziran otporan (Motoriziran)	Bežični / žični	Bežični / žični	WebLink® 1.0	✓	✓	2	✓
	AVIC-Z730DAB	Standardni 2-DIN	Ugrađen	6,2" WVGA Proziran otporan	Bežični / žični	✗	WebLink® 1.0	✓	✓	2	✓
	AVIC-Z630BT	Standardni 2-DIN	Ugrađen	6,2" WVGA Proziran otporan	Bežični / žični	✗	WebLink® 1.0	✓	✗	2	✓

### Svojevremeno za automobil

	SPH-EVO107DAB-UNI SPH-EVO107DAB-UNI2	Plutajući / modularni 1-DIN Plutajući / modularni 2-DIN	Uporabom značajke Apple CarPlay® Uporabom značajke Android Auto™	Kapacitivni zaslon HD veličine 10,1"	Bežični / žični	Bežični / žični	WebLink® 3.0, žični	✓	✓	1	✗
	SPH-EVO950DAB-UNI SPH-EVO950DAB-UNI2	Plutajući / modularni 1-DIN Plutajući / modularni 2-DIN	Uporabom značajke Apple CarPlay® Uporabom značajke Android Auto™	Kapacitivni WVGA od 9"	Bežični / žični	Bežični / žični	Žični	✓	✓	1	✗
	SPH-DA97DAB-UNI SPH-DA97DAB-UNI2	Plutajući 1-DIN Plutajući 2-DIN	Uporabom značajke Apple CarPlay® Uporabom značajke Android Auto™	Kapacitivni WVGA od 9"	Bežični / žični	Bežični / žični	WebLink® 3.0, žični	✓	✓	1	✗
	SPH-EVO93DAB	Modularno i 1-DIN	Uporabom značajke Apple CarPlay® Uporabom značajke Android Auto™	9" HD (1280x720) kapacitivni	Bežični / žični	Bežični / žični	✗	✓	✓	1	✗
	SPH-EVO82DAB	Modularno i 1-DIN	Uporabom značajke Apple CarPlay® Uporabom značajke Android Auto™	8" WVGA kapacitivni	Žični	Žični	WebLink® 1.0	✓	✓	1	✗
	SPH-EVO64DAB	Modularni 1-DIN i 2-DIN	Uporabom značajke Apple CarPlay® Uporabom značajke Android Auto™	6,8" WVGA kapacitivni	Bežični / žični	Bežični / žični	✗	✓	✓	1	✗
	SPH-EVO62DAB	Modularni 1-DIN i 2-DIN	Uporabom značajke Apple CarPlay® Uporabom značajke Android Auto™	6,8" WVGA Proziran otporan	Žični	Žični	WebLink® 1.0	✓	✓	1	✗













**SPH-DA77DAB**  
Novi zvuk zaslona





## Multimedija











	Vrsta instalacije	Navigacija	Zaslon	Apple CarPlay	Android Auto	Žično zrcaljenje	Bluetooth	Radio digitalnog prenosa zvuka DAB+	USB	Reproduktor za CD/DVD
 <b>Novo</b>	<b>Standardni 2-DIN s 1-DIN kratko kućište</b>	Uporabom značajke Apple CarPlay® Uporabom značajke Android Auto™	Kapacitivni WVGA od 6,8"	Bežični / žični	Bežični / žični	WebLink® 3.0	✓	✓	1	✗
	<b>Standardni 2-DIN</b>	Uporabom značajke Apple CarPlay® Uporabom značajke Android Auto™	6,8" WVGA kapacitivni	Bežični / žični	Bežični / žični	WebLink® Cast	✓	✓	1	✗
	<b>Standardni 2-DIN</b>	Uporabom značajke Apple CarPlay® Uporabom značajke Android Auto™	6,8" WVGA kapacitivni	Žični	Žični	WebLink® 1.0	✓	✓	1	✗
	<b>Standardni 2-DIN</b>	Uporabom značajke Apple CarPlay® Uporabom značajke Android Auto™	6,8" WVGA kapacitivni	Žični	Žični	Zrcaljenje USB-a za Android	✓	✓	1	✗
	<b>Standardni 2-DIN</b>	Uporabom značajke Apple CarPlay® Uporabom značajke Android Auto™	7" WVGA Proziran otporan	Bežični / žični	Bežični / žični	WebLink® 1.0	✓	✓	2	✓
	<b>Standardni 1-DIN</b>	Uporabom značajke Apple CarPlay® Uporabom značajke Android Auto™	7" WVGA Proziran otporan Flip-out	Žični	Žični	WebLink® 1.0	✓	✓	1	✓
	<b>Standardni 2-DIN</b>	Uporabom značajke Apple CarPlay® Uporabom značajke Android Auto™	6,8" WVGA Proziran otporan	Žični	Žični	WebLink® 1.0	✓	✓	1	✓
	<b>Standardni 2-DIN</b>	Uporabom značajke Apple CarPlay®	6,2" WVGA Proziran otporan	Žični	✗	WebLink® 1.0	✓	✓	1	✓
	<b>Standardni 2-DIN</b>	Uporabom značajke Apple CarPlay® Uporabom značajke Android Auto™	6,2" WVGA Proziran otporan	✗	✗	WebLink® 1.0	✓	✓	1	✓
	<b>Standardni 2-DIN</b>	✗	6,2" WVGA Proziran otporan	✗	✗	WebLink® 1.0	✓	✓	1	✗

## WebLink® Cast

	<b>Modularni 2-DIN</b>	Aplikacijom WebLink®	Kapacitivni WVGA od 9"	✗	✗	Žični	✓	✗	✓	✗
	<b>Standardni 2-DIN</b>	Putem žičnog zrcaljenja	6,8" WVGA kapacitivni	✗	✗	WebLink® Cast	✓	✓	1	✗
	<b>Standardni 2-DIN</b>	Putem žičnog zrcaljenja	6,2" WVGA Proziran otporan	✗	✗	WebLink® Cast	✓	✓	1	✗
	<b>Standardni 2-DIN</b>	Putem žičnog zrcaljenja	6,2" WVGA Proziran otporan	✗	✗	WebLink® Cast	✓	✗	1	✗
	<b>Standardni 2-DIN</b>	Putem žičnog zrcaljenja	6,2" WVGA Proziran otporan	✗	✗	WebLink® Cast	✓	✓	1	✓
	<b>Standardni 2-DIN</b>	Putem žičnog zrcaljenja	6,2" WVGA Proziran otporan	✗	✗	WebLink® Cast	✓	✗	1	✓

# Zvuk u automobilu

## PREGLED S KLJUČNIM SPECIFIKACIJAMA

Zvuk u automobilu uz DAB+	Radio digitalnog prijenosa zvuka DAB+	Pioneerova aplikacija Smart Sync	Ugrađeno postolje za pametni telefon	Bluetooth	Reproduktor CD-a	USB	Izlazi pojačavanja	Kratki okvir	Brzo punjenje za Android	Prilagodba boje	Ekvili-zator	MOSFET 50 W x 4 Napajanje	Uskla-đivanje vremena	Kompatibilno s infracrvenim daljinskim upravljačem	Kompa-tibilnost zvuka	Izravno upravljanje za uređaje iPhone®	Zaslon
 SPH-20DAB	✓	✓	✓	✓	✗	1	2	✗	✓	✓	13-pojasni (31-pojasni putem aplikacije PSS)	✓	Ručno (putem aplikacije PSS)	✗	MP3/WMA/WAV/AAC/FLAC	Samo uređaj iPhone®	LCD s tekstom proreda od 1
 MVH-S520DAB	✓	✓	✗	✓	✗	1	3	✗	✓	✓	13-pojasni / N	✓	Ručno (putem aplikacije PSS)	✗	WMA/MP3/WAV/AAC/FLAC	Samo uređaj iPhone®	LCD s tekstom proreda od 2
 MVH-S420DAB	✓	✓	✗	✓	✗	1	2	✗	✓	✗	13-pojasni	✓	Ručno	✗	WMA/MP3/WAV/AAC/FLAC	Samo uređaj iPhone®	LCD s tekstom proreda od 2
 MVH-330DAB	✓	✗	✗	✓	✗	1	1	✓	✗	✗	2-pojasni	✓	✗	✗	MP3/WMA/WAV/FLAC	✗	LCD s tekstom proreda od 1
 MVH-S220DAB	✓	✗	✗	✗	✗	1	2	✗	✗	✗	5-pojasni	✓	✗	✗	MP3/WMA/WAV/AAC	Samo uređaj iPhone®	LCD s tekstom proreda od 1
 MVH-130DAB	✓	✗	✗	✗	✗	1	1	✓	✗	✗	2-pojasni	✓	✗	✗	MP3/WMA/WAV/FLAC	✗	LCD s tekstom proreda od 1
 FH-S820DAB	✓	✓	✗	✓	✓	1	3	✗	✓	✓	13-pojasni / N	✓	Ručno	✗	WMA/MP3/WAV/AAC/FLAC	Samo uređaj iPhone®	LCD s tekstom proreda od 2
 DEH-X8700DAB	✓	✗	✗	✓	✓	1	3(4V)	✗	✗	✓	5-pojasni	✓	✗	✓	MP3/WMA/WAV/AAC/FLAC	✓	LCD s tekstom proreda od 2
 DEH-S720DAB	✓	✓	✗	✓	✓	1	3	✗	✓	✓	13-pojasni / N	✓	Ručno	✗	MP3/WMA/WAV/AAC/FLAC	Samo uređaj iPhone®	LCD s tekstom proreda od 2
 DEH-S410DAB	✓	✗	✗	✗	✓	1	2	✗	✗	✓	5-pojasni	✓	✗	✗	MP3/WMA/WAV/AAC	✓	LCD s tekstom proreda od 1
 DEH-X7800DAB	✓	✗	✗	✓	✓	1	2	✗	✗	✓	13-pojasni	✓	Ručno	✗	MP3/WMA/WAV/AAC/FLAC	✓	LCD s tekstom proreda od 1



MVH-S320BT



## Zvuk u automobilu

	Radio digitalnog prijenosa zvuka DAB+	Pioneerova aplikacija Smart Sync	Ugrađeno postolje za pametni telefon	Bluetooth	Reproduktor CD-a	USB	Predizlazi	Kratki okvir	Brzo punjenje za Android	Prilagodba boje	Ekvilizator	MOSFET 50 W x 4 Napajanje	Usklađivanje vremena	Kompatibilno s infracrvenim daljinskim upravljačem	Kompatibilnost zvuka	SD	Izravno upravljanje za uređaje iPod/iPhone®
 SPH-10BT	×	✓	✓	✓	×	1	2	×	✓	✓	13-pojasni (31-pojasni putem aplikacije PSS)	✓	Ručno	×	MP3/WMA/WAV/AAC/FLAC	×	Samo uređaj iPhone®
 MVH-S520BT	×	✓	×	✓	×	1	3	×	✓	✓	13-pojasni	✓	Ručno	×	MP3/WMA/WAV/AAC/FLAC	×	Samo uređaj iPhone®
 MVH-S420BT	×	✓	×	✓	×	1	2	✓	✓	×	13-pojasni	✓	Ručno	×	MP3/WMA/WAV/AAC/FLAC	×	Samo uređaj iPhone®
 MVH-S320BT	×	samo operativni sustav Android	×	✓	×	1	2	✓	✓	×	13-pojasni	✓	Ručno	×	MP3/WMA/WAV/FLAC	×	×
 MVH-S120UB/UBA/UBB/UBG	×	×	×	×	×	1	1	✓	×	×	5-pojasni	✓	×	×	MP3/WMA/WAV/FLAC	×	×
 FH-S720BT	×	✓	×	✓	✓	1	3	×	✓	✓	13-pojasni / N	✓	Ručno	×	WMA/MP3/WAV/AAC/FLAC	×	Samo uređaj iPhone®
 DEH-X9600BT	×	×	×	✓	✓	2	3 (4V)	×	×	✓	5-pojasni	✓	×	✓	MP3/WMA/WAV/AAC/FLAC	✓	✓
 DEH-X8700BT	×	×	×	✓	✓	1	3 (4V)	×	×	✓	5-pojasni	✓	×	✓	MP3/WMA/WAV/AAC/FLAC	×	✓
 DEH-S520BT	×	✓	×	✓	✓	1	3	×	✓	✓	13-pojasni	✓	Ručno	×	MP3/WMA/MAW/AAC/FLAC	×	Samo uređaj iPhone®
 DEH-S420BT	×	✓	×	✓	✓	1	2	×	✓	×	13-pojasni	✓	×	×	MP3/WMA/MAW/AAC/FLAC	×	Samo uređaj iPhone®
 DEH-S320BT	×	samo operativni sustav Android	×	✓	✓	1	2	×	✓	×	13-pojasni	✓	×	×	MP3/WMA/WAV/FLAC	×	×
 DEH-S220UI	×	×	×	×	✓	1	2	×	✓	✓	5-pojasni	✓	×	✓	MP3/WMA/WAV	×	✓
 DEH-S120UB/UBA/UBB/UBG	×	×	×	×	✓	1	1	×	×	×	5-pojasni	✓	×	×	MP3/WMA/WAV/FLAC	×	×

Zvuk zaslona

Zvuk u automobilu

Zvučnici

Subwooferi













Pojačala

Kamera na vjetrobranskom staklu

Pregled proizvoda

# Zvučnici automobila

## PREGLED S KLJUČNIM SPECIFIKACIJAMA

SERIJE Z i D (PERI EKSKLUZIVNO)	Veličina	Vrsta	Maksimalna snaga	Nazivna snaga	Frekvencijski odziv	Osetljivost	Impedancija	Ugradbena dubina	Dimenzije izreza	Preporučeno kućište (ft³ / litre)
 <b>TS-Z65CH</b>	17 cm	2-smjerni komp. Zvučnici	330 W	110 W RMS	30 – 96 kHz	85 dB	4 Ω	65 mm	144 mm	×
 <b>TS-Z65C</b>	17 cm	2-smjerni komp. Zvučnici	300 W	100 W RMS	32 – 96 kHz	85 dB	4 Ω	65 mm	144 mm	×
 <b>TS-Z65F</b>	17 cm	2-Smjerni zvučnici	330 W	110 W RMS	32 – 96 kHz	85 dB	4 Ω	65 mm	144 mm	×
 <b>TS-Z10LS4</b>	25 cm	Plitki niskofrekvencijski zvučnik	1.300 W	400 W RMS	20 Hz – 3,8 kHz	76 dB	4 Ω	81 mm	231 mm	0,6 / 16,98
 <b>TS-Z10LS2</b>	25 cm	Plitki niskofrekvencijski zvučnik	1.300 W	400 W RMS	20 Hz – 3,8 kHz	74 dB	2 Ω	81 mm	231 mm	0,6 / 16,98
 <b>TS-D65F</b>	17 cm	2-Smjerni zvučnici	270 W	90 W RMS	32 – 49 kHz	85 dB	4 Ω	65 mm	144 mm	×
 <b>TS-D65C</b>	17 cm	2-smjerni komp. Zvučnici	270 W	90 W RMS	32 – 49 kHz	84 dB	4 Ω	65 mm	144 mm	×
 <b>TS-D69F</b>	6" x 9"	2-Smjerni zvučnici	330 W	110 W RMS	33 – 42 kHz	87 dB	4 Ω	65 mm	153 x 222 mm	×
 <b>TS-D12D4/D2</b>	30 cm	Standardni niskofrekvencijski zvučnik	2.000 W	600 W RMS	20 Hz – 4,7 kHz	78 dB / 76 dB	Dvostruki 4 Ω / Dvostruki 2 Ω	157 mm	281 mm	1 / 28,3
 <b>TS-D10D4/D2</b>	25 cm	Standardni niskofrekvencijski zvučnik	1.500 W	500 W RMS	20 Hz – 6,6 kHz	76 dB / 74 dB	Dvostruki 4 Ω / Dvostruki 2 Ω	140 mm	230 mm	0,7 / 19,81
 <b>TS-D10LB</b>	25 cm	Zatvoreni niskofrekvencijski zvučnik	1.300 W	350 W RMS	20 Hz – 6,6 kHz	74 dB	2 Ω	×	×	×
 <b>TS-D10LS4/LS2*</b>	25 cm	Plitki niskofrekvencijski zvučnik	1.300 W	350 W RMS	20 Hz – 3,4 kHz	76 dB / 74 dB	4 Ω / 2 Ω	84 mm	230 mm	0,6 / 17















HI-RES AUDIO zahvaća svaku nijansu izvorne snimke, dubinu i širinu svake note i nijanse svakog instrumenta. Možda ne budete nikada više slušali obični komprimirani zvuk.

\*Dostupan je dodatni zvučnik Grill UD-10GL (prodaje se zasebno)



Isključivo za uporabu u ogledne svrhe.

## SERIJA A

	Isporučuje se višenamjenski prilagodnik	Veličina	Vrsta	Maksimalna snaga	Nazivna snaga	Frekvencijski odziv	Osetljivost	Impedancija	Ugradbena dubina	Dimenzije izreza	Preporučeno kućište (ft <sup>3</sup> / litre)	Veličina (cm) (Š x D x V)
	✓	16,5 cm	2-smjerni komp. Zvučnici	350 W	80 W RMS	33 Hz – 58 kHz	90 dB	4 Ω	59 mm	144 mm	✗	✗
	✓	16,5 cm	3-Smjerni zvučnici	320 W	70 W RMS	37 Hz – 31 kHz	91 dB	4 Ω	48 mm	144 mm	✗	✗
	✗	13 cm	2-smjerni komp. Zvučnici	300 W	50 W RMS	42 Hz – 58 kHz	89 dB	4 Ω	54 mm	121 mm	✗	✗
	✗	13 cm	3-Smjerni zvučnici	300 W	50 W RMS	44 Hz – 52 kHz	89 dB	4 Ω	54 mm	121 mm	✗	✗
	✗	6" x 9"	5-Smjerni zvučnici	700 W	120 W RMS	29 Hz – 33 kHz	92 dB	4 Ω	86 mm	153 x 222 mm	✗	✗
	✗	6" x 9"	4-Smjerni zvučnici	650 W	100 W RMS	22 Hz – 24 kHz	90 dB	4 Ω	86 mm	153 x 222 mm	✗	✗
	✓	6" x 9"	4-Smjerni zvučnici	600 W	100 W RMS	29 Hz – 33 kHz	92 dB	4 Ω	72 mm	153 x 222 mm	✗	✗
	✓	6" x 9"	3-Smjerni zvučnici	450 W	90 W RMS	29 Hz – 28 kHz	92 dB	4 Ω	72 mm	153 x 222 mm	✗	✗
	✗	6" x 8"	4-Smjerni zvučnici	350 W	80 W RMS	30 Hz – 32 kHz	90 dB	4 Ω	62 mm	133 x 194 mm	✗	✗
	✗	4" x 6"	4-Smjerni zvučnici	210 W	30 W RMS	34 Hz – 49 kHz	88 dB	4 Ω	42 mm	95 x 153 mm	✗	✗
	✗	10 cm	2-Smjerni zvučnici	230 W	50 W RMS	82 Hz – 40 kHz	90 dB	4 Ω	43 mm	106 mm	✗	✗
	✗	20 mm	Visokotonac za nadogradnju zvuka	450 W	100 W RMS	1,8 Hz – 58 kHz	90 dB	4 Ω	14 mm	38 mm	✗	✗
	✗	25 cm	3-Smjerni zvučnici	420 W	80 W	20 Hz – 31 kHz	92 dB	4 Ω	115 mm	236 mm	✗	✗
	✗	20 cm	3-Smjerni zvučnici	500 W	80 W	25 Hz – 28 kHz	91 dB	4 Ω	89 mm	186 mm	✗	✗
	✗	30 cm	Zatvoreni (pasivni) niskofrekvencijski zvučnik	1.500 W	500 W RMS	20 Hz – 2,6 kHz	78 dB	2 Ω	147 mm	✗	✗	484 (Š) x 374 (V) x 463 (D) mm
	✗	30 cm / 25 cm	Plitki zatvoreni (pasivni) niskofrekvencijski zvučnik	1.500 W / 1.200 W	400 W RMS / 300 W RMS	20 Hz – 1,0 Hz / 20 – 900 Hz	88 dB / 86 dB	2 Ω	✗	✗	✗	350 (Š) x 170 (V) x 600 (D) mm / 605 (Š) x 387 (V) x 204 (D) mm
	✗	20 cm	Plitki zatvoreni (pasivni) niskofrekvencijski zvučnik	700 W	250 W RMS	25 – 1,4 kHz	84 dB	2 Ω	✗	✗	✗	350 (Š) x 130 (V) x 250 (D) mm
	✗	30 cm	Standardni niskofrekvencijski zvučnik	1.400 W	400 W RMS	22 Hz – 1,6 kHz	87 dB	4 Ω	136 mm	281 mm	1,25 / 35,4	✗
	✗	30 cm	Standardni niskofrekvencijski zvučnik	1.500 W	500 W RMS	20 Hz – 2,3 kHz	77 dB	Dvostruki 4 Ω / 4 Ω	147 mm	281 mm	1,25 / 35,4	✗
	✗	25 cm	Standardni niskofrekvencijski zvučnik	1.300 W	400 W RMS	20 Hz – 2 kHz	74 dB / 73 dB	Dvostruki 4 Ω / 4 Ω	133 mm	230 mm	0,7 / 19,8	✗
	✗	30 cm / 25 cm	Plitki niskofrekvencijski zvučnik	1.500 W / 1.200 W	400 W / 300 W RMS	20 – 1,0kHz / 20 – 900 Hz	88 dB / 85 dB	4 Ω / 4 Ω	90 mm / 87 mm	281 mm / 230 mm	0,8 / 22,6 / 0,6 / 17	✗
	✗	20 cm	Plitki niskofrekvencijski zvučnik	700 W	250 W RMS	20 – 1,4 kHz	83 dB	Dvostruki 2 Ω	67 mm	179 mm	0,5 / 14,2	✗













Skenirajte QR kod i saznajte više!



# Zvučnici automobila

## PREGLED S KLJUČNIM SPECIFIKACIJAMA









SERIJE G i R	Veličina	Vrsta	Maksimalna snaga	Nazivna snaga	Frekvencijski odziv	Osjetljivost	Impedancija	Ugradbena dubina	Dimenzije izreza
 <b>TS-G170C</b>	17 cm	2-smjerni komp. Zvučnici	300 W	45 W	36 Hz – 26 kHz	91 dB	4 Ω	50 mm	144 mm
 <b>TS-G1730F / TS-G1720F</b>	17 cm	3-smjerni / 2-smjerni zvučnici	300 W	40 W	36 Hz – 18 kHz	90 dB	4 Ω	50 mm	144 mm
 <b>TS-G1710F</b>	17 cm	Zvučnici s dvostrukim konusom	280 W	40 W	34 Hz – 16 kHz	89 dB	4 Ω	50 mm	144 mm
 <b>TS-G130C</b>	13 cm	2-smjerni komp. Zvučnici	250 W	40 W	37 Hz – 27 kHz	88 dB	4 Ω	44 mm	121 mm
 <b>TS-G1330F / TS-G1320F</b>	13 cm	3-smjerni / 2-smjerni zvučnici	250 W	35 W	33 Hz – 24 kHz	88 dB	4 Ω	44 mm	121 mm
 <b>TS-G1310F</b>	13 cm	Zvučnici s dvostrukim konusom	230 W	35 W	25 Hz – 22 kHz	89 dB	4 Ω	44 mm	121 mm
 <b>TS-G1030F / TS-G1020F</b>	10 cm	3-smjerni / 2-smjerni zvučnici	210 W	30 W	35 Hz – 27 kHz	87 dB	4 Ω	43 mm	106 mm
 <b>TS-G1010F</b>	10 cm	Zvučnici s dvostrukim konusom	190 W	30 W	44 Hz – 25 kHz	89 dB	4 Ω	43 mm	106 mm
 <b>TS-G6930F</b>	6" x 9"	3-Smjerni zvučnici	400 W	45 W	32 Hz – 32 kHz	90 dB	4 Ω	70 mm	151 x 222 mm
 <b>TS-R1750S</b>	17 cm	3-Smjerni zvučnici	250 W	40 W	36 Hz – 31 kHz	90 dB	4 Ω	47 mm	137 mm
 <b>TS-R1350S</b>	13 cm	3-Smjerni zvučnici	250 W	35 W	44 Hz – 31 kHz	89 dB	4 Ω	47 mm	121 mm
 <b>TS-R6951S</b>	6" x 9"	3-Smjerni zvučnici	400 W	50 W	31 Hz – 35 kHz	92 dB	4 Ω	68 mm	153 x 222 mm

**P** INJECTION MOLDING CONE



# Kamera na vjetrobranskom staklu

## PREGLED S KLJUČNIM SPECIFIKACIJAMA

	Vrsta kamere	Veličina zaslona	Razlučivost	Glasovno Navođenje / Glasovno Prepoznavanje	Sigurnosni način rada	Noćni način rada	Kut gledanja	Stražnja Kamera	Napredni sustavi za pomoć vozaču (ADAS)	Vrsta ogledala	Iznimno kompaktna veličina	Senzor	
	VREC-Z810SH	Prednja strana	LCD od 3"	4K (3.840 x 2.160 p) 2K (2.848 x 1.600 p) Full HD (1.920 x 1.080 p)	✓	24/7 <sup>(1)</sup>	✓	139°	Neobavezno <sup>(3)</sup>	Značajka »Stop & Go« za zaustavljanje i kretanje FCWS <sup>(4)</sup> LDWS <sup>(5)</sup>	✗	✗	Sonyjev senzor CMOS koji sadrži tehnologiju STARVIS™
	VREC-Z710SH	Prednja strana	LCD od 2"	Full HD (1.920 x 1.080 p)	✗	24/7 <sup>(1)</sup>	✓	160°	Neobavezno <sup>(3)</sup>	Upozorenje za stražnju stranu vozila	✗	✗	Sonyjev senzor CMOS koji sadrži tehnologiju STARVIS™
	VREC-H310SH	Prednja strana	LCD od 3"	Full HD (1.920 x 1.080 p)	✗	24/7 <sup>(1)</sup>	✓	139°	Neobavezno <sup>(3)</sup>	FCWS <sup>(4)</sup> LDWS <sup>(5)</sup>	✗	✗	Sonyjev senzor CMOS koji sadrži tehnologiju STARVIS™
	VREC-150MD	Prednja strana i stražnja strana	LCD od 6,7" Dodirni zaslon	Prednja strana: Full HD (1.920 x 1.080 p) Stražnja strana: HD (1.280 x 720 p)	✗	✗	✗	Prednja strana: Vodoravno 118°, Okomito 60°, Dijagonalno 150° Stražnja strana: Vodoravno 105°, Okomito 60°, Dijagonalno 120°	Uključeno	✗	✓	✗	Senzor CMOS
	VREC-DH200	Prednja strana	✗	Full HD (1.920 x 1.080 p)	✗	✗	✗	130°	✗	✗	✗	✓	Senzor CMOS
	VREC-170RS	Prednja strana	LCD od 3"	Full HD (1.920 x 1.080 p)	✗	✓ <sup>(2)</sup>	✗	139°	✗	FCWS <sup>(4)</sup> LDWS <sup>(5)</sup>	✗	✗	Senzor CMOS
	VREC-130RS	Prednja strana	LCD od 2"	Full HD (1.920 x 1.080 p)	✗	✗	✗	132°	✗	✗	✗	✗	Senzor CMOS

(1) Komplet za tvrdo ožičenje nalazi se u pakiranju.

(2) Uporabom unutarnje ugrađene baterije, kada kamera na vjetrobranskom staklu otkrije pokret prouzrokovan vibracijom, automatski će pokrenuti snimanje događaja tijekom fiksnog vremenskog razdoblja.

(3) Neobavezna stražnja kamera ND-RC1 prodaje se zasebno.

(4) Sustav za upozorenje na prednji sudar (FCWS).

(5) Sustav za upozorenje na napuštanje prometne trake (LDWS).



Skenirajte QR kod  
i saznajte više!



# ODGOVARA MOM AUTOMOBILU

## PRONAĐI PROIZVODE KOJI ODGOVARAJU VAŠEM AUTOMOBILU

Želite li zamijeniti ili nadograditi svoj prijamnik ili sustav zvučnika? Provjerite naš alat »Fit My Car«, u polja upišite marku svojeg automobila, model, godinu kako bi se prikazali svi kompatibilni proizvodi i dodaci poduzeća Pioneer koji su prikladni za vaše vozilo.

Skenirajte QR kod i saznajte više!

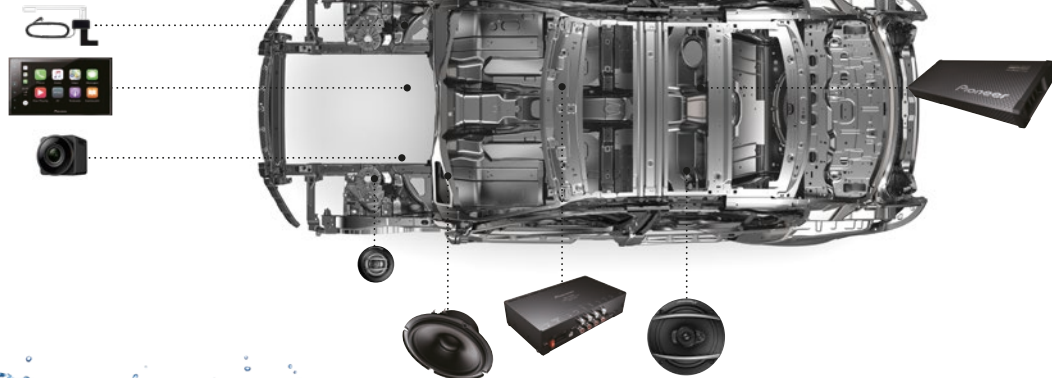

Marka automobila
- Odaberite -
Model automobila
Godina
Kategorija



## PIONEEROVA POMORSKA SERIJA

Namijenjena za pomorsku uporabu, Pioneerova pomorska serija otporna je na vlagu, gubitak boje i mrlje, kojom se omogućuje poboljšana zaštita okoliša od utjecaja sunca i tipičnih vremenskih uvjeta koje ne mogu podnijeti uobičajeni proizvodi.

Skenirajte QR kod i saznajte više!



**Pioneer**  
PIONEER EUROPE N.V.

Haven 1087

Keetberglaan 1

B-9120 Melsele

Belgija

Tel.: +32 (0)3 570 05 11

## GDJE KUPITI.

Skenirajte kod QR da biste pronašli dobavljača proizvoda Pioneer u svojoj blizini:



Logotipi Apple, iPod, iPhone®, iTunes, CarPlay i CarPlay registrirani su zaštićeni žigovi poduzeća Apple Inc., registrirani u SAD-u i ostalim državama. »Made for iPod/iPhone« označava da je elektronički uređaj osmišljen za povezivanje s uređajem iPod/iPhone® te da ga je certificirao proizvođač kako bi bio na razini Appleovih standarda radnih značajki. Poduzeće Apple nije odgovorno za rad ovog uređaja ni njegovu usklađenost sa sigurnosnim ili regulatornim standardima. Pioneer ne prodaje uređaje iPod ili iPhone®. Oznaka »Works with CarPlay« ukazuje da je elektronički uređaj posebno osmišljen za povezivanje na uređaj iPhone® te da ga je certificirao proizvođač kako bi udovoljavao Appleovim standardima o radnim značajkama. Appleova značajka CarPlay® možda nije dostupna u nekim regijama. Za najnovije informacije o dostupnosti posjetite mrežno mjesto <http://www.apple.com/ios/carplay/>. Appleova značajka CarPlay®, koja je dostupna na Appleovom uređaju iPhone® 5 ili novijem s instaliranom inačicom iOS-a 7.1 ili novijom, zahtijeva uporabu kabela s priključcima Lightning i USB, Android, Android Auto™, Google Maps, Waze i Talk to Google registrirani su zaštićeni žigovi poduzeća Google Inc. Aplikacija Android Auto™ kompatibilna je s telefonima na kojima je instalirana inačica Androida 5.0 (Lollipop) ili novija, a koji se koriste podatkovnim podacima. Dostupnost aplikacije Android Auto™ može ovisiti o vašoj državi i modelu telefona. Kako biste saznali više informacija, posjetite mrežno mjesto <http://www.android.com/auto>. Oznaka riječi i logotipi Bluetooth® u vlasništvu su poduzeća Bluetooth SIG, Inc. i poduzeće PIONEER CORPORATION svaku uporabu tih znakova izvodi pod licencom. SD i SDHC su zaštićeni žigovi za SD-3C, LLC u SAD-u, ostalim državama ili oboje. Logotip »DVD« zaštitni je žig Korporacije DVD Format/Logo Licensing. DAB je registrirani zaštitni žig u vlasništvu jednog od partnera Eureka Project 147. HERE je registrirani zaštitni žig, a HERE MAPS i HERE MAPS LOGO su zaštićeni žigovi za HERE North America, LLC. Spotify je registrirani zaštitni žig grupacije Spotify. Twaron® je registrirani zaštitni žig poduzeća Teijin Aramid BV. WebLink® jest zaštićeni žig poduzeća Abalta Technologies, Inc. Facebook je zaštićeni žig poduzeća Facebook, Inc. Twitter je registrirani zaštitni žig poduzeća Twitter, Inc. YouTube jest zaštićeni žig poduzeća Google Inc. Naziv Instagram i pripadajući logotip zaštićeni su žigovi poduzeća Instagram. Amazon, Alexa i ostali povezani žigovi zaštitni su žigovi poduzeća Amazon.com, Inc.

**WWW.PIONEER-CAR.EU**

FACEBOOK.COM/PIONEERCAR  
X.COM/PIONEEREUROPE

PIONEER EUROPE  
PIONEER\_CAR