





# SPH-EVO950DAB-UNI

## Univerzalna veličina: 1-Din i 2-Din

Donesite najnoviju tehnologiju u svoj automobil, zahvaljujući SPH-EVO950DAB kompanije Pioneer. Iskusite tehnologije kao što su Apple CarPlay, Android Auto, WebLink® i DAB+ Digital Radio. Pomoću svog „plutajućeg“ ili „tablet“ stila ugradnje, SPH-EVO950DAB može biti ugrađen u mnoge tipove vozila, na primer, tradicionalni 1-DIN, 2-DIN, kamperi ili čak u vozila gde se tradicionalni stereo ne uklapa zahvaljujući svojoj jedinstvenoj univerzalnoj plutajućoj ugradnji ili mogućnostima ugradnje u instrument-tablu. Zahvaljujući novom fleksibilnom modularnom dizajnu, SPH-EVO950DAB je kompatibilan sa skoro svakim vozilom!

Veliki WSVGA kapacitivni dodirni ekran od 9" omogućava da Pioneer prvi u ovoj industriji ponudi: režim podeljenog ekrana. Sada možete istovremeno na jednom ekranu da uživate u Apple CarPlay-u ili Android Auto-u i meniju SPH-EVO950DAB-a. Bezbedno menjajte muziku (tj. rado, USB...) dok istovremeno posmatrate mapu ekrana. Uživate u optimizovanom kvalitetu zvuka, kao što biste i očekivali od kompanije Pioneer. SPH-EVO950DAB poseduje prilagođeni 48-bitni DSP sa dva jezgra visokih performansi koji omogućava napredno prilagođavanje i podešavanje kvaliteta zvuka.



**Jedna veličina  
odgovara  
svima**

Pitajte lokalnog ovlašćenog Pioneer prodavca koje su mogućnosti ugradnje za vaše vozilo.

### Fleksibilna ugradnja koja odgovara mnogim vozilima

Kada montirate SPH-EVO950DAB-UNI/SPH-EVO950DAB-UNI2 panel sa displejom, možete da podesite položaj monitora prema potrebama vašeg vozila i njegovom dizajnu enterijera.

#### Plutajuća ugradnja

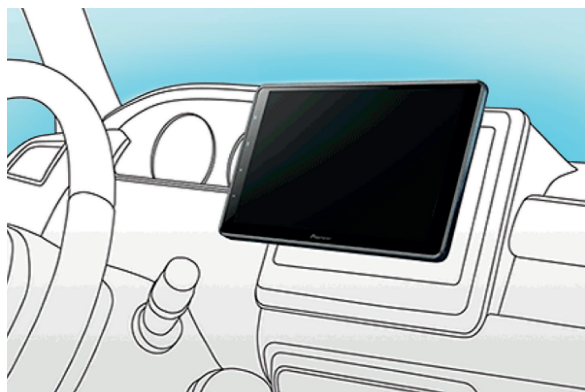

#### Ugradnja u instrument-tablu

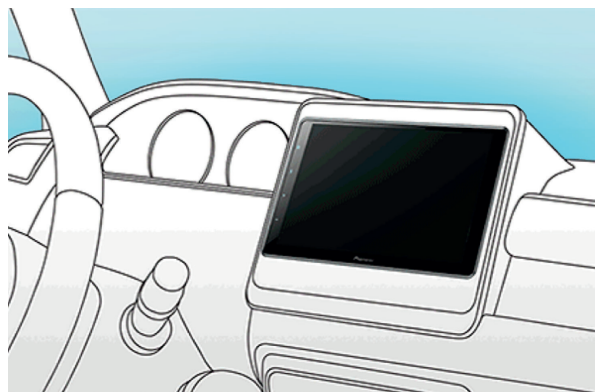



# Nemoguće postaje moguće

SPH-EVO950DAB

Audio prikaz

Audio automobila

Zvučnici automobila

Sabvuferi

Pojačala

Auto kamera

Pregled proizvoda

## Ključne funkcije

### 1. Ugrađeni WI-FI®



Sa ugrađenom Wi-Fi® funkcijom sada možete bežično da koristite Apple CarPlay i Android Auto. Više vam nije potreban kabl za povezivanje. Pozdravite veću slobodu i oprostite se od nereda i komplikacije.

### 2. Apple CarPlay™



Apple CarPlay™ je pametniji, bezbedniji način korišćenja iPhone uređaja u automobilu. Omogućava vam da ostanete fokusirani na put i dobijanje smernica, upućujete pozive, šaljete i primete poruke i slušate muziku.

### 3. Android Auto™



Android Auto™ automatski donosi korisne informacije i organizuje ih u jednostavne kartice koje se pojavljuju upravo onda kada su potrebne. Osmišljen je tako da smanji skretanje pažnje kako biste ostali fokusirani na put pred vama.

### 4. WebLink®



Nova aplikacija WebLink® širi zabavu u automobilu sa neverovatnim svetom aplikacija. Uživajte u personalizovanoj muzici, video zapisima i drugim povezanim sadržajem kojeg pokreću vaš telefon/tablet i oblak.

### 5. Režim podeljenog ekrana



Nova funkcija, PRVA U DELATNOSTI, omogućava vam da prikazujete i kontrolišete određene funkcije koje poseduje SPH-EVO950DAB, na susednom delu ekrana dinamički menjajući veličinu korisničkog interfejsa za Apple CarPlay i Android Auto.

### 6. Fleksibilna montaža

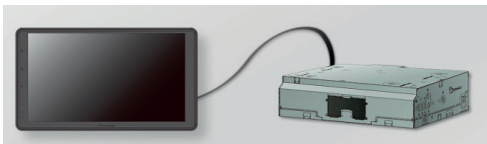

Samo radi ilustracije.

Novi mehanički dizajn omogućava ugradnju ploče ekrana zasebno od glavne jedinice, na taj način proširujući vaše opcije za ugradnju. Ovaj metod je koristan za automobile u kojima na instrument-tabli nema prostora za glavnu jedinicu.

## Režim podeljenog ekrana



**Taster za promenu**  
za prikaz ekrana  
(Puni ↔ Podeljeni)

**Taster za izvor**  
za prijemnik  
(Radio, USB itd.)

(1) Ovaj logotip Wi-Fi CERTIFIED™ je oznaka sertifikacije organizacije Wi-Fi Alliance® (2) Apple CarPlay je dostupan na modelima iPhone 5 ili novijim. Za informacije o kompatibilnosti i dostupnosti funkcija, posetite zvanični Apple CarPlay veb-sajt na adresi [apple.com/ios/carplay](http://apple.com/ios/carplay). (3) Dostupnost funkcije Android Auto može da se razlikuje od vaše zemlje ili modela telefona. Posetite [android.com/auto](http://android.com/auto) za više informacija.





# Audio prikaz

## Navigacija, muzika, DAB+



### PREDITE NA BEŽIČNO

Upotpunite svoj stil života tako što ćete sa sobom poneti omiljene aplikacije za pametni telefon. Proizvodi sa bežičnom vezom nude još povezanije i lagodnije

korišćenje funkcija Apple CarPlay i Android Auto. Uživajte u aplikacijama na velikom ekranu i doživite ih putem glasovne kontrole. Uživajte u istinski povezanom iskustvu.

### Ključne funkcije

#### 1. Ugrađeni WI-FI®

Doživite Apple CarPlay ili Android Auto putem bežične veze. Najbolji način rukovanja pametnim telefonom je bežično, za veću slobodu bez nereda i komplikacija.

#### 2. Apple CarPlay™

Apple CarPlay™ je pametniji, bezbedniji način korišćenja iPhone telefona u automobilu koji vam omogućava da ostanete fokusirani na put dok dobijate smernice, upućujete pozive, šaljete i primete poruke i slušate muziku. Jednostavno povežite svoj iPhone i krenite.

#### 3. Android Auto™

Android Auto™ automatski donosi korisne informacije i organizuje ih u jednostavne kartice koje se pojavljuju upravo onda kada su potrebne. Osmišljen je tako da smanji skretanje pažnje kako biste ostali fokusirani na put pred vama.

#### 4. Veliki ekran kapacitivnog tipa

Veliki ekrani kapacitivnog tipa kompanije Pioneer vam daju dinamičko novo vizuelno iskustvo i umnogome olakšava rukovanje. Svi ekrani kompanije Pioneer imaju visoki odziv omogućavajući glatkije, lakše i bezbednije rukovanje tokom vožnje.

#### 5. DAB/DAB+ Digital Radio











Uživajte u lagodnosti slušanja omiljenih radio stanica u kristalno čistom digitalnom kvalitetu zahvaljujući ugrađenom DAB+ Digital Radio tjuneru. SPH-EVO950DAB je proizvod sa oznakom odobrenja Digital Radio Tick Mark. To znači da je Pioneer ispunio minimalne specifikacije za Digital Radio, potvrđeno putem nezavisnog ispitivanja. Svi Pioneer-ovi proizvodi koji koriste ovaj Digital Radio Tick Mark su nezavisno testirani i odobreni kako biste mogli da kupujete sa poverenjem.

#### 6. Bluetooth®

Ugrađena Bluetooth bežična povezanost pruža zgodno pozivanje bez korišćenja ruku i strimovanje muzike sa kompatibilnim uređajima sa omogućenom Bluetooth vezom. Korisnici mogu da iskuse pozivanje bez korišćenja ruku i/ili strimovanje muzike.



# i još mnogo toga...

	Tip instalacije	Navigacija	Ekran	Apple CarPlay	Android Auto	WebLink®	Bluetooth®	DAB+ Digital Radio	CD/DVD	Dodaci (prodaju se zasebno)
 <b>SPH-EVO950DAB-UNI</b> <b>SPH-EVO950DAB-UNI2</b>	Modularno 1-Din Modularno 2-Din	Preko Apple CarPlay Preko Android Auto	9" WSVGA kapacitivni	Bežični / sa kablom	Bežični / sa kablom	Sa kablom	✓	✓	✗	SDA-HU100 / ND-BC8 / CA-AN-DAB.001
 <b>AVH-Z9200DAB</b>	Standardni 2-Din	Preko Apple CarPlay Preko Android Auto	7" WVGA jasnog tipa, rezistivni	Bežični / sa kablom	Sa kablom	Sa kablom	✓	✓	✓	ND-BC8 / CA-AN-DAB.001
 <b>AVH-Z7200DAB</b>	Standardni 1-Din	Preko Apple CarPlay Preko Android Auto	7" WVGA jasnog tipa, rezistivni (motorizovani sklopivi)	Sa kablom	Sa kablom	Sa kablom	✓	✓	✓	ND-BC8 / CA-AN-DAB.001
 <b>AVH-Z5200DAB</b>	Standardni 2-Din	Preko Apple CarPlay Preko Android Auto	6,8" WVGA jasnog tipa rezistivni	Sa kablom	Sa kablom	Sa kablom	✓	✓	✓	ND-BC8 / CA-AN-DAB.001
 <b>SPH-DA360DAB</b>	Standardni 2-Din	Preko Apple CarPlay Preko Android Auto	6,8" WVGA kapacitivni	Bežični / sa kablom	Bežični / sa kablom	Sa kablom	✓	✓	✗	ND-BC8 / CA-AN-DAB.001
 <b>SPH-DA160DAB</b>	Standardni 2-Din	Preko Apple CarPlay Preko Android Auto	6,8" WVGA kapacitivni	Sa kablom	Sa kablom	Sa kablom	✓	✓	✗	ND-BC8 / CA-AN-DAB.001
 <b>AVH-A240DAB</b>	Standardni 2-Din	Putem WebLink-a®	6,2" WVGA jasnog tipa rezistivni	✗	✗	Sa kablom	✓	✓	✓	ND-BC8 / CA-AN-DAB.001
 <b>DMH-A340DAB</b>	Standardni 2-Din	Putem WebLink-a®	6,8" WVGA kapacitivni	✗	✗	Sa kablom	✓	✓	✗	ND-BC8 / CA-AN-DAB.001
 <b>DMH-A240DAB</b>	Standardni 2-Din	Putem WebLink-a®	6,2" WVGA jasnog tipa rezistivni	✗	✗	Sa kablom	✓	✓	✗	ND-BC8 / CA-AN-DAB.001
 <b>DMH-A240BT</b>	Standardni 2-Din	Putem WebLink-a®	6,2" WVGA jasnog tipa rezistivni	✗	✗	Sa kablom	✓	✗	✗	ND-BC8

## WebLink®

Nova aplikacija WebLink® širi zabavu u automobilu sa neverovatnim svetom aplikacija. Uživajte u personalizovanoj muzici, video zapisima i drugim povezanim sadržajem kojeg pokreću vaš telefon/tablet i oblak.



Samo radi ilustracije.

## Dvosmerno preslikavanje za iPhone i Android

Uz aplikaciju WebLink® vaše vozilo postaje povezano automobil omogućavajući vam da jednostavno uživete u omiljenim aplikacijama dok ste u pokretu. Nakon što preuzmete aplikaciju, jednostavno se pomoću pametnog telefona povežite sa WebLink®-kompatibilnim Pioneer risiverom vašeg automobila, a zatim pokrenite popularne aplikacije za navigaciju, medije, vreme, pa čak i kalendar.



SPH-EVO950DAB

Audio prikaz

Audio automobila

Zvučnici automobila

Sabvuferi

Pojačala

Auto kamera

Pregled proizvoda





# Audio automobila sa Pioneer-ovom Smart Sync aplikacijom

Pioneer Smart Sync aplikacija je kompletno rešenje uz koje ćete izvući najviše iz svog pametnog telefona. Uživate u slobodi pametnih funkcija, podižući iskustvo vožnje na novi nivo. Jednostavno personalizujte aplikaciju za veći užitak u vožnji, prelazeći između pilot režim za vozača ili režima lične fotografije u jednom kliku. Možete i da slušate omiljene izvođače u pravom Pioneer-ovom kvalitetu zvuka, da koristite navigaciju do odredišta pomoću glasovne kontrole (Alexa) i još mnogo toga drugog. Uživaćete u vožnji kakvu dosad niste doživeli.

## Ključne funkcije

### 1. Bezbedan pristup na jedan dodir

Pioneer Smart Sync aplikacija se pokreće putem namenskog dugmeta na kompatibilnim Pioneer risiverima, pružajući bezbedan i brz način pokretanja aplikacije u vozilu.

### 2. Pilot režim za vozača

Doživite podatke o vozilu uživo na velikom ekranu pametnog telefona zahvaljujući pilot režimu za vozača. Prikazujte i nadzirite podatke o vozilu uživo poput brzine vozila, potrošnje goriva ili vremena vožnje, u realnom vremenu. (Neki podaci zahtevaju vezu sa OBD-II konektorom treće strane, koji se prodaje zasebno).

### 3. Režim lične fotografije

Uz režim lične fotografije, možete da birate sopstvene fotografije kao tapet, tako da odgovaraju vašem raspoloženju. Jednostavno menjajte pozadinu na bilo koju sliku iz galerije kamere. Sa hostom dodatnih opcija

komunikacije poput informacija o vožnji, izbora izvora, različitim bojama, pozadinama i temama, možete da prilagodite i prikazujete funkcije Pioneer Smart Sync aplikacije baš onako kako vi to želite.

### 4. Iskustvo zvuka većeg kvaliteta

Poboljšajte iskustvo zvuka u vozilu. Od podešavanja 31 -pojasnog grafičkog ekvilajzera, zvučnih efekata simulacije uživo, jednostavnog uklapanja zvuka i (ručnog) usklađivanja vremena, možete da stvorite idealno iskustvo zvuka u automobilu.

### 5. Ugrađeni Alexa

Pitajte pomoćnika Alexa\* da reprodukuje muziku, poslušati vesti, proveriti vremensku prognozu i još mnogo toga putem Pioneer Smart Sync aplikacije.

\*Alexa nije dostupan na svim jezicima i u svim zemljama. Alexa funkcije i funkcionalnosti mogu da se razlikuju prema lokaciji i modelu telefona. Potrebni su Pioneer Smart Sync aplikacija i kompatibilni proizvod.



◀ **Dizajn velikog brzinomera** vam donosi bolju vidljivost brzine i zabavnije iskustvo!

▶ **Prilagodite ekran**, tako što ćete izabrati omiljenu sliku iz galerije kamere za tapet.





# Vaš automobil, vaša muzika, vaš svet



## Čitač OBD-II koda (prodaje se zasebno)

Vizuelizujte podatke o vožnji poput prosečne brzine i potrošnje goriva putem čitača OBD-II koda (prodaje se zasebno) koji je priključen na vaša vozila. Pronađite kompatibilni čitač OBD-II koda na adresi [www.pioneer-car.eu/eur/smart-sync#benefitVehiclePerformanceMonitor](http://www.pioneer-car.eu/eur/smart-sync#benefitVehiclePerformanceMonitor)

## Audio automobila sa DAB+-om

	Ugrađeno ležište za pametni telefon	CD plejer	Podrazumevani izlazi	Prilagodavanje boja	Ekvilajzer	Usklađivanje vremena	Ekran	
<b>SPH-20DAB</b>	✓	✗	2	✓	13-pojasni (31-pojasni putem aplikacije PSS)	Ručno (putem aplikacije PSS)	LCD 1 reda teksta	
<b>MVH-S520DAB</b>	✗	✗	3	✓	13-pojasni / N	Ručno (putem aplikacije PSS)	LCD 2 reda teksta	
<b>MVH-S420DAB</b>	✗	✗	2	✗	13-pojasni	Ručno	LCD 2 reda teksta	
<b>DEH-S720DAB</b>	✗	✓	3	✓	13-pojasni / N	Ručno	LCD 2 reda teksta	
<b>FH-S820DAB</b>	✗	✓	3	✓	13-pojasni / N	Ručno	LCD 2 reda teksta	

## Audio automobila regularni

	Pioneer Smart Sync	Ugrađeno ležište za pametni telefon	CD plejer	Podrazumevani izlazi	Kratko kućište	MIXTRAX	Prilagodavanje boja	Ekvilajzer	Usklađivanje vremena	Direct Control za iPod/iPhone
<b>SPH-10BT</b>	✓	✓	✗	2	✗	✗	✓	13-pojasni (31-pojasni putem aplikacije PSS)	Ručno	samo iPhone
<b>MVH-S520BT</b>	✓	✗	✗	3	✗	✗	✓	13-pojasni	Ručno	samo iPhone
<b>MVH-S420BT</b>	✓	✗	✗	2	✓	✗	✗	13-pojasni	Ručno	samo iPhone
<b>MVH-S320BT</b>	Samo Android	✗	✗	2	✓	✗	✗	13-pojasni	Ručno	✗
<b>DEH-S520BT</b>	✓	✗	✓	3	✗	✓	✓	13-pojasni	Ručno	samo iPhone
<b>DEH-S420BT</b>	✓	✗	✓	2	✗	✗	✗	13-pojasni	✗	samo iPhone
<b>DEH-S320BT</b>	Samo Android	✗	✓	2	✗	✗	✗	13-pojasni	✗	✗
<b>FH-S720BT</b>	✓	✗	✓	3	✗	✗	✓	13-pojasni / N	Ručno	samo iPhone

Kako se Pioneer audio automobila stalno unapređuje, redovno ažuriramo Pioneer Smart Sync aplikaciju novim funkcijama. Budite prvi koji će saznati najnovije informacije o proizvodu, ažuriranjima firmvera i drugim temama tako što ćete se registrovati na **Moj nalog** na adresi [www.pioneer-car.eu/eur/user/register](http://www.pioneer-car.eu/eur/user/register).



SPH-EVO950DAB

Audio prikaz

Audio automobila

Zvučnici automobila

Sabvuferi

Pojačala

Auto kamera

Pregled proizvoda





# Nadogradite svoj zvuk uz Pioneer zvučnike automobila

Pioneer je posvećen razvoju automobilskih zvučnika koristeći najnaprednije računarsko modelovanje, stvarna merenja i što je najznačajnije, naše uši. Reprodukovanje muzike u najčistijem obliku i omogućavajući slušaocu da doživi muziku kako je to izvođač naumio.

To je pravi zvuk Pioneer-a.

## Z serija

Bez kompromisa. Zvuk visoke rezolucije. Z serija se zasniva na visoko naprednoj tehnologiji, primenjujući pažljivo izabrane materijale i delove, koristeći prednosti naše višedecenijske teorije dizajna automobilskih zvučnika i mogućnosti testiranja.



TS-Z65CH, TS-Z10LS4/S2 i još mnogo toga (pogledajte pregled na 20. stranici)



TS-Z65CH



TS-Z10LS4/S2



## D serija

Odvažan zvuk i široka pokrivenost. Prateći Pioneer-ov OPEN & SMOOTH™ koncept zvuka, D serija zvučnika visokih performansi pruža širok i uravnotežen frekventni odziv sa širokom zvučnom scenom i ambijentom.



TS-D65C, TS-D10LS4/S2 i još mnogo toga (pogledajte pregled na 20. stranici)



TS-D65C



TS-D10LS4/S2



# Doživite muziku...

## A serija

Savršen OEM sistem nadogradnje zvuka. Dizajnirano da bude savršen OEM sistem nadogradnje zvuka, zvučnici A serije poseduju Pioneer-ov proslavljeni OPEN & SMOOTH™ koncept zvuka, sve u paketu sa jednostavnom instalacijom i mogućnošću pružanja „bogatijeg basa i dobro kontrolisanog zvuka“.



Samo radi ilustracije.

TS-A6960F, TS-A1600C, TS-A300B i još mnogo toga (21. stranica)

## R serija

Jako, glasno i agresivno. Dizajnirano da generiše svoj jak i kontrolisani kvalitet zvuka koji potiče od konusa vufera od višeslojnog materijala sa liskunskom matricom koji osigurava bas koji udara i poboljšani opseg srednjih frekvencija.



TS-R1750S i još mnogo toga (22. stranica)

## G serija

Savršena zamena koja nudi za dobro izbalansirani zvuk. Nudi široku mogućnost jednostavne instalacije i izvrsnu vrednost za novac. Ovu zvučnici reprodukuju dubok, uticajan bas i prirodne visoke zvukove – čak i kada su povezani sa vašim originalnim stereo sistemom.



Samo radi ilustracije.

TS-G6930F, TS-G170C i još mnogo toga (22. stranica)

## Prilagođena serija

Jednostavno nadogradite za bolji kvalitet zvuka. Posедуje IMPP (brizgani polipropilen, Injection-Moulded Polypropylene) konus visokih performansi za bogate zvukove basova i isporučuje se sa jedinstvenim konektorom – nema potrebe za dodatnim adapterima ili izmenama.



TS-170Cl i još mnogo toga (pogledajte [www.pioneer-car.eu](http://www.pioneer-car.eu))



## PIONEER-OVA APLIKACIJA CAR SOUND FIT

Pioneer-ova aplikacija CarSoundFit simulira razliku u kvalitetu zvuka kada bi originalni unapred ugrađeni zvučnici u vašem automobilu bili zamenjeni Pioneer zvučnicima.



# Jer je vašoj muzici potrebna jaka osnova

## AKTIVNI SNAŽNI SABVUFER

Pioneer-ovi aktivni snažni sabvuferi su dizajnirani da budu ugrađeni u prostor za noge suvozača ili u prtljažniku. Bez obzira na veličinu, uvek su moćni i štede prostor.

### Ključne funkcije

- 1. Ugrađeno pojačalo** pojednostavljuje ugradnju, posebno u skućenim prostorima.
- 2. Unapred napunjen sabvufer** sa pojačalom D klase obezbeđuje bas zvuk visokog kvaliteta putem daljinskog upravljača.
- 3. Visoko efikasan, visoko kvalitet** pojačalo D klase sa kolom za pojačanje basa reprodukuje bogat zvuk basa čak i pri tihom zvuku.
- 4. Dizajn koji štedi prostor**, uz zaštitu mrežastom rešetkom i otmeni izgled, ove jedinice se sjajno uklapaju u različite tipove vozila.

TS-WX140DA



TS-WX1010LA



TS-WX400DA



TS-WX70DA

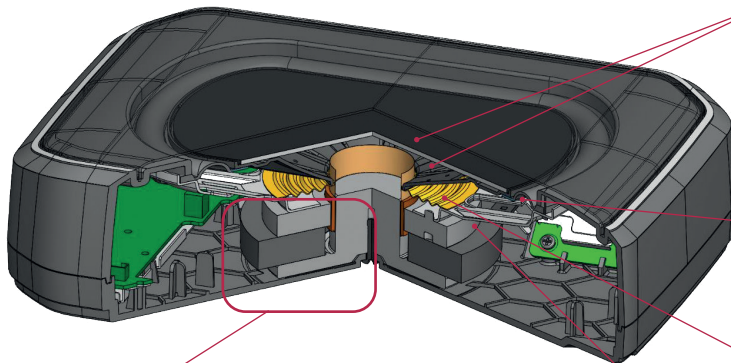

### Magnetno kolo visokih performansi

Isporučuje moćnu reprodukciju basa sa namenskim dizajnom koji maksimalno uvećava performanse, čak i sa strogim ograničenjima dimenzija.

- Veliki magnet sa  $\phi 110 \times 13$ mm.
- Debela ploča debljine 10 mm
- Dugačak glasovni kanal sa velikim prečnikom žice

### Aluminijumska dijafragma/telo konusa

Aluminijumska dijafragma visoke krutosti i konus od pulpe postižu i laganost i visoku krutost. Čak i sa ormarićem malog kapaciteta, nema deformacija dijafragme, čime dolazi do niske distorzije i precizne reprodukcije bas.

### Uretansko okruženje

Fleksibilnost za precizno i kontrolisano pomeranje sklopljenog konusa, što doprinosi poboljšanoj linearnosti.

### Pauk od aramidnih vlakana

Održava preciznu težnost čak i za velike ulazne signale i obezbeđuje stabilnu vožnju.

### Visoko kruta korpa sa plitkim profilom

Ta korpa je optimizovana sa plitkom i kompaktnom strukturom, podržavajući nivoe jasnih i teških basova.



# Sabvuferi

## PREGLED SA SPECIFIKACIJAMA TASTERA

SPH-EVO950DAB

Audio prikaz

Audio automobila

Zvučnici automobila

Sabvuferi

Pojačala

Auto kamera

Pregled proizvoda

	Veličina (cm) (Š x D x V)	Tip	DIGITALNA KONTROLA BASA	Klasa D	Maksimalna snaga	Nominalna snaga	Opseg frekvencije	Osetljivost	Impedansa	Dubina postavljanja	Dimenzije otvora ø	Preporučeno kućište (ft <sup>3</sup> / litri)	Priložen daljinski upravljač sa kablom
 GXT-3730B-SET	355 (W) x 350 (H) x 368 (D) mm	Sub i Amp paket (kablovi su isporučeni)	✗	✗	1400 W	400 W	22 Hz – 1,6 kHz	87 dB	4 Ω	✗	✗	✗	✗
 TS-WX306B	508 (W) x 379 (H) x 328 (D) mm	Zaptiven	✗	✗	1300 W	350 W	20 – 125 Hz	94 dB	4 Ω	✗	✗	✗	✗
 TS-WX306T	335 (prečnik) x 640 (W)	Bas reflektujući cevastog tipa	✗	✗	1300 W	350 W	20 – 125 Hz	96 dB	4 Ω	✗	✗	✗	✗
 TS-WX300A	503 (W) x 378 (H) x 318 (D) mm	Aktivan	✗	✓	1300 W	350 W	20 – 130 Hz	113 dB	✗	✗	✗	✗	✗
 TS-WX70DA	85 x 32 x 9 cm	Aktivni / Ultra pljosnati	✓	✓	200 W	100 W	Dubok: 20 – 250 Hz Dinamički: 40 – 250 Hz	Dubok: 104 dB Dinamički: 110 dB	✗	✗	✗	✗	✓
 TS-WX400DA	30 x 20 x 10 cm	Aktivni / Ispod sedišta	✓	✓	250 W	100 W	Dubok: 20 – 100 Hz Dinamički: 40 – 100 Hz	Dubok: 100 dB Dinamički: 100 dB	✗	✗	✗	✗	✓
 TS-WH500A	34 x 25 x 6 cm	Aktivni / HVT zaptiveni	✗	✗	150 W	50 W	20 – 200 Hz	98 dB	✗	✗	✗	✗	✓
 TS-WX1220AH	74,5 x 44,3 x 40 cm	Aktivni / Dupli 12" otvor za priključak	✗	✓	3000 W	1000 W	20 Hz ~ 2,9 kHz	118 dB	✗	✗	✗	✗	✓
 TS-WX1210AH	37,3 x 44,3 x 40 cm	Aktivni / Jednostruki 12" otvor za priključak	✗	✓	1500 W	500 W	20 Hz ~ 2,9 kHz	114 dB	✗	✗	✗	✗	✓
 TS-WX1010LA	53 x 11,8 x 30 cm (gornja površina 15 cm)	Aktivni / 10" plitki zaptiveni	✗	✓	1200 W	300 W	21 Hz ~ 3,4 kHz	111 dB	✗	✗	✗	✗	✓
 TS-WX010A	230 x 116 x 70 mm	Aktivni / prostor za noge	✗	✓	160 W	50 W	20 Hz – 200 Hz	98 dB	✗	✗	✗	✗	✗
 TS-WX140DA	280 x 200 x 70 mm	Aktivni / Ispod sedišta	✓	✓	170 W	50 W	Dubok: 20 - 200 Hz Dinamički: 40 - 160 Hz Prirodni: 40 - 200 Hz	Dubok: 95 dB Dinamički: 100 dB Prirodni: 98 dB	✗	✗	✗	✗	✓
 TS-WX130EA	28 x 20 x 7 cm	Aktivni / Ispod sedišta	✗	✓	160 W	50 W	40 – 200 Hz	98 dB	✗	✗	✗	✗	✗





# Pojačala visokog kvaliteta

Pioneer je renomiran po visoko kvalitetnim i trajnim pojačalima. Sve ove funkcije dovode do poboljšanog doživljaja zvuka u automobilu, čak i kada su povezane sa vašim originalnim audio sistemom u automobilu.



Hi-Res  
AUDIO

GM-DX874

GM-D1004

Samo radi ilustracije.

## Ključne funkcije

1. Zvuk visoke rezolucije
2. Jednostavna ugradnja
3. Kompaktna veličina
4. Tehnologija D klase
5. Senzor linije ulaza zvučnika



### GM-D8704

4-kanalno pojačalo za automobil od 1200 W FD klase

1,200 W MAX.













### DEQ-S1000A2

Dizajnirano da nadogradi zvuk originalnog fabričkog automobilskeg stereo sistema i zvučnika. Povezuje se sa Apple iOS i Android uređajima, i koristi Pioneer-ovu Sound Tune aplikaciju, za podešavanje i audio funkcije visokog kvaliteta.





# Dodajte snagu vašem zvuku

		Broj kanala	Klasa D	Maksimalna snaga	Neprekidna snaga	Opseg frekvencije	Distorzija	Odnos signal/sum	Dimenzije (Š x V x D)
	<b>PRS-D800</b>	2/1	✓	250 W x 2 (4 Ω) 600 W x 1 (4 Ω premošćen)	125 W x 2 (4 Ω) 150 W x 2 (2 Ω) 300 W x 1 (4 Ω premošćen)	10 Hz – 30 kHz	< 0,004 %	> 105 dB	255 x 50 x 104 mm
	<b>GM-DX874</b>	4/3/2	✓	200 W x 4 (4 Ω) 300 W x 4 (2 Ω) 1.200 W ukupno	100 W x 4 (4 Ω) 150 W x 4 (2 Ω) 125 W x 4 (1 Ω) 300 W x 2 (4 Ω premošćeno)	10 Hz – 50 kHz	< 0,05 %	> 95 dB	252 x 60 x 215 mm
	<b>GM-D9704</b>	4/3/2	✓	260 W x 4 (4 Ω) 400 W x 4 (2 Ω) 1600 W ukupno	130 W x 4 (4 Ω) 200 W x 4 (2 Ω) 130 W x 4 (1 Ω) 400 W x 2 (4 Ω premošćeno)	10 Hz – 50 kHz	< 0,05 %	> 95 dB	302 x 60 x 215 mm
	<b>GM-D9701</b>	1	✓	1000 W x 4 (4 Ω) 1600 W x 4 (2 Ω) 2400 W ukupno	500 W x 1 (4 Ω) 800 W x 1 (2 Ω) 1.200 W ukupno	10 Hz – 240 kHz	< 0,05 %	> 100 dB	302 x 60 x 215 mm
	<b>GM-D8704</b>	4/3/2	✓	200 W x 4 (4 Ω) 300 W x 4 (2 Ω) 1.200 W ukupno	100 W x 4 (4 Ω) 150 W x 4 (2 Ω) 125 W x 4 (1 Ω) 300 W x 2 (4 Ω premošćeno)	10 Hz – 50 kHz	< 0,05 %	> 95 dB	252 x 60 x 215 mm
	<b>GM-D8701</b>	1	✓	600 W x 1 (4 Ω) 1000 W x 1 (2 Ω) 1600 W ukupno	300 W x 1 (4 Ω) 500 W x 1 (2 Ω) 800 W ukupno	10 Hz – 240 kHz	< 0,05 %	> 100 dB	252 x 60 x 215 mm
	<b>GM-D1004</b>	4	✓	100 W x 4 (4 Ω) 100 W x 4 (2 Ω)	45 W x 4 (4 Ω) 45 W x 4 (2 Ω)	10 Hz – 40 kHz	< 0,05 %	> 90 dB	181 x 38 x 64 mm
	<b>GM-A6704</b>	4/3/2	✗	170 W x 4 (4 Ω) 250 W x 4 (2 Ω) 500 W x 2 (4 Ω premošćen)	60 W x 4 (4 Ω) 95 W x 4 (2 Ω) 190 W x 2 (4 Ω premošćen)	10 Hz – 70 kHz	< 0,05 %	> 95 dB	356 x 60 x 215 mm
	<b>GM-A4704</b>	4/3/2	✗	80 W x 4 (4 Ω) 130 W x 4 (2 Ω) 260 W x 2 (4 Ω premošćen)	40 W x 4 (4 Ω) 65 W x 4 (2 Ω) 130 W x 2 (4 Ω premošćen)	10 Hz – 70 kHz	< 0,05 %	> 94 dB	326 x 60 x 215 mm
	<b>GM-A5702</b>	2/1	✗	300 W x 2 (4 Ω) 500 W x 2 (2 Ω) 1000 W x 1 (4 Ω premošćen)	150 W x 2 (4 Ω) 240 W x 2 (2 Ω) 480 W x 1 (4 Ω premošćen)	10 Hz – 70 kHz	< 0,05 %	> 96 dB	356 x 60 x 215 mm
	<b>GM-A3702</b>	2/1	✗	170 W x 2 (4 Ω) 250 W x 2 (2 Ω) 500 W x 1 (4 Ω premošćen)	60 W x 2 (4 Ω) 95 W x 2 (2 Ω) 190 W x 1 (4 Ω premošćen)	10 Hz – 70 kHz	< 0,05 %	> 95 dB	246 x 60 x 180 mm



## GXT-3730B-SET

Paket sabvufera i pojačala, uključujući sabvufer od 30 cm u zaptivenom kućištu, 2-kanalno premostivo pojačalo i kablovi za povezivanje.





# Pioneer auto kamera

Pioneer-ove auto kamere su dizajnirane da zaštite vas i vaše voljene. One svaki trenutak beleže u visokom kvalitetu, pružajući vam spokoj tokom vožnje ili čak kada ste parkirani. Naše auto kamere su dizajnirane da vaš zaštite od prevara sa osiguranjem, u slučaju nezgode. Sa snimcima visokog kvaliteta, lako možete dokazati odgovornost. Pronađite auto kameru prema vašim potrebama i bezbedno se zaputite u vožnju!



Saobraćajne nezgode

## Ključne funkcije

### 1. 4K i Full HD snimanje visokog kvaliteta

Što je bolji kvalitet video snimka, to je dokaz pouzdaniji. Zato celokupni asortiman Pioneer-ovih auto kamera može da beleži detaljne slike u FULL HD (1920 x 1080) rezoluciji. Zahvaljujući visokom kvalitetu snimaka, oni se mogu koristiti kao dokaz u slučaju nezgode.

### 2. Široki ugao prikaza

Predmet koji se pomera može da dođe iz bilo kog pravca. Uživate u panoramskom video sadržaju i slikama zahvaljujući našoj funkciji Wide Viewing Angle, beležeći svaki događaj oko vašeg vozila.



### 3. Režim 24/7 bezbednosti

Nadgledajte vozilo 24 sata dnevno, 365 dana u godini, koristeći akumulator vozila. Kada je vaše vozilo parkirano, čim se detektuje pokret prouzrokovan udarcem, auto kamera će automatski aktivirati snimanje video zapisa.

### 4. Noćni režim

Pouzdanost, veoma osetljivo i visoko kvalitetno snimanje video zapisa tokom noći. Kada vozite putevima, u tunelima ili noću, možete jasno da snimate svoje vozilo u uslove u okruženju. Korišćenjem Sony CMOS senzora sa STARVIS™ tehnologijom, naše auto kamere pogodne su za snimanje tokom noći.



Argumenti

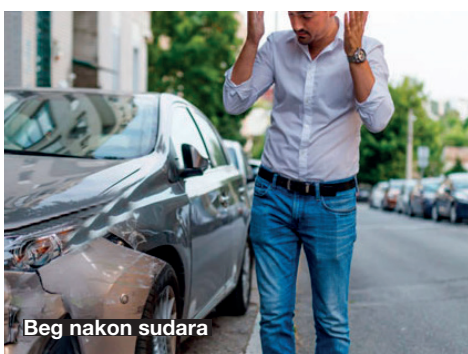

Beg nakon sudara



### Opciona kamera sa zadnje strane

Na izabranim modelima Pioneer nudi opcionu kameru sa zadnje strane, ND-RC1. Opciona kamera ne samo da omogućava dvokanalno snimanje, ali i upozorenje na vožnju „uz rep“. Korišćenjem CMOS senzora kompanije Sony sa STARVIS™ tehnologijom, kamera omogućava i savršeno noćno snimanje.



# Još jedan par očiju na putu!

	Tip kamere	Veličina ekrana	Rezolucija	Ugao prikaza	Bezbednosni režim 24/7	Noćni režim	Senzor	Aplikacija za pametne telefone	Glasovno navođenje / prepoznavanje glasa	ADAS (napredni sistemi pomoći za vozača)	Tip zadnjeg retrovizora	Dodaci (prodaju se zasebno)	
	VREC-Z810SH	1-kanalni (opciona sa zadnje strane)	3" LCD	4K	Prednja strana: 139°	✓ <sup>(1)</sup>	✓	Sony CMOS senzor sa STARVIS™ tehnologijom	Pioneer „Dash Camera Connect“ aplikacija	✓	Stop & Go FCWS <sup>(2)</sup> / LDWS <sup>(3)</sup>	✗	ND-RC1
	VREC-Z710SH	1-kanalni (opciona sa zadnje strane)	2" LCD	Full HD	Prednja strana: 160°	✓ <sup>(1)</sup>	✓	Sony CMOS senzor sa STARVIS™ tehnologijom	Pioneer „Dash Camera Interface“ aplikacija	✗	Upozorenje na vožnju „uz rep“	✗	ND-RC1 / AD-PLF100
	VREC-H310SH	1-kanalni (opciona sa zadnje strane)	3" LCD	Full HD	Prednja strana: 139°	✓ <sup>(1)</sup>	✓	Sony CMOS senzor sa STARVIS™ tehnologijom	Pioneer „Dash Camera Connect“ aplikacija	✗	FCWS <sup>(2)</sup> / LDWS <sup>(3)</sup>	✗	ND-RC1
	VREC-150MD	2-kanalni	LCD dodirni ekran od 6,7"	Full HD	Prednja strana: 150° Zadnja strana: 120°	✗	✗	CMOS senzor	✗	✗	✗	✓	✗

(1) Paket kablova je uključen u kutiju. (2) Sistem upozoravanja na sudar s prednje strane (FCWS). (3) Sistem upozoravanja na napuštanje trake (LDWS).

## VREC-Z810SH



## VREC-Z710SH



## VREC-H310SH



## VREC-150MD

VREC-150MD nije dostupan u svim zemljama.















# Audio prikaz

## PREGLED SA SPECIFIKACIJAMA TASTERA

### Navigacija

	Tip instalacije	Navigacija	Ekran	Apple Carplay	Android Auto	Preslikavanje putem kabela	Bluetooth	DAB+ Digital Radio	USB	CD / DVD plejer
	Standardno 2-DIN kućište, sa većim ekranom	Ugrađeno	9" WVGA kapacitivni	Bežični / sa kablom	Bežični / sa kablom	WebLink® 1.0	✓	✓	2	✗
	Standardni 2-DIN	Ugrađeno	7" WVGA kapacitivni (motorizovani)	Bežični / sa kablom	Bežični / sa kablom	WebLink® 1.0	✓	✓	2	✓
	Standardni 2-DIN	Ugrađeno	7" WVGA jasnog tipa, rezistivni (motorizovani)	Bežični / sa kablom	Bežični / sa kablom	WebLink® 1.0	✓	✓	2	✓
	Standardni 2-DIN	Ugrađeno	6,2" WVGA jasnog tipa, rezistivni	Bežični / sa kablom	✗	WebLink® 1.0	✓	✓	2	✓
	Standardni 2-DIN	Ugrađeno	6,2" WVGA jasnog tipa, rezistivni	Bežični / sa kablom	✗	WebLink® 1.0	✓	✗	2	✓

### Povezano sa automobilom

 <b>Novo</b>	Modularno 1-DIN SPH-EVO950DAB-UNI Modularno 2-DIN SPH-EVO950DAB-UNI2	Preko Apple CarPlay Preko Android Auto	9" WSVGA kapacitivni	Bežični / sa kablom	Bežični / sa kablom	Sa kablom	✓	✓	1	✗
	Modularno i 1-DIN	Preko Apple CarPlay Preko Android Auto	9" HD (1.280 x 720) kapacitivni	Bežični / sa kablom	Bežični / sa kablom	✗	✓	✓	1	✗
	Modularno i 1-DIN	Preko Apple CarPlay Preko Android Auto	8" WVGA kapacitivni	Sa kablom	Sa kablom	WebLink® 1.0	✓	✓	1	✗
	Modularno, 1-DIN i 2 DIN	Preko Apple CarPlay Preko Android Auto	6,8" WVGA kapacitivni	Bežični / sa kablom	Bežični / sa kablom	✗	✓	✓	1	✗
	Modularno, 1-DIN i 2 DIN	Preko Apple CarPlay Preko Android Auto	6,8" WVGA jasnog tipa, rezistivni	Sa kablom	Sa kablom	WebLink® 1.0	✓	✓	1	✗











Pioneer sa režimom podeljenog ekrana

### SPH-EVO950DAB-UNI/SPH-EVO950DAB-UNI2



Novi audio prikaz



## Multimedija

	Tip instalacije	Navigacija	Ekran	Apple Carplay	Android Auto	Preslikavanje putem kabela	Bluetooth	DAB+ Digital Radio	USB	CD / DVD plejer
	<b>Standardni 2-DIN</b>	Preko Apple CarPlay Preko Android Auto	6,8" WVGA kapacitivni	Bežični / sa kablom	Bežični / sa kablom	WebLink® Cast	✓	✓	1	✗
	<b>Standardni 2-DIN</b>	Preko Apple CarPlay Preko Android Auto	6,8" WVGA kapacitivni	Sa kablom	Sa kablom	WebLink® 1.0	✓	✓	1	✗
	<b>Standardni 2-DIN</b>	Preko Apple CarPlay Preko Android Auto	6,8" WVGA kapacitivni	Sa kablom	Sa kablom	USB preslikavanje za Android	✓	✓	1	✗
	<b>Standardni 2-DIN</b>	Preko Apple CarPlay Preko Android Auto	7" WVGA jasnog tipa, rezistivni	Bežični / sa kablom	Bežični / sa kablom	WebLink® 1.0	✓	✓	2	✓
	<b>Standardni 1-DIN</b>	Preko Apple CarPlay Preko Android Auto	7" WVGA jasnog tipa, rezistivni sklopivi	Sa kablom	Sa kablom	WebLink® 1.0	✓	✓	1	✓
	<b>Standardni 2-DIN</b>	Preko Apple CarPlay Preko Android Auto	6,8" WVGA jasnog tipa, rezistivni	Sa kablom	Sa kablom	WebLink® 1.0	✓	✓	1	✓
	<b>Standardni 2-DIN</b>	Preko Apple CarPlay	6,2" WVGA jasnog tipa, rezistivni	Sa kablom	✗	WebLink® 1.0	✓	✓	1	✓
	<b>Standardni 2-DIN</b>	Sa AVIC-F160-2 Sa AVIC-F260-2	6,2" WVGA jasnog tipa, rezistivni	✗	✗	WebLink® 1.0	✓	✓	1	✓
	<b>Standardni 2-DIN</b>	✗	6,2" WVGA jasnog tipa, rezistivni	✗	✗	WebLink® 1.0	✓	✓	1	✗

## WebLink® Cast

 <b>NOVO</b>	<b>Modularni 2-DIN</b>	Putem WebLink-a®	9" WSVGA kapacitivni	✗	✗	Sa kablom	✓	✗	✓	✗
	<b>Standardni 2-DIN</b>	Preko preslikavanja putem kabela	6,8" WVGA kapacitivni	✗	✗	WebLink® Cast	✓	✓	1	✗
	<b>Standardni 2-DIN</b>	Preko preslikavanja putem kabela	6,2" WVGA jasnog tipa, rezistivni	✗	✗	WebLink® Cast	✓	✓	1	✗
	<b>Standardni 2-DIN</b>	Preko preslikavanja putem kabela	6,2" WVGA jasnog tipa, rezistivni	✗	✗	WebLink® Cast	✓	✗	1	✗
	<b>Standardni 2-DIN</b>	Preko preslikavanja putem kabela	6,2" WVGA jasnog tipa, rezistivni	✗	✗	WebLink® Cast	✓	✓	1	✓
	<b>Standardni 2-DIN</b>	Preko preslikavanja putem kabela	6,2" WVGA jasnog tipa, rezistivni	✗	✗	WebLink® Cast	✓	✗	1	✓

SPH-EVO950DAB

Audio prikaz

Audio automobila

Zvučnici automobila

Sabvuferi

Pojačala

Auto kamera











Pregled proizvoda



# Audio automobila

## PREGLED SA SPECIFIKACIJAMA TASTERA

### Audio automobila sa DAB+-om

	DAB+ Digital Radio	Pioneer Smart Sync	Ugrađeno ležište za pametni telefon	Bluetooth	CD plejer	USB	Podr-uzume-vani izlazi	Kratko kucište	Brzo punjenje za Android	Prilago-đavanje boja	Ekvilajzer	MOSFET 50 W x 4 napajanje	Uskladiavanje vremena	Kompati-bilno sa I/R daljinskim upravljačem	Audio kompati-bilnost	Direct Control za iPod/iPhone	Ekran
 <b>SPH-20DAB</b>	✓	✓	✓	✓	✗	1	2	✗	✓	✓	13-pojasni (31-pojasni putem PSS aplikacije)	✓	Ručno (putem PSS aplikacije)	✗	MP3/WMA/WAV/AAC/FLAC	samo iPhone	LCD 1 redova teksta
 <b>MVH-S520DAB</b>	✓	✓	✗	✓	✗	1	3	✗	✓	✓	13-pojasni / N	✓	Ručno (putem PSS aplikacije)	✗	WMA/MP3/WAV/AAC/FLAC	samo iPhone	LCD 2 reda teksta
 <b>MVH-S420DAB</b>	✓	✓	✗	✓	✗	1	2	✗	✓	✗	13-pojasni	✓	Ručno	✗	WMA/MP3/WAV/AAC/FLAC	samo iPhone	LCD 2 reda teksta
 <b>MVH-330DAB</b>	✓	✗	✗	✓	✗	1	1	✓	✗	✗	2-pojasni	✓	✗	✗	MP3/WMA/WAV/FLAC	✗	LCD 1 redova teksta
 <b>MVH-S220DAB</b>	✓	✗	✗	✗	✗	1	2	✗	✗	✗	5-pojasni	✓	✗	✗	MP3/WMA/WAV/AAC	samo iPhone	LCD 1 redova teksta
 <b>MVH-130DAB</b>	✓	✗	✗	✗	✗	1	1	✓	✗	✗	2-pojasni	✓	✗	✗	MP3/WMA/WAV/FLAC	✗	LCD 1 redova teksta
 <b>FH-S820DAB</b>	✓	✓	✗	✓	✓	1	3	✗	✓	✓	13-pojasni / N	✓	Ručno	✗	WMA/MP3/WAV/AAC/FLAC	samo iPhone	LCD 2 reda teksta
 <b>DEH-X8700DAB</b>	✓	✗	✗	✓	✓	1	3(4V)	✗	✗	✓	5-pojasni	✓	✗	✓	MP3/WMA/WAV/AAC/FLAC	✓	LCD 2 reda teksta
 <b>DEH-S720DAB</b>	✓	✓	✗	✓	✓	1	3	✗	✓	✓	13-pojasni / N	✓	Ručno	✗	MP3/WMA/WAV/AAC/FLAC	samo iPhone	LCD 2 reda teksta
 <b>DEH-S410DAB</b>	✓	✗	✗	✗	✓	1	2	✗	✗	✓	5-pojasni	✓	✗	✗	MP3/WMA/WAV/AAC	✓	LCD 1 redova teksta
 <b>DEH-X7800DAB</b>	✓	✗	✗	✓	✓	1	2	✗	✗	✓	13-pojasni	✓	Ručno	✗	MP3/WMA/WAV/AAC/FLAC	✓	LCD 1 redova teksta



MVH-S320BT



















**Audio automobila**

	DAB+ Digital Radio	Pioneer Smart Sync	Ugrađeno ležište za pametni telefon	Bluetooth	CD plejer	USB	Podrazumevani izlazi	Kratko kućište	Brzo punjenje za Android	Prilagodavanje boja	Ekvilajzer	MOSFET 50 W x 4 napajanje	Usklađivanje vremena	Kompatibilno sa I/R daljinskim upravljačem	Audio kompatibilnost	SD	Direct Control za iPod/iPhone
 <b>SPH-10BT</b>	×	✓	✓	✓	×	1	2	×	✓	✓	13-pojasni (31-pojasni putem PSS aplikacije)	✓	Ručno	×	MP3/WMA/WAV/AAC/FLAC	×	samo iPhone
 <b>MVH-S520BT</b>	×	✓	×	✓	×	1	3	×	✓	✓	13-pojasni	✓	Ručno	×	MP3/WMA/WAV/AAC/FLAC	×	samo iPhone
 <b>MVH-S420BT</b>	×	✓	×	✓	×	1	2	✓	✓	×	13-pojasni	✓	Ručno	×	MP3/WMA/WAV/AAC/FLAC	×	samo iPhone
 <b>MVH-S320BT</b>	×	Samo Android	×	✓	×	1	2	✓	✓	×	13-pojasni	✓	Ručno	×	MP3/WMA/WAV/FLAC	×	×
 <b>MVH-S120UB/UBA/UBB/UBG</b>	×	×	×	×	×	1	1	✓	×	×	5-pojasni	✓	×	×	MP3/WMA/WAV/FLAC	×	×
 <b>FH-S720BT</b>	×	✓	×	✓	✓	1	3	×	✓	✓	13-pojasni / N	✓	Ručno	×	WMA/MP3/WAV/AAC/FLAC	×	samo iPhone
 <b>DEH-X9600BT</b>	×	×	×	✓	✓	2	3 (4V)	×	×	✓	5-pojasni	✓	×	✓	MP3/WMA/WAV/AAC/FLAC	✓	✓
 <b>DEH-X8700BT</b>	×	×	×	✓	✓	1	3 (4V)	×	×	✓	5-pojasni	✓	×	✓	MP3/WMA/WAV/AAC/FLAC	×	✓
 <b>DEH-S520BT</b>	×	✓	×	✓	✓	1	3	×	✓	✓	13-pojasni	✓	Ručno	×	MP3/WMA/WAV/AAC/FLAC	×	samo iPhone
 <b>DEH-S420BT</b>	×	✓	×	✓	✓	1	2	×	✓	×	13-pojasni	✓	×	×	MP3/WMA/WAV/AAC/FLAC	×	samo iPhone
 <b>DEH-S320BT</b>	×	Samo Android	×	✓	✓	1	2	×	✓	×	13-pojasni	✓	×	×	MP3/WMA/WAV/FLAC	×	×
 <b>DEH-S220UI</b>	×	×	×	×	✓	1	2	×	✓	✓	5-pojasni	✓	×	✓	MP3/WMA/WAV	×	✓
 <b>DEH-S120UB/UBA/UBB/UBG</b>	×	×	×	×	✓	1	1	×	×	×	5-pojasni	✓	×	×	MP3/WMA/WAV/FLAC	×	×



# Zvučnici automobila

## PREGLED SA SPECIFIKACIJAMA TASTERA

SERIJE Z I D (EKSKLUZIVNO ZA PERI)		Veličina	Tip	Maksimalna snaga	Nominalna snaga	Opseg frekvencije	Osetljivost	Impedansa	Dubina postavljanja	Dimenzije otvora	Preporučeno kućište (ft <sup>3</sup> / litri)
	 TS-Z65CH	17 cm	2-smerni komp. Zvučnici	330 W	110 W RMS	30 – 96 kHz	85 dB	4 Ω	65 mm	144 mm	×
	 TS-Z65C	17 cm	2-smerni komp. Zvučnici	300 W	100 W RMS	32 – 96 kHz	85 dB	4 Ω	65 mm	144 mm	×
	 TS-Z65F	17 cm	2-smerni zvučnici	330 W	110 W RMS	32 – 96 kHz	85 dB	4 Ω	65 mm	144 mm	×
	 TS-Z10LS4	25 cm	Sabvufer sa plitkom montažom	1300 W	400 W RMS	20 Hz – 3,8 kHz	76 dB	4 Ω	81 mm	231 mm	0,6 / 16,98
	 TS-Z10LS2	25 cm	Sabvufer sa plitkom montažom	1300 W	400 W RMS	20 Hz – 3,8 kHz	74 dB	2 Ω	81 mm	231 mm	0,6 / 16,98
	TS-D65F	17 cm	2-smerni zvučnici	270 W	90 W RMS	32 – 49 kHz	85 dB	4 Ω	65 mm	144 mm	×
	TS-D65C	17 cm	2-smerni komp. Zvučnici	270 W	90 W RMS	32 – 49 kHz	84 dB	4 Ω	65 mm	144 mm	×
	TS-D69F	6" x 9"	2-smerni zvučnici	330 W	110 W RMS	33 – 42 kHz	87 dB	4 Ω	65 mm	153 x 222 mm	×
	TS-D12D4/D2	30 cm	Standardni sabvufer	2000 W	600 W RMS	20 Hz – 4,7 kHz	78 dB / 76 dB	Dupli 4 Ω / Dupli 2 Ω	157 mm	281 mm	1 / 28,3
	TS-D10D4/D2	25 cm	Standardni sabvufer	1500 W	500 W RMS	20 Hz – 6,6 kHz	76 dB / 74 dB	Dupli 4 Ω / Dupli 2 Ω	140 mm	230 mm	0,7 / 19,81
	TS-D10LB	25 cm	Sabvufer sa kućištem	1300 W	350 W RMS	20 Hz – 6,6 kHz	74 dB	2 Ω	×	×	×
	TS-D10LS4/LS2*	25 cm	Sabvufer sa plitkom montažom	1300 W	350 W RMS	20 Hz – 3,4 kHz	76 dB / 74 dB	4 Ω / 2 Ω	84 mm	230 mm	0,6 / 17

**Hi-Res AUDIO** HI-RES AUDIO beleži svaku nijansu originalnog snimka, čuje dubinu i širinu svake note, pružajući doživljaj suptilnosti svakog instrumenta. Nikad više nećete slušati obični komprimovani audio.

\*Dostupna je opcionalna rešetka zvučnika UD-10GL (zasebno u prodaji)



Samo radi ilustracije.

## A SERIJA

	Uključen je adapter za različite načine postavljanja	Veličina	Tip	Maksimalna snaga	Nominalna snaga	Opseg frekvencije	Osetljivost	Impedansa	Dubina postavljanja	Dimenzije otvora	Preporučeno kućište (ft <sup>3</sup> / litri)	Veličina (cm) (Š x D x V)
 <b>TS-A1600C</b>	✓	16,5 cm	2-smerni komp. Zvučnici	350 W	80 W RMS	34 Hz – 49 kHz	85 dB	4 Ω	59 mm	144 mm	✗	✗
 <b>TS-A1670F</b>	✓	16,5 cm	3-smerni zvučnici	320 W	70 W RMS	37 Hz – 24 kHz	87 dB	4 Ω	48 mm	144 mm	✗	✗
 <b>TS-A1370F</b>	✗	13 cm	3-smerni zvučnici	300 W	50 W	40 Hz – 36 kHz	87 dB	4 Ω	52 mm	121 mm	✗	✗
 <b>TS-A6990F</b>	✗	6" x 9"	5-smerni zvučnici	700 W	120 W RMS	22 Hz – 25 kHz	90 dB	4 Ω	86 mm	153 x 222 mm	✗	✗
 <b>TS-A6980F</b>	✗	6" x 9"	4-smerni zvučnici	650 W	100 W RMS	22 Hz – 24 kHz	90 dB	4 Ω	86 mm	153 x 222 mm	✗	✗
 <b>TS-A6970F</b>	✓	6" x 9"	5-smerni zvučnici	600 W	100 W RMS	34 Hz – 25 kHz	89 dB	4 Ω	72 mm	153 x 222 mm	✗	✗
 <b>TS-A6960F</b>	✓	6" x 9"	4-smerni zvučnici	450 W	90 W RMS	35 Hz – 24 kHz	89 dB	4 Ω	72 mm	153 x 222 mm	✗	✗
 <b>TS-A6880F</b>	✗	6" x 8"	4-smerni zvučnici	350 W	80 W RMS	34 Hz – 34 kHz	88 dB	4 Ω	62 mm	133 x 191 mm	✗	✗
 <b>TS-A4670F</b>	✗	4" x 6"	4-smerni zvučnici	210 W	30 W	35 Hz – 42 kHz	88 dB	4 Ω	42 mm	95 x 153 mm	✗	✗
 <b>TS-A2503I</b>	✗	25 cm	3-smerni zvučnici	420 W	80 W	20 Hz – 31 kHz	92 dB	4 Ω	115 mm	236 mm	✗	✗
 <b>TS-A2013I</b>	✗	20 cm	3-smerni zvučnici	500 W	80 W	25 Hz – 28 kHz	91 dB	4 Ω	89 mm	186 mm	✗	✗
 <b>TS-A300B</b>	✗	30 cm	(Pasivan) sabvufer sa kućištem	1500 W	500 W RMS	20 Hz – 2,6 kHz	78 dB	2 Ω	147 mm	✗	✗	484 (W) x 374 (H) x 463 (D) mm
 <b>TS-A3000LB / TS-A2500LB</b>	✗	30 cm / 25 cm	Plitki zatvoreni (pasivni) sabvufer	1.500 W / 1.200 W	400 W RMS / 300 W RMS	20 Hz – 1,0 kHz / 20 – 900 Hz	88 dB / 86 dB	2 Ω	✗	✗	✗	350 (W) x 170 (H) x 600 (D) mm / 605 (W) x 387 (H) x 204 (D) mm
 <b>TS-A2000LB</b>	✗	20 cm	Plitki zatvoreni (pasivni) sabvufer	700 W	250 W RMS	25 – 1,4 kHz	84 dB	2 Ω	✗	✗	✗	350 (W) x 130 (H) x 250 (D) mm
 <b>TS-A30S4</b>	✗	30 cm	Standardni sabvufer	1400 W	400 W RMS	22 Hz – 1,6 kHz	87 dB	4 Ω	136 mm	281 mm	1,25 / 35,4	✗
 <b>TS-A300D4 / TS-A300S4</b>	✗	30 cm	Standardni sabvufer	1500 W	500 W RMS	20 Hz – 2,3 kHz	77 dB	Dupli 4 Ω / 4 Ω	147 mm	281 mm	1,25 / 35,4	✗
 <b>TS-A250D4 / TS-A250S4</b>	✗	25 cm	Standardni sabvufer	1300 W	400 W RMS	20 Hz – 2 kHz	74 dB / 73 dB	Dupli 4 Ω / 4 Ω	133 mm	230 mm	0,7 / 19,8	✗
 <b>TS-A3000LS4 / TS-A2500LS4</b>	✗	30 cm / 25 cm	Plitki Sabvufer	1.500 W / 1.200 W	400 W / 300 W RMS	20 – 1,0kHz / 20 – 900 Hz	88 dB / 85 dB	4 Ω / 4 Ω	90 mm / 87 mm	281 mm / 230 mm	0,8 / 22,6 / 0,6 / 17	✗
 <b>TS-A2000LD2</b>	✗	20 cm	Plitki Sabvufer	700 W	250 W RMS	20 – 1,4 kHz	83 dB	Dupli 2 Ω	67 mm	179 mm	0,5 / 14,2	✗

SPH-EVO950DAB

Audio prikaz

Audio automobila

Zvučnici automobila

Sabvuferi

Pojačala















Auto kamera

Pregled proizvoda



# Zvučnik automobila

## PREGLED SA SPECIFIKACIJAMA TASTERA

SERIJE G I R		Veličina	Tip	Maksimalna snaga	Nominalna snaga	Opseg frekvencije	Osetljivost	Impedansa	Dubina postavljanja	Dimenzije otvora
	 <b>TS-G170C</b>	17 cm	2-smerni komp. Zvučnici	300 W	45 W	36 Hz – 26 kHz	91 dB	4 Ω	50 mm	144 mm
	<b>TS-G1730F / TS-G1720F</b>	17 cm	3-smerni / 2-smerni zvučnici	300 W	40 W	36 Hz – 18 kHz	90 dB	4 Ω	50 mm	144 mm
	<b>TS-G1710F</b>	17 cm	Zvučnici sa dva konusa	280 W	40 W	34 Hz – 16 kHz	89 dB	4 Ω	50 mm	144 mm
	 <b>TS-G130C</b>	13 cm	2-smerni komp. Zvučnici	250 W	40 W	37 Hz – 27 kHz	88 dB	4 Ω	44 mm	121 mm
	<b>TS-G1330F / TS-G1320F</b>	13 cm	3-smerni / 2-smerni zvučnici	250 W	35 W	33 Hz – 24 kHz	88 dB	4 Ω	44 mm	121 mm
	<b>TS-G1310F</b>	13 cm	Zvučnici sa dva konusa	230 W	35 W	25 Hz – 22 kHz	89 dB	4 Ω	44 mm	121 mm
	<b>TS-G1030F / TS-G1020F</b>	10 cm	3-smerni / 2-smerni zvučnici	210 W	30 W	35 Hz – 27 kHz	87 dB	4 Ω	43 mm	106 mm
	<b>TS-G1010F</b>	10 cm	Zvučnici sa dva konusa	190 W	30 W	44 Hz – 25 kHz	89 dB	4 Ω	43 mm	106 mm
	<b>TS-G6930F</b>	6" x 9"	3-smerni zvučnici	400 W	45 W	32 Hz – 32 kHz	90 dB	4 Ω	70 mm	151 x 222 mm
	<b>TS-R1750S</b>	17 cm	3-smerni zvučnici	250 W	40 W	36 Hz – 31 kHz	90 dB	4 Ω	47 mm	137 mm
	<b>TS-R1350S</b>	13 cm	3-smerni zvučnici	250 W	35 W	44 Hz – 31 kHz	89 dB	4 Ω	47 mm	121 mm
	<b>TS-R6951S</b>	6" x 9"	3-smerni zvučnici	400 W	50 W	31 Hz – 35 kHz	92 dB	4 Ω	68 mm	153 x 222 mm

 INJECTION MOLDED CONE™



Samo radi ilustracije.

# Auto kamera

## PREGLED SA SPECIFIKACIJAMA TASTERA

SPH-EVO950DAB

Audio prikaz

Audio automobila







Zvučnici automobila

Sabvuferi

Pojačala

Auto kamera

Pregled proizvoda

	Tip kamere	Veličina ekrana	Rezolucija	Glasovno navođenje/ Glasovno prepoznavanje	Bezbednost Režim	Noć Režim	Prikazivanje Ugao	Zadnja strana Kamera	Napredno Sistemi za pomoć vozaču (ADAS)	Tip retrovizora	Ultra Kompaktni Veličina	Senzor	
	VREC-Z810SH	Prednja strana	3" LCD	4K (3840 x 2160 p) 2K (2848 x 1600 p) Full HD (1920 x 1080 p)	✓	24/7 <sup>(1)</sup>	✓	139°	Opcioni <sup>(4)</sup>	Stop & Go FCWS <sup>(5)</sup> LDWS <sup>(6)</sup>	✗	✗	Sony-jev CMOS senzor sa STARVIS™ tehnologijom
	VREC-Z710SH	Prednja strana	2" LCD	Full HD (1920 x 1080 p)	✗	24/7 <sup>(1)</sup>	✓	160°	Opcioni <sup>(4)</sup>	Upozorenje na vožnju „uz rep“	✗	✗	Sony-jev CMOS senzor sa STARVIS™ tehnologijom
	VREC-H310SH	Prednja strana	3" LCD	Full HD (1920 x 1080 p)	✗	24/7 <sup>(1)</sup>	✓	139°	Opcioni <sup>(4)</sup>	FCWS <sup>(5)</sup> LDWS <sup>(6)</sup>	✗	✗	Sony-jev CMOS senzor sa STARVIS™ tehnologijom
	VREC-DH300D	Prednja strana i zadnja strana	3" LCD	WQHD (2560 x 1440 p)	✗	✗	Opcioni <sup>(3)</sup>	Prednja strana: 135° Zadnja strana: 128°	Uključeno	✗	✗	✗	Sony-jev CMOS senzor sa STARVIS™ tehnologijom
	VREC-150MD <sup>1)</sup>	Prednja strana i zadnja strana	6,7" LCD Dodirni ekran	Prednja strana: Full HD (1920 x 1080 p) Zadnja strana: HD (1280 x 720 p)	✗	✗	✗	Prednja strana: Horizontalno 118°, Vertikalno 60°, Dijagonalno 150°, Zadnja strana: Horizontalno 105°, Vertikalno 60°, Dijagonalno 120°	Uključeno	✗	✓	✗	CMOS senzor
	VREC-DH200	Prednja strana	✗	Full HD (1920 x 1080 p)	✗	✗	✗	130°	✗	✗	✗	✓	CMOS senzor
	VREC-170RS	Prednja strana	3" LCD	Full HD (1920 x 1080 p)	✗	✓ <sup>(2)</sup>	✗	139°	✗	FCWS <sup>(5)</sup> LDWS <sup>(6)</sup>	✗	✗	CMOS senzor
	VREC-130RS	Prednja strana	2" LCD	Full HD (1920 x 1080 p)	✗	✗	✗	132°	✗	✗	✗	✗	CMOS senzor

(1) Hard Wire paket je uključen u kutiju.

(2) Koristeći internu ugrađenu bateriju, kada auto-kamera detektuje pokret izazvan vibracijom, automatski će započeti snimanje događaja tokom fiksnog vremenskog perioda.

(3) Potreban je opciono dodatak RD-HWK200 (prodaje se zasebno).

(4) Opciona kamera sa zadnje strane ND-RC1 se prodaje zasebno.

(5) Sistem upozoravanja na sudar s prednje strane (FCWS).

(6) Sistem upozoravanja na napuštanje trake (LDWS).





# FIT MY CAR

## PRONAĐITE PROIZVODE KOJI STAJU U VAŠ AUTOMOBIL

Želite li da promenite ili nadogradite risiver ili sistem zvučnika? Isprobajte našu alatku „Fit My Car“. Unesite brend, model, godinu proizvodnje vašeg automobila i dobićete pregled svih kompatibilnih Pioneer proizvoda i dodatne opreme koje treba da ugradite u vozilo.

Još informacija: [pioneer-car.eu/cip](http://pioneer-car.eu/cip)

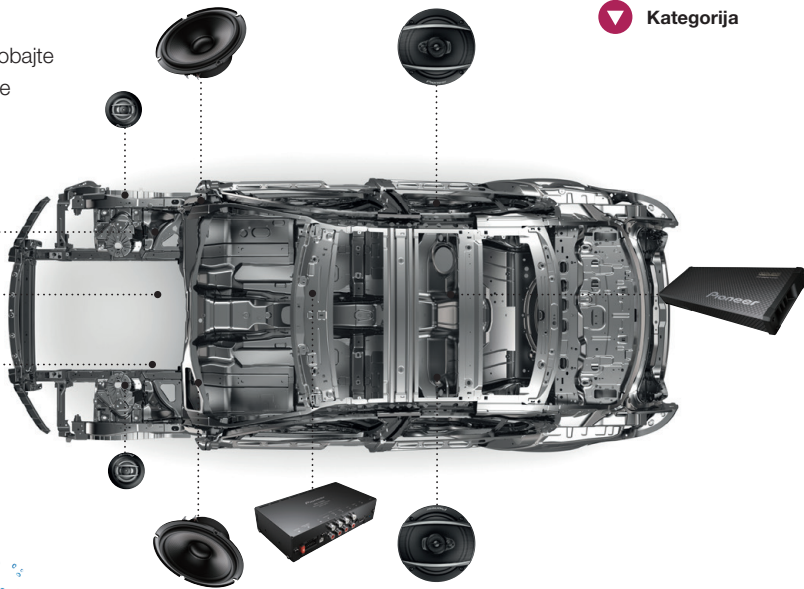

- Brend automobila
- Model automobila
- Godina
- Kategorija



## PIONEER MARINE SERIJA

Dizajnirana za upotrebu u pomorstvu, Marine serija kompanije Pioneer je otporna na vlagu i mrlje i ne bleđi, nudeći poboljšanu zaštitu životne sredine od efekata sunca i tipičnih vremenskih uslova za koje redovni proizvodi nisu projektovani.

Još informacija: [pioneer-car.eu/marine](http://pioneer-car.eu/marine)



# Pioneer

PIONEER EUROPE N.V.

Haven 1087

Keetberglaan 1

B-9120 Melsele

Belgija

Tel.: +32 (0)3 570 05 11

## LOKATOR PRODAVNICA.

Skenirajte QR kod da biste pronašli Pioneer prodavca u vašoj blizini:



Apple, iPod, iPhone, iTunes, CarPlay i logotip CarPlay su registrovani zaštitni znakovi kompanije Apple Inc, registrovani u SAD i drugim zemljama. „Made for iPod/iPhone“ znači da je elektronska oprema predviđena za povezivanje sa iPod/iPhone uređajima i sertifikovana da ispunjava standarde kompanije „Apple“. Kompanija Apple nije odgovorna za funkcionisanje ovog uređaja ili njegovu usaglašenost sa bezbednosnim i regulatornim standardima. Pioneer ne prodaje iPod ili iPhone uređaje. „Works with Apple CarPlay“ znači da je elektronska oprema dizajnirana za povezivanje sa iPhone uređajima i sertifikovana da ispunjava standarde kompanije Apple. Moguće je da sistem Apple CarPlay ne bude dostupan u nekim regionima. Najnovije informacije o dostupnosti potražite na <http://www.apple.com/ios/carplay/>. Apple CarPlay je dostupan na Apple iPhone 5 telefonima ili novijim sa operativnim sistemom iOS 7.1 ili novijim i za njega je potreban Lightning to USB kabl. Android, Android Auto, Google Maps, Waze i Talk to Google su registrovani zaštitni znakovi kompanije Google Inc. Android Auto je dostupan na Android telefonima na kojima je instaliran i operativni sistem Android 5.0 (Lollipop) ili noviji sa planom podataka. Dostupnost aplikacije Android Auto može da se razlikuje u zavisnosti od zemlje i modela telefona. Više informacija potražite na <http://www.android.com/auto>. „Bluetooth“ naziv i logotipi su registrovani zaštitni znakovi kompanije Bluetooth SIG, Inc. i svaka upotreba tih oznaka od strane kompanije PIONEER CORPORATION zasniva se na licenci. „SD“ i „SDHC“ su zaštitni znakovi ili registrovane zaštitni znakovi kompanije SD-3C, LLC u SAD, drugim zemljama ili u oboma. Logotip „DVD“ je zaštitni znak DVD Format/Logo Licensing korporacije. „DAB“ je registrovani zaštitni znak u vlasništvu jednog od partnera projekta Eureka 147. HERE je registrovani zaštitni znak a HERE MAPS i LOGOTIP HERE MAPS su zaštitni znakovi kompanije HERE North America, LLC. Spotify je registrovani zaštitni znak grupacije Spotify. Twaron® je registrovani zaštitni znak kompanije Teijin Aramid BV. WebLink® je zaštitni znak kompanije Abalta Technologies, Inc. Facebook je zaštitni znak kompanije Facebook, Inc.

Twitter je zaštitni znak kompanije Twitter, Inc. YouTube je zaštitni znak kompanije Google Inc. Naziv Instagram, kao i logotip, zaštitni su znakovi kompanije Instagram. Amazon, Alexa i sve povezane oznake su zaštitni znaci kompanije Amazon.com, Inc. ili njenih podružnica. STARVIS je zaštitni znak kompanije Sony Corporation. Ostali zaštitni znakovi i robne marke takođe su vlasništvo njihovih odgovarajućih vlasnika. Pioneer i logotip Pioneer su registrovani zaštitni znaci korporacije Pioneer Corporation. Karakteristike i specifikacije proizvoda opisanih ili ilustrovanih u ovom katalogu tačne su u trenutku štampanja, ali mogu se promeniti ukoliko dođe do izmene na proizvodima. Ovaj katalog može sadržati tipografske greške, dok boje prikazanih proizvoda mogu neznatno odstupati od realnih. Konsultujte lokalnog prodavca Pioneer proizvoda da biste proverili da li stvarne karakteristike i specifikacije odgovaraju vašim potrebama. Moguće je da se u ovom katalogu spominju proizvodi koji nisu niti će biti, dostupni u vašoj zemlji. Pioneer ima tim stručnjaka širom Evrope koji poseduju znanje, iskustvo i strast potrebne za prodaju i ugradnju Pioneer-ovih serija Z i D. Detalje o tome gde možete da pronađete ove partnere kompanije Pioneer potražite na [www.pioneer-car.eu](http://www.pioneer-car.eu).

Direktiva EU koja uspostavlja Evropski zakonik o električnim komunikacijama („EECC“) o digitalnom audio emitovanju („DAB“) mora biti primenjena u svim državama članicama EU do 20. decembra 2020. godine, tako da odgovarajuće zakonodavstvo može da se razlikuje od zemlje do zemlje i podložno je izmenama. Stoga, preporučujemo da proverite status nacionalnog zakonodavstva vaše zemlje pre nego što kupite automobilski radio prijemnik koji nije DAB.

Pregled predstavnika, distributera i podrške u Evropi možete naći na: [www.pioneer-car.eu/contact-us](http://www.pioneer-car.eu/contact-us). Detaljnije informacije o politici kompanije Pioneer u vezi sa zaštitom životne sredine potražite na [www.pioneer.eu/environment](http://www.pioneer.eu/environment).

**WWW.PIONEER-CAR.EU**

FACEBOOK.COM/PIONEERCAR  
 TWITTER.COM/PIONEEREUROPE

PIONEER EUROPE  
 @PIONEER\_CAR