

Manuale d'istruzioni Bedieningshandleiding

Lettore CD/MP3/WMA ad alta potenza con controllo multi-CD/DAB e sintonizzatore RDS

Hoog vermogen CD/MP3/WMA-speler met RDS-radio en multi-CD/DAB-bediening

DEH-P80MP

Grazie per aver acquistato questo prodotto Pioneer.

Leggere attentamente queste istruzioni operative, in modo da imparare come azionare correttamente il modello. *Dopo aver terminato la lettura delle istruzioni, conservare questo manuale in un luogo sicuro, per consultazione futura.*

01 Prima di iniziare

- Informazioni sull'unità **6**
- Informazioni su questo manuale **6**
- Precauzioni **6**
- In caso di problemi **6**
- Caratteristiche **6**
- Informazioni sul formato WMA **7**
- Reimpostazione del microprocessore **7**
- Protezione antifurto dell'unità **7**
 - Rimozione del frontalino **8**
 - Montaggio del frontalino **8**
- Informazioni sulla modalità dimostrativa **8**
 - Modalità inversa **9**
 - Dimostrazione delle caratteristiche **9**
- Uso e cura del telecomando **9**
 - Installazione della batteria **9**
 - Utilizzo del telecomando **9**
 - Tasto FUNCTION e tasto AUDIO **10**

02 Nomenclatura

- Unità principale **11**
- Telecomando **12**

03 Funzionamento di base

- Accensione dell'unità **13**
- Selezione di una sorgente **13**
- Caricamento di un disco **13**
- Regolazione del volume **14**
- Spegnimento dell'unità **14**

04 Sintonizzatore

- Ascolto della radio **15**
- Introduzione alle funzioni avanzate del sintonizzatore **16**
- Memorizzazione delle frequenze di trasmissione **16**
- Richiamo delle frequenze di trasmissione **17**

- Memorizzazione delle frequenze di trasmissione più forti **17**
- Selezione delle stazioni dall'elenco canali preselezionati **18**
- Sintonizzazione di segnali forti **18**

05 RDS

- Introduzione al funzionamento del sistema RDS **19**
- Scorrimento del display RDS **20**
- Selezione di frequenze alternative **20**
 - Uso della ricerca PI **20**
 - Uso della funzione di ricerca automatica PI per le stazioni preselezionate **21**
 - Limitazione delle stazioni alla programmazione regionale **21**
- Ricezione dei notiziari sul traffico **21**
- Uso delle funzioni PTY **22**
 - Ricerca di una stazione RDS tramite le informazioni PTY **22**
 - Uso dell'interruzione dei programmi per i notiziari **22**
 - Ricezione delle trasmissioni di allarme PTY **23**
- Uso del testo radio **23**
 - Visualizzazione del testo radio **23**
 - Memorizzazione e richiamo di testo radio **23**
- Elenco PTY **24**

06 Lettore CD incorporato

- Riproduzione di un CD **25**
- Selezione diretta di un brano **25**
- Introduzione alle funzioni avanzate del lettore CD incorporato **26**
- Riproduzione ripetuta **27**
- Riproduzione di brani in ordine casuale **27**
- Scansione dei brani di un CD **27**

- Pausa della riproduzione di un CD **28**
- Selezione del metodo di ricerca **28**
- Ricerca ogni 10 brani nel disco corrente **28**
- Uso della compressione e della funzione BMX **29**
- Immissione dei titoli dei dischi **29**
- Uso delle funzioni CD TEXT **30**
 - Visualizzazione di titoli sui dischi CD TEXT **30**
 - Scorrimento dei titoli sul display **30**
 - Selezione di brani dall'elenco dei titoli dei brani **30**

07 Lettore MP3/WMA/WAV

- Riproduzione MP3/WMA/WAV **32**
- Selezione diretta di un brano nella cartella corrente **33**
- Introduzione alle funzioni avanzate del lettore CD incorporato (MP3/WMA/WAV) **34**
- Riproduzione ripetuta **34**
- Riproduzione di brani in ordine casuale **35**
- Scansione di cartelle e di brani **35**
- Pausa della riproduzione di un file MP3/WMA/WAV **35**
- Selezione del metodo di ricerca **36**
- Ricerca ogni 10 brani nel disco corrente **36**
- Attivazione/disattivazione del display tag **36**
- Uso della compressione e della funzione BMX **37**
- Visualizzazione delle informazioni di testo su dischi MP3/WMA/WAV **37**
 - Quando si riproduce un disco MP3/WMA **37**
 - Quando si riproduce un disco WAV **37**
- Scorrimento delle informazioni di testo sul display **38**
- Selezione di brani dall'elenco dei nomi dei file **38**

08 Lettore multi-CD

- Riproduzione di un CD **39**
- Selezione diretta di un brano **40**
- Lettore multi-CD da 50 dischi **40**
- Introduzione alle funzioni avanzate del lettore multi-CD **40**
- Riproduzione ripetuta **41**
- Riproduzione di brani in ordine casuale **41**
- Scansione di CD e di brani **41**
- Pausa della riproduzione di un CD **42**
- Uso della lista di riproduzione ITS **42**
 - Creazione di una lista di riproduzione con la programmazione ITS **42**
 - Riproduzione dalla lista di riproduzione ITS **43**
 - Eliminazione di un brano dalla lista di riproduzione ITS **43**
 - Eliminazione di un CD dalla lista di riproduzione ITS **43**
- Uso delle funzioni del titolo del disco **44**
 - Immissione dei titoli dei dischi **44**
 - Selezione di un disco dall'elenco dei titoli dei dischi **45**
- Uso delle funzioni CD TEXT **45**
 - Visualizzazione di titoli sui dischi CD TEXT **45**
 - Scorrimento dei titoli sul display **45**
 - Selezione di brani dall'elenco dei titoli dei brani **46**
- Uso della compressione e dell'enfatizzazione dei bassi **46**

09 Sintonizzatore DAB

- Ascolto del sintonizzatore DAB **47**
- Introduzione alle funzioni avanzate del sintonizzatore DAB **48**
- Scorrimento del display DAB **49**
- Memorizzazione dei servizi **49**
- Richiamo dei servizi **49**

Impostazione dell'interruzione di supporto degli annunci **49**

- Ricezione delle notizie flash sul traffico stradale e sui trasporti **50**
- Ricezione delle notizie flash **50**

Attivazione/disattivazione della selezione servizi radio **50**

Commutazione della componente del servizio primaria e secondaria **50**

Ricerca dei servizi tramite le informazioni PTY disponibili **50**

Uso dell'etichetta dinamica **51**

- Visualizzazione dell'etichetta dinamica **51**
- Memorizzazione e richiamo dell'etichetta dinamica **51**

Selezione dei servizi dall'elenco dei servizi preselezionati **52**

10 Sintonizzatore TV

Visione del sintonizzatore TV **53**

Introduzione alle funzioni avanzate del sintonizzatore TV **54**

Memorizzazione delle stazioni di trasmissione **54**

Richiamo delle stazioni di trasmissione **54**

Memorizzazione delle stazioni di trasmissione in sequenza **55**

Selezione delle stazioni dall'elenco canali preselezionati **55**

11 Lettore DVD

Riproduzione di un disco **56**

Selezione di un disco **56**

Introduzione alle funzioni avanzate del lettore DVD **57**

Riproduzione ripetuta **57**

Pausa della riproduzione di un disco **58**

Riproduzione di brani in ordine casuale **58**

Scansione dei brani di un CD **58**

Uso delle funzioni lista di riproduzione ITS e titolo del disco **58**

Uso delle funzioni del titolo del disco **59**

- Immissione dei titoli dei dischi **59**

12 Regolazione dell'audio

Introduzione alla regolazione dell'audio **60**

Compensazione per le curve d'equalizzazione (EQ-EX) **60**

Impostazione dell'equalizzatore di messa a fuoco del suono (SFEQ) **61**

Uso della regolazione del bilanciamento **61**

Uso dell'equalizzatore **62**

- Richiamo delle curve d'equalizzazione **62**
- Regolazione delle curve d'equalizzate **62**
- Regolazione di precisione della curva d'equalizzazione **63**

Regolazione dei bassi e degli alti **64**

Regolazione della sonorità **64**

Uso dell'uscita subwoofer **65**

- Regolazione delle impostazioni del subwoofer **65**

Uso dell'uscita non fading **65**

- Regolazione del livello dell'uscita non fading **66**

Uso del filtro passa alto **66**

Regolazione dei livelli delle sorgenti **66**

Utilizzo del livellatore automatico del suono **67**

13 Impostazioni iniziali

Regolazione delle impostazioni iniziali **68**

Impostazione dell'orologio **68**

Impostazione del passo di sintonizzazione FM **69**

Attivazione/disattivazione della ricerca automatica PI **69**

Attivazione/disattivazione del tono di avvertenza **69**

Attivazione/disattivazione dell'impostazione dell'apparecchio ausiliario **70**

Attivazione/disattivazione del varialuce **70**

Regolazione della luminosità **70**

Impostazione dell'uscita posteriore e del controller del subwoofer **70**

Attivazione/disattivazione della funzione di silenziamento/attenuazione del telefono **71**

Attivazione/disattivazione dello schermo dinamico **72**

Attivazione/disattivazione della funzione di scorrimento costante **72**

Attivazione e disattivazione dell'apertura a scorrimento automatica **72**

– Informazioni supplementari sul formato WMA **79**

– Informazioni supplementari sul formato WAV **79**

Informazioni sulle cartelle e sui file MP3/WMA/WAV **79**

Terminologia **81**

Dati tecnici **83**

14 Altre funzioni

Uso della sorgente AUX **73**

– Selezione della sorgente AUX **73**

– Impostazione del titolo AUX **73**

Uso dei diversi display di intrattenimento **73**

Riscrittura dei display di intrattenimento **74**

Uso del tasto PGM **74**

● Informazioni supplementari

Spiegazione dei messaggi di errore del lettore CD incorporato **76**

Spiegazione dei messaggi di errore relativi alla riscrittura dei dati dei display di intrattenimento **76**

Cura del lettore CD **77**

Dischi CD-R/CD-RW **77**

File MP3, WMA e WAV **78**

– Informazioni supplementari sul formato MP3 **79**

Informazioni sull'unità

Le frequenze del sintonizzatore di questa unità sono destinate all'uso in Europa occidentale, in Asia, nel Medio Oriente, in Africa e in Oceania. L'uso in altre aree può dare come risultato una ricezione non adeguata. La funzione RDS (Radio Data System) è operativa solo nelle aree in cui esistono stazioni FM che trasmettono segnali RDS. 

Informazioni su questo manuale

Questa unità è dotata di diverse funzioni sofisticate che garantiscono una migliore ricezione e un miglior funzionamento. Tutte le funzioni sono state progettate per semplificare al massimo l'uso, ma molte non sono comprensibili immediatamente. Questo manuale d'istruzioni vuole essere un aiuto affinché l'utente possa beneficiare completamente delle potenzialità di questa unità e massimizzare l'esperienza dell'ascolto.

Raccomandiamo di familiarizzarsi con le funzioni e il loro significato leggendo completamente il manuale prima di iniziare a usare l'unità. È particolarmente importante leggere e osservare le precauzioni contenute in questa pagina e nelle altre sezioni. 

Precauzioni

- Nella parte inferiore dell'unità è affissa l'etichetta **CLASS 1 LASER PRODUCT**.



- Il CarStereo-Pass Pioneer può essere usato solo in Germania.
- Tenere questo manuale a portata di mano come riferimento per le procedure e le precauzioni operative.
- Mantenere sempre il volume abbastanza basso, in modo da poter udire i suoni provenienti dall'esterno dell'automobile.
- Proteggere questa unità dall'umidità.
- Se la batteria viene scollegata o si scarica, la memoria delle preselezioni viene cancellata e deve essere riprogrammata. 

In caso di problemi

Nel caso che questo prodotto non funzioni correttamente, contattare il rivenditore o il Centro di assistenza autorizzato Pioneer più vicino. 

Caratteristiche

Riproduzione CD

È possibile la riproduzione di CD/CD-R/CD-RW musicali.

Riproduzione file MP3

È possibile riprodurre file MP3 registrati su CD-ROM/CD-R/CD-RW (registrazioni standard di Livello 1/Livello 2 ISO9660).

- La fornitura di questo prodotto prevede il trasferimento di una licenza esclusivamente per uso privato, non-commerciale e non prevede la concessione di una licenza, né implica qualsiasi diritto a utilizzare questo prodotto in qualsiasi trasmissione in diretta commerciale (ovvero, che generi profitti) terrestre, via satellite, cavo e/o tramite altro mezzo, trasmissioni/diffusioni tramite Internet, Intranet e/o altre reti o in altri sistemi elettronici di distribuzione di contenuti,

Prima di iniziare

come applicazioni di trasmissione audio a pagamento o audio-on-demand. Per tali usi è necessaria una licenza specifica. Per dettagli, visitare <http://www.mp3licensing.com>.

Riproduzione file WMA

È possibile riprodurre file WMA registrati su CD-ROM/CD-R/CD-RW (registrazioni standard di Livello 1/Livello 2 ISO9660).

Riproduzione file WAV

È possibile riprodurre file WAV registrati su CD-ROM/CD-R/CD-RW (registrazioni PCM lineare (LPCM)/MS ADPCM). □

Informazioni sul formato WMA



Il logo Windows Media™ stampato in una casella indica che questa unità può riprodurre dati WMA.

WMA è l'acronimo di Windows Media Audio e si riferisce a una tecnologia di compressione audio sviluppata da Microsoft Corporation. I dati WMA possono essere codificati utilizzando Windows Media Player versione 7 o successiva.

Microsoft, Windows Media e il logo Windows sono marchi o marchi registrati di Microsoft Corporation negli Stati Uniti e/o in altri Paesi.



Note

- Questa unità potrebbe non funzionare correttamente con alcune applicazioni utilizzate per codificare i file WMA.
- Con alcune applicazioni utilizzate per codificare i file WMA, i nomi degli album e altre informazioni di testo potrebbero non essere visualizzate correttamente. □

Reimpostazione del microprocessore

È necessario reimpostare il microprocessore nei seguenti casi:

- Prima di utilizzare questa unità per la prima volta dopo l'installazione
- Se l'unità non funziona correttamente
- Quando sul display vengono visualizzati messaggi inusuali o non corretti

- **Premere RESET con la punta di una penna o un altro strumento appuntito.**

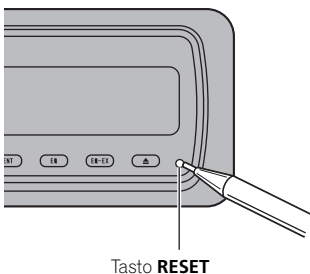

□

Protezione antifurto dell'unità

Il frontalino può essere staccato dall'unità principale e conservato nella custodia protettiva, fornita per scoraggiare i furti.

- Se il frontalino non viene staccato dall'unità principale entro cinque secondi dallo spegnimento del motore dell'automobile, viene emesso un tono di avvertenza.
- È possibile disattivare il tono di avvertenza. Vedere *Attivazione/disattivazione del tono di avvertenza* a pagina 69.

Importante

- Non applicare mai forza e non afferrare il display e i tasti strettamente quando si rimuove o si installa il frontalino.
- Evitare di sottoporre il frontalino a urti eccessivi.
- Mantenere il frontalino lontano dalla luce solare diretta e dalle alte temperature.
- Alcuni istanti dopo aver ruotato l'interruttore della chiave di avviamento su on o off, il frontalino si muove automaticamente. In questo caso, le dita potrebbero rimanere incastrate dal frontalino, pertanto tenere le mani a una distanza adeguata.
- Quando si rimuove il frontalino, accertarsi di afferrare il tasto di rilascio scanalato sulla parte posteriore del frontalino mentre si tira.

Rimozione del frontalino

1 Premere EJECT per aprire il frontalino.

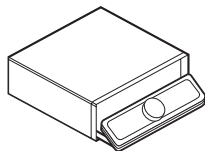

2 Far scorrere e tirare il frontalino verso l'esterno.

Si raccomanda di non impugnare il frontalino con forza eccessiva, di non lasciarlo cadere e di proteggerlo da contatti con l'acqua e con altri liquidi per evitare danni permanenti.

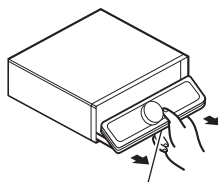

Tasto di rilascio

3 Inserire il frontalino nella custodia protettiva fornita per conservarlo in sicurezza.

Montaggio del frontalino

1 Accertarsi che la copertura interna sia chiusa.

2 Riapplicare il frontalino fino al completo inserimento.

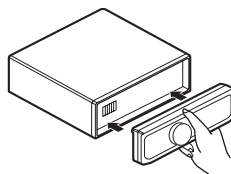

Informazioni sulla modalità dimostrativa

Per questa unità sono disponibili due modalità dimostrative. Una è la modalità inversa, l'altra è la modalità dimostrazione delle caratteristiche.

- Non è possibile chiudere la modalità dimostrativa mentre il frontalino è aperto.
- Quando il frontalino è aperto, **BAND**, **ENTERTAINMENT**, **EQ** e **EQ-EX** non sono disponibili.

Prima di iniziare

Importante

Il conduttore rosso (ACC) di questa unità deve essere collegato a un terminale accoppiato al funzionamento on/off dell'interruttore della chiave di avviamento. In caso contrario, la batteria dell'automobile potrebbe scaricarsi.

Modalità inversa

Se non si esegue nessuna operazione per circa 30 secondi, le indicazioni su schermo vengono visualizzate in ordine inverso e continuano a essere invertite ogni 10 secondi. Se si preme **BAND** quando l'unità è spenta mentre l'interruttore della chiave di avviamento è in posizione ACC o ON la modalità inversa viene annullata. Premere nuovamente **BAND** per avviare la modalità inversa.

Dimostrazione delle caratteristiche

La dimostrazione delle caratteristiche viene avviata automaticamente quando l'unità viene spenta con l'interruttore della chiave di avviamento posizionato su ACC o ON. Se si preme **ENTERTAINMENT** quando è attiva la dimostrazione delle caratteristiche, tale modalità viene disattivata. Premere nuovamente **ENTERTAINMENT** per avviare la modalità dimostrazione delle caratteristiche. Se la dimostrazione delle caratteristiche continua mentre il motore del veicolo è spento, la batteria potrebbe scaricarsi. 

Uso e cura del telecomando

Installazione della batteria

Estrarre il cassetto sulla parte posteriore del telecomando e inserire la batteria con i poli positivo (+) e negativo (-) rivolti nella direzione corretta.

- Quando si utilizza il telecomando per la prima volta, estrarre la pellicola che sporge dal cassetto.

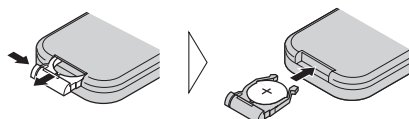

ATTENZIONE

Tenere la batteria lontano dalla portata dei bambini. Se la batteria viene inghiottita, rivolgersi immediatamente a un medico.

ATTENZIONE

- Utilizzare esclusivamente una batteria al litio **CR2025 (3 V)**.
- Rimuovere la batteria se il telecomando non viene utilizzato per un mese o per un periodo di tempo più prolungato.
- Non ricaricare, disassemblare, riscaldare o smaltire la batteria nel fuoco.
- Non maneggiare la batteria con attrezzi metallici.
- Non conservare la batteria assieme a materiali metallici.
- In caso di perdite dalla batteria, pulire a fondo il telecomando e installare una batteria nuova.
- Quando si smaltiscono le batterie esaurite, osservare la normativa governativa o le regole ambientali della pubblica istituzione applicabili al Paese o all'area geografica.

Utilizzo del telecomando

Per l'utilizzo, puntare il telecomando nella direzione del pannello anteriore.

- Il telecomando potrebbe non funzionare correttamente se esposto alla luce solare diretta.

**Importante**

- Non conservare il telecomando a temperature elevate o in una posizione esposta alla luce solare diretta.
- Non lasciar cadere il telecomando sul fondo della vettura, dove potrebbe incastrarsi sotto il pedale del freno o dell'acceleratore.

Tasto FUNCTION e tasto AUDIO

È inoltre possibile selezionare la modalità desiderata utilizzando i tasti **FUNCTION** e **AUDIO** sul telecomando. Tuttavia il funzionamento dei tasti **FUNCTION** e **AUDIO** sul telecomando è diverso dal funzionamento di **Multi-Control** sull'unità principale. Se si utilizza il telecomando, per selezionare le modalità, alternare le modalità come descritto di seguito.

Funzionamento del tasto FUNCTION

- Premere **FUNCTION** per selezionare la modalità desiderata (ad esempio, lettore CD incorporato).

Se si preme ripetutamente **FUNCTION**, sul display vengono visualizzate le modalità seguenti:

Repeat (riproduzione ripetuta)—**Random** (riproduzione casuale)—**Scan** (lettura a scansione)—**Pause** (pausa)—**FF/REV** (metodo di ricerca)—**Tag Read** (display tag)
—**COMP/BMX** (compressione e BMX)—immissione del titolo del disco

**Nota**

Vedere *Introduzione alle funzioni avanzate del lettore CD incorporato* a pagina 26.

Funzionamento del tasto AUDIO

- Premere **AUDIO** per selezionare la modalità desiderata.

Se si preme ripetutamente **AUDIO**, sul display vengono visualizzate le modalità seguenti:

Fad (regolazione del bilanciamento)—**EQ** (regolazione della curva d'equalizzazione)—**Bass** (regolazione dei livelli dei bassi e degli alti)
—**Loud** (sonorità)—**Sub-W1** (impostazione on/off del subwoofer)/**NonFad** (impostazione on/off dell'uscita non fading)—**Sub-W2** (impostazione del subwoofer)/**NonFad** (impostazione dell'uscita non fading)—**HPF** (filtro passa alto)—**SLA** (regolazione del livello della sorgente)—**ASL** (livellatore automatico del suono)

**Nota**

Vedere *Introduzione alla regolazione dell'audio* a pagina 60. ▣

Nomenclatura

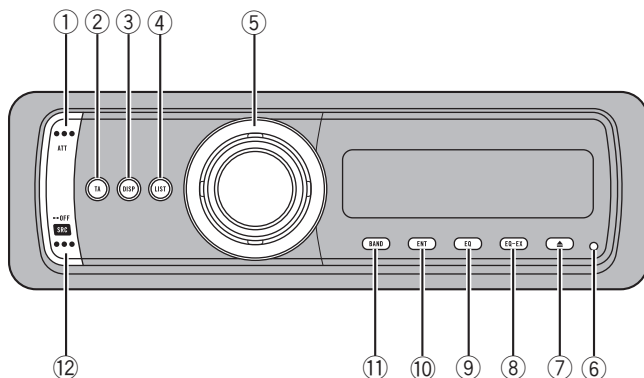

Unità principale

① Tasto ATT

Premere questo tasto per abbassare rapidamente il livello del volume, di circa il 90%. Premere nuovamente il tasto per tornare al livello di volume originale.

② Tasto TA

Premere questo tasto per attivare o disattivare la funzione dei notiziari sul traffico.

③ Tasto DISPLAY

Premere questo tasto per selezionare diversi display.

④ Tasto LIST

Premere per visualizzare l'elenco dei titoli dei dischi, l'elenco dei titoli dei brani, l'elenco delle cartelle, l'elenco dei file o l'elenco canali preselezionati, in base alla sorgente.

⑤ Multi-Control

Spostare per eseguire la sintonizzazione manuale, l'avanzamento rapido, la modalità inversa e i controlli della ricerca del brano. Utilizzato anche per controllare alcune funzioni.

Ruotarlo per alzare o abbassare il volume.

⑥ Tasto RESET

Premere per reimpostare il microprocessore.

⑦ Tasto EJECT

Premere questo tasto per espellere un CD dal lettore CD incorporato.

⑧ Tasto EQ-EX

Premere e tenere premuto questo tasto per alternare le funzioni EQ-EX e SFEQ. Premere questo tasto per attivare ognuna delle funzioni.

⑨ Tasto EQ

Premere questo tasto per selezionare le varie curve d'equalizzazione.

⑩ Tasto ENTERTAINMENT

Premere questo tasto per cambiare il display di intrattenimento.

⑪ Tasto BAND

Premere questo tasto per selezionare una delle tre bande FM e MW/LW e per annullare la modalità di controllo delle funzioni.

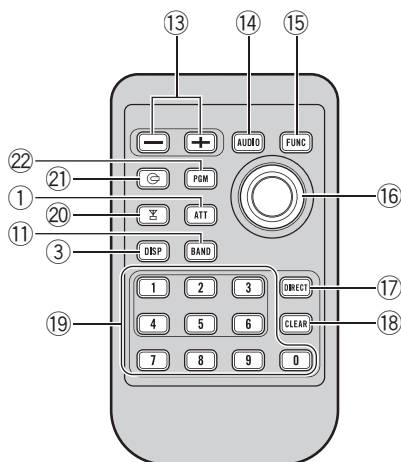

12 Tasto SOURCE

Questa unità viene accesa selezionando una sorgente. Premere questo tasto per passare in rassegna tutte le sorgenti disponibili.

Telecomando

Il funzionamento è analogo a quello dei tasti presenti sull'unità principale.

13 Tasti VOLUME

Premere questo tasto per alzare o abbassare il volume.

14 Tasto AUDIO

Premere questo tasto per selezionare i diversi controlli della qualità audio.

15 Tasto FUNCTION

Premere questo tasto per selezionare le funzioni.

16 Joystick

Spostare per eseguire la sintonizzazione manuale, l'avanzamento rapido, la modalità inversa e i controlli della ricerca del brano. Utilizzato anche per controllare alcune funzioni.

Le funzioni vengono controllate in modo analogo a **Multi-Control**, tranne per il controllo del volume.

17 Tasto DIRECT

Premere per selezionare direttamente il brano desiderato.

18 Tasto CLEAR

Premere per annullare il numero inserito quando vengono utilizzati **NUMBER**.

19 Tasti NUMBER

Premere per selezionare direttamente il brano, la preselezione sintonia o il disco desiderato. I tasti **1-6** possono controllare la preselezione sintonia per il sintonizzatore o la ricerca del numero del disco per il lettore multi-CD.

20 Tasto TUNER

Premere questo tasto per selezionare il sintonizzatore come sorgente.

21 Tasto CD

Premere questo tasto per selezionare il lettore multi-CD incorporato come sorgente.

22 Tasto PGM

Premere per utilizzare le funzioni preprogrammate per ciascuna sorgente. (Vedere *Usa del tasto PGM* a pagina 74.)

Funzionamento di base

Accensione dell'unità

● Premere SOURCE per accendere l'unità.

Quando si sceglie una sorgente l'unità si accende. 

Selezione di una sorgente

È possibile selezionare la sorgente che si desidera ascoltare. Per attivare il lettore CD incorporato, inserire un disco nell'unità (vedere a pagina 25).

● Quando si utilizza l'unità principale, premere SOURCE per selezionare una sorgente.

Premere ripetutamente SOURCE per passare a una delle sorgenti seguenti:

DAB (Digital Audio Broadcasting)—**Sintonizzatore**—**Televisione**—**Lettore DVD/Lettore multi-DVD**—**Lettore CD incorporato**—**Lettore multi-CD**—**Unità esterna 1**—**Unità esterna 2**—**AUX**

● Quando si utilizza il telecomando, premere TUNER o CD per selezionare una sorgente.

Premere ripetutamente ciascun tasto per passare a una delle sorgenti seguenti:

TUNER: DAB (Digital Audio Broadcasting)—**Sintonizzatore**—**Televisione**—**Sorgenti disattivate**

CD: Lettore DVD/lettore multi-DVD—**Lettore CD incorporato**—**Lettore multi-CD**—**Sorgenti disattivate**

Note

- Nei casi seguenti, la sorgente sonora non cambia:
 - Quando a questa unità non è collegato nessuna dispositivo corrispondente alla sorgente selezionata.

- Quando nell'unità non è stato inserito nessun disco.
- Quando nel lettore DVD non è stato inserito nessun disco.
- Quando nel lettore multi-CD non è stato inserito nessun caricatore.
- Quando nel lettore multi-DVD non è stato inserito nessun caricatore.
- Quando AUX (ingresso ausiliario) è disattivato (off) (vedere a pagina 70).

- Un'unità esterna è un prodotto Pioneer (ad esempio un prodotto disponibile in futuro) che, sebbene incompatibile come sorgente, consente il controllo delle funzioni di base da parte di questa unità. Con questa unità è possibile controllare due unità esterne. Quando si collegano due unità esterne, la loro assegnazione all'unità esterna 1 o all'unità esterna 2 viene impostata automaticamente da questa unità.
- Quando il conduttore isolato blu/bianco di questa unità viene collegato al terminale di controllo del relè dell'antenna automatica del veicolo, l'antenna del veicolo si estende quando si accende l'unità. Per ritirare l'antenna, spegnere la sorgente. 

Caricamento di un disco

1 Premere EJECT per aprire il frontalino.

Il vano d'inserimento dei CD si apre.

- Dopo aver inserito un CD, premere SOURCE per selezionare il lettore CD incorporato.

2 Inserire un CD nel vano d'inserimento dei CD.

Il frontalino si chiude automaticamente e viene avviata la riproduzione.

Vano d'inserimento dei CD

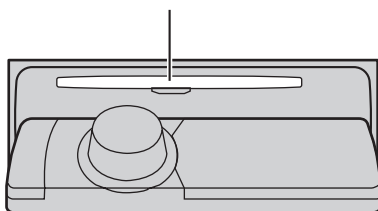

- È possibile espellere un CD premendo **EJECT**.

Note

- Il lettore CD incorporato riproduce un CD, standard, da 12 cm o da 8 cm (singolo) per volta. Non usare un adattatore quando si usano CD da 8 cm.
- Nel vano d'inserimento dei CD non inserire nient'altro che CD.
- In alcuni casi possono intercorrere alcuni istanti tra l'avvio della riproduzione del CD e l'emissione del suono. Durante la lettura viene visualizzata l'indicazione **Format Read**.
- Se non si riesce a inserire completamente un disco o se dopo l'inserimento di un disco il disco non viene riprodotto, controllare che il lato del disco con l'etichetta sia rivolto verso l'alto. Premere **EJECT** per espellere il disco e controllare eventuali danni del disco prima di inserirlo di nuovo.
- Se il lettore CD incorporato non funziona correttamente, può essere visualizzato un messaggio di errore del tipo **ERROR-11**. Vedere *Spiegazione dei messaggi di errore del lettore CD incorporato* a pagina 76.
- Se il caricamento o l'espulsione dei CD non funziona correttamente, è possibile espellere i CD premendo e tenendo premuto **EJECT** quando si apre il frontalino. 

Regolazione del volume

- Usare **Multi-Control** per regolare il livello sonoro.

Con l'unità principale, ruotare **Multi-Control** per alzare o abbassare il volume.

Con il telecomando, premere **VOLUME** per alzare o abbassare il volume.

Mentre viene regolato il volume, viene visualizzata la barra del volume e la modalità della potenza prodotta (40W o 60W).



- Vedere il manuale d'installazione per informazioni sulla modifica dell'impostazione della potenza. 

Spegnimento dell'unità

- Premere **SOURCE** e mantenerlo premuto fino a quando l'unità si spegne. 

Sintonizzatore

Ascolto della radio

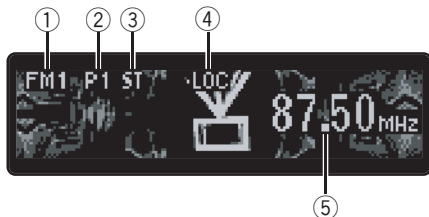

Ecco i passaggi di base per azionare la radio. Le funzioni più avanzate del sintonizzatore vengono illustrate nella pagina seguente. È possibile attivare e disattivare (on/off) la funzione AF (ricerca delle frequenze alternative) di questa unità. Per le operazioni normali di sintonizzazione, la funzione AF deve essere disattivata (vedere a pagina 20).

① Indicatore di banda

Mostra su quale banda è sintonizzata la radio, MW, LW o FM.

② Indicatore numero di preselezione

Mostra la preselezione selezionata.

③ Indicatore stereo (ST)

Mostra che la frequenza selezionata viene trasmessa in stereo.

④ Indicatore LOC

Mostra l'attivazione della ricerca di sintonia in modo locale.

⑤ Indicatore di frequenza

Mostra su quale frequenza è sintonizzato il sintonizzatore.

1 Premere SOURCE per selezionare il sintonizzatore.

Premere **SOURCE** fino a quando viene visualizzata l'indicazione **Tuner**.

2 Premere BAND per selezionare una banda.

Premere **BAND** fino a quando è visualizzata la banda desiderata, **FM1**, **FM2**, **FM3** per FM o **MW/LW**.

3 Per eseguire la sintonizzazione manuale, spingere Multi-Control a sinistra o a destra.

Le frequenze si spostano verso l'alto o verso il basso, passo dopo passo.

4 Per eseguire la ricerca di sintonia, spingere e tenere premuto Multi-Control a sinistra o a destra per circa un secondo e poi rilasciare.

Il sintonizzatore esegue la scansione delle frequenze fino a quando trova un segnale abbastanza forte per una buona ricezione.

- È possibile annullare la ricerca di sintonia spingendo **Multi-Control** a sinistra o a destra.
- Se si spinge e si tiene premuto **Multi-Control** a sinistra o a destra è possibile saltare le stazioni. La ricerca di sintonia viene avviata non appena si rilascia **Multi-Control**. 

Introduzione alle funzioni avanzate del sintonizzatore

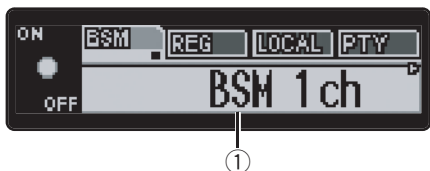

① Display delle funzioni

Mostra lo stato delle funzioni.

1 Premere Multi-Control per visualizzare il menu principale.

Sul display vengono visualizzate le indicazioni **FUNCTION** e **AUDIO**.

2 Utilizzare Multi-Control per selezionare FUNCTION.

Ruotare per modificare l'opzione di menu; premere per selezionare.

Sul display viene visualizzato il nome della funzione.

3 Ruotare Multi-Control per selezionare la funzione.

Se si ruota in senso orario **Multi-Control**, sul display vengono visualizzate le funzioni seguenti:

BSM (memoria delle stazioni migliori)
 —**Regional** (regionale)—**Local** (ricerca di sintonia in modo locale)—selezione del tipo di programma (**PTY**)—**TA** (attesa di notiziari sul traffico)—**AF** (ricerca delle frequenze alternative)—**News** (interruzione dei programmi per i notiziari)

- È inoltre possibile alternare le funzioni in ordine inverso ruotando **Multi-Control** in senso antiorario.

- Per tornare al display della frequenza, premere **BAND**.

- Se è selezionata la banda MW/LW, è possibile selezionare solo **BSM** o **Local**.



Nota

Se non si attiva la funzione entro circa 30 secondi, il display torna automaticamente alla visualizzazione della frequenza. □

Memorizzazione delle frequenze di trasmissione

È possibile memorizzare sino a sei frequenze di trasmissione e quindi richiamarle in seguito.

1 Quando viene individuata una frequenza o un nome di servizio del programma che si desidera memorizzare, premere LIST per passare alla modalità dell'elenco canali preselezionati.

2 Utilizzare Multi-Control per selezionare il numero di preselezione.

Ruotare per modificare il numero di preselezione; premere per selezionare. Quando viene selezionato il numero di preselezione sintonia, viene visualizzata l'indicazione **1-6**.

3 Premere Multi-Control e tenerlo premuto per memorizzare la frequenza della stazione radio.

La frequenza della stazione radio selezionata risulta quindi memorizzata.

- Se non si attiva l'elenco entro circa 8 secondi, la modalità dell'elenco canali preselezionati viene annullata automaticamente.



Note

- Il nome di servizio del programma non viene visualizzato se la radio non riceve la frequenza.

Sintonizzatore

- È possibile memorizzare fino a 18 stazioni FM, sei per ognuna delle tre bande FM e sei stazioni MW/LW.
- È inoltre possibile memorizzare le frequenze delle stazioni radio assegnate ai numeri di preselezione sintonia premendo e tenendo premuto uno dei tasti di preselezione sintonia **1-6** sul telecomando. 

Richiamo delle frequenze di trasmissione

È possibile richiamare dalla memoria le stazioni radio assegnate ai numeri di preselezione sintonia.

- **Spingere Multi-Control in alto o in basso per richiamare le frequenze delle stazioni radio.**

Spingendo **Multi-Control** in alto o in basso si seleziona il numero di preselezione sintonia. Quando viene selezionato il numero di preselezione sintonia, viene visualizzata l'indicazione **P1 - P6**.

La frequenza della stazione radio assegnata al numero di preselezione sintonia viene quindi richiamata dalla memoria.

- Se non si attiva l'elenco entro circa 8 secondi, la modalità dell'elenco canali preselezionati viene annullata automaticamente.

Nota

È inoltre possibile richiamare le frequenze delle stazioni radio assegnate ai numeri di preselezione sintonia premendo uno dei tasti di preselezione sintonia **1-6** sul telecomando. 

Memorizzazione delle frequenze di trasmissione più forti

La funzione BSM (memoria stazioni migliori) consente di memorizzare automaticamente le sei frequenze di trasmissione più forti assegnandole ai tasti **1-6** di preselezione sintonia; una volta memorizzate, è quindi possibile richiamarle con la semplice pressione di un tasto.

1 Utilizzare Multi-Control per selezionare BSM.

Sul display viene visualizzata l'indicazione **BSM**.

2 Premere Multi-Control per attivare la funzione BSM.

L'indicatore **BSM** inizia a lampeggiare e, mentre **BSM** lampeggia, le sei più forti frequenze di trasmissione vengono memorizzate, in ordine decrescente di forza del segnale, assegnandole ai numeri **1-6** di preselezione sintonia. Al termine, viene visualizzato l'elenco canali preselezionati.

- Per annullare il processo di memorizzazione, premere **Multi-Control**.

3 Utilizzare Multi-Control per selezionare la stazione desiderata.

Ruotare per modificare la stazione; premere per selezionare.

- È inoltre possibile modificare la stazione spingendo **Multi-Control** in alto o in basso.

Nota

La memorizzazione delle frequenze di trasmissione tramite la funzione BSM può comportare la sostituzione delle frequenze di trasmissione memorizzate usando i tasti **1-6**. 

Selezione delle stazioni dall'elenco canali preselezionati

L'elenco canali preselezionati consente di visualizzare la lista delle stazioni preselezionate e di selezionarne una per la ricezione.

1 Premere LIST quando è visualizzato il display della frequenza per passare alla modalità dell'elenco canali preselezionati.

2 Utilizzare Multi-Control per selezionare la stazione desiderata.

Ruotare per modificare la stazione; premere per selezionare.

- È inoltre possibile modificare la stazione spingendo **Multi-Control** in alto o in basso.
- Se non si attiva l'elenco entro circa 8 secondi, la modalità dell'elenco canali preselezionati viene annullata automaticamente. 

Sintonizzazione di segnali forti

La ricerca di sintonia in modo locale consente di sintonizzare solo le stazioni radio con segnali radio sufficientemente forti per una buona ricezione.

1 Utilizzare Multi-Control per selezionare Local.

Sul display viene visualizzata l'indicazione **Local**.

2 Premere Multi-Control per attivare la ricerca di sintonia in modo locale.

Sul display viene visualizzata la sensibilità automatica locale (ad esempio, **Local 2**).

- Premere nuovamente **Multi-Control** per disattivare la ricerca di sintonia in modo locale.

3 Spingere Multi-Control a sinistra o a destra per impostare la sensibilità.

Sono disponibili quattro livelli di sensibilità per FM e due livelli per MW/LW:

FM: **Local 1—Local 2—Local 3—Local 4**

MW/LW: **Local 1—Local 2**

L'impostazione **Local 4** consente la ricezione solo delle stazioni più forti, mentre le impostazioni più basse consentono di ricevere stazioni sempre più deboli. 

RDS

Introduzione al funzionamento del sistema RDS



La funzione RDS (Radio Data System) serve per trasmettere delle informazioni durante le trasmissioni in FM. Queste informazioni impercettibili forniscono elementi come il nome di servizio del programma, il tipo di programma, l'attesa di notiziari sul traffico e la sintonizzazione automatica, con lo scopo di aiutare gli ascoltatori della radio nella ricerca e nella sintonizzazione della stazione desiderata.

① Testo radio

Mostra l'instestazione del testo radio correntemente in corso di ricezione.

- Se non viene ricevuto nessun testo radio, sul display non viene visualizzata alcuna indicazione.

② Nome di servizio del programma

Mostra il nome del programma trasmesso.

③ Indicatore News (N)

Mostra quando viene ricevuto il programma per i notiziari impostato.

④ Indicatore Traffic (T)

Mostra quando è sintonizzata una stazione TP.

1 Premere Multi-Control per visualizzare il menu principale.

Sul display vengono visualizzate le indicazioni **FUNCTION** e **AUDIO**.

2 Utilizzare Multi-Control per selezionare FUNCTION.

Ruotare per modificare l'opzione di menu; premere per selezionare.

Sul display viene visualizzato il nome della funzione.

3 Ruotare Multi-Control per selezionare la funzione.

Se si ruota in senso orario **Multi-Control**, sul display vengono visualizzate le funzioni seguenti:

BSM (memoria delle stazioni migliori)

—**Regional** (regionale)—**Local** (ricerca di sintonia in modo locale)—selezione del tipo di programma (PTY)—**TA** (attesa di notiziari sul traffico)—**AF** (ricerca delle frequenze alternative)—**News** (interruzione dei programmi per i notiziari)

- È inoltre possibile alternare le funzioni in ordine inverso ruotando **Multi-Control** in senso antiorario.
- Per tornare al display della frequenza, premere **BAND**.
- Se è selezionata la banda MW/LW, è possibile selezionare solo **BSM** o **Local**.



Note

- Se non si attiva la funzione entro circa 30 secondi, il display torna automaticamente alla visualizzazione della frequenza.
- Il servizio RDS non viene fornito da tutte le stazioni.
- Le funzioni RDS come AF e TA sono attive solo quando la radio è sintonizzata su una stazione RDS. ■

Scorrimento del display RDS

Quando si sintonizza una stazione RDS, viene visualizzato il nome di servizio del programma. Se si desidera, è possibile conoscerne la frequenza.

● Premere DISPLAY.

Se si preme ripetutamente **DISPLAY**, sul display vengono visualizzate le impostazioni seguenti:

Nome di servizio del programma e testo radio —frequenza—informazioni PTY

Le informazioni PTY (codice ID del tipo di programma) sono elencate a pagina 24.

- Le informazioni PTY e la frequenza della stazione corrente vengono visualizzate sul display per otto secondi.
- Se da una stazione viene ricevuto un codice PTY 0, il display rimane vuoto. Ciò indica che la stazione non ha definito il contenuto del suo programma.
- Se il segnale è troppo debole perché questa unità possa estrarre il codice PTY, il display delle informazioni PTY rimane vuoto. 

Selezione di frequenze alternative

Se si sta ascoltando una trasmissione e la ricezione si indebolisce o se si verificano altri problemi, l'unità ricerca automaticamente una stazione diversa della stessa rete che trasmetta un segnale più forte.

- Per impostazione predefinita, la funzione AF è attivata.

1 Utilizzare Multi-Control per selezionare AF.

Sul display viene visualizzata l'indicazione **AF**.

2 Premere Multi-Control per attivare la funzione AF.

Sul display viene visualizzata l'indicazione **AF:ON**.

- Premere nuovamente **Multi-Control** per disattivare la funzione AF.



Note

- Quando la funzione AF è attivata, solo le stazioni RDS vengono sintonizzate durante la ricerca di sintonia o la funzione BSM.
- Quando si richiama una stazione preselezionata, il sintonizzatore può aggiornare la stazione preselezionata con una nuova frequenza tratta dall'elenco AF delle stazioni. Sul display non viene visualizzato nessun numero di preselezione se i dati RDS relativi alla stazione ricevuta differiscono da quelli relativi alla stazione memorizzata in origine.
- Durante una ricerca di frequenza AF, l'audio può essere temporaneamente interrotto da un altro programma.
- È possibile attivare o disattivare la funzione AF in modo indipendente per ogni banda FM.

Uso della ricerca PI

Se l'unità non riesce a trovare una frequenza alternativa adatta o se si sta ascoltando una trasmissione e la ricezione si indebolisce, l'unità ricerca automaticamente una stazione diversa con la stessa programmazione. Durante la ricerca, viene visualizzata l'indicazione **PI SEEK** e l'uscita viene silenziata. Il silenziamento viene interrotto dopo il completamento della ricerca PI, sia che venga trovata sia che non venga trovata una stazione diversa.

Uso della funzione di ricerca automatica PI per le stazioni preselezionate

Quando non risulta possibile richiamare le stazioni preselezionate, come ad esempio nel corso di lunghi viaggi, è possibile impostare l'unità in modo che esegua la ricerca PI durante il richiamo delle stazioni preselezionate stesse.

- L'impostazione predefinita della ricerca automatica PI è disattivata. Vedere *Attivazione/disattivazione della ricerca automatica PI* a pagina 69.

Limitazione delle stazioni alla programmazione regionale

Quando si utilizza la funzione AF per risintonizzare automaticamente le frequenze, la funzione regionale limita la selezione a stazioni che trasmettono programmi regionali.

1 Utilizzare Multi-Control per selezionare Regional.

Sul display viene visualizzata l'indicazione **Regional**.

2 Premere Multi-Control per attivare la funzione regionale.

Sul display viene visualizzata l'indicazione **Regional :ON**.

- Premere nuovamente **Multi-Control** per disattivare la funzione regionale.

Note

- I programmi regionali e le reti regionali sono organizzati in modo diverso a seconda del Paese (cioè, possono cambiare a seconda dell'ora, dello Stato o dell'area di trasmissione).
- Il numero della preselezione può scomparire dal display se il sintonizzatore si sintonizza su una stazione regionale diversa dalla stazione selezionata in origine.

- La funzione regionale può essere attivata o disattivata in modo indipendente per ogni banda FM. 

Ricezione dei notiziari sul traffico

La funzione TA (attesa di notiziari sul traffico) consente di ricevere automaticamente i notiziari sul traffico, indipendentemente dalla sorgente che si sta ascoltando. È possibile attivare la funzione TA sia per una stazione TP (una stazione che trasmette informazioni sul traffico) sia a una stazione TP con estensione alle altre stazioni del network (una stazione che trasmette informazioni che fornisce rinvii a stazioni TP).

1 Sintonizzarsi su una stazione TP o su una stazione TP con estensione alle altre stazioni del network.

Quando si è sintonizzati su una stazione TP o su una stazione TP con estensione alle altre stazioni del network, si accende l'indicatore **Traffic (T)**.

2 Premere TA per attivare l'attesa di notiziari sul traffico.

Premere **TA** e sul display viene visualizzata l'indicazione **TA ON**. Il sintonizzatore entra in modalità di attesa di notiziari sul traffico.

- Per disattivare la modalità di attesa di notiziari sul traffico, premere nuovamente **TA**.

3 Usare Multi-Control per regolare il volume TA quando inizia un notiziario sul traffico.

Ruotarlo per alzare o abbassare il volume. Il volume appena impostato viene memorizzato e richiamato per i notiziari sul traffico successivi.

4 Per annullare il notiziario sul traffico, premere TA mentre è in corso la ricezione del notiziario sul traffico.

Il sintonizzatore torna alla sorgente originale ma resta in modalità di attesa fino a quando si preme di nuovo **TA**.

▪ È anche possibile annullare il notiziario premendo **SOURCE**, **BAND** o **Multi-Control** mentre è in corso la ricezione del notiziario sul traffico.



Note

- La funzione TA può essere attivata e disattivata anche dal menu visualizzato utilizzando **Multi-Control**.
- Dopo la ricezione di un notiziario sul traffico, il sistema torna alla sorgente originale.
- Quando la funzione TA è attivata, solo le stazioni TP e le stazioni TP con estensione alle altre stazioni del network vengono sintonizzate durante la ricerca di sintonia o la funzione BSM. □

Uso delle funzioni PTY

È possibile sintonizzarsi su una stazione usando le informazioni PTY (tipo di programma).

Ricerca di una stazione RDS tramite le informazioni PTY

È possibile ricercare programmi di trasmissione di tipi generali, come quelli elencati a pagina 24.

1 Utilizzare Multi-Control per selezionare il display della selezione del tipo di programma.

Sul display viene visualizzato il tipo di programma (ad esempio, **News&Inf**).

2 Spingere Multi-Control a sinistra o a destra per selezionare un tipo di programma.

Esistono quattro tipi di programma:

News&Inf—Popular—Classics—Others

3 Premere Multi-Control per avviare la ricerca.

Quando si preme **Multi-Control** il nome del tipo di programma visualizzato sul display inizia a lampeggiare. L'unità ricerca una stazione che trasmette il tipo di programma selezionato. Quando viene trovata una stazione, viene visualizzato il nome di servizio del programma.

▪ Per cancellare la ricerca premere nuovamente **Multi-Control**.



Note

- Il programma di alcune stazioni può essere diverso da quello indicato dal PTY (Tipo di programma) trasmesso.
- Se nessuna stazione trasmette il tipo di programma ricercato, per circa due secondi viene visualizzata l'indicazione **Not Found** e poi il sintonizzatore torna alla stazione originale.

Uso dell'interruzione dei programmi per i notiziari

Quando viene trasmesso un programma per i notiziari da una stazione con codice PTY notizie, l'unità può passare da qualsiasi stazione alla stazione che trasmette notizie. Quando il programma per i notiziari è terminato, la ricezione del programma precedente riprende.

● Premere e tenere premuto TA per attivare l'interruzione dei programmi per i notiziari.

Premere **TA** fino a quando sul display viene visualizzata l'indicazione **NEWS ON**.

▪ Per disattivare l'interruzione dei programmi per i notiziari, premere **TA** e tenerlo premuto fino a quando sul display viene visualizzata l'indicazione **NEWS OFF**.

▪ Il programma per i notiziari può essere annullato premendo **TA**.

▪ È inoltre possibile annullare il programma per i notiziari premendo **SOURCE**, **BAND** o

Multi-Control quando viene ricevuto un programma per i notiziari.



Nota

Il programma per notiziari può essere annullato o attivato anche dal menu visualizzato utilizzando **Multi-Control**.

Ricezione delle trasmissioni di allarme PTY

L'allarme PTY è un codice PTY speciale per gli annunci riguardanti emergenze come i disastri naturali. Quando il sintonizzatore riceve il codice di allarme della radio, sul display viene visualizzata l'indicazione **ALARM** e il volume viene regolato su quello TA. Quando la stazione termina la trasmissione dell'annuncio di emergenza, il sistema torna alla sorgente precedente.

- È possibile annullare un annuncio di emergenza premendo **TA**.
- È possibile inoltre annullare un annuncio di emergenza premendo **SOURCE**, **BAND** o **Multi-Control**. 

Uso del testo radio

Il sintonizzatore può visualizzare i dati di testo radio trasmessi dalle stazioni RDS, come le informazioni sulla stazione, il titolo della canzone correntemente in trasmissione e il nome dell'artista.

- Il sintonizzatore memorizza automaticamente le ultime tre trasmissioni di testo radio ricevute, sostituendo il testo della ricezione meno recente con nuovo testo, appena viene ricevuto.

Visualizzazione del testo radio

È possibile visualizzare il testo radio correntemente in corso di ricezione e i tre testi radio più recenti.

1 Premere **DISPLAY** e tenerlo premuto per visualizzare il testo radio.

Viene visualizzato il testo radio della stazione che sta trasmettendo correntemente.

- È possibile annullare il display del testo radio premendo **DISPLAY** o **BAND**.
- Se non viene ricevuto nessun testo radio, sul display viene visualizzata l'indicazione **NO TEXT**.

2 Spingere **Multi-Control** a sinistra o a destra per richiamare i tre testi radio più recenti.

Spingendo **Multi-Control** a sinistra o a destra si alterna il display del testo radio corrente con quello dei dati dei tre testi radio più recenti.

- Se in memoria non ci sono dati di testi radio, il display non cambia.

3 Spingere **Multi-Control** in alto o in basso per scorrere.

Spingere **Multi-Control** in alto per andare all'inizio del testo radio. Spingere **Multi-Control** in basso per scorrere i dati di testo radio.

Memorizzazione e richiamo di testo radio

È possibile memorizzare dati fino a un massimo di sei trasmissioni di testo radio nei tasti **1-6** del telecomando.

1 Visualizzare il testo radio che si desidera salvare in memoria.

Vedere *Visualizzazione del testo radio* in questa pagina.

2 Premere e tenere premuto uno dei tasti **1-6** sul telecomando per memorizzare il testo radio selezionato.

Viene visualizzato il numero di memoria e il testo radio selezionato viene memorizzato. Da questo momento, premendo lo stesso tasto del telecomando, nel display del testo radio il testo memorizzato viene richiamato dalla memoria. 

Elenco PTY

Generale	Specifico	Tipo di programma
News&Inf	News	Notizie
	Affairs	Problemi attuali
	Info	Informazioni e consigli generali
	Sport	Sport
	Weather	Previsioni del tempo/informazioni meteorologiche
	Finance	Indici di Borsa, commercio, affari, ecc.
Popular	Pop Mus	Musica popolare
	Rock Mus	Musica moderna contemporanea
	Easy Mus	Musica rilassante
	Oth Mus	Musica varia
	Jazz	Jazz
	Country	Musica country
	Nat Mus	Musica nazionale
	Oldies	Musica di altri tempi, vecchi successi
Classics	Folk mus	Musica folk
	L. Class	Musica classica di facile ascolto
	Classic	Musica classica per appassionati
Others	Educate	Programmi educativi
	Drama	Commedie e serie radiofoniche
	Culture	Cultura nazionale o regionale
	Science	Natura, scienza e tecnologia
	Varied	Intrattenimento leggero
	Children	Bambini
	Social	Questioni sociali
	Religion	Argomenti o servizi religiosi
	Phone In	Chiamate in diretta
	Touring	Programmi di viaggi, non per notiziari sul traffico
	Leisure	Hobby e attività ricreative
	Document	Documentari



Lettores CD incorporato

Riproduzione di un CD

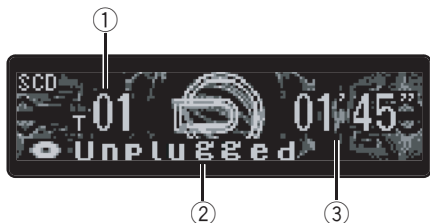

Di seguito vengono illustrati i passaggi di base necessari per riprodurre un CD con il lettore CD incorporato. Le funzioni più avanzate del CD vengono illustrate nella pagina seguente.

① Indicatore del numero di brano

Mostra il brano correntemente in riproduzione.

② Indicatore del titolo del disco

Mostra il titolo del disco correntemente in riproduzione.

- Se non è stato immesso nessun titolo per il disco correntemente in riproduzione, non viene visualizzata alcun titolo.

③ Indicatore del tempo di riproduzione

Mostra il tempo di riproduzione trascorso del brano corrente.

1 Premere SOURCE per selezionare il lettore CD incorporato.

Premere **SOURCE** fino a quando viene visualizzata l'indicazione **Compact Disc**.

- Se nell'unità non è caricato alcun disco, non è possibile selezionare **Compact Disc** (lettore CD incorporato). Inserire un disco nell'unità. (Vedere a pagina 13.)

2 Per eseguire l'avanzamento rapido o la modalità inversa, spingere e tenere premuto Multi-Control a sinistra o a destra.

- Se si seleziona **ROUGH SEARCH** e si spinge e si tiene premuto **Multi-Control** a sinistra o a destra, è possibile ricercare ogni 10 brani del disco correntemente inserito. (Vedere *Selezione del metodo di ricerca* a pagina 28.)

3 Per saltare a un altro brano all'indietro o in avanti, spingere Multi-Control a sinistra o a destra.

Spingendo **Multi-Control** a destra si salta all'inizio del brano successivo. Spingendo una volta **Multi-Control** a sinistra si salta all'inizio del brano corrente. Spingendolo di nuovo si salta al brano precedente.



Nota

Quando viene inserito un disco CD TEXT, sul display scorre automaticamente il titolo del disco. Se la funzione Scorrimento costante è attivata come impostazione iniziale, il titolo del disco scorre continuamente. Per informazioni sulla funzione Scorrimento costante, vedere *Attivazione/diattivazione della funzione di scorrimento costante* a pagina 72. ▣

Selezione diretta di un brano

Se si utilizza il telecomando, è possibile selezionare direttamente un brano immettendo il numero di brano desiderato.

- Non è possibile attivare questa modalità dal display delle funzioni.

1 Premere DIRECT.

Viene visualizzato il display per l'immissione del numero di brano.

2 Premere i tasti NUMBER per immettere il numero di brano desiderato.

- È possibile annullare l'immissione del numero premendo **CLEAR**.

3 Premere **DIRECT**.

Viene riprodotto il brano corrispondente al numero immesso.



Nota

Dopo aver selezionato la modalità di immissione del numero, se non si esegue alcuna operazione entro circa otto secondi, la modalità viene automaticamente annullata. 

Introduzione alle funzioni avanzate del lettore CD incorporato



① Display delle funzioni

Mostra lo stato delle funzioni.

1 Premere **Multi-Control** per visualizzare il menu principale.

Sul display vengono visualizzate le indicazioni **FUNCTION** e **AUDIO**.

2 Utilizzare **Multi-Control** per selezionare **FUNCTION**.

Ruotare per modificare l'opzione di menu; premere per selezionare.

Sul display viene visualizzato il nome della funzione.

3 Ruotare **Multi-Control** per selezionare la funzione.

Se si ruota in senso orario **Multi-Control**, sul display vengono visualizzate le funzioni seguenti:

Repeat (riproduzione ripetuta)—**Random** (riproduzione casuale)—**Scan** (lettura a scansione)—**Pause** (pausa)—**FF/REV** (metodo di ricerca)—**Tag Read** (display tag)
—**COMP/BMX** (compressione e BMX)—immissione del titolo del disco

- È inoltre possibile alternare le funzioni in ordine inverso ruotando **Multi-Control** in senso antiorario.
- Per tornare al display della riproduzione, premere **BAND**.

Letto CD incorporato

Note

- Quando si riproducono dati audio (CD-DA), il display tag non è operativo anche se si attiva **Tag Read** (display tag). (Vedere a pagina 36.)
- Se non si attiva la funzione entro circa 30 secondi, il display torna automaticamente al display della riproduzione. 

Riproduzione ripetuta

La riproduzione ripetuta consente di ascoltare più volte lo stesso brano.

1 Utilizzare Multi-Control per selezionare Repeat.

Sul display viene visualizzata l'indicazione **Repeat**.

2 Premere Multi-Control per attivare la riproduzione ripetuta.

Sul display viene visualizzata l'indicazione **Repeat:ON**. Il brano correntemente in riproduzione viene riprodotto fino alla fine e poi ripetuto.

- Premere nuovamente **Multi-Control** per disattivare la riproduzione ripetuta.

Nota

Se si esegue la ricerca di un brano o l'avanzamento rapido/la modalità inversa, la riproduzione ripetuta viene automaticamente annullata. 

Riproduzione di brani in ordine casuale

La riproduzione casuale consente di riprodurre i brani di un CD in ordine casuale.

1 Utilizzare Multi-Control per selezionare Random.

Sul display viene visualizzata l'indicazione **Random**.

2 Premere Multi-Control per attivare la riproduzione casuale.

Sul display viene visualizzata l'indicazione **Random:ON**. I brani vengono riprodotti in ordine casuale.

- Premere nuovamente **Multi-Control** per disattivare la riproduzione casuale. 

Scansione dei brani di un CD

La lettura a scansione consente di ascoltare i primi 10 secondi di ogni brano di un CD.

1 Utilizzare Multi-Control per selezionare Scan.

Sul display viene visualizzata l'indicazione **Scan**.

2 Premere Multi-Control per attivare la lettura a scansione.

Sul display viene visualizzata l'indicazione **Scan:ON**. Vengono riprodotti i primi 10 secondi di ogni brano.

3 Quando si trova il brano desiderato, premere Multi-Control per disattivare la lettura a scansione.

Sul display viene visualizzata l'indicazione **Scan:OFF**. Continua l'esecuzione del brano.

- Se il display è tornato automaticamente alla visualizzazione della riproduzione, selezionare di nuovo **Scan** utilizzando **Multi-Control**.

Nota

Dopo che la scansione del CD è terminata, la riproduzione normale dei brani riprende. 

Pausa della riproduzione di un CD

La pausa consente di arrestare temporaneamente la riproduzione di un CD.

1 Utilizzare Multi-Control per selezionare Pause.

Sul display viene visualizzata l'indicazione **Pause**.

2 Premere Multi-Control per attivare la pausa.

Sul display viene visualizzata l'indicazione **Pause:ON**. La riproduzione del brano corrente viene messa in pausa.

- Premere nuovamente **Multi-Control** per disattivare la pausa.

Selezione del metodo di ricerca

È possibile alternare il metodo di ricerca tra avanzamento rapido/modalità inversa e la ricerca ogni 10 brani.

1 Utilizzare Multi-Control per selezionare FF/REV.

Sul display viene visualizzata l'indicazione **FF/REV**.

- Se in precedenza è stato selezionato il metodo di ricerca **ROUGH SEARCH**, viene visualizzato **ROUGH SEARCH**.

2 Premere Multi-Control per selezionare il metodo di ricerca.

Premere **Multi-Control** fino a quando il metodo di ricerca desiderato viene visualizzato sul display.

- **FF/REV** – Avanzamento rapido e modalità inversa
- **ROUGH SEARCH** – Ricerca ogni 10 brani

Ricerca ogni 10 brani nel disco corrente

Se un disco contiene più di 10 brani, è possibile ricercare ogni 10 brani. Se un disco contiene un considerevole numero di brani, la ricerca del brano che si desidera riprodurre potrebbe risultare elaborata.

1 Selezionare il metodo di ricerca ROUGH SEARCH.

Vedere *Selezione del metodo di ricerca* in questa pagina.

2 Spingere e tenere premuto Multi-Control a sinistra o a destra per cercare ogni 10 brani del disco.

- Se un disco contiene meno di 10 brani, se si spinge e si tiene premuto **Multi-Control** a destra, viene richiamato l'ultimo brano del disco. Inoltre, se il numero dei brani rimanenti dopo aver eseguito una ricerca ogni 10 brani è inferiore a 10, se si spinge e si tiene premuto **Multi-Control** a destra, viene richiamato l'ultimo brano del disco.
- Se un disco contiene meno di 10 brani, se si spinge e si tiene premuto **Multi-Control** a sinistra, viene richiamato il primo brano del disco. Inoltre, se il numero dei brani rimanenti dopo aver eseguito una ricerca ogni 10 brani è inferiore a 10, se si spinge e si tiene premuto **Multi-Control** a sinistra, viene richiamato il primo brano del disco.

Lettore CD incorporato

Uso della compressione e della funzione BMX

L'uso delle funzioni COMP (compressione) e BMX consente di regolare la qualità della riproduzione audio del lettore CD. Ognuna delle funzioni consente una regolazione in due fasi. La funzione COMP bilancia l'uscita dei suoni più pesanti e più leggeri ai volumi più alti. La funzione BMX controlla i riverberi del suono per conferire alla riproduzione un suono più pieno. Ascoltare ognuno degli effetti dopo averli selezionati e utilizzare quello che ottimizza al meglio la riproduzione del brano del CD che si sta ascoltando.

1 Utilizzare Multi-Control per selezionare COMP/BMX.

Sul display viene visualizzata l'indicazione **COMP/BMX**.

2 Premere Multi-Control per selezionare l'impostazione preferita.

Se si preme ripetutamente **Multi-Control**, sul display vengono visualizzate le impostazioni seguenti:

**COMP/BMX :OFF—COMP 1—COMP 2—
COMP/BMX :OFF—BMX1—BMX2** 

Immissione dei titoli dei dischi

È possibile immettere i titoli dei CD e visualizzarli. La volta successiva che si inserisce un CD del quale si è immesso il titolo, il titolo del CD viene visualizzato.

Utilizzare la funzione di immissione del titolo del disco per memorizzare fino a 48 titoli di CD nell'unità. Ciascun titolo può essere lungo fino a 10 caratteri.

- Quando si riproduce un disco CD TEXT, non è possibile passare al display di immissione del titolo del disco. Sul disco CD TEXT il titolo del disco è già stato registrato.

1 Riprodurre il CD del quale si desidera immettere il titolo.

2 Utilizzare Multi-Control per selezionare il display di immissione del titolo del disco.

3 Premere DISPLAY per selezionare il tipo di carattere desiderato.

Premere ripetutamente **DISPLAY** per alternare i seguenti tipi di carattere:
Alfabeto (maiuscole)—Alfabeto (minuscole)—
Caratteri Europei, quali quelli accentati (es. **á à ä ç**)—Numeri e simboli

4 Spingere Multi-Control in alto o in basso per selezionare una lettera dell'alfabeto.

A ogni pressione di **Multi-Control** in alto viene visualizzata una lettera dell'alfabeto nell'ordine **A B C ... X Y Z**, numeri e simboli nell'ordine **1 2 3 ... @ # <**. A ogni pressione di **Multi-Control** in basso viene visualizzata una lettera in ordine inverso, cioè **Z Y X ... C B A**.



5 Spingere Multi-Control a destra per spostare il cursore sulla posizione del carattere successivo.

Quando è visualizzata la lettera desiderata, spingere **Multi-Control** a destra per spostare il cursore sulla posizione successiva e quindi selezionare la lettera seguente. Spingere **Multi-Control** a sinistra per spostarsi all'indietro sul display.

6 Spostare il cursore sull'ultima posizione spingendo Multi-Control a destra dopo l'immissione del titolo.

Quando si spinge **Multi-Control** a destra una o più volte, il titolo immesso viene memorizzato.

7 Premere **BAND** per tornare al display della riproduzione.



Note

- I titoli rimangono memorizzati, anche dopo che il disco è stato rimosso dall'unità e vengono quindi richiamati quando il disco viene reinserito.
- Dopo che sono stati inseriti in memoria i dati relativi a 48 dischi, i dati relativi a un nuovo disco sovrascrivono quelli meno recenti.
- Se si collega un lettore multi-CD, è possibile immettere i titoli di 100 dischi. □

Uso delle funzioni CD TEXT

Certi dischi contengono alcune informazioni codificate sul disco durante la produzione. Questi dischi possono contenere informazioni come titolo del CD, titolo del brano, nome dell'artista e tempo di riproduzione e vengono chiamati dischi CD TEXT. Solo questi dischi con codifica speciale CD TEXT supportano le funzioni elencate di seguito.

Visualizzazione di titoli sui dischi CD TEXT

È possibile visualizzare il titolo di qualsiasi disco del quale è stato immesso il titolo.

● Premere **DISPLAY**.

Se si preme ripetutamente **DISPLAY**, sul display vengono visualizzate le impostazioni seguenti:

: titolo del brano — : titolo del disco e : artista del disco — : artista del disco e : titolo del brano — : titolo del brano e : artista del brano — : artista del brano e : titolo del brano

■ Se su un disco CD TEXT non è stata registrata nessuna informazione specifica, il titolo o il nome non vengono visualizzati.

Scorrimento dei titoli sul display

Questa unità può visualizzare le prime 17 lettere del titolo del disco, dell'artista del disco, del titolo del brano e dell'artista del brano. Se le informazioni di testo sono più lunghe di 17 lettere, è possibile scorrere il display nel modo seguente.

● Premere **DISPLAY** e tenerlo premuto fino a quando il titolo inizia a scorrere sul display.

I titoli scorrono.



Nota

Quando la funzione Scorrimento costante è attivata come impostazione iniziale, sul display scorrono continuamente le informazioni CD text. Se si desiderano visualizzare temporaneamente i primi 17 caratteri delle informazioni di testo e scorrere dall'inizio, premere e tenere premuto **DISPLAY**. Per informazioni sulla funzione Scorrimento costante, vedere *Attivazione/disattivazione della funzione di scorrimento costante* a pagina 72.

Selezione di brani dall'elenco dei titoli dei brani

L'elenco dei titoli dei brani consente di visualizzare la lista dei titoli dei brani su dischi CD TEXT e di selezionarne uno da riprodurre.

Lettores CD incorporato

1 Premere LIST per passare alla modalità dell'elenco titoli dei brani.

2 Utilizzare Multi-Control per selezionare il titolo del brano desiderato.

Ruotare per modificare il titolo del brano; premere per selezionare.

- È inoltre possibile modificare il titolo del brano spingendo **Multi-Control** in alto o in basso.
- Se non si attiva l'elenco entro circa 8 secondi, la modalità dell'elenco dei titoli dei brani viene annullata automaticamente. 

Riproduzione MP3/WMA/WAV

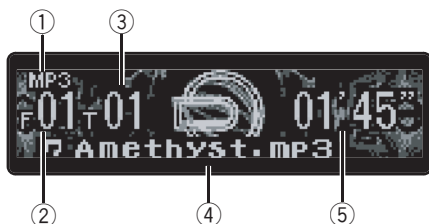

Di seguito vengono illustrati i passaggi di base necessari per riprodurre un file MP3/WMA/WAV con il lettore CD incorporato. Le funzioni più avanzate relative ai file MP3/WMA/WAV vengono illustrate a pagina 34.

- ① **Indicatore MP3/WMA/WAV**
Mostra il tipo di file correntemente in riproduzione.
- ② **Indicatore del numero della cartella**
Mostra il numero della cartella correntemente in riproduzione.
- ③ **Indicatore del numero di brano**
Mostra il brano (file) correntemente in riproduzione.
- ④ **Indicatore del nome del file**
Mostra il nome del file correntemente in riproduzione.
- ⑤ **Indicatore del tempo di riproduzione**
Mostra il tempo di riproduzione trascorso del brano (file) corrente.

1 Premere **SOURCE** per selezionare il lettore CD incorporato.

Premere **SOURCE** fino a quando viene visualizzata l'indicazione **Compact Disc**.

- Se nell'unità non è caricato alcun disco, non è possibile selezionare **Compact Disc** (lettore CD

incorporato). Inserire un disco nell'unità. (Vedere a pagina 13.)

2 Spingere **Multi-Control** in alto o in basso per selezionare una cartella.

- Non è possibile selezionare una cartella in cui non sono memorizzati file MP3/WMA/WAV.
- Per ritornare alla cartella 01 (PRINCIPALE), premere e tenere premuto **BAND**. Tuttavia, se la cartella 01 (PRINCIPALE) non contiene file, la riproduzione comincia dalla cartella 02.

3 Per eseguire l'avanzamento rapido o la modalità inversa, spingere e tenere premuto **Multi-Control** a sinistra o a destra.

- Si tratta dell'operazione di avanzamento rapido e della modalità inversa solo per il file correntemente riprodotto. Questa operazione viene annullata quando viene raggiunto il brano precedente o successivo.
- Se si seleziona **ROUGH SEARCH** e si spinge e si tiene premuto **Multi-Control** a sinistra o a destra, è possibile ricercare ogni 10 brani della cartella corrente. (Vedere *Selezione del metodo di ricerca* a pagina 36.)

4 Per saltare a un altro brano all'indietro o in avanti, spingere **Multi-Control** a sinistra o a destra.

Spingendo **Multi-Control** a destra si salta all'inizio del brano successivo. Spingendo una volta **Multi-Control** a sinistra si salta all'inizio del brano corrente. Spingendolo di nuovo si salta al brano precedente.



Note

- Quando si riproducono dischi con file MP3/WMA/WAV e dati audio (CD-DA) come CD-EXTRA e CD MODALITÀ MISTA, è possibile riprodurre entrambi i tipi solo alternando tra la modalità MP3/WMA/WAV e CD-DA con **BAND**.
- Se si passa dalla riproduzione dei file MP3/WMA/WAV e dei dati audio (CD-DA), la ripro-

Lettores MP3/WMA/WAV

duzione viene avviata dal primo brano del disco.

- Il lettore CD incorporato può riprodurre file MP3/WMA/WAV registrati su CD-ROM. (Vedere a pagina 78 per informazioni sui file che è possibile riprodurre.)
- La riproduzione viene eseguita nell'ordine del numero dei file. Se le cartelle non contengono file, vengono ignorate. (Se la cartella 01 (PRINCIPALE) non contiene file, la riproduzione comincia dalla cartella 02.)
- Quando si riproducono file registrati con velocità in bit variabile (VBR, variable bit rate), il tempo di riproduzione non verrà visualizzato correttamente se vengono utilizzate operazioni come l'avanzamento rapido o la modalità inversa.
- Se il disco inserito non contiene file che possono essere riprodotti, viene visualizzata l'indicazione **No Audio**.
- Se il disco inserito contiene file WMA protetti da tecnologia Digital Rights Management (DRM), viene visualizzata l'indicazione **TRK SKIPPED** e i file protetti vengono saltati.
- Se tutti i file nel disco inserito sono protetti da tecnologia DRM, viene visualizzata l'indicazione **PROTECT**.
- Durante l'avanzamento rapido e la modalità inversa non viene emesso audio. 

Selezione diretta di un brano nella cartella corrente

Se si utilizza il telecomando, è possibile selezionare direttamente un brano immettendo il numero di brano desiderato.

- Non è possibile attivare questa modalità dal display delle funzioni.

1 Premere DIRECT.

Viene visualizzato il display per l'immissione del numero di brano.

2 Premere i tasti NUMBER per immettere il numero di brano desiderato.

- È possibile annullare l'immissione del numero premendo **CLEAR**.

3 Premere DIRECT.

Viene riprodotto il brano corrispondente al numero immesso.



Nota

Dopo aver selezionato la modalità di immissione del numero, se non si esegue alcuna operazione entro circa otto secondi, la modalità viene automaticamente annullata. 

Introduzione alle funzioni avanzate del lettore CD incorporato (MP3/WMA/WAV)



① Display delle funzioni

Mostra lo stato delle funzioni.

1 Premere Multi-Control per visualizzare il menu principale.

Sul display vengono visualizzate le indicazioni **FUNCTION** e **AUDIO**.

2 Utilizzare Multi-Control per selezionare FUNCTION.

Ruotare per modificare l'opzione di menu; premere per selezionare.

Sul display viene visualizzato il nome della funzione.

3 Ruotare Multi-Control per selezionare la funzione.

Se si ruota in senso orario **Multi-Control**, sul display vengono visualizzate le funzioni seguenti:

Repeat (riproduzione ripetuta)—**Random** (riproduzione casuale)—**Scan** (lettura a scansioni)—**Pause** (pausa)—**FF/REV** (metodo di ricerca)—**Tag Read** (display tag)
—**COMP/BMX** (compressione e BMX)

- È inoltre possibile alternare le funzioni in ordine inverso ruotando **Multi-Control** in senso antiorario.

- Per tornare al display della riproduzione, premere **BAND**.

Nota

Se non si attiva la funzione entro circa 30 secondi, il display torna automaticamente al display della riproduzione. 

Riproduzione ripetuta

Per la riproduzione di MP3/WMA/WAV sono disponibili tre intervalli di riproduzione ripetuta: **FOLDER** (ripetizione della cartella), **TRK** (ripetizione di un brano) e **DISC** (ripetizione di tutti i brani).

1 Utilizzare Multi-Control per selezionare Repeat.

Sul display viene visualizzata l'indicazione **Repeat**.

2 Premere Multi-Control per selezionare l'intervallo di ripetizione.

Premere ripetutamente **Multi-Control** fino a quando l'intervallo di ripetizione desiderato viene visualizzato sul display.

- **FOLDER** – Ripete la cartella corrente
- **TRK** – Ripete solo il brano corrente
- **DISC** – Ripete tutti i brani

Note

- Se durante la riproduzione ripetuta si seleziona un'altra cartella, l'intervallo di riproduzione ripetuta cambia in **DISC**.
- Se si esegue la ricerca di un brano o l'avanzamento rapido/la modalità inversa durante **TRK**, l'intervallo di riproduzione ripetuta cambia in **FOLDER**.
- Quando viene selezionato **FOLDER**, non è possibile riprodurre i brani presenti nelle cartelle secondarie della cartella. 

Letto MP3/WMA/WAV

Riproduzione di brani in ordine casuale

La riproduzione casuale consente di riprodurre brani in ordine casuale all'interno dell'intervallo di riproduzione, **FOLDER** e **DISC**.

1 Selezionare l'intervallo di ripetizione.

Vedere *Riproduzione ripetuta* nella pagina precedente.

2 Utilizzare Multi-Control per selezionare Random.

Sul display viene visualizzata l'indicazione **Random**.

3 Premere Multi-Control per attivare la riproduzione casuale.

Sul display viene visualizzata l'indicazione **Random :ON**. I brani vengono riprodotti in ordine casuale all'interno dell'intervallo **FOLDER** o **DISC** selezionato in precedenza.

- Premere nuovamente **Multi-Control** per disattivare la riproduzione casuale. 

Scansione di cartelle e di brani

Quando si usa l'intervallo **FOLDER**, l'inizio di ogni brano della cartella selezionata viene riprodotto per circa 10 secondi. Quando si usa l'intervallo **DISC**, l'inizio del primo brano di ogni cartella viene riprodotto per circa 10 secondi.

1 Selezionare l'intervallo di ripetizione.

Vedere *Riproduzione ripetuta* nella pagina precedente.

2 Utilizzare Multi-Control per selezionare Scan.

Sul display viene visualizzata l'indicazione **Scan**.

3 Premere Multi-Control per attivare la lettura a scansione.

Sul display viene visualizzata l'indicazione **Scan :ON**. Vengono riprodotti i primi 10 secondi di ogni brano della cartella corrente (o il primo brano di ogni cartella).

4 Quando si trova il brano (o la cartella) desiderato premere Multi-Control per disattivare la lettura a scansione.

Sul display viene visualizzata l'indicazione **Scan :OFF**. Continua l'esecuzione del brano (o della cartella).

- Se il display è tornato automaticamente alla visualizzazione della riproduzione, selezionare di nuovo **Scan** utilizzando **Multi-Control**.



Nota

Dopo il termine della scansione del brano o della cartella, viene avviata nuovamente la riproduzione dei brani. 

Pausa della riproduzione di un file MP3/WMA/WAV

La pausa consente di arrestare temporaneamente la riproduzione di un file MP3/WMA/WAV.

1 Utilizzare Multi-Control per selezionare Pause.

Sul display viene visualizzata l'indicazione **Pause**.

2 Premere Multi-Control per attivare la pausa.

Sul display viene visualizzata l'indicazione **Pause :ON**. La riproduzione del brano corrente viene messa in pausa.

- Premere nuovamente **Multi-Control** per disattivare la pausa. 

Selezione del metodo di ricerca

È possibile alternare il metodo di ricerca tra avanzamento rapido/modalità inversa e la ricerca ogni 10 brani.

1 Utilizzare Multi-Control per selezionare FF/REV.

Sul display viene visualizzata l'indicazione **FF/REV**.

- Se in precedenza è stato selezionato il metodo di ricerca **ROUGH SEARCH**, viene visualizzato **ROUGH SEARCH**.

2 Premere Multi-Control per selezionare il metodo di ricerca.

Premere **Multi-Control** fino a quando il metodo di ricerca desiderato viene visualizzato sul display.

- **FF/REV** – Avanzamento rapido e modalità inversa
- **ROUGH SEARCH** – Ricerca ogni 10 brani 

Ricerca ogni 10 brani nel disco corrente

Se un disco contiene più di 10 brani, è possibile ricercare ogni 10 brani. Se un disco contiene un considerevole numero di brani, la ricerca del brano che si desidera riprodurre potrebbe risultare elaborata.

1 Selezionare il metodo di ricerca ROUGH SEARCH.

Vedere *Selezione del metodo di ricerca* a pagina 28.

2 Spingere e tenere premuto Multi-Control a sinistra o a destra per cercare ogni 10 brani del disco.

- Se un disco contiene meno di 10 brani, se si spinge e si tiene premuto **Multi-Control** a destra,

viene richiamato l'ultimo brano del disco. Inoltre, se il numero dei brani rimanenti dopo aver eseguito una ricerca ogni 10 brani è inferiore a 10, se si spinge e si tiene premuto **Multi-Control** a destra, viene richiamato l'ultimo brano del disco.

- Se un disco contiene meno di 10 brani, se si spinge e si tiene premuto **Multi-Control** a sinistra, viene richiamato il primo brano del disco. Inoltre, se il numero dei brani rimanenti dopo aver eseguito una ricerca ogni 10 brani è inferiore a 10, se si spinge e si tiene premuto **Multi-Control** a sinistra, viene richiamato il primo brano del disco. 

Attivazione/disattivazione del display tag

È possibile attivare o disattivare il display tag, se il disco MP3/WMA contiene informazioni di testo come il titolo del brano e il nome degli artisti.

- Se si disattiva il display tag, il tempo per avviare la riproduzione risulterà inferiore rispetto a quando la funzione è attivata.

1 Utilizzare Multi-Control per selezionare Tag Read.

Sul display viene visualizzata l'indicazione **Tag Read**.

2 Premere Multi-Control per attivare il display tag.

Sul display viene visualizzata l'indicazione **Tag Read :ON**.

- Per disattivare il display tag, premere nuovamente **Multi-Control**.



Nota

Quando si attiva il display tag, l'unità ritorna all'inizio del brano corrente per leggere le informazioni di testo. 

Lettoce MP3/WMA/WAV

Uso della compressione e della funzione BMX

L'uso delle funzioni COMP (compressione) e BMX consente di regolare la qualità della riproduzione audio del lettore CD. Ognuna delle funzioni consente una regolazione in due fasi. La funzione COMP bilancia l'uscita dei suoni più pesanti e più leggeri ai volumi più alti. La funzione BMX controlla i riverberi del suono per conferire alla riproduzione un suono più pieno. Ascoltare ognuno degli effetti dopo averli selezionati e utilizzare quello che ottimizza al meglio la riproduzione del brano del CD che si sta ascoltando.

1 Utilizzare Multi-Control per selezionare COMP.

Sul display viene visualizzata l'indicazione **COMP**.

2 Premere Multi-Control per selezionare l'impostazione preferita.

Se si preme ripetutamente **Multi-Control**, sul display vengono visualizzate le impostazioni seguenti:

**COMP/BMX :OFF—COMP 1—COMP 2—
COMP/BMX :OFF—BMX1—BMX2** 











Visualizzazione delle informazioni di testo su dischi MP3/WMA/WAV

È possibile visualizzare le informazioni di testo sui dischi MP3/WMA/WAV.

Quando si riproduce un disco MP3/WMA

● Premere DISPLAY.

Se si preme ripetutamente **DISPLAY**, sul display vengono visualizzate le impostazioni seguenti:

: nome del file—: nome della cartella e : nome del file—: nome del file e : nome della cartella—: titolo del brano e : nome degli artisti—: nome degli artisti e : titolo dell'album—: titolo dell'album e : titolo del brano—: commento e velocità in bit

- Quando si riproducono file MP3 registrati come file VBR (variable bit rate, velocità in bit variabile), il valore della velocità in bit non viene visualizzato anche dopo aver selezionato la velocità in bit. (Viene visualizzata l'indicazione **VBR**.)

- Quando si riproducono file WMA registrati come file VBR (variable bit rate, velocità in bit variabile), viene visualizzato il valore medio della velocità in bit.

- Se il display tag è stato disattivato, non è possibile passare al titolo del brano, al nome degli artisti, al titolo dell'album o al commento.





- Se su un disco MP3/WMA non è stata registrata nessuna informazione specifica, il titolo o il nome non vengono visualizzati.

- Con alcune applicazioni utilizzate per codificare i file WMA, i nomi degli album e altre informazioni di testo potrebbero non essere visualizzate correttamente.

Quando si riproduce un disco WAV

● Premere DISPLAY.

Se si preme ripetutamente **DISPLAY**, sul display vengono visualizzate le impostazioni seguenti:

: nome del file—: nome della cartella e : nome del file—: nome del file e : nome della cartella—frequenza di campionamento

- Se su un disco WAV non è stata registrata nessuna informazione specifica, il nome non viene visualizzato.
- È possibile riprodurre file WAV esclusivamente con frequenze di 16, 22,05, 24, 32, 44,1 e 48 kHz (LPCM) o 22,05 e 44,1 kHz (MS ADPCM). La frequenza di campionamento visualizzata nel display potrebbe essere approssimata. 

Scorrimento delle informazioni di testo sul display

Questa unità può visualizzare solo le prime 17 lettere del nome della cartella, del nome del file, del titolo del brano, del nome degli artisti, del titolo dell'album e del commento. Quando le informazioni registrate sono più lunghe di 17 lettere, è possibile far scorrere il testo verso sinistra, in modo da poter visualizzare anche il resto delle informazioni di testo.

● Premere **DISPLAY** e tenerlo premuto fino a quando le informazioni di testo iniziano a scorrere sul display.

Le informazioni di testo scorrono.



Note

- Diversamente dai formati file MP3 e WMA, per i file WAV vengono visualizzati esclusivamente il nome della cartella e il nome del file.
- Quando la funzione Scorrimento costante è attivata come impostazione iniziale, sul display scorrono continuamente le informazioni CD text. Se si desiderano visualizzare temporaneamente i primi 17 caratteri delle informazioni di testo e scorrere dall'inizio, premere e tenere premuto **DISPLAY**. Per informazioni sulla funzione Scorrimento costante, vedere *Attivazione/disattivazione della funzione di scorrimento costante* a pagina 72. 

Selezione di brani dall'elenco dei nomi dei file

L'elenco dei nomi dei file consente di visualizzare la lista dei nomi dei file (o dei nomi delle cartelle) e di selezionarne uno da riprodurre.

1 Premere **LIST** per passare alla modalità dell'elenco dei nomi file.

Sul display vengono visualizzati i nomi dei file e delle cartelle.

2 Utilizzare **Multi-Control** per selezionare il nome del file (o il nome della cartella) desiderato.

Ruotare per modificare il nome del file o della cartella; premere per avviare la riproduzione; spingere a destra per visualizzare un elenco dei file (o delle cartelle) nella cartella selezionata.

- È inoltre possibile modificare il nome del file o della cartella spingendo **Multi-Control** in alto o in basso.
- Per tornare all'elenco precedente (la cartella superiore di un livello), spingere **Multi-Control** a sinistra.
- Se non si attiva l'elenco entro circa 8 secondi, la modalità dell'elenco dei nomi dei file viene annullata automaticamente. 

Lettoce multi-CD

Riproduzione di un CD



È possibile usare quest'unità per controllare un lettore multi-CD, venduto a parte.

Di seguito vengono illustrati i passaggi di base necessari per riprodurre un CD con il lettore multi-CD. Le funzioni più avanzate del CD vengono illustrate nella pagina seguente.

- ① **Indicatore del numero di disco**
Mostra il disco correntemente in riproduzione.
- ② **Indicatore del numero di brano**
Mostra il brano correntemente in riproduzione.
- ③ **Indicatore del titolo del disco**
Mostra il titolo del disco correntemente in riproduzione.
 - Se non è stato immesso nessun titolo per il disco correntemente in riproduzione, non viene visualizzata alcun titolo.
- ④ **Indicatore del tempo di riproduzione**
Mostra il tempo di riproduzione trascorso del brano corrente.

1 Premere SOURCE per selezionare il lettore multi-CD.

Premere **SOURCE** fino a quando viene visualizzata l'indicazione **Multi CD**.

2 Spingere Multi-Control in alto o in basso per selezionare il disco che si desidera ascoltare.

3 Per eseguire l'avanzamento rapido o la modalità inversa, spingere e tenere premuto Multi-Control a sinistra o a destra.

4 Per saltare a un altro brano all'indietro o in avanti, spingere Multi-Control a sinistra o a destra.

Spingendo **Multi-Control** a destra si salta all'inizio del brano successivo. Spingendo una volta **Multi-Control** a sinistra si salta all'inizio del brano corrente. Spingendolo di nuovo si salta al brano precedente.



Note

- Quando il lettore multi-CD esegue le operazioni preparatorie, viene visualizzata l'indicazione **Ready**.
- Se il lettore multi-CD non funziona correttamente, può essere visualizzato un messaggio di errore del tipo **ERROR-11**. Vedere il manuale utente del lettore multi-CD.
- Se non ci sono dischi nel caricatore del lettore multi-CD, viene visualizzata l'indicazione **No Disc**.
- Quando si seleziona un disco CD TEXT con un lettore multi-CD compatibile CD TEXT, sul display scorrono automaticamente i titoli del brano e del disco. Quando la funzione Scorrimento costante è attivata come impostazione iniziale, i titoli del brano e del disco scorrono continuamente. Per informazioni sulla funzione Scorrimento costante, vedere *Attivazione/disattivazione della funzione di scorrimento costante* a pagina 72. ▣

Selezione diretta di un brano

Se si utilizza il telecomando, è possibile selezionare direttamente un brano immettendo il numero di brano desiderato.

- Non è possibile attivare questa modalità dal display delle funzioni.

1 Premere **DIRECT**.

Viene visualizzato il display per l'immissione del numero di brano.

2 Premere i tasti **NUMBER** per immettere il numero di brano desiderato.

- È possibile annullare l'immissione del numero premendo **CLEAR**.

3 Premere **DIRECT**.

Viene riprodotto il brano corrispondente al numero immesso.



Nota

Dopo aver selezionato la modalità di immissione del numero, se non si esegue alcuna operazione entro circa otto secondi, la modalità viene automaticamente annullata.

Lettore multi-CD da 50 dischi

Solo le funzioni descritte in questo manuale sono supportate per i lettori multi-CD da 50 dischi.

Questa unità non è progettata per utilizzare le funzioni relative all'elenco dei titoli dei dischi per i lettori multi-CD da 50 dischi. Per informazioni sulle funzioni relative all'elenco dei titoli dei dischi, vedere *Selezione di un disco dall'elenco dei titoli dei dischi* a pagina 45.

Introduzione alle funzioni avanzate del lettore multi-CD

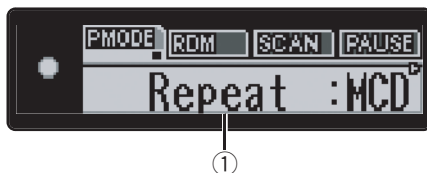

① Display delle funzioni

Mostra lo stato delle funzioni.

1 Premere **Multi-Control** per visualizzare il menu principale.

Sul display vengono visualizzate le indicazioni **FUNCTION** e **AUDIO**.

2 Utilizzare **Multi-Control** per selezionare **FUNCTION**.

Ruotare per modificare l'opzione di menu; premere per selezionare.

Sul display viene visualizzato il nome della funzione.

3 Ruotare **Multi-Control** per selezionare la funzione.

Se si ruota in senso orario **Multi-Control**, sul display vengono visualizzate le funzioni seguenti:

Repeat (riproduzione ripetuta)—**Random** (riproduzione casuale)—**Scan** (lettura a scansione)—**Pause** (pausa)—**COMP** (compressione e DBE)—**ITS Play** (riproduzione ITS)—**ITS** (programmazione ITS)—immissione del titolo del disco

- È inoltre possibile alternare le funzioni in ordine inverso ruotando **Multi-Control** in senso antiorario.
- Per tornare al display della riproduzione, premere **BAND**.

Lettores multi-CD

Note

- Quando si riproduce un disco CD TEXT su un lettore multi-CD compatibile con il formato CD TEXT, non è possibile passare all'immissione del titolo del disco. Sul disco CD TEXT il titolo del disco è già stato registrato.
- Se non si attiva la funzione entro circa 30 secondi, il display torna automaticamente al display della riproduzione. 

Riproduzione ripetuta

Il lettore multi-CD dispone di tre intervalli di riproduzione ripetuta: **MCD** (ripetizione del lettore multi-CD), **TRK** (ripetizione di un brano) e **DISC** (ripetizione di un disco).

1 Utilizzare Multi-Control per selezionare Repeat.

Sul display viene visualizzata l'indicazione **Repeat**.

2 Premere Multi-Control per selezionare l'intervallo di ripetizione.

Premere ripetutamente **Multi-Control** fino a quando l'intervallo di ripetizione desiderato viene visualizzato sul display.

- **MCD** – Ripete tutti i dischi contenuti nel lettore multi-CD
- **TRK** – Ripete solo il brano corrente
- **DISC** – Ripete il disco corrente

Note

- Se durante la riproduzione ripetuta si selezionano altri dischi, l'intervallo di riproduzione ripetuta cambia in **MCD**.
- Se si esegue la ricerca di un brano o l'avanzamento rapido/la modalità inversa durante **TRK**, l'intervallo di riproduzione ripetuta cambia in **DISC**. 

Riproduzione di brani in ordine casuale

La riproduzione casuale consente di riprodurre brani in ordine casuale all'interno dell'intervallo di riproduzione, **MCD** e **DISC**.

1 Selezionare l'intervallo di ripetizione.

Vedere *Riproduzione ripetuta* in questa pagina.

2 Utilizzare Multi-Control per selezionare Random.

Sul display viene visualizzata l'indicazione **Random**.

3 Premere Multi-Control per attivare la riproduzione casuale.

Sul display viene visualizzata l'indicazione **Random :ON**. I brani vengono riprodotti in ordine casuale all'interno dell'intervallo **MCD** o **DISC** selezionato in precedenza.

- Premere nuovamente **Multi-Control** per disattivare la riproduzione casuale. 

Scansione di CD e di brani

Quando si usa l'intervallo **DISC**, l'inizio di ogni brano del disco selezionato viene riprodotto per circa 10 secondi. Quando si usa l'intervallo **MCD**, l'inizio del primo brano di ogni disco viene riprodotto per circa 10 secondi.

1 Selezionare l'intervallo di ripetizione.

Vedere *Riproduzione ripetuta* in questa pagina.

2 Utilizzare Multi-Control per selezionare Scan.

Sul display viene visualizzata l'indicazione **Scan**.

3 Premere Multi-Control per attivare la lettura a scansione.

Sul display viene visualizzata l'indicazione **Scan:ON**. Vengono riprodotti i primi 10 secondi di ogni brano del disco corrente (o il primo brano di ogni disco).

4 Quando si trova il brano (o il disco) desiderato premere Multi-Control per disattivare la lettura a scansione.

Sul display viene visualizzata l'indicazione **Scan:OFF**. Continua l'esecuzione del brano (o del disco).

- Se il display è tornato automaticamente alla visualizzazione della riproduzione, selezionare di nuovo **Scan** utilizzando **Multi-Control**.



Nota

Al termine della scansione del brano o del disco, viene avviata nuovamente la riproduzione dei brani.

Pausa della riproduzione di un CD

La pausa consente di arrestare temporaneamente la riproduzione di un CD.

1 Utilizzare Multi-Control per selezionare Pause.

Sul display viene visualizzata l'indicazione **Pause**.

2 Premere Multi-Control per attivare la pausa.

Sul display viene visualizzata l'indicazione **Pause:ON**. La riproduzione del brano corrente viene messa in pausa.

- Premere nuovamente **Multi-Control** per disattivare la pausa.

Uso della lista di riproduzione ITS

La funzione ITS (selezione istantanea di brani) consente di creare una lista di riproduzione dei brani preferiti tra quelli contenuti nel caricatore del lettore multi-CD. Dopo aver aggiunto i brani preferiti alla lista di riproduzione, è possibile attivare la riproduzione ITS e riprodurre solo i brani selezionati.

Creazione di una lista di riproduzione con la programmazione ITS

È possibile utilizzare la funzione ITS per immettere e riprodurre fino a 99 brani per disco, fino a 100 dischi (con i titoli dei dischi). (Nei lettori multi-CD venduti precedentemente ai modelli CDX-P1250 e CDX-P650, nella lista di riproduzione possono essere memorizzati sino a 24 brani.)

1 Riprodurre il CD che si desidera programmare.

Spingere **Multi-Control** in alto o in basso per selezionare il CD.

2 Utilizzare Multi-Control per selezionare ITS.

Sul display viene visualizzata l'indicazione **ITS**.

3 Selezionare il brano desiderato spingendo Multi-Control a sinistra o a destra.

4 Spingere Multi-Control in alto per memorizzare il brano correntemente in riproduzione nella lista di riproduzione.

Viene visualizzata brevemente l'indicazione **ITS Input** e la selezione correntemente in riproduzione viene aggiunta alla lista di riproduzione. Quindi, il display visualizza di nuovo l'indicazione **ITS**.

Lettore multi-CD

5 Premere BAND per tornare al display della riproduzione.



Nota

Dopo che sono stati inseriti in memoria i dati relativi a 100 dischi, i dati relativi a un nuovo disco sovrascrivono quelli meno recenti.

Riproduzione dalla lista di riproduzione ITS

La funzione di riproduzione ITS consente di ascoltare i brani immessi nella lista di riproduzione ITS. Quando si attiva la riproduzione ITS, viene avviata la riproduzione dei brani della lista di riproduzione ITS contenuti nel lettore multi-CD.

1 Selezionare l'intervallo di ripetizione.

Vedere *Riproduzione ripetuta* a pagina 41.

2 Utilizzare Multi-Control per selezionare ITS Play.

Sul display viene visualizzata l'indicazione **ITS Play**.

3 Premere Multi-Control per attivare la riproduzione ITS.

Sul display viene visualizzata l'indicazione **ITS Play:ON**. Viene avviata la riproduzione dei brani della lista di riproduzione contenuti negli intervalli **MCD** o **DISC** selezionati in precedenza.

- Se nessun brano dell'intervallo corrente è programmato per la riproduzione ITS, viene visualizzata l'indicazione **ITS Empty**.
- Premere nuovamente **Multi-Control** per disattivare la riproduzione ITS.

Eliminazione di un brano dalla lista di riproduzione ITS

Se si desidera eliminare un brano dalla lista di riproduzione ITS, è possibile farlo se la funzione ITS è attivata.

Se la funzione ITS è già attivata, saltare al punto 2. Se la funzione ITS non è ancora attivata, utilizzare **Multi-Control**.

1 Riprodurre il CD con il brano che si desidera eliminare dalla lista di riproduzione ITS e attivare la riproduzione ITS.

Vedere *Riproduzione dalla lista di riproduzione ITS* in questa pagina.

2 Utilizzare Multi-Control per selezionare ITS.

Sul display viene visualizzata l'indicazione **ITS**.

3 Selezionare il brano desiderato spingendo Multi-Control a sinistra o a destra.

4 Spingere Multi-Control in basso per eliminare il brano dalla lista di riproduzione ITS.

La selezione correntemente in riproduzione viene eliminata dalla lista di riproduzione ITS e viene avviata la riproduzione del brano successivo della lista di riproduzione ITS.

- Se non ci sono brani della lista di riproduzione nell'intervallo corrente, viene visualizzata l'indicazione **ITS Empty** e la riproduzione normale riprende.

5 Premere BAND per tornare al display della riproduzione.

Eliminazione di un CD dalla lista di riproduzione ITS

Se si desidera eliminare tutti i brani di un CD dalla lista di riproduzione ITS, è possibile farlo se la riproduzione ITS è disattivata.

1 Riprodurre il CD che si desidera eliminare.

Spingere **Multi-Control** in alto o in basso per selezionare il CD.

2 Utilizzare Multi-Control per selezionare ITS.

Sul display viene visualizzata l'indicazione **ITS**.

3 Spingere Multi-Control in basso per cancellare tutti i brani del CD correntemente in riproduzione dalla lista di riproduzione ITS.

Tutti i brani del CD correntemente in riproduzione vengono eliminati dalla lista di riproduzione e viene visualizzata l'indicazione **ITS Clear**.

4 Premere BAND per tornare al display della riproduzione.

Uso delle funzioni del titolo del disco

È possibile immettere i titoli dei CD e visualizzarli. Quindi, è semplice ricercare e riprodurre il disco desiderato.

Immissione dei titoli dei dischi

Utilizzare la funzione di immissione del titolo del disco per memorizzare fino a 100 titoli di CD (con la lista di riproduzione ITS) nel lettore multi-CD. Ciascun titolo può essere lungo fino a 10 caratteri.

1 Riprodurre il CD del quale si desidera immettere il titolo.

Spingere **Multi-Control** in alto o in basso per selezionare il CD.

2 Utilizzare Multi-Control per selezionare il display di immissione del titolo del disco.

3 Premere DISPLAY per selezionare il tipo di carattere desiderato.

Premere ripetutamente **DISPLAY** per alternare i seguenti tipi di carattere:

Alfabeto (maiuscole), numeri e simboli—Alfabeto (minuscole)—Caratteri Europei, quali quelli accentati (es. **á à â ã ç**)—Numeri e simboli

4 Spingere Multi-Control in alto o in basso per selezionare una lettera dell'alfabeto.

A ogni pressione di **Multi-Control** in alto viene visualizzata una lettera dell'alfabeto nell'ordine **A B C ... X Y Z**, numeri e simboli nell'ordine **1 2 3 ... @ # <**. A ogni pressione di **Multi-Control** in basso viene visualizzata una lettera in ordine inverso, cioè **Z Y X ... C B A**.



5 Spingere Multi-Control a destra per spostare il cursore sulla posizione del carattere successivo.

Quando è visualizzata la lettera desiderata, spingere **Multi-Control** a destra per spostare il cursore sulla posizione successiva e quindi selezionare la lettera seguente. Spingere **Multi-Control** a sinistra per spostarsi all'indietro sul display.

6 Spostare il cursore sull'ultima posizione spingendo Multi-Control a destra dopo l'immissione del titolo.

Quando si spinge **Multi-Control** a destra una o più volte, il titolo immesso viene memorizzato.

Lettore multi-CD

7 Premere **BAND** per tornare al display della riproduzione.



Note

- I titoli rimangono in memoria, anche dopo che il disco è stato rimosso dal caricatore, e vengono richiamati quando il disco viene reinserito.
- Dopo che sono stati inseriti in memoria i dati relativi a 100 dischi, i dati relativi a un nuovo disco sovrascrivono quelli meno recenti.

Selezione di un disco dall'elenco dei titoli dei dischi

L'elenco dei titoli dei dischi consente di visualizzare l'elenco dei titoli dei dischi immessi nel lettore multi-CD e di selezionarne uno per la riproduzione.

1 Premere **LIST** quando è visualizzato il display della riproduzione per passare alla modalità dell'elenco dei titoli dei dischi.

2 Utilizzare **Multi-Control** per selezionare il titolo del disco desiderato.

Ruotare per modificare il titolo del disco; premere per selezionare.

- È inoltre possibile modificare il titolo del disco spingendo **Multi-Control** in alto o in basso.
- Se per un disco non è stato immesso nessun titolo, viene visualizzata l'indicazione **NO TITLE**.
- Se nel caricatore non è presente alcun disco, accanto al numero del disco viene visualizzata l'indicazione **No Disc**.

Uso delle funzioni **CD TEXT**

È possibile utilizzare questa funzione solo con un **CD TEXT** compatibile con il lettore multi-CD. Certi dischi contengono alcune informazioni codificate sul disco durante la produzione.

Questi dischi possono contenere informazioni come titolo del CD, titolo del brano, nome dell'artista e tempo di riproduzione e vengono chiamati dischi **CD TEXT**. Solo questi dischi con codifica speciale **CD TEXT** supportano le funzioni elencate di seguito.

Visualizzazione di titoli sui dischi **CD TEXT**

● Premere **DISPLAY**.

Se si preme ripetutamente **DISPLAY**, sul display vengono visualizzate le impostazioni seguenti:

: titolo del brano — : titolo del disco e : artista del disco — : artista del disco e : titolo del brano — : titolo del brano e : artista del brano — : artista del brano e : titolo del brano

- Se su un disco **CD TEXT** non è stata registrata nessuna informazione specifica, viene visualizzata l'indicazione **No XXXX** (ad esempio, **No T-Artist Name**).

Scorrimento dei titoli sul display

Questa unità può visualizzare le prime 17 lettere del titolo del disco, dell'artista del disco, del titolo del brano e dell'artista del brano. Se le informazioni di testo sono più lunghe di 17 lettere, è possibile scorrere il display nel modo seguente.

● Premere **DISPLAY** e tenerlo premuto fino a quando il titolo inizia a scorrere sul display.

I titoli scorrono.

**Nota**

Quando la funzione Scorrimento costante è attivata come impostazione iniziale, sul display scorrono continuamente le informazioni CD text. Se si desiderano visualizzare temporaneamente i primi 17 caratteri delle informazioni di testo e scorrere dall'inizio, premere e tenere premuto **DISPLAY**. Per informazioni sulla funzione Scorrimento costante, vedere *Attivazione/disattivazione della funzione di scorrimento costante* a pagina 72.

Selezione di brani dall'elenco dei titoli dei brani

L'elenco dei titoli dei brani consente di visualizzare la lista dei titoli dei brani su dischi CD TEXT e di selezionarne uno da riprodurre.

1 Premere LIST quando è visualizzato il display della riproduzione per passare alla modalità dell'elenco dei titoli dei dischi.

- Se si desidera visualizzare l'elenco dei titoli dei brani del disco correntemente in riproduzione, spingere **Multi-Control** a destra.

2 Utilizzare Multi-Control per selezionare il titolo del disco CD TEXT desiderato.

Ruotare per modificare il titolo del disco; premere per selezionare.

- È inoltre possibile modificare il titolo del disco spingendo **Multi-Control** in alto o in basso.
- Se per un disco non è stato immesso nessun titolo, viene visualizzata l'indicazione **NO TITLE**.
- Se nel caricatore non è presente alcun disco, accanto al numero del disco viene visualizzata l'indicazione **No Disc**.

3 Spingere Multi-Control a destra per passare alla modalità dell'elenco titoli dei brani.

4 Utilizzare Multi-Control per selezionare il titolo del brano desiderato.

Ruotare per modificare il titolo del brano; premere per selezionare.

- È inoltre possibile modificare il titolo del brano spingendo **Multi-Control** in alto o in basso.
- Se non si attiva l'elenco entro circa 8 secondi, la modalità dell'elenco dei titoli dei brani viene annullata automaticamente.

Uso della compressione e dell'enfatizzazione dei bassi

È possibile utilizzare queste funzioni solo con un lettore multi-CD che le supporta.

L'uso delle funzioni COMP (compressione) e DBE (enfattizzazione dinamica dei bassi) consente di regolare la qualità della riproduzione audio del lettore multi-CD. Ognuna delle funzioni consente una regolazione in due fasi. La funzione COMP bilancia l'uscita dei suoni più pesanti e più leggeri ai volumi più alti. La funzione DBE aumenta il livello dei bassi per conferire alla riproduzione un suono più pieno. Ascoltare ognuno degli effetti dopo averli selezionati e utilizzare quello che ottimizza al meglio la riproduzione del brano del CD che si sta ascoltando.

1 Utilizzare Multi-Control per selezionare COMP.

Sul display viene visualizzata l'indicazione **COMP**.

- Se il lettore multi-CD non supporta le funzioni COMP/DBE, quando si tenta di selezionarle, viene visualizzata l'indicazione **No Comp**.

2 Premere Multi-Control per selezionare l'impostazione preferita.

Se si preme ripetutamente **Multi-Control**, sul display vengono visualizzate le impostazioni seguenti:

**COMP OFF—COMP 1—COMP 2—
COMP OFF—DBE 1—DBE 2**

Sintonizzatore DAB

Ascolto del sintonizzatore DAB

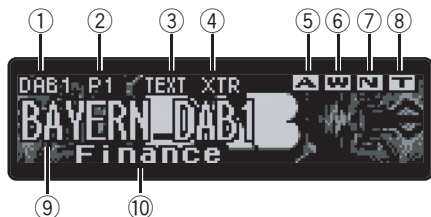

È possibile usare quest'unità per controllare un sintonizzatore DAB (GEX-P700DAB), venduto a parte.

Per dettagli relativi al funzionamento, vedere il manuale d'istruzioni del sintonizzatore DAB. Questa sezione fornisce informazioni sulle operazioni DAB con questa unità diverse da quelle descritte nel manuale d'istruzioni del sintonizzatore DAB.

- Questo prodotto non dispone delle seguenti due funzioni. (Le pagine di riferimento si riferiscono al manuale d'istruzioni del sintonizzatore DAB retraibile.)
 - Funzione del filtro della lingua (vedere a pagina 15.)
 - Uso del tasto PGM (vedere a pagina 26.)
- Con questa unità è possibile utilizzare due funzioni supplementari: ricerca PTY disponibile, memorizzazione e richiamo dell'etichetta dinamica.

① Indicatore di banda

Mostra su quale banda è sintonizzato il sintonizzatore DAB.

② Indicatore numero di preselezione

Mostra la preselezione selezionata.

③ Indicatore TEXT

Mostra che il servizio correntemente ricevuto dispone di un'etichetta dinamica.

④ Indicatore EXTRA (XTR)

Mostra che il servizio correntemente ricevuto dispone di una componente del servizio secondaria.

⑤ Indicatore Announcement (A)

Mostra quando viene ricevuto un annuncio.

⑥ Indicatore Weather (W)

Mostra quando viene ricevuto un bollettino meteorologico locale.

⑦ Indicatore News (N)

Mostra quando viene ricevuto un notiziario.

⑧ Indicatore Traffic (T)

Mostra quando viene ricevuto un notiziario sul traffico.

⑨ Indicatore dell'etichetta del servizio

Mostra su quale servizio è sintonizzato il sintonizzatore DAB.

⑩ Indicatore dell'etichetta PTY

Mostra l'etichetta PTY correntemente ricevuta.

- Se il segnale è troppo debole perché questa unità possa ricevere il codice PTY, viene visualizzato **No PTY**.

1 Premere SOURCE per selezionare il sintonizzatore DAB.

Premere **SOURCE** fino a quando viene visualizzata l'indicazione **DAB**.

2 Premere BAND per selezionare una banda.

Premere **BAND** fino a quando è visualizzata la banda desiderata, **DAB1**, **DAB2** o **DAB3**.

3 Per selezionare un servizio, spingere Multi-Control a sinistra o a destra.

4 Per selezionare un insieme, spingere e tenere premuto **Multi-Control** a sinistra o a destra per circa un secondo e poi rilasciare.

- È possibile annullare la ricerca dell'insieme spingendo **Multi-Control** a sinistra o a destra. 

Introduzione alle funzioni avanzate del sintonizzatore DAB



① Display delle funzioni

Mostra i nomi delle funzioni.

1 Premere **Multi-Control** per visualizzare il menu principale.

Sul display vengono visualizzate le indicazioni **FUNCTION** e **AUDIO**.

2 Utilizzare **Multi-Control** per selezionare **FUNCTION**.

Ruotare per modificare l'opzione di menu; premere per selezionare.

Sul display viene visualizzato il nome della funzione.

3 Ruotare **Multi-Control** per selezionare la funzione.

Se si ruota in senso orario **Multi-Control**, sul display vengono visualizzate le funzioni seguenti:

Announce (supporto degli annunci)—**SF** (selezione servizi radio)—selezione componente del servizio (componente del servizio)—selezione del tipo di programma (ricerca **PTY** disponibile)

- È inoltre possibile alternare le funzioni in ordine inverso ruotando **Multi-Control** in senso antiorario.
- Per tornare al display della frequenza, premere **BAND**.

Sintonizzatore DAB

Nota

Se non si attiva la funzione entro circa 30 secondi, il display torna automaticamente alla visualizzazione della frequenza. 

Scorrimento del display DAB

● Premere DISPLAY.

Se si preme ripetutamente **DISPLAY**, sul display vengono visualizzate le impostazioni seguenti:

Service Label (etichetta del servizio)

—**SC Label** (etichetta della componente del servizio)—**DAB Text** (etichetta dinamica)

—**PTY** (etichetta PTY)—**Ensemble Label** (etichetta dell'insieme)

Nota

Con una componente del servizio senza etichetta della componente del servizio, etichetta dinamica o etichetta PTY, non è possibile alternare tra

SC Label, **DAB Text** e **PTY**. 

Memorizzazione dei servizi

È possibile memorizzare sino a sei servizi e quindi richiamarli in seguito.

1 Quando viene individuato un servizio che si desidera memorizzare, premere LIST per passare alla modalità dell'elenco servizi preselezionati.

2 Utilizzare Multi-Control per selezionare il numero di preselezione.

Ruotare per modificare il numero di preselezione; premere per selezionare. Quando viene selezionato il numero di preselezione, viene visualizzata l'indicazione **1–6**.

3 Premere Multi-Control e tenerlo premuto per memorizzare il servizio.

Il servizio selezionato risulta quindi memorizzato.

■ Se non si attiva l'elenco entro circa 8 secondi, la modalità dell'elenco servizi preselezionati viene annullata automaticamente.

Nota

È possibile memorizzare fino a 18 servizi, sei per ognuna delle tre bande. 

Richiamo dei servizi

È possibile richiamare i servizi assegnati ai numeri di preselezione.

● **Spingere Multi-Control in alto o in basso per richiamare i servizi.**

Spingendo **Multi-Control** in alto o in basso si seleziona il numero di preselezione. Quando viene selezionato il numero di preselezione, viene visualizzata l'indicazione **P1 – P6**.

Il servizio assegnato al numero di preselezione viene quindi richiamato dalla memoria. 

Impostazione dell'interruzione di supporto degli annunci

1 Utilizzare Multi-Control per selezionare Announce.

Sul display viene visualizzata l'indicazione **Announce**.

2 Spingere Multi-Control a sinistra o a destra per selezionare il supporto degli annunci desiderato.

Spingere **Multi-Control** a sinistra o a destra fino a quando il supporto degli annunci desiderato viene visualizzato sul display.

- **Announce** – annuncio
- **Weather** – bollettino meteorologico locale

3 Premere Multi-Control per attivare l'interruzione di supporto degli annunci selezionata.

▪ Premere **Multi-Control** per disattivare l'interruzione di supporto degli annunci selezionata.

Ricezione delle notizie flash sul traffico stradale e sui trasporti

1 Premere TA per attivare le notizie flash sul traffico stradale e sui trasporti.

Premere **TA** e sul display viene visualizzata l'indicazione **TA ON**. Il sintonizzatore entra in modalità di attesa di notiziari sul traffico.

▪ Premere nuovamente **TA** per disattivare le notizie flash sul traffico stradale e sui trasporti.

2 Premere TA durante la ricezione delle notizie flash sul traffico stradale e sui trasporti per annullare l'interruzione per gli annunci.

Ricezione delle notizie flash

● **Premere TA e mantenerlo premuto per attivare le notizie flash.**

Premere **TA** fino a quando sul display viene visualizzata l'indicazione **NEWS ON**.

▪ Per disattivare l'interruzione dei programmi per i notiziari, premere **TA** e tenerlo premuto fino a quando sul display viene visualizzata l'indicazione **NEWS OFF**. ▢

Attivazione/disattivazione della selezione servizi radio

1 Utilizzare Multi-Control per selezionare SF.

Sul display viene visualizzata l'indicazione **SF**.

2 Premere Multi-Control per attivare la selezione servizi radio.

▪ Premere **Multi-Control** per disattivare la selezione servizi radio. ▢

Commutazione della componente del servizio primaria e secondaria

1 Utilizzare Multi-Control per selezionare la selezione della componente del servizio.

Nel display viene visualizzata la selezione della componente del servizio.

2 Premere Multi-Control per selezionare la componente del servizio desiderata.

Premere **Multi-Control** fino a quando sul display viene visualizzata la componente del servizio desiderata. ▢

Ricerca dei servizi tramite le informazioni PTY disponibili

La ricerca PTY disponibile consente di visualizzare l'elenco dei tipi di programma PTY dell'insieme corrente e di selezionarne uno per la ricezione.

- Se nell'insieme corrente non è disponibile nessun tipo di programma PTY, non è possibile passare al metodo di ricerca PTY disponibile.
- La ricerca PTY disponibile è diversa dalla ricerca PTY. Con questa unità è possibile uti-

Sintonizzatore DAB

lizzare esclusivamente la ricerca PTY disponibile.

1 Utilizzare Multi-Control per selezionare il display della selezione del tipo di programma.

Sul display viene visualizzato il tipo di programma (ad esempio, **News**).

2 Spingere Multi-Control a sinistra o a destra per selezionare un tipo di programma.

3 Premere Multi-Control per avviare la ricerca.

Il sintonizzatore DAB riceve il servizio PTY desiderato.



Note

- Il metodo PTY visualizzato è ristretto (Narrow). Non è possibile selezionare il metodo esteso (Wide) quando si usa una sorgente DAB.
- Se non viene rilevato nessun servizio che trasmette il tipo di programma selezionato, per circa due secondi viene visualizzata l'indicazione **Not Found**, quindi il sintonizzatore DAB torna al servizio precedente.

Uso dell'etichetta dinamica

Visualizzazione dell'etichetta dinamica

1 Premere DISPLAY e tenerlo premuto per visualizzare l'etichetta dinamica.

- È possibile annullare il display dell'etichetta dinamica premendo **DISPLAY** o **BAND**.
- Se correntemente non viene ricevuta nessuna etichetta dinamica, sul display viene visualizzata l'indicazione **NO TEXT**.

2 Spingere Multi-Control a sinistra o a destra per richiamare le tre etichette dinamiche più recenti.

Spingendo **Multi-Control** a sinistra o a destra si alterna il display del testo radio corrente con quello dei dati delle tre etichette dinamiche più recenti.

- Se in memoria non sono presenti dati relativi all'etichetta dinamica, il display non cambia.

3 Spingere Multi-Control in alto o in basso per scorrere.

Spingere **Multi-Control** in alto per andare all'inizio del testo radio. Spingere **Multi-Control** in basso per scorrere i dati dell'etichetta dinamica.

Memorizzazione e richiamo dell'etichetta dinamica

È possibile memorizzare dati fino a un massimo di sei trasmissioni dell'etichetta dinamica nei tasti **1-6** del telecomando.

1 Visualizzare l'etichetta dinamica che si desidera salvare in memoria.

Vedere *Visualizzazione dell'etichetta dinamica* in questa pagina.

2 Premere e tenere premuto uno dei tasti 1-6 sul telecomando per memorizzare l'etichetta dinamica selezionata.

Viene visualizzato il numero di memoria e l'etichetta dinamica selezionata viene memorizzata.

Da questo momento, premendo lo stesso tasto del telecomando, nel display dell'etichetta dinamica il testo memorizzato viene richiamato dalla memoria.

Selezione dei servizi dall'elenco dei servizi preselezionati

L'elenco servizi preselezionati consente di visualizzare la lista dei servizi preselezionati e di selezionarne uno per la ricezione.

1 Premere LIST per passare alla modalità dell'elenco dei servizi.

2 Utilizzare Multi-Control per selezionare il servizio desiderato.

Ruotare per modificare il servizio; premere per selezionare.

- È inoltre possibile modificare il servizio spingendo **Multi-Control** in alto o in basso.
- Se non si attiva l'elenco entro circa 8 secondi, la modalità dell'elenco servizi preselezionati viene annullata automaticamente.

Sintonizzatore TV

Visione del sintonizzatore TV



È possibile utilizzare quest'unità per controllare un sintonizzatore TV, venduto a parte.

Per dettagli relativi al funzionamento, vedere i manuali d'istruzioni del sintonizzatore TV. Questa sezione fornisce informazioni sulle operazioni TV con questa unità diverse da quelle descritte nel manuale d'istruzioni del sintonizzatore TV.

① Indicatore di banda

Mostra su quale banda è sintonizzato il sintonizzatore TV.

② Indicatore numero di preselezione

Mostra la preselezione selezionata.

③ Indicatore dei canali

Mostra su quale canale è sintonizzato il sintonizzatore TV.

1 Premere SOURCE per selezionare il sintonizzatore TV.

Premere **SOURCE** fino a quando viene visualizzata l'indicazione **Television**.

2 Premere BAND per selezionare una banda.

Premere **BAND** fino a quando è visualizzata la banda desiderata, **TV1** o **TV2**.

3 Per eseguire la sintonizzazione manuale, spingere Multi-Control a sinistra o a destra.

I canali si spostano verso l'alto o verso il basso, passo dopo passo.

4 Per eseguire la ricerca di sintonia, spingere e tenere premuto Multi-Control a sinistra o a destra per circa un secondo e poi rilasciare.

Il sintonizzatore esegue la scansione dei canali fino a quando trova un segnale abbastanza forte per una buona ricezione.

- È possibile annullare la ricerca di sintonia spingendo **Multi-Control** a sinistra o a destra.
- Se si spinge e si tiene premuto **Multi-Control** a sinistra o a destra è possibile saltare i canali. La ricerca di sintonia viene avviata non appena si rilascia **Multi-Control**.

Introduzione alle funzioni avanzate del sintonizzatore TV



① Display delle funzioni

Mostra i nomi delle funzioni.

1 Premere Multi-Control per visualizzare il menu principale.

Sul display vengono visualizzate le indicazioni **FUNCTION** e **AUDIO**.

2 Utilizzare Multi-Control per selezionare FUNCTION.

Ruotare per modificare l'opzione di menu; premere per selezionare.

Sul display viene visualizzata l'indicazione **BSSM**.

- Per tornare al display della frequenza, premere **BAND**.



Nota

Se non si attiva la funzione entro circa 30 secondi, il display torna automaticamente all'immagine TV. 

Memorizzazione delle stazioni di trasmissione

È possibile memorizzare sino a 12 stazioni di trasmissione e quindi richiamarle in seguito.

1 Quando viene individuata una stazione di trasmissione che si desidera memorizzare, premere **LIST** per passare alla modalità dell'elenco canali preselezionati.

2 Utilizzare Multi-Control per selezionare il numero di preselezione.

Ruotare per modificare il numero di preselezione; premere per selezionare. Quando viene selezionato il numero di preselezione, viene visualizzata l'indicazione **1-12**.

3 Premere Multi-Control e tenerlo premuto per memorizzare la stazione di trasmissione.

La stazione di trasmissione selezionata risulta quindi memorizzata.

- Se non si attiva l'elenco entro circa 8 secondi, la modalità dell'elenco canali preselezionati viene annullata automaticamente.



Nota

È possibile memorizzare fino a 24 stazioni, 12 per ognuna delle due bande TV. 

Richiamo delle stazioni di trasmissione

È possibile richiamare le stazioni di trasmissione assegnate ai numeri di preselezione.

● Spingere Multi-Control in alto o in basso per richiamare le stazioni di trasmissione.

Spingendo **Multi-Control** in alto o in basso si seleziona il numero di preselezione. Quando viene selezionato il numero di preselezione, viene visualizzata l'indicazione **P01 - P12**.

La stazione di trasmissione assegnata al numero di preselezione viene quindi richiamata dalla memoria. 

Sintonizzatore TV

Memorizzazione delle stazioni di trasmissione in sequenza

1 Utilizzare Multi-Control e selezionare FUNCTION per visualizzare BSSM.

2 Premere Multi-Control per attivare la funzione BSSM.

L'indicatore **BSSM** inizia a lampeggiare e, mentre **BSSM** lampeggia, le 12 più forti stazioni di trasmissione vengono memorizzate, dal canale più basso verso il più alto. Al termine, viene visualizzato l'elenco canali preselezionati.

- Per annullare il processo di memorizzazione, premere **Multi-Control**.

3 Utilizzare Multi-Control per selezionare la stazione desiderata.

Ruotare per modificare la stazione; premere per selezionare.

- È inoltre possibile modificare la stazione spingendo **Multi-Control** in alto o in basso.
- Se non si attiva l'elenco entro circa 8 secondi, la modalità dell'elenco canali preselezionati viene annullata automaticamente.



Nota

La memorizzazione delle stazioni di trasmissione tramite la funzione BSSM può comportare la sostituzione delle stazioni di trasmissione memorizzate usando **P 1—P12**. □

Selezione delle stazioni dall'elenco canali preselezionati

L'elenco canali preselezionati consente di visualizzare la lista delle stazioni preselezionate e di selezionarne una per la ricezione.

1 Premere LIST quando è visualizzato il display della frequenza per passare alla modalità dell'elenco canali preselezionati.

2 Utilizzare Multi-Control per selezionare la stazione desiderata.

Ruotare per modificare la stazione; premere per selezionare.

- È inoltre possibile modificare la stazione spingendo **Multi-Control** in alto o in basso.
- Se non si attiva l'elenco entro circa 8 secondi, la modalità dell'elenco canali preselezionati viene annullata automaticamente. □

Riproduzione di un disco

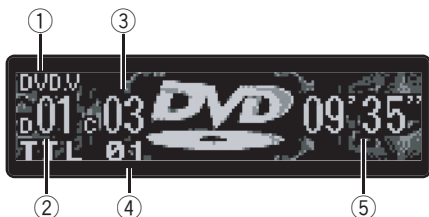

È possibile usare quest'unità per controllare una lettore DVD o un lettore multi-DVD, venduto a parte.

Per dettagli relativi al funzionamento, vedere il manuale d'istruzioni del lettore DVD o del lettore multi-DVD. Questa sezione fornisce informazioni sulle operazioni DVD con questa unità diverse da quelle descritte nel manuale d'istruzioni del lettore DVD o del lettore multi-DVD.

Di seguito vengono illustrati i passaggi di base necessari per riprodurre un DVD video con il lettore DVD. Le funzioni più avanzate dei DVD video vengono illustrate nella pagina seguente.

① Indicatore DVD.V/VCD/CD

Mostra il tipo di disco correntemente in riproduzione.

② Indicatore del numero di disco

Mostra il disco correntemente in riproduzione.

③ Indicatore del numero di capitolo/brano

Mostra il capitolo/brano correntemente in riproduzione.

④ Indicatore del numero del titolo

Mostra il titolo correntemente in riproduzione.

⑤ Indicatore del tempo di riproduzione

Mostra il tempo di riproduzione trascorso del brano corrente.

1 Premere SOURCE per selezionare il lettore DVD/lettore multi-DVD.

Premere **SOURCE** fino a quando viene visualizzata l'indicazione **DVD**.

2 Per eseguire l'avanzamento rapido o la modalità inversa, spingere e tenere premuto Multi-Control a sinistra o a destra.

3 Per saltare a un altro capitolo/brano all'indietro o in avanti, spingere Multi-Control a sinistra o a destra.

Selezione di un disco

- È possibile utilizzare questa funzione esclusivamente se a questa unità è collegato un lettore multi-DVD.

● Spingere Multi-Control in alto o in basso per selezionare il disco desiderato.

Lettores DVD

Introduzione alle funzioni avanzate del lettore DVD



① Display delle funzioni

Mostra i nomi delle funzioni.

● Premere Multi-Control per visualizzare il menu principale.

Sul display vengono visualizzate le indicazioni **FUNCTION** e **AUDIO**.

● Utilizzare Multi-Control per selezionare FUNCTION.

Ruotare per modificare l'opzione di menu; premere per selezionare.

Sul display viene visualizzato il nome della funzione.

● Ruotare Multi-Control per selezionare la funzione.

Se si ruota in senso orario **Multi-Control**, sul display vengono visualizzate le funzioni seguenti:

Durante la riproduzione video DVD o Video CD

Repeat (riproduzione ripetuta)—**Pause** (pausa)

Durante la riproduzione CD

Repeat (riproduzione ripetuta)—**Random** (riproduzione casuale)—**Scan** (lettura a scansione)—**Pause** (pausa)—**ITS Play** (riproduzione ITS)—**ITS** (immissione ITS)—immissione del titolo del disco

■ È inoltre possibile alternare le funzioni in ordine inverso ruotando **Multi-Control** in senso antiorario.

■ Per tornare al display della riproduzione, premere **BAND**.

Nota

Quando si utilizza questa unità con un lettore multi-DVD, è possibile passare a **ITS Play**, **ITS** e all'immissione del titolo del disco. 

Riproduzione ripetuta

• Durante la riproduzione PBC di Video CD, non è possibile utilizzare questa funzione.

1 Utilizzare Multi-Control per selezionare Repeat.

Sul display viene visualizzata l'indicazione **Repeat**.

2 Premere Multi-Control per selezionare l'intervallo di ripetizione.

Durante la riproduzione DVD video

Premere ripetutamente **Multi-Control** fino a quando l'intervallo di ripetizione desiderato viene visualizzato sul display.

- **DISC** – Ripete il disco corrente
- **CHAP** – Ripete solo il capitolo corrente
- **TITLE** – Ripete solo il titolo corrente

Durante la riproduzione Video CD o CD

Premere **Multi-Control** per attivare o disattivare la riproduzione ripetuta.

Note

- Se durante la riproduzione ripetuta si selezionano altri dischi, l'intervallo di riproduzione ripetuta cambia in **DISC**.
- Se si esegue la ricerca di un brano o l'avanzamento rapido/la modalità inversa durante **TRK**, l'intervallo di riproduzione ripetuta cambia in **DISC**. 

Pausa della riproduzione di un disco

1 Utilizzare Multi-Control per selezionare Pause.

Sul display viene visualizzata l'indicazione **Pause**.

2 Premere Multi-Control per attivare la pausa.

Sul display viene visualizzata l'indicazione **Pause:ON**. La riproduzione del brano corrente viene messa in pausa.

- Premere nuovamente **Multi-Control** per disattivare la pausa.

Riproduzione di brani in ordine casuale

- È possibile utilizzare questa funzione esclusivamente durante la riproduzione CD.

1 Utilizzare Multi-Control per selezionare Random.

Sul display viene visualizzata l'indicazione **Random**.

2 Premere Multi-Control per attivare la riproduzione casuale.

Sul display viene visualizzata l'indicazione **Random:ON**. I brani vengono riprodotti in ordine casuale.

- Premere nuovamente **Multi-Control** per disattivare la riproduzione casuale.

Scansione dei brani di un CD

- È possibile utilizzare questa funzione esclusivamente durante la riproduzione CD.

1 Utilizzare Multi-Control per selezionare Scan.

Sul display viene visualizzata l'indicazione **Scan**.

2 Premere Multi-Control per attivare la lettura a scansione.

Sul display viene visualizzata l'indicazione **Scan:ON**. Vengono riprodotti i primi 10 secondi di ogni brano.

3 Quando si trova il brano desiderato, premere Multi-Control per disattivare la lettura a scansione.

Sul display viene visualizzata l'indicazione **Scan:OFF**. Continua l'esecuzione del brano.

- Se il display è tornato automaticamente alla visualizzazione della riproduzione, selezionare di nuovo **Scan** utilizzando **Multi-Control**.

Uso delle funzioni lista di riproduzione ITS e titolo del disco

- È possibile utilizzare queste funzioni esclusivamente se a questa unità è collegato un lettore multi-DVD.
- Questa funzione è leggermente diversa dalla riproduzione ITS con un lettore multi-CD. Con un lettore multi-DVD, la riproduzione ITS è applicabile esclusivamente alla riproduzione CD. Per ulteriori dettagli, vedere *Uso della lista di riproduzione ITS* a pagina 42.

Uso delle funzioni del titolo del disco

È possibile immettere i titoli dei CD e visualizzarli. Quindi, è semplice ricercare e riprodurre il disco desiderato.

Immissione dei titoli dei dischi

L'immissione del titolo del disco consente di immettere titoli di CD lunghi fino a 10 lettere nel lettore multi-DVD. Per dettagli su questa operazione, vedere *Immissione dei titoli dei dischi* a pagina 44.

- È possibile utilizzare questa funzione esclusivamente se a questa unità è collegato un lettore multi-DVD.

Introduzione alla regolazione dell'audio

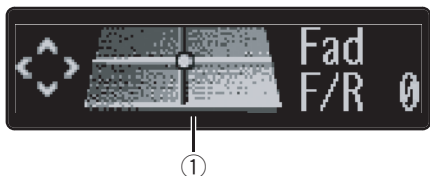

① Display dell'audio

Mostra lo stato della regolazione dell'audio.

1 Premere Multi-Control per visualizzare il menu principale.

Sul display vengono visualizzate le indicazioni **FUNCTION** e **AUDIO**.

2 Utilizzare Multi-Control per selezionare AUDIO.

Ruotare per modificare l'opzione di menu; premere per selezionare.

Sul display viene visualizzato il nome della funzione audio.

3 Ruotare Multi-Control per selezionare la funzione audio.

Se si ruota in senso orario **Multi-Control**, sul display vengono visualizzate le funzioni audio seguenti:

Fad (regolazione del bilanciamento)—**EQ** (regolazione della curva d'equalizzazione)
 —**F 80 Q 1W** (regolazione di precisione della curva d'equalizzazione)—**Bass** (regolazione dei livelli dei bassi e degli alti)—**Bass** (regolazione delle frequenze dei bassi e degli alti)
 —**Loud** (sonorità)—**Sub-W1** (impostazione on/off del subwoofer)/**NonFad** (impostazione on/off dell'uscita non fading)—**Sub-W2** (impostazione del subwoofer)/**NonFad** (impostazione dell'uscita non fading)—**HPF** (filtro passa alto)—**SLA** (regolazione del livello della sor-

gente)—**ASL** (livellatore automatico del suono)

- Se è stata selezionata la funzione EQ-EX e, solo quando EQ-EX è stata attivata e **CUSTOM** selezionata come curva d'equalizzazione, è possibile passare a **Bass**.
- Se l'impostazione del controller del subwoofer è solo **PREOUT:FULL**, non è possibile passare a **Sub-W1**. (Vedere a pagina 70.)
- È possibile selezionare **Sub-W2** solo quando l'uscita subwoofer è attivata in **Sub-W1**.
- Se l'impostazione del controller del subwoofer è solo **PREOUT:FULL**, è possibile passare all'impostazione on/off dell'uscita non fading. (Vedere a pagina 70.)
- È possibile selezionare l'impostazione dell'uscita non fading solo quando l'uscita non fading è stata attivata nell'impostazione on/off dell'uscita non fading.
- Quando si seleziona il sintonizzatore FM come sorgente, non è possibile passare alla funzione **SLA**.
- Per tornare al display di ogni sorgente, premere **BAND**.

Nota

Se non si attiva una funzione entro circa 30 secondi, il display torna automaticamente alla visualizzazione della sorgente. 

Compensazione per le curve d'equalizzazione (EQ-EX)

La funzione EQ-EX rende più fluido l'effetto di ogni curva d'equalizzazione. Inoltre, quando è selezionata la curva **CUSTOM** è possibile regolare i bassi e gli alti per ogni sorgente.

- Se la funzione SFEQ è stata selezionata in precedenza, premere **EQ-EX** e tenerlo premuto fino a quando nel display viene visualizzato l'indicatore **EQ-EX**.

Regolazione dell'audio

● Premere EQ-EX per attivare la funzione EQ-EX.

Sul display viene visualizzata l'indicazione **EQ-EX ON**. La funzione EQ-EX è attivata.

- Per disattivare EQ-EX, premere **EQ-EX**. 

Impostazione dell'equalizzatore di messa a fuoco del suono (SFEQ)

Chiarendo l'immagine sonora dei suoni vocali e degli strumenti, si consente una rappresentazione naturale e piacevole dell'ambiente sonoro. Scegliendo attentamente i posti a sedere, si otterrà un'esperienza d'ascolto perfino più ricca. **FRT1** incrementa gli alti nell'uscita anteriore e i bassi in quella posteriore. **FRT2** incrementa gli alti e i bassi nell'uscita anteriore e i bassi in quella posteriore. (L'incremento dei bassi è uguale sia per l'uscita anteriore, sia per l'uscita posteriore.) Sia per **FRT1** che per **FRT2**, l'impostazione **H** realizza un effetto più pronunciato dell'impostazione **L**.

1 Premere EQ-EX e tenerlo premuto per passare alla funzione SFEQ.

Premere **EQ-EX** e tenerlo premuto fino a quando sul display viene visualizzata l'indicazione **SFEQ**.

- Per passare alla funzione EQ-EX, premere **EQ-EX** e tenerlo premuto.

2 Premere EQ-EX per selezionare l'impostazione SFEQ desiderata.

Se si preme ripetutamente **EQ-EX**, sul display vengono visualizzate le impostazioni seguenti: **FRT1-H** (anteriore 1-alta)—**FRT1-L** (anteriore 1-bassa)—**FRT2-H** (anteriore 2-alta)—**FRT2-L** (anteriore 2-bassa)—**CUSTOM** (personalizzata)—**SFEQ OFF** (disattivata)

3 Spingere Multi-Control a sinistra o a destra per selezionare la posizione desiderata.

Spingere **Multi-Control** a sinistra o a destra fino a quando la posizione desiderata viene visualizzata sul display.

LEFT (sinistra)—**CENTER** (centro)—**RIGHT** (destra)



Note

- Se si regolano i bassi o gli alti, **CUSTOM** memorizza un'impostazione SFEQ in cui i bassi e gli alti vengono regolati secondo le preferenze personali.
- Se si sceglie l'impostazione SFEQ, la funzione HPF viene disattivata automaticamente. Attivando la funzione HPF dopo aver selezionato l'impostazione SFEQ, è possibile combinare la funzione HPF con la funzione SFEQ. 

Uso della regolazione del bilanciamento

È possibile selezionare un'impostazione della dissolvenza/bilanciamento che realizzi un ambiente di ascolto ideale per tutti i posti occupati.

1 Utilizzare Multi-Control per selezionare Fad.

Sul display viene visualizzata l'indicazione **Fad**.

- Se l'impostazione del bilanciamento è stata regolata in precedenza, viene visualizzata l'indicazione **Bal**.

2 Spingere Multi-Control in alto o in basso per regolare il bilanciamento degli altoparlanti anteriori/posteriori.

A ogni pressione di **Multi-Control** in alto o in basso il bilanciamento degli altoparlanti anteriori/posteriori viene spostato verso la parte anteriore o quella posteriore.

Fad F 15 – Fad R 15 viene visualizzato intanto che il bilanciamento degli altoparlanti anteriori/posteriori si sposta dalla parte anteriore a quella posteriore.

- **Fad F/R 0** è l'impostazione corretta quando si usano solo due altoparlanti.

- Quando l'impostazione dell'uscita posteriore è **REAR SP:S/W**, non è possibile regolare il bilanciamento degli altoparlanti anteriori/posteriori. Vedere *Impostazione dell'uscita posteriore e del controller del subwoofer* a pagina 70.

3 Spingere Multi-Control a sinistra o a destra per regolare il bilanciamento dell'altoparlante sinistro/destro.

A ogni pressione di **Multi-Control** a sinistra o a destra, il bilanciamento dell'altoparlante sinistro/destro viene spostato verso la parte sinistra o quella destra.

Bal L 9 – Bal R 9 viene visualizzato intanto che il bilanciamento dell'altoparlante sinistro/destro si sposta da sinistra a destra. 

Uso dell'equalizzatore

L'equalizzatore consente di regolare l'equalizzazione in modo che corrisponda alle caratteristiche acustiche dell'interno dell'automobile in base alle esigenze dell'ascoltatore.

Richiamo delle curve d'equalizzazione

Sono disponibili sei curve d'equalizzazione memorizzate che possono essere richiamare

in qualsiasi momento. Ecco la lista delle curve d'equalizzazione:

Display	Curva d'equalizzazione
SUPER BASS	Super bassi
POWERFUL	Potente
NATURAL	Naturale
VOCAL	Voce
CUSTOM	Personalizzata
FLAT	Piatta

- **CUSTOM** è una curva d'equalizzazione personalizzata, che può essere creata dall'utente.
- Per ogni sorgente è possibile creare una curva **CUSTOM** separata. (Il lettore CD incorporato e il lettore multi-CD sono automaticamente impostati alla stessa regolazione di equalizzazione della sorgente.) Se si eseguono delle regolazioni, le impostazioni della curva d'equalizzazione verranno memorizzate in **CUSTOM**.
- Quando si seleziona **FLAT** non viene effettuata nessuna aggiunta o correzione al suono. Questa opzione risulta utile per controllare l'effetto delle curve d'equalizzazione alternando l'opzione **FLAT** e una curva d'equalizzazione impostata.

● Premere EQ per selezionare l'equalizzatore.

Se si preme ripetutamente **EQ**, sul display vengono visualizzate le seguenti impostazioni dell'equalizzatore:

SUPER BASS—POWERFUL—NATURAL—VOCAL—CUSTOM—FLAT

Regolazione delle curve d'equalizzazione

L'impostazione della curva d'equalizzazione correntemente selezionata può essere modifi-

Regolazione dell'audio

cata in base alle proprie esigenze. Le impostazioni della curva d'equalizzazione vengono memorizzate in **CUSTOM**.

1 Utilizzare Multi-Control per selezionare EQ.

Sul display viene visualizzata l'indicazione **EQ**.

2 Spingere Multi-Control a sinistra o a destra per selezionare la banda d'equalizzatore da regolare.

A ogni pressione di **Multi-Control** a sinistra o a destra si seleziona una banda d'equalizzatore, nell'ordine seguente:

EQ LOW (basso)—**EQ MID** (medio)
—**EQ HIGH** (alto)

3 Premere Multi-Control in alto o in basso per regolare il livello della banda d'equalizzatore.

A ogni pressione di **Multi-Control** in alto o in basso il livello della banda d'equalizzazione aumenta o diminuisce.

A seconda se il livello viene aumentato o diminuito, viene visualizzata l'indicazione **+6** — **-6**.

▪ Quindi, è possibile selezionare un'altra banda e regolarne il livello.



Nota

Se si eseguono regolazioni, la curva **CUSTOM** viene aggiornata.

Regolazione di precisione della curva d'equalizzazione

È possibile regolare la frequenza centrale e il fattore Q (caratteristiche delle curve) per ogni curva correntemente selezionata (**EQ LOW/EQ MID/EQ HIGH**).

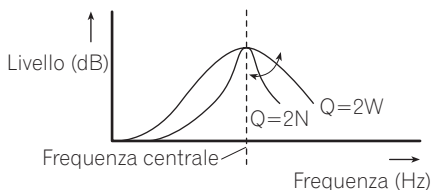

1 Utilizzare Multi-Control per selezionare il display della frequenza e del fattore Q.

Sul display viene visualizzata la frequenza e il fattore Q (ad esempio, **F 80 Q 1W**).

2 Spingere Multi-Control a sinistra o a destra per selezionare la frequenza desiderata.

A ogni pressione di **Multi-Control** a sinistra o a destra si seleziona una frequenza, nell'ordine seguente:

Bassi: **40—80—100—160** (Hz)

Medi: **200—500—1k—2k** (Hz)

Alti: **3,15k—8k—10k—12,5k** (Hz)

3 Spingere Multi-Control in alto o in basso per selezionare il fattore Q desiderato.

A ogni pressione di **Multi-Control** in alto o in basso si seleziona un fattore Q, nell'ordine seguente:

2N—1N—1W—2W



Nota

Se si eseguono regolazioni, la curva **CUSTOM** viene aggiornata. □

Regolazione dei bassi e degli alti

È possibile regolare le impostazioni dei bassi e degli alti.

- Se è stata selezionata la funzione EQ-EX, e EQ-EX è stata attivata e **CUSTOM** è stata selezionata come curva d'equalizzazione, è possibile regolare le impostazioni dei bassi e degli alti.
- Se SFEQ è stato impostato su **FRT1**, la regolazione dei bassi influisce solo sull'uscita posteriore: l'uscita anteriore non può essere regolata.
- Se SFEQ è stato impostato su **FRT1** o **FRT2**, la regolazione degli alti influisce solo sull'uscita anteriore: l'uscita posteriore non può essere regolata.

1 Utilizzare Multi-Control per selezionare Bass (regolazione dei livelli dei bassi e degli alti).

Sul display viene visualizzata l'indicazione **Bass**.

- Se il livello degli alti è stato regolato in precedenza, viene visualizzata l'indicazione **Treble**.

2 Spingere Multi-Control a sinistra o a destra per selezionare i bassi o gli alti.

Spingendo **Multi-Control** a sinistra viene visualizzata l'indicazione **Bass**. Spingendo **Multi-Control** a destra viene visualizzata l'indicazione **Treble**.

3 Spingere Multi-Control in alto o in basso per regolare il livello.

Ogni pressione di **Multi-Control** a sinistra o a destra aumenta o diminuisce il livello dei bassi o degli alti selezionato. A seconda se il livello viene aumentato o diminuito, viene visualizzata l'indicazione **+6** — **-6**.

4 Ruotare Multi-Control in senso orario per selezionare Bass (regolazione delle frequenze dei bassi e degli alti).

Sul display viene visualizzata l'indicazione **Bass**.

- Se la frequenza degli alti è stata regolata in precedenza, viene visualizzata l'indicazione **Treble**.

5 Spingere Multi-Control a sinistra o a destra per selezionare la frequenza desiderata.

A ogni pressione di **Multi-Control** a sinistra o a destra si seleziona una frequenza, nell'ordine seguente:

Bassi: **40—63—100—160** (Hz)

Alti: **2,5k—4k—6,3k—10k** (Hz) 

Regolazione della sonorità

La sonorità compensa le deficienze nelle gamme dei suoni bassi e alti a basso volume.

1 Utilizzare Multi-Control per selezionare Loud.

Sul display viene visualizzata l'indicazione **Loud**.

2 Premere Multi-Control per attivare la sonorità.

Sul display viene visualizzato il livello della sonorità (ad esempio, **Loud MID**).

3 Spingere Multi-Control a sinistra o a destra per selezionare il livello desiderato.

A ogni pressione di **Multi-Control** a sinistra o a destra si seleziona un livello, nell'ordine seguente:

LOW (basso)—**MID** (medio)—**HIGH** (alto)

Regolazione dell'audio

4 Per disattivare la sonorità premere nuovamente **Multi-Control**.

Sul display viene visualizzata l'indicazione **Loud OFF**. 

Uso dell'uscita subwoofer

Questa unità è dotata di un'uscita subwoofer che può essere attivata o disattivata.

1 Utilizzare **Multi-Control** per selezionare **Sub-W1**.

Sul display viene visualizzata l'indicazione **Sub-W1**.

- Se l'impostazione del controller del subwoofer è **PREOUT:FULL**, non è possibile selezionare **Sub-W1**.

2 Premere **Multi-Control** per attivare l'uscita subwoofer.

Sul display viene visualizzata l'indicazione **Sub-W1 Normal**. L'uscita subwoofer è attivata.

- Per disattivare l'uscita subwoofer, premere nuovamente **Multi-Control**.

3 Spingere **Multi-Control** a sinistra o a destra per selezionare la fase dell'uscita subwoofer.

Spingere **Multi-Control** a sinistra per selezionare la fase invertita e sul display viene visualizzata l'indicazione **Rev**. Spingere **Multi-Control** a destra per selezionare la fase normale e sul display viene visualizzata l'indicazione **Normal**.

Regolazione delle impostazioni del subwoofer

Se l'uscita subwoofer è attivata, è possibile regolare le frequenze di taglio e il livello di uscita del subwoofer.

1 Utilizzare **Multi-Control** per selezionare **Sub-W2**.

Sul display viene visualizzata l'indicazione **Sub-W2**.

- Quando l'uscita subwoofer è attivata, è possibile selezionare **Sub-W2**.

2 Spingere **Multi-Control** a sinistra o a destra per selezionare la frequenza di taglio.

A ogni pressione di **Multi-Control** a sinistra o a destra si seleziona una frequenza di taglio, nell'ordine seguente:

50—80—125 (Hz)

Solo frequenze più basse di quelle presenti nell'intervallo selezionato vengono emesse dal subwoofer.

3 Spingere **Multi-Control** in alto o in basso per regolare il livello di uscita del subwoofer.

A ogni pressione di **Multi-Control** in alto o in basso il livello del subwoofer aumenta o diminuisce. A seconda se il livello viene aumentato o diminuito, viene visualizzata l'indicazione **+6** o **-6**. 

Uso dell'uscita non fading

Quando l'impostazione dell'uscita non fading è attivata, il segnale audio non passa attraverso il filtro passa basso dell'unità (per il subwoofer), ma viene emesso attraverso l'uscita RCA.

1 Utilizzare **Multi-Control** per selezionare l'impostazione on/off dell'uscita non fading.

Sul display viene visualizzata l'indicazione **NonFad ON**.

- Se l'impostazione del controller del subwoofer è solo **PREOUT:FULL**, è possibile passare all'impostazione on/off dell'uscita non fading. (Vedere a pagina 70.)

2 Premere Multi-Control per attivare l'uscita non fading.

Sul display viene visualizzata l'indicazione **NonFad ON**. L'uscita non fading è attivata.

- Per disattivare l'uscita non fading, premere nuovamente **Multi-Control**.

Regolazione del livello dell'uscita non fading

Quando l'uscita non fading è attivata, è possibile regolare il livello dell'uscita non fading.

1 Utilizzare Multi-Control per selezionare l'impostazione dell'uscita non fading.

Sul display viene visualizzata l'indicazione **NonFad 0**.

2 Spingere Multi-Control in alto o in basso per regolare il livello dell'uscita non fading.

A ogni pressione di **Multi-Control** in alto o in basso il livello dell'uscita non fading aumenta o diminuisce. A seconda se il livello viene aumentato o diminuito, viene visualizzata l'indicazione **+6** o **-6**. 

Uso del filtro passa alto

Se si desidera che i suoni bassi provenienti dalla gamma di frequenza dell'uscita subwoofer non siano riprodotti dagli altoparlanti anteriori o posteriori, attivare la funzione HPF (filtro passa alto). Solo le frequenze più alte di quelle comprese nell'intervallo selezionato vengono emesse dagli altoparlanti anteriori o posteriori.

1 Utilizzare Multi-Control per selezionare HPF.

Sul display viene visualizzata l'indicazione **HPF**.

2 Premere Multi-Control per attivare il filtro passa alto.

Sul display viene visualizzata l'indicazione **HPF 80 Hz**. Ora il filtro passa alto è attivato.

- Per disattivare il filtro passa alto, premere nuovamente **Multi-Control**.

3 Spingere Multi-Control a sinistra o a destra per selezionare la frequenza di taglio.

A ogni pressione di **Multi-Control** a sinistra o a destra si seleziona una frequenza di taglio, nell'ordine seguente:

50—80—125 (Hz)

Solo le frequenze più alte di quelle comprese nell'intervallo selezionato vengono emesse dagli altoparlanti anteriori o posteriori.



Nota

Se si sceglie l'impostazione SFEQ, la funzione HPF viene disattivata automaticamente. Attivando la funzione HPF dopo aver selezionato l'impostazione SFEQ, è possibile combinare la funzione HPF con la funzione SFEQ. 

Regolazione dei livelli delle sorgenti

La funzione SLA (regolazione del livello della sorgente) consente di regolare il livello di volume di ogni sorgente per prevenire cambiamenti radicali di volume quando si passa da una sorgente all'altra.

- Le impostazioni sono basate sul livello di volume del sintonizzatore FM, che rimane immutato.

1 Confrontare il livello di volume del sintonizzatore FM con il livello della sorgente che si desidera regolare.

Regolazione dell'audio

2 Utilizzare Multi-Control per selezionare SLA.

Sul display viene visualizzata l'indicazione **SLA**.

3 Spingere Multi-Control in alto o in basso per regolare il volume della sorgente.

A ogni pressione di **Multi-Control** in alto o in basso il volume della sorgente aumenta o diminuisce.

A seconda se il volume della sorgente aumenta o diminuisce, viene visualizzata l'indicazione **SLA +4 – SLA –4**.



Note

- Con le regolazioni del livello della sorgente è anche possibile regolare il livello di volume del sintonizzatore MW/LW.
- Il lettore CD incorporato e il lettore multi-CD sono automaticamente impostati allo stesso volume di regolazione del livello della sorgente.
- L'unità esterna 1 e l'unità esterna 2 sono automaticamente impostate allo stesso volume di regolazione del livello della sorgente.

Utilizzo del livellatore automatico del suono

Durante la guida, il rumore nel veicolo cambia in base alla velocità di guida e alle condizioni del manto stradale. Il livellatore automatico del suono (ASL) rileva tali variazioni e aumenta automaticamente il livello del volume, in caso di aumento del rumore. La sensibilità (la variazione del livello del volume rispetto al livello del rumore) del livellatore ASL può essere impostata su cinque livelli diversi.

1 Utilizzare Multi-Control per selezionare ASL.

Sul display viene visualizzata l'indicazione **ASL**.

2 Premere Multi-Control per attivare il livellatore ASL.

Sul display viene visualizzata l'indicazione **ASL MID**.

- Premere nuovamente **Multi-Control** per disattivare il livellatore ASL.

3 Spingere Multi-Control a sinistra o a destra per selezionare il livello ASL desiderato.

A ogni pressione di **Multi-Control** a sinistra o a destra si seleziona un livello ASL, nell'ordine seguente:

LOW (basso)—**MID-L** (medio-basso)—**MID** (medio)—**MID-H** (medio-alto)—**HIGH** (alto)

Regolazione delle impostazioni iniziali

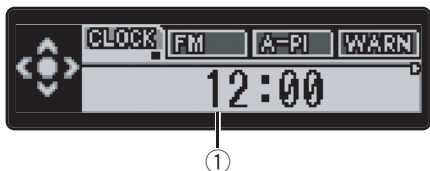

Le impostazioni iniziali consentono di eseguire la messa a punto iniziale di diverse impostazioni dell'unità.

① Display delle funzioni

Mostra lo stato delle funzioni.

1 Premere SOURCE e mantenerlo premuto fino a quando l'unità si spegne.

2 Premere Multi-Control e tenerlo premuto fino a quando sul display viene visualizzato l'orologio.

3 Ruotare Multi-Control per selezionare una delle impostazioni iniziali.

Se si ruota in senso orario **Multi-Control**, sul display vengono visualizzate le funzioni seguenti:

Orologio—**FM Step** (passo di sintonizzazione FM)—

Auto PI (ricerca automatica PI)

—**Warning** (tono di avvertenza)—**AUX** (ingresso ausiliario)—**Dimmer** (varialuce)

—**Brightness** (luminosità)—**REAR SP** (uscita posteriore e controller del subwoofer)

—**Telephone** (silenziamiento/attenuazione del telefono)—**Motion** (schermo dinamico)

—**EVER-SCROLL** (scorrimento costante)

—**Auto Open** (apertura a scorrimento automatica)

Attenersi alle impostazioni seguenti per azionare ognuna delle impostazioni.

- Per annullare le impostazioni iniziali, premere **BAND**. ▢

Impostazione dell'orologio

Attenersi alle istruzioni seguenti per impostare l'orologio.

1 Utilizzare Multi-Control per selezionare l'orologio.

Sul display viene visualizzato l'orologio.

2 Spingere Multi-Control a sinistra o a destra per selezionare il segmento del display dell'orologio che si desidera impostare.

Spingendo **Multi-Control** a sinistra o a destra si seleziona un segmento del display dell'orologio:

Ora—Minuto

Il segmento selezionato del display dell'orologio diventa intermittente.



3 Spingere Multi-Control in alto o in basso per impostare l'orologio.

Spingendo **Multi-Control** in alto si aumenterà l'ora o il minuto selezionato. Spingendo **Multi-Control** in basso si diminuirà l'ora o il minuto selezionato.



Note

- È possibile sincronizzare l'orologio a un segnale orario premendo **Multi-Control**.
 - Se il minuto è compreso nell'intervallo **00—29**, i minuti scorrono verso il basso. (ad esempio, **10:18** diventa **10:00**.)
 - Se il minuto è compreso nell'intervallo **30—59**, i minuti scorrono verso l'alto. (Ad esempio, **10:36** diventa **11:00**.)
- Anche quando le sorgenti sono spente, sul display viene visualizzato il display dell'orologio. ▢

Impostazioni iniziali

Impostazione del passo di sintonizzazione FM

Normalmente il passo di sintonizzazione FM impiegato dalla ricerca di sintonia è 50 kHz. Quando sono attivate le funzioni AF o TA il passo di sintonizzazione cambia automaticamente a 100 kHz. Quando è attivata la funzione AF, è preferibile impostare il passo di sintonizzazione a 50 kHz.

1 Utilizzare Multi-Control per selezionare FM Step.

Sul display viene visualizzata l'indicazione **FM Step**.

2 Premere Multi-Control per selezionare il passo di sintonizzazione FM.

Mentre sono attivate le funzioni AF o TA, premendo ripetutamente **Multi-Control** si alternano i valori tra 50 kHz e 100 kHz per il passo di sintonizzazione FM. Il passo di sintonizzazione FM selezionato viene visualizzato sul display.



Nota

Il passo di sintonizzazione rimane a 50 kHz durante la sintonizzazione manuale.

Attivazione/disattivazione della ricerca automatica PI

L'unità può ricercare automaticamente una stazione diversa con la stessa programmazione, anche durante il richiamo delle preselezioni.

1 Utilizzare Multi-Control per selezionare Auto PI.

Sul display viene visualizzata l'indicazione **Auto PI**.

2 Premere Multi-Control per attivare la ricerca automatica PI.

Sul display viene visualizzata l'indicazione **Auto PI:ON**.

- Premere nuovamente **Multi-Control** per disattivare la ricerca automatica PI.

Attivazione/disattivazione del tono di avvertenza

Se il frontalino non viene staccato dall'unità principale entro quattro secondi dallo spegnimento del motore dell'automobile, viene emesso un tono di avvertenza. È possibile disattivare il tono di avvertenza.

1 Utilizzare Multi-Control per selezionare Warning.

Sul display viene visualizzata l'indicazione **Warning**.

2 Premere Multi-Control per attivare il tono di avvertenza.

Sul display viene visualizzata l'indicazione **Warning:ON**.

- Premere nuovamente **Multi-Control** per disattivare il tono di avvertenza.

Attivazione/disattivazione dell'impostazione dell'apparecchio ausiliario

Con questa unità è possibile utilizzare apparecchi ausiliari. Quando ad essa viene collegato un apparecchio ausiliario, attivare la relativa impostazione.

1 Utilizzare Multi-Control per selezionare AUX.

Sul display viene visualizzata l'indicazione **AUX**.

2 Premere Multi-Control per attivare l'apparecchio AUX.

Sul display viene visualizzata l'indicazione **AUX:ON**.

- Premere nuovamente **Multi-Control** per disattivare l'apparecchio AUX. 

Attivazione/disattivazione del varialuce

Per impedire che il display sia troppo luminoso di notte, quando si accendono le luci dell'automobile il display viene automaticamente attenuato. È possibile attivare o disattivare il varialuce.

1 Utilizzare Multi-Control per selezionare Dimmer.

Sul display viene visualizzata l'indicazione **Dimmer**.

2 Premere Multi-Control per attivare il varialuce.

Sul display viene visualizzata l'indicazione **Dimmer:ON**.

- Per disattivare il varialuce, premere nuovamente **Multi-Control**. 

Regolazione della luminosità

È possibile regolare il livello della luminosità. Inizialmente questa modalità è impostata su 12.

1 Utilizzare Multi-Control per selezionare Brightness.

Sul display viene visualizzata l'indicazione **Brightness**.

2 Spingere Multi-Control a sinistra o a destra per regolare il livello della luminosità.

A ogni pressione di **Multi-Control** a sinistra o a destra si aumenta o si diminuisce il livello della luminosità. A seconda se il livello aumenta o diminuisce, viene visualizzata l'indicazione **0 – 15**. 

Impostazione dell'uscita posteriore e del controller del subwoofer

L'uscita posteriore di questa unità (uscite degli altoparlanti posteriori e uscita posteriore RCA) può essere utilizzata per una connessione con altoparlanti a gamma completa

(**REAR SP:FULL**) o con un subwoofer

(**REAR SP:S/W**). Se si imposta l'uscita posteriore su **REAR SP:S/W**, è possibile collegare un subwoofer direttamente a una delle due uscite degli altoparlanti posteriori, senza l'uso di un amplificatore ausiliario.

Inizialmente, l'unità è impostata per essere collegata agli altoparlanti posteriori a gamma completa (**REAR SP:FULL**). Quando l'uscita posteriore è collegata ad altoparlanti a gamma completa (se è selezionato

REAR SP:FULL) è possibile collegare l'uscita subwoofer RCA a un subwoofer. In questo caso, è possibile selezionare l'opzione **PREOUT:S/W** incorporata del controller del

Impostazioni iniziali

subwoofer (filtro passa basso, fase) o l'impostazione ausiliaria **PREOUT:FULL**.

1 Utilizzare Multi-Control per selezionare REAR SP.

Sul display viene visualizzata l'indicazione **REAR SP**.

2 Premere Multi-Control per passare all'impostazione dell'uscita posteriore.

Premendo **Multi-Control** si alterna l'impostazione **REAR SP:FULL** (altoparlanti a gamma completa) e **REAR SP:S/W** (subwoofer) e il relativo stato viene visualizzato sul display.

- Quando all'uscita posteriore non è collegato alcun subwoofer, selezionare **REAR SP:FULL**.
- Quando un subwoofer è collegato all'uscita posteriore, impostare per il subwoofer

REAR SP:S/W.

- Se l'impostazione dell'uscita posteriore è **REAR SP:S/W**, non è possibile modificare il controller del subwoofer.

3 Spingere Multi-Control a sinistra o a destra per alternare l'uscita del subwoofer e l'uscita non fading (uscita RCA a gamma completa).

Ogni pressione di **Multi-Control** a sinistra o a destra alterna tra **PREOUT:S/W** e **PREOUT:FULL** e il relativo stato viene visualizzato.



Note

- Anche se si modifica l'impostazione, non viene emesso alcun suono a meno che non si attivi l'uscita non fading (vedere *Uso dell'uscita non fading* a pagina 65) o l'uscita subwoofer (vedere *Uso dell'uscita subwoofer* a pagina 65) nel menu dell'audio.
- Se si modifica il controller del subwoofer, l'uscita subwoofer e l'uscita non fading nel menu dell'audio vengono riportate alle impostazioni del produttore.

- In questa impostazione sia le uscite degli altoparlanti posteriori che l'uscita posteriore RCA vengono attivate simultaneamente.

Attivazione/disattivazione della funzione di silenziamento/attenuazione del telefono

Il suono del sistema viene silenziato o attenuato automaticamente quando viene effettuata o ricevuta una chiamata usando un telefono cellulare collegato all'unità.

- Il suono viene disattivato, viene visualizzato **MUTE** o **ATT** e non è possibile effettuare nessuna regolazione dell'audio.
- Il funzionamento torna alla normalità al termine del collegamento telefonico.

1 Utilizzare Multi-Control per selezionare Telephone.

Sul display viene visualizzata l'indicazione **Telephone**.

2 Premere Multi-Control per impostare la funzione di silenziamento/attenuazione del telefono.

Premendo **Multi-Control** si alterna tra **Telephone:ATT** (attenuazione) e **Telephone:MUTE** (silenziamento) e il relativo stato viene visualizzato.

Attivazione/disattivazione dello schermo dinamico

È possibile attivare o disattivare la visualizzazione dinamica dell'icona della sorgente. Quando questa opzione è disattivata, l'icona della sorgente dinamica scompare dopo che viene visualizzata la schermata di apertura.

1 Utilizzare Multi-Control per selezionare Motion.

Sul display viene visualizzata l'indicazione **Motion**.

2 Premere Multi-Control per attivare lo schermo dinamico.

Sul display viene visualizzata l'indicazione **Motion:ON**.

- Premere nuovamente **Multi-Control** per disattivare lo schermo dinamico. 

Attivazione/disattivazione della funzione di scorrimento costante

Quando la funzione di scorrimento costante è attivata, sul display scorrono continuamente le informazioni CD text. Disattivarla se si desidera che le informazioni scorrano una sola volta.

1 Utilizzare Multi-Control per selezionare EVER-SCROLL.

Sul display viene visualizzata l'indicazione **EVER-SCROLL**.

2 Premere Multi-Control per attivare lo scorrimento costante.

Sul display viene visualizzata l'indicazione **EVER-SCROLL:ON**.

- Premere nuovamente **Multi-Control** per disattivare lo scorrimento costante. 

Attivazione e disattivazione dell'apertura a scorrimento automatica

Come protezione antifurto, il frontalino si apre automaticamente e si distacca agevolmente. Per impostazione predefinita, la funzione di apertura a scorrimento automatica è attivata.

1 Utilizzare Multi-Control per selezionare Auto Open.

Sul display viene visualizzata l'indicazione **Auto Open**.

2 Premere Multi-Control per attivare l'apertura a scorrimento automatica.

Sul display viene visualizzata l'indicazione **Auto Open:ON**.

- Premere nuovamente **Multi-Control** per disattivare l'apertura a scorrimento automatica. 

Altre funzioni

Uso della sorgente AUX

Un interconnettore IP-BUS-RCA come il CD-RB20/CD-RB10 (venduto a parte) consente di collegare quest'unità a un apparecchio ausiliario dotato di uscita RCA. Per ulteriori dettagli, vedere il manuale utente dell'interconnettore IP-BUS-RCA.

Selezione della sorgente AUX

● Premere SOURCE per selezionare AUX come sorgente.

Premere **SOURCE** fino a quando sul display viene visualizzata l'indicazione **AUX**.

■ Se non è stata attivata l'impostazione dell'apparecchio ausiliario, non è possibile selezionare **AUX**. Per ulteriori dettagli, vedere *Attivazione/diattivazione dell'impostazione dell'apparecchio ausiliario* a pagina 70.

Impostazione del titolo AUX

È possibile modificare il titolo visualizzato per la sorgente **AUX**.

1 Dopo aver selezionato **AUX** come sorgente, utilizzare **Multi-Control** e selezionare **FUNCTION** per visualizzare **TITLE**.

2 Premere **DISPLAY** per selezionare il tipo di carattere desiderato.

Premere ripetutamente **DISPLAY** per alternare i seguenti tipi di carattere:

Alfabeto (maiuscole), numeri e simboli—Alfabeto (minuscole)—Caratteri Europei, quali quelli accentati (es. **á à â ã ç**)—Numeri e simboli

3 Spingere **Multi-Control** in alto o in basso per selezionare una lettera dell'alfabeto.

A ogni pressione di **Multi-Control** in alto viene visualizzata una lettera dell'alfabeto nel-

l'ordine **A B C ... X Y Z**, numeri e simboli nell'ordine **1 2 3 ... @ # <**. A ogni pressione di **Multi-Control** in basso viene visualizzata una lettera in ordine inverso, cioè **Z Y X ... C B A**.



4 Spingere **Multi-Control** a destra per spostare il cursore sulla posizione del carattere successivo.

Quando è visualizzata la lettera desiderata, spingere **Multi-Control** a destra per spostare il cursore sulla posizione successiva e quindi selezionare la lettera seguente. Spingere **Multi-Control** a sinistra per spostarsi all'indietro sul display.

5 Spostare il cursore sull'ultima posizione spingendo **Multi-Control** a destra dopo l'immissione del titolo.

Quando si spinge **Multi-Control** a destra una o più volte, il titolo immesso viene memorizzato.

6 Premere **BAND** per tornare al display della riproduzione. ▢

Uso dei diversi display di intrattenimento

È possibile utilizzare i display di intrattenimento mentre si ascolta ognuna delle sorgenti sonore.

● Premere ENTERTAINMENT.

Ogni volta che si preme **ENTERTAINMENT** il display cambia nell'ordine seguente:

Visualizzazione dell'icona della sorgente—
 Aspetto sfondo 1—Aspetto sfondo 2—Aspetto
 sfondo 3—Aspetto sfondo 4—Immagine di
 sfondo 1—Immagine di sfondo 2—Schermo
 cinematografico 1—Schermo cinematografico
 2—Indicatore di livello 1—Indicatore di livello
 2—Orologio di intrattenimento

Riscrittura dei display di intrattenimento

È possibile riscrivere i dati del display di intrattenimento. È necessario creare o scaricare i dati utilizzando il computer e quindi registrarli su CD-R. Per ulteriori dettagli, visitare <http://www.pioneer.co.jp/car/pclink3b/>.



Importante

Dopo aver avviato il processo di riscrittura, non aprire il frontalino o spegnere l'interruttore della chiave di avviamento, fino al completamento del processo.

1 Premere SOURCE e mantenerlo premuto fino a quando l'unità si spegne.

2 Premere e tenere premuto ENTERTAINMENT e DISPLAY fino ad avviare la modalità di download.

Il frontalino si apre automaticamente e quindi vengono visualizzate le indicazioni

Download Insert disc e Download Ready.

- Se nell'unità è inserito un disco, viene espulso automaticamente.
- Se il frontalino è aperto, l'unità non passa in modalità di download anche se si preme e si tiene premuto **ENTERTAINMENT** e **DISPLAY**.

3 Inserire il disco contenente i dati riscritti nel vano d'inserimento dei CD.

Sul display viene visualizzato **DOWNLOAD READY**, quindi la riscrittura dei

dati viene avviata automaticamente. Durante la riscrittura viene visualizzato **NOW LOADING**.

Vano d'inserimento dei CD

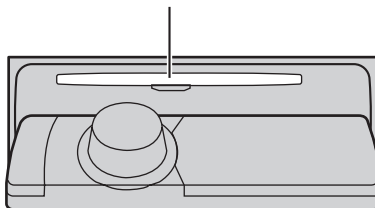

4 Quando viene visualizzato FINISHED, premere EJECT per aprire il frontalino ed espellere il disco.

La modalità di download viene terminata e l'unità si spegne.



Note

- Nel vano d'inserimento dei CD non inserire nient'altro che CD.
- Possono essere necessari alcuni minuti per completare questa operazione.
- Durante la modalità di download tutti i tasti, tranne **EJECT** sono inattivi.
- Per annullare la modalità di download, premere **EJECT**.
- Se il processo di riscrittura non viene eseguito correttamente, può essere visualizzato un messaggio di errore del tipo **CD ERROR**. Vedere *Spiegazione dei messaggi di errore relativi alla riscrittura dei dati dei display di intrattenimento* a pagina 76.

Uso del tasto PGM

È possibile utilizzare le funzioni preprogrammate per ciascuna sorgente utilizzando **PGM** sul telecomando.

Altre funzioni

- **Premere PGM per attivare la pausa quando si seleziona come sorgente il lettore CD incorporato o il lettore multi-CD.**

- Premere nuovamente **PGM** per disattivare la pausa.

- **Premere PGM e mantenerlo premuto per attivare la funzione BSM quando si seleziona come sorgente il sintonizzatore.**

Tenere premuto **PGM** fino a quando la funzione BSM non viene attivata.

- Per annullare il processo di memorizzazione, premere nuovamente **PGM**.

- **Premere PGM e mantenerlo premuto per attivare la funzione BSSM quando si seleziona come sorgente la televisione.**

Tenere premuto **PGM** fino a quando la funzione BSSM non viene attivata.

- Per annullare il processo di memorizzazione, premere nuovamente **PGM**. 

Informazioni supplementari

Spiegazione dei messaggi di errore del lettore CD incorporato

Quando si verificano problemi durante la riproduzione di un CD, sul display può essere visualizzato un messaggio di errore. Se viene visualizzato un messaggio di errore, consultare la tabella riportata di seguito per verificare la natura del problema e il metodo suggerito per correggerlo. Se non è possibile correggere l'errore, contattare il rivenditore o il Centro assistenza Pioneer più vicino.

- Se dagli altoparlanti non viene emesso alcun suono e viene visualizzato il messaggio di errore **POWER IC DAMAGE**, è possibile che la batteria sia scarica. Far sottoporre al più presto l'unità a un controllo.
- Se la batteria è prossima all'esaurimento, quando si cerca di regolare il volume o l'equalizzazione, può essere visualizzato il messaggio di errore **Error DC/DC conv.** Accendere e spegnere la sorgente e ruotare ACC sulle posizioni on e off. Se il messaggio viene ancora visualizzato, far sottoporre al più presto l'unità a un controllo.

Message	Causa	Azione
ERROR-11, 12, 17, 30	Disco sporco	Pulire il disco.
ERROR-11, 12, 17, 30	Disco graffiato	Sostituire il disco.
ERROR-10, 11, 12, 17, 30, A0	Elettrica o meccanica	Spegnere e accendere il motore oppure passare a una sorgente diversa e poi di nuovo al lettore CD.
ERROR-22, 23	Il formato CD non può essere riprodotto	Sostituire il disco.
ERROR-44	Tutti i brani sono saltati	Sostituire il disco.

Message	Causa	Azione
Error ACC line, POWER IC DAMAGE	I conduttori e i connettori non sono collegati correttamente.	Verificare nuovamente che tutti i collegamenti siano corretti.



Spiegazione dei messaggi di errore relativi alla riscrittura dei dati del display di intrattenimento

Se si verificano problemi durante la riscrittura dei dati del display di intrattenimento, sul display può essere visualizzato un messaggio di errore. Se viene visualizzato un messaggio di errore, vedere la tabella riportata di seguito per verificare la natura del problema e il metodo suggerito per correggerlo. Se non è possibile correggere l'errore, contattare il rivenditore o il Centro assistenza Pioneer più vicino.

Message	Causa	Azione
CD ERROR	Errore del lettore CD	Premere EJECT e controllare il disco.
CD ERROR A0	Errore dell'alimentazione	Ruotare l'interruttore della chiave di avviamento sulle posizioni ON e OFF.
DISC ERROR	Il disco non contiene i dati necessari	Premere EJECT e sostituire il disco.
DOWNLOAD ERROR, TRANSMIT ERROR	Errore di scrittura	Premere EJECT e riprovare la riscrittura.
HEAT ERROR	Il lettore CD si surriscalda	Spegnere il lettore CD e farlo raffreddare.



Informazioni supplementari

Cura del lettore CD

- Usare solo CD contrassegnati con uno dei due marchi Compact Disc Digital Audio riportati di seguito.



- Usare solo CD normali, rotondi. Se si inseriscono CD dalla forma irregolare, non rotonda, essi potrebbero far inceppare il lettore CD o non essere riprodotti correttamente.



- Prima della riproduzione, controllare in tutti i CD l'eventuale presenza di rotture, graffi o deformazioni. I CD che presentano rotture o graffi o che sono deformati potrebbero non essere riprodotti correttamente. Non utilizzare tali tipi di dischi.
- Evitare di toccare la superficie registrata (non stampata) quando si maneggia il disco.
- Quando non si utilizzano, conservare i dischi nelle rispettive custodie.
- Tenere i dischi lontano dalla luce solare diretta e non esporli ad alte temperature.
- Non applicare etichette, non scrivere e non applicare prodotti chimici sulla superficie dei dischi.
- Per pulire un CD, passare delicatamente un panno morbido sul disco procedendo dal centro verso l'esterno.



- Se nella stagione fredda si usa il riscaldamento, può formarsi della condensa sui componenti contenuti all'interno del lettore CD. La condensa può far sì che il lettore non funzioni correttamente. Se si ritiene che la condensa possa rappresentare un problema, spegnere il lettore CD per un'ora, in modo da consentirgli di asciugare e pulire tutti i dischi umidi con un panno morbido per rimuovere l'umidità.
- Le asperità della strada possono far interrompere la riproduzione di un CD. ■

Dischi CD-R/CD-RW

- Quando vengono utilizzati dischi CD-R/CD-RW, la riproduzione è possibile solo per i dischi che sono stati chiusi.
- I dischi CD-R/CD-RW registrati per mezzo di un registratore CD musicale o di un personal computer potrebbero non essere riproducibili a causa delle caratteristiche dei dischi stessi, a causa di graffi o sporcizia sulla loro superficie, o a causa di sporcizia, condensa, ecc. sulla lente di questa unità.
- Potrebbe non essere possibile riprodurre dischi registrati su un personal computer, a seconda delle impostazioni delle applicazioni e dell'ambiente. Registrare con il formato corretto. (Per ulteriori dettagli, contattare il produttore dell'applicazione.)
- La riproduzione di dischi CD-R/CD-RW potrebbe diventare impossibile in caso di esposizione diretta alla luce solare, in presenza di alte temperature o a seconda delle condizioni di conservazione all'interno del veicolo.
- Questa unità potrebbe non visualizzare titoli o altri testi memorizzati su un disco CD-R/CD-RW (in caso di dati audio (CD-DA)).

Informazioni supplementari

- Questa unità riconosce la funzione di salto dei brani dei CD-R/CD-RW. I brani contenenti informazioni di salto vengono pertanto automaticamente omessi (in caso di dati audio (CD-DA)).
- Quando nell'unità si inserisce un disco CD-RW, il tempo di attesa per la riproduzione risulta più lungo rispetto a quello di normali dischi CD o CD-R.
- Prima dell'utilizzo di dischi CD-R/CD-RW leggere le relative precauzioni. ▣

File MP3, WMA e WAV

- MP3 è l'abbreviazione di MPEG Audio Layer 3 e si riferisce a uno standard tecnologico per la compressione audio.
- WMA è l'acronimo di Windows Media™ Audio e si riferisce a una tecnologia di compressione audio sviluppata da Microsoft Corporation. I dati WMA possono essere codificati utilizzando Windows Media Player versione 7 o successiva.
- WAV è l'abbreviazione di Waveform, un formato file audio standard per Windows®.
- Questa unità potrebbe non funzionare correttamente con alcune applicazioni utilizzate per codificare i file WMA.
- Con alcune applicazioni utilizzate per codificare i file WMA, i nomi degli album e altre informazioni di testo potrebbero non essere visualizzate correttamente.
- Questa unità consente di riprodurre file MP3/WMA/WAV su dischi CD-ROM, CD-R e CD-RW. È possibile riprodurre registrazioni su disco compatibili con il livello 1 e il livello 2 dello standard ISO9660 e con il file system Romeo e Joliet.
- È possibile riprodurre dischi registrati compatibili multi-sessione.
- I file MP3/WMA/WAV non sono compatibili con il trasferimento dati scrittura a pacchetti.

- Il numero massimo di caratteri che è possibile visualizzare per un nome file, inclusa l'estensione (.mp3, .wma o .wav), è 64, a partire dal primo carattere.
- Il numero massimo di caratteri che è possibile visualizzare per un nome cartella è 64.
- Nel caso di file registrati utilizzando il file system Romeo, è possibile visualizzare solo i primi 64 caratteri.
- Quando si riproducono dischi con file MP3/WMA/WAV e dati audio (CD-DA) come CD-EXTRA e CD MODALITÀ MISTA, è possibile riprodurre entrambi i tipi solo alternando tra la modalità MP3/WMA/WAV e CD-DA.
- La sequenza di selezione delle cartelle per la riproduzione e le altre operazioni corrisponde alla sequenza di scrittura utilizzata dal software di scrittura. Per questo motivo, la sequenza prevista per la riproduzione potrebbe non coincidere con la sequenza di riproduzione effettiva. Tuttavia, sono disponibili anche alcuni software di scrittura che consentono di impostare l'ordine di riproduzione.

Importante

- Quando si assegnano nomi ai file MP3/WMA/WAV, aggiungere l'estensione file corrispondente (.mp3, .wma o .wav).
- Questa unità riproduce file con estensione nome file (.mp3, .wma o .wav) come file MP3/WMA/WAV. Per prevenire rumori e malfunzionamenti, non utilizzare queste estensioni per file diversi dai file MP3/WMA/WAV.

Informazioni supplementari

Informazioni supplementari sul formato MP3

- I file sono compatibili con i formati tag ID3 Versione 1.0, 1.1, 2.2, 2.3 e 2.4 per la visualizzazione dell'album (titolo del disco), del brano (titolo del brano), dell'artista (artista del brano) e i commenti. Viene data la priorità alle Versioni 2.x delle tag ID3 in caso siano presenti contemporaneamente le Versioni 1.x e le Versioni 2.x.
- La funzione di enfaticizzazione è valida solo quando vengono riprodotti file MP3 con frequenze di 32, 44,1 e 48 kHz. (È possibile riprodurre frequenze di campionamento di 16, 22,05, 24, 32, 44,1 e 48 kHz.)
- Non è supportata la compatibilità con la lista di riproduzione m3u.
- Non è supportata la compatibilità con i formati MP3i (MP3 interattivo) o mp3 PRO.
- La qualità audio dei file MP3 generalmente è direttamente proporzionale alla velocità in bit. Questa unità può riprodurre registrazioni con velocità in bit comprese tra 8 e 320 kbps, ma per fruire di una qualità audio soddisfacente, si consiglia di utilizzare esclusivamente dischi registrati con velocità in bit di almeno 128 kbps.

Informazioni supplementari sul formato WMA

- Questa unità riproduce file WMA codificati con Windows Media Player versione 7, 7.1, 8 e 9.
- È possibile riprodurre file WMA esclusivamente con frequenze di 32, 44,1 e 48 kHz.
- La qualità audio dei file WMA generalmente è direttamente proporzionale alla velocità in bit. Questa unità può riprodurre registrazioni con velocità in bit comprese tra 48 e 320 kbps (CBR) o tra 48 kbps e 384 kbps (VBR), ma per fruire di una qualità audio soddisfacente, si consiglia di utilizza-

re esclusivamente dischi registrati con velocità in bit alta.

- Questa unità non supporta i seguenti formati.
 - Windows Media Audio 9 Professional (canali 5.1)
 - Windows Media Audio 9 Lossless
 - Windows Media Audio 9 Voice

Informazioni supplementari sul formato WAV

- Questa unità riproduce file WAV codificati in formato PCM lineare (LPCM) o in formato MS ADPCM.
- È possibile riprodurre file WAV esclusivamente con frequenze di 16, 22,05, 24, 32, 44,1 e 48 kHz (LPCM) o 22,05 e 44,1 kHz (MS ADPCM). La frequenza di campionamento visualizzata nel display potrebbe essere approssimata.
- La qualità audio dei file WAV generalmente è direttamente proporzionale al numero dei bit di quantizzazione. Questa unità può riprodurre registrazioni con 8 e 16 bit di quantizzazione (LPCM) o 4 bit di quantizzazione (MS ADPCM), ma per fruire di una qualità audio soddisfacente, si consiglia di utilizzare esclusivamente dischi registrati con un numero di bit di quantizzazione alto. □

Informazioni sulle cartelle e sui file MP3/WMA/WAV

- Di seguito viene illustrata la struttura dei CD-ROM con file MP3/WMA/WAV. Le cartelle secondarie vengono mostrate come cartelle all'interno della cartella correntemente selezionata.

Informazioni supplementari

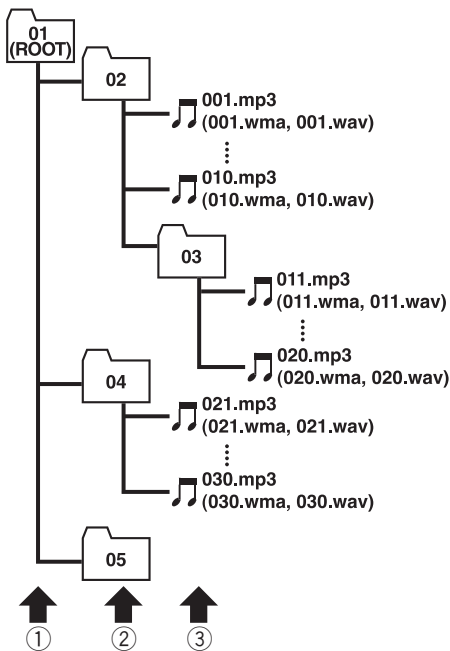

① **Primo livello**

② **Secondo livello**

③ **Terzo livello**

Note

- Questa unità assegna numeri alle cartelle. L'utente non può assegnare numeri alle cartelle.
- Non è possibile esplorare cartelle in cui non sono presenti file MP3/WMA/WAV. (Tali cartelle vengono ignorate senza visualizzare il numero della cartella.)
- È possibile riprodurre file MP3/WMA/WAV presenti in un massimo di 8 livelli di cartelle. Tuttavia, in caso di dischi in cui sono presenti numerosi livelli, intercorreranno alcuni istanti di ritardo prima dell'avvio della riproduzione.

Per questo motivo si consiglia di creare dischi con non più di 2 livelli.

- È possibile riprodurre fino a 99 cartelle in un disco. 

Informazioni supplementari

Terminologia

Bit di quantizzazione lineare

I bit di quantizzazione lineare rappresentano un fattore che determina la qualità complessiva dell'audio; la qualità audio è direttamente proporzionale alla "profondità dei bit". Tuttavia, aumentando la profondità dei bit aumenta anche la quantità dei dati e, quindi, lo spazio di archiviazione richiesto.

Formato ISO9660

Lo standard internazionale per la logica di formato delle cartelle e dei file nei CD-ROM. Per il formato ISO9660 sussistono i due seguenti livelli di limitazioni.

Livello 1:

Il nome del file è in formato 8.3 (il nome è formato da un massimo di 8 caratteri, di mezzo byte in lettere maiuscole anglosassoni e da caratteri numerici di mezzo byte e del segno " _ ", con un'estensione file di tre caratteri.)

Livello 2:

Il nome file può avere un massimo di 31 caratteri (incluso il segno di separazione "." e l'estensione file). Ciascuna cartella contiene meno di 8 gerarchie.

Formati estesi

Joliet:

I nomi file possono avere un massimo di 64 caratteri.

Romeo:

I nomi file possono avere un massimo di 128 caratteri.

m3u

Le liste di riproduzione create utilizzando il software "WINAMP" hanno un'estensione file lista di riproduzione (.m3u).

Modulazione PCM lineare (LPCM)/

Codice impulso

Modulazione a codice impulso lineare, il sistema di registrazione del segnale utilizzato per i CD musicali e i DVD.

MP3

MP3 è l'abbreviazione di MPEG Audio Layer 3, uno standard di compressione audio definito da un gruppo di lavoro (MPEG) dell'organizzazione ISO (International Standards Organization). Lo standard MP3 consente di comprimere dati audio a circa 1/10 del livello di un disco convenzionale.

MS ADPCM

Modulazione a codice impulso differenziale adattivo di Microsoft, il sistema di registrazione del segnale utilizzato per il software multimediale di Microsoft Corporation.

Multi-sessione

Per multi-sessione si intende un metodo di registrazione che consente di registrare successivamente dati supplementari. Quando si registrano dati su CD-ROM, CD-R o CD-RW, ecc., tutti i dati, dall'inizio alla fine, vengono gestiti come un'unità o una sessione singola. Il metodo multi-sessione è un metodo che consente di registrare in un disco almeno 2 sessioni.

Scrittura a pacchetti

Termine generale che si riferisce al metodo di scrittura su CD-R, ecc. e al tempo necessario per un file, analogamente a quanto avviene per i file su dischi floppy o dischi rigidi.

Tag ID3

Si riferisce a un metodo utilizzato per incorporare informazioni relative ai brani nei file MP3. Queste informazioni incorporate possono includere il titolo del brano, il nome degli artisti, il titolo dell'album, il genere musicale, l'anno di produzione, commenti e altri dati. È possibile modificare liberamente i contenuti utilizzando software con funzioni di modifica tag ID3. Sebbene le tag presentano limitazioni relative al numero di caratteri, è possibile visualizzare le informazioni quando il brano viene riprodotto.

Informazioni supplementari

VBR

VBR è l'acronimo di variable bit rate, velocità in bit variabile. Generalmente, la velocità in bit costante (constant bit rate, CBR) è più diffusamente utilizzata. Tuttavia, regolando flessibilmente la velocità in bit in base alle esigenze della compressione audio, è possibile ottenere una qualità audio che privilegi la compressione.

Velocità in bit

Esprime il volume dei dati trasmessi al secondo o unità bps (bit per secondo). Più alta la velocità, maggiore sarà la quantità di informazioni disponibili per la riproduzione audio. Utilizzando lo stesso metodo di codifica (come lo standard MP3), la qualità audio è direttamente proporzionale alla velocità.

WAV

WAV è l'abbreviazione di Waveform, un formato file audio standard per Windows®.

WMA

WMA è l'acronimo di Windows Media™ Audio e si riferisce a una tecnologia di compressione audio sviluppata da Microsoft Corporation. I dati WMA possono essere codificati utilizzando Windows Media Player versione 7 o successiva.

Microsoft, Windows Media e il logo Windows sono marchi o marchi registrati di Microsoft Corporation negli Stati Uniti e/o in altri Paesi. ■

Informazioni supplementari

Dati tecnici

Generale

Alimentazione 14,4 V di c.c. (variazioni permissibili da 10,8 a 15,1 V)

Messa a terra Negativa

Consumo massimo di corrente 20,0 A

Dimensioni (L × A × P):
DIN

 Unità principale ... 178 × 50 × 159 mm
 Pannello anteriore 188 × 58 × 19 mm

D

 Unità principale ... 178 × 50 × 164 mm
 Pannello anteriore 170 × 45 × 14 mm

Peso 1,6 kg

Audio

Potenza massima prodottaTab 60W × 4 (nel modo a 60 W)

Potenza massima prodotta 40W × 4 (nel modo a 40 W)

Potenza continua prodotta 36 W × 4 (DIN 45324, +B=14,4 V, nel modo a 60 W)

Potenza continua prodotta 25 W × 4 (DIN 45324, +B=14,4 V, nel modo a 40 W)

Impedenza di carico 4 Ω (variazioni permissibili da 4 a 8 Ω)

Livello massimo di uscita e impedenza di uscita al preamplificatore 6,5 V/100Ω

Equalizzatore (equalizzatore parametrico a 3 bande):

 Bassi

 Frequenze 40/80/100/160 Hz
 Fattore Q 0,35/0,59/0,95/1,15 (+6 dB quando aumentato)
 Guadagno ±12 dB

 Medi

 Frequenze 200/500/1k/2k Hz
 Fattore Q 0,35/0,59/0,95/1,15 (+6 dB quando aumentato)
 Guadagno ±12 dB

 Alti

 Frequenze 3,15k/8k/10k/12,5k Hz

Fattore Q 0,35/0,59/0,95/1,15 (+6 dB quando aumentato)

Guadagno ±12 dB

Contorno della sonorità

 Bassi +3,5 dB (100 Hz), +3 dB (10 kHz)

 Medi +10 dB (100 Hz), +6,5 dB (10 kHz)

 Alti +11 dB (100 Hz), +11 dB (10 kHz) (volume: -30 dB)

Controlli di tono:

 Bassi

 Frequenze 40/63/100/160 Hz
 Guadagno ±12 dB

 Alti

 Frequenze 2,5k/4k/6,3k/10k Hz
 Guadagno ±12 dB

HPF:

Frequenze 50/80/125 Hz

Pendenza -12 dB per ottava

Subwoofer:

Frequenze 50/80/125 Hz

Pendenza -18 dB per ottava

Guadagno ±12 dB

Fase Normale e invertita

Letture CD

Sistema Sistema audio per compact disc

Dischi utilizzabili Compact disc

Formato segnale:

 Frequenza di campionamento 44,1 kHz

 Bit di quantizzazione lineare 16

Caratteristiche di frequenza da 5 a 20.000 Hz (±1 dB)

Rapporto segnale/rumore ... 94 dB (a 1 kHz) (rete IEC-A)

Gamma dinamica 92 dB (a 1 kHz)

Numero di canali 2 (stereo)

Formato di decodifica MP3 MPEG-1 & 2 Audio Layer 3

Formato di decodifica WMA Ver. 7, 7.1, 8, 9

Formato segnale WAV PCM lineare & MS ADPCM

Sintonizzatore FM

Gamma di frequenza da 87,5 a 108,0 MHz

Sensibilità 8 dBf (0,7 μV, 75 Ω, mono, rapporto S/R: 30 dB)

Informazioni supplementari

Sensibilità di silenziamento a 50 dB	10 dBf (0,9 μ V, 75 Ω , mono)
Rapporto segnale/rumore ...	75 dB (rete IEC-A)
Distorsione	0,3 % (a 65 dBf, 1 kHz, stereo)
	0,1 % (a 65 dBf, 1 kHz, mono)
Risposta in frequenza	da 30 a 15.000 Hz (\pm 3 dB)
Separazione stereo	45 dB (a 65 dBf, 1 kHz)
Selettività	80 dB (\pm 200 kHz)

Sintonizzatore MW

Gamma di frequenza	da 531 a 1.602 kHz (9 kHz)
Sensibilità	18 μ V (rapporto S/R: 20 dB)
Rapporto segnale/rumore ...	65 dB (rete IEC-A)

Sintonizzatore LW

Gamma di frequenza	da 153 a 281 kHz
Sensibilità	30 μ V (rapporto S/R: 20 dB)
Rapporto segnale/rumore ...	65 dB (rete IEC-A)

Questo prodotto è conforme al DM 28/8/1995, N° 548, ottemperando alle prescrizioni di cui al DM 25/6/1985 (par. 3, All. A) e DM 27/8/1987 (All. I).



Note

- Caratteristiche tecniche e design sono soggetti a modifiche senza preavviso a causa di migliorie.
- Quando è attivato il sintonizzatore incorporato, l'amplificatore funziona nel modo a 40 W anche se è selezionato il modo a 60 W.

Hartelijk dank voor het aanschaffen van dit Pioneer-product.

Lees deze bedieningsaanwijzingen door zodat u weet hoe uw model werkt. *Als u de aanwijzingen heeft gelezen, kunt u deze handleiding het beste op een veilige plaats opbergen zodat u hem altijd bij de hand heeft voor later.*

01 Voor u begint

- Over dit toestel **89**
- Over deze handleiding **89**
- Voorzorgsmaatregelen **89**
- Bij problemen **89**
- Kenmerken **89**
- Over WMA **90**
- Microprocessor resetten **90**
- Uw toestel tegen diefstal beveiligen **90**
 - Voorpaneel verwijderen **91**
 - Voorpaneel bevestigen **91**
- Over de demofunctie **91**
 - Functie tegengesteld **92**
 - Functiedemonstratie **92**
- Gebruik en onderhoud van de afstandsbediening **92**
 - Batterij installeren **92**
 - Afstandsbediening gebruiken **92**
 - FUNCTION-toets en AUDIO-toets **93**

02 Wat is wat

- Hoofdtoestel **94**
- Afstandsbediening **95**

03 Basishandelingen

- Toestel inschakelen **96**
- Signaalbron selecteren **96**
- Disc insteken **96**
- Volume afstellen **97**
- Toestel uitschakelen **97**

04 Tuner

- Naar de radio luisteren **98**
- Inleiding tot bediening van de geavanceerde tunerfuncties **99**
- Zenderfrequenties opslaan **99**
- Zenderfrequenties oproepen **100**
- Frequenties van de sterkste zenders opslaan **100**
- Zenders selecteren uit de voorkeuzezenderlijst **100**
- Op sterke signalen afstemmen **101**

05 RDS

- Inleiding RDS-bediening **102**
- RDS-display wisselen **102**
- Alternatieve frequenties selecteren **103**
 - PI-zoeken gebruiken **103**
 - PI-zoeken voor voorkeuzezenders gebruiken **103**
 - Alleen zenders met regionale programmering zoeken **104**
- Verkeersberichten ontvangen **104**
- PTY-functies gebruiken **105**
 - RDS-zender via PTY-informatie zoeken **105**
 - Onderbreking door nieuwsberichten gebruiken **105**
 - PTY-nooduitzendingen ontvangen **106**
- Radiotekst gebruiken **106**
 - Radiotekst weergeven **106**
 - Radiotekst opslaan en oproepen **106**
- PTY-lijst **107**

06 Ingebouwde CD-speler

- Afspelen van een CD **108**
- Een fragment direct selecteren **108**
- Inleiding geavanceerde bediening van de ingebouwde CD-speler **109**
- Herhaalde weergave **110**
- Fragmenten in willekeurige volgorde afspelen **110**
- Fragmenten op een CD scannen **110**
- Het afspelen van een CD onderbreken **111**
- Zoekmethode selecteren **111**
- Elke 10 fragmenten op de huidige CD zoeken **111**
- Compressie en BMX gebruiken **111**
- Disctitels invoeren **112**
- CD TEXT-functies gebruiken **113**
 - Titels op CD TEXT-discs weergeven **113**
 - Titels over het display laten schuiven **113**

- Fragmenten uit de fragmenttitellijst selecteren **113**

07 MP3/WMA/WAV-speler

- MP3/WMA/WAV afspelen **114**
- Een fragment direct in de huidige map selecteren **115**
- Inleiding geavanceerde bediening van de ingebouwde CD-speler (MP3/WMA/WAV) **116**
- Herhaalde weergave **116**
- Fragmenten in willekeurige volgorde afspelen **117**
- Mappen en fragmenten scannen **117**
- Afspelen van MP3/WMA/WAV onderbreken **117**
- Zoekmethode selecteren **118**
- Elke 10 fragmenten op de huidige CD zoeken **118**
- Aan-/uitzetten van de tagweergave **118**
- Compressie en BMX gebruiken **119**
- Tekstinformatie op een MP3/WMA/WAV-disc weergeven **119**
 - Bij het afspelen van een MP3/WMA-CD **119**
 - Bij het afspelen van een WAV-disc **119**
- Door tekstinformatie op het display bladeren **120**
- Fragmenten uit de bestandsnaamlijst selecteren **120**

08 Multi-CD-speler

- Afspelen van een CD **121**
- Een fragment direct selecteren **122**
- Multi-CD-speler met 50 discs **122**
- Inleiding voor geavanceerde bediening van de multi-CD-speler **122**
- Herhaalde weergave **123**
- Fragmenten in willekeurige volgorde afspelen **123**
- CD's en fragmenten scannen **123**

- Het afspelen van een CD onderbreken **124**
- ITS-speellijsten gebruiken **124**

- Speellijst met ITS-programmering maken **124**
- ITS-speellijst afspelen **125**
- Fragment van de ITS-speellijst verwijderen **125**
- CD van de ITS-speellijst verwijderen **125**

- Functies voor discitels gebruiken **126**

- Discitels invoeren **126**
- Selecteren van discs van de discitellijst **127**

- CD TEXT-functies gebruiken **127**

- Titels op CD TEXT-discs weergeven **127**
- Titels over het display laten schuiven **127**
- Fragmenten uit de fragmenttitellijst selecteren **127**

- Compressie en basversterking gebruiken **128**

09 DAB-tuner

- Naar de DAB luisteren **129**
- Inleiding tot bediening van de geavanceerde functie van de DAB-tuner **130**
- DAB-display schakelen **130**
- Services opslaan **130**
- Services oproepen **131**
- Onderbreking van de berichtondersteuning instellen **131**
 - Verkeersflitsen en transportflitsen ontvangen **131**
 - Nieuwsflits ontvangen **131**
- Naar service opvolgen overschakelen **131**
- Naar primaire of secundaire servicecomponent schakelen **132**
- Service via beschikbare PTY-informatie zoeken **132**
- Dynamisch label gebruiken **132**
 - Dynamisch label weergeven **132**

- Dynamisch label opslaan en oproepen **133**
- Services uit de voorkeuzeservicelijst te selecteren **133**
- 10 TV-tuner**
 - TV-tuner kijken **134**
 - Inleiding tot de bediening van de geavanceerde functies van de TV-tuner **135**
 - Zenders opslaan **135**
 - Zenders oproepen **135**
 - Sterkste zenders op volgorde opslaan **136**
 - Zenders selecteren uit de voorkeuzezenderlijst **136**
- 11 DVD-speler**
 - Disc afspelen **137**
 - Disc selecteren **137**
 - Inleiding tot bediening van de geavanceerde functies van de DVD-speler **138**
 - Herhaalde weergave **138**
 - Het afspelen van een disc onderbreken **139**
 - Fragmenten in willekeurige volgorde afspelen **139**
 - Fragmenten op een CD scannen **139**
 - Gebruiken van de ITS-speellijst en de discitelfuncties **139**
 - Functies voor discitels gebruiken **139**
 - Discitels invoeren **139**
- 12 Audio-instellingen**
 - Inleiding audio-instellingen **140**
 - Equalizercurven compenseren (EQ-EX) **140**
 - SFEQ instellen (geluidsfocusequalizer) **141**
 - Balansinstelling gebruiken **141**
 - Equalizer gebruiken **142**
 - Equalizercurven oproepen **142**
 - Equalizercurven aanpassen **142**
 - Fijnafstelling van de equalizercurve **143**
 - Lage en hoge tonen aanpassen **143**
 - Geluidssterktefunctie aanpassen **144**
 - Uitgangssignaal van de subwoofer gebruiken **144**
 - Subwooferinstellingen aanpassen **144**
 - Nonfading uitgangssignaal gebruiken **145**
 - Aanpassen van het niveau van het nonfading uitgangssignaal **145**
 - High-passfilter gebruiken **145**
 - Niveau van de signaalbron aanpassen **145**
 - Gebruiken van de automatische volumecompensatie **146**
- 13 Begininstellingen**
 - Begininstellingen aanpassen **147**
 - Klok instellen **147**
 - FM-afstemstap instellen **148**
 - Aan/uit zetten van de automatische PI-zoekfunctie **148**
 - Waarschuwingstoon in-/uitschakelen **148**
 - Externe aansluiting in-/uitschakelen **148**
 - Aan/uit zetten van de dimmer **148**
 - Aanpassen van de helderheid **149**
 - Achteruitgang en de subwooferregeling instellen **149**
 - Aan-/uitzetten van het tijdelijk uitschakelen/dempen van de weergave voor de telefoon **150**
 - Aan/uit zetten van het bewegend scherm **150**
 - Ever Scroll inschakelen **150**
 - De flap automatisch openen inschakelen **151**
- 14 Overige functies**
 - AUX-sigitaalbron gebruiken **152**
 - AUX als signaalbron selecteren **152**
 - AUX-titel instellen **152**
 - Gebruiken van verschillende amusementsdisplays **152**
 - Amusementsweergaven herschrijven **153**
 - PGM-knop gebruiken **153**

● Aanvullende informatie

Uitleg van foutmeldingen voor ingebouwde

CD-speler **155**

Foutmeldingen bij het herschrijven van
amusementsdisplays begrijpen **155**

Zorg voor uw CD-speler **156**

CD-R/CD-RW-discs **156**

MP3-, WMA- en WAV-bestanden **157**

– Extra informatie over MP3 **157**

– Extra informatie over WMA **158**

– Extra informatie over WAV **158**

Over mappen en MP3/WMA/WAV-
bestanden **159**

Begrippen **160**

Technische gegevens **162**

Voor u begint

Over dit toestel

De frequenties waarop de tuner van dit toestel kan afstemmen, zijn in gebruik in Europa, Azië, het Midden-Oosten, Afrika en Oceanië. Gebruik van het toestel in andere gebieden kan een slechte ontvangst ten gevolge hebben. De RDS-functie (radiodatasysteem) werkt alleen in gebieden waar de FM-zenders RDS-signalen uitzenden. ▣

Over deze handleiding

Dit toestel heeft een aantal geavanceerde functies voor een superieure kwaliteit en bediening. Alle functies zijn ontworpen voor een zo eenvoudig mogelijk gebruik, maar ze spreken niet altijd voor zich. Deze bedieningshandleiding helpt u ten volle te genieten van de mogelijkheden van dit toestel en uw luisterplezier te maximaliseren.

We raden u aan de functies en hun bediening te leren kennen door de handleiding door te lezen voordat u het toestel gaat gebruiken. Het is met name belangrijk dat u de voorzorgsmaatregelen op deze bladzijde en in andere delen leest. ▣

Vorzorgsmaatregelen

- Aan de onderkant van dit toestel bevindt zich een **CLASS 1 LASER PRODUCT**-label.



- De Pioneer CarStereo-Pass wordt alleen in Duitsland gebruikt.

- Houd deze handleiding bij de hand om bedieningsprocedures en te nemen voorzorgsmaatregelen in op te zoeken.
- Houd het volume ten allen tijde zo laag zodat u geluiden van buiten de auto kunt blijven horen.
- Bescherm dit toestel tegen vocht.
- Als de accu losgekoppeld wordt of leeg raakt, zal het voorkeuzegeheugen worden gewist en zult u het toestel opnieuw moeten programmeren. ▣

Bij problemen

Als dit product niet naar behoren functioneert, kunt u uw dealer of het dichtstbijzijnde erkende Pioneer Service-station raadplegen. ▣

Kenmerken

CD's afspelen

Het is mogelijk om een CD/CD-R/CD-RW af te spelen.

MP3-bestanden afspelen

U kunt MP3-bestanden op CD-ROM/CD-R/CD-RW afspelen (standaardopnamen ISO9660 niveau 1/niveau 2).

- Dit product is alleen voor niet-commercieel privé-gebruik. Het mag niet in een commerciële omgeving (waarbij geld wordt verdiend), via uitzendingen (over land, via satelliet, kabels en/of andere media), via uitzendingen via internet, intranet en/of andere netwerken of in andere elektronische systemen, zoals betaalradio of audio-opaanvraag, worden verspreid. Hiervoor is een aparte vergunning nodig. Kijk voor meer informatie op <http://www.mp3licensing.com>.

WMA-bestanden afspelen

U kunt WMA-bestanden op CD-ROM/CD-R/CD-RW afspelen (standaardopnamen ISO9660 niveau 1/niveau 2).

WAV-bestanden afspelen

U kunt WAV-bestanden op CD-ROM/CD-R/CD-RW afspelen (Lineair PCM (LPCM)/MS ADPCM opnamen).

Over WMA



Het logo Windows Media™ dat op de doos is geprint, geeft aan dat dit toestel WMA-gegevens kan weergeven.

WMA staat voor Windows Media Audio en verwijst naar een audiocompressietechnologie die door Microsoft Corporation is ontwikkeld. WMA-gegevens kunnen met de Windows Media Player versie 7 of nieuwer worden gecoedeerd.

Microsoft, Windows Media en het Windows-logo zijn handelsmerken of geregistreerde handelsmerken van Microsoft Corporation in de Verenigde Staten en/of in andere landen.

Opmerkingen

- Bij sommige toepassingen die worden gebruikt om WMA-bestanden te coderen kan dit toestel minder goed werken.
- Bij sommige toepassingen die worden gebruikt om WMA-bestanden te coderen, worden CD-titels en andere tekstinformatie soms niet goed weergegeven.

Microprocessor resetten

De microprocessor moet in de volgende situaties worden gereset:

- Voor het eerste gebruik van dit toestel na montage
 - Als het toestel niet juist werkt
 - Als er vreemde of onjuiste berichten op het scherm verschijnen
- **Druk met een pen of een ander scherp voorwerp op RESET.**

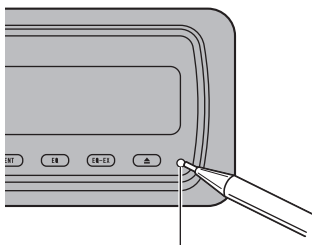

RESET-toets



Uw toestel tegen diefstal beveiligen

Het voorpaneel kan van het hoofdtoestel worden verwijderd en worden bewaard in het meegeleverde beschermende foedraal om dieven te ontmoedigen.

- Als het voorpaneel niet binnen vijf seconden na het uitschakelen van het contact van het hoofdtoestel is verwijderd, zal er een waarschuwingstoon klinken.
- U kunt deze waarschuwingstoon uitschakelen. Raadpleeg *Waarschuwingstoon in-/uitschakelen* op bladzijde 148.

Voor u begint

Belangrijk

- Bij het verwijderen en aanbrengen van het voorpaneel mag u in geen geval kracht zetten of het display en de toetsen vastgrijpen.
- Stel het voorpaneel niet bloot aan te grote schokken.
- Houd het voorpaneel uit de buurt van direct zonlicht en hoge temperaturen.
- Een paar seconden nadat het contact wordt in- of uitgeschakeld, beweegt het voorpaneel automatisch. Als dit gebeurt, kunnen uw vingers klem komen te zitten in het paneel, dus houd uw handen uit de buurt.
- Als u het voorpaneel verwijdert, moet u de geribbelde openingsknop op de achterzijde van het voorpaneel vasthouden terwijl u eraan trekt.

Voorpaneel verwijderen

- 1 Druk op EJECT om het voorpaneel te openen.

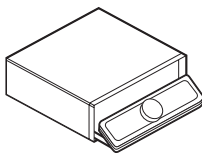

- 2 Schuif het voorpaneel naar u toe en verwijder het.

Pak het niet te stevig vast, laat het voorpaneel niet vallen en bescherm het tegen water of andere vloeistoffen om permanente schade te voorkomen.

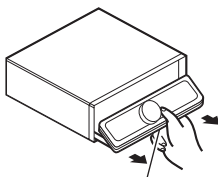

Openingsknop

- 3 Doe het voorpaneel in het meegeleverde beschermende foedraal om het netjes te bewaren.

Voorpaneel bevestigen

- 1 Zorg dat de binnenste afdekking gesloten is.
- 2 Plaats het voorpaneel terug door het op zijn plaats te klemmen.

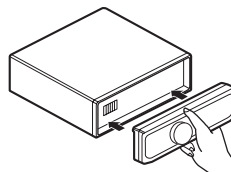

Over de demofunctie

Dit toestel heeft twee demonstratiefuncties. De eerste is de functie tegengesteld; de tweede is de modus voor functiedemo's.

- U kunt een demofunctie niet annuleren als het voorpaneel is geopend.
- Als het voorpaneel geopend is, zijn **BAND**, **ENTERTAINMENT**, **EQ** en **EQ-EX** niet beschikbaar.

Belangrijk

De rode draad (ACC) van dit toestel moet worden aangesloten op een aansluiting die beschikt over een koppeling voor het in- en uitschakelen van het contact. Als dit niet het geval is, loopt u het risico dat de accu leeg raakt.

Functie tegengesteld

Als u niet binnen ongeveer 30 seconden een handeling uitvoert, worden de meldingen op het display in tegengestelde richting weergegeven, waarbij elke 10 seconden een andere melding wordt getoond. Als u op **BAND** drukt als de voeding naar dit toestel is uitgeschakeld terwijl het contactslot op ACC of ON staat, wordt de functie tegengesteld geannuleerd. Druk opnieuw op **BAND** om de functie tegengesteld te starten.

Functiedemonstratie

De functiedemo start automatisch als de voeding naar dit toestel is uitgeschakeld terwijl het contactslot op ACC of ON staat. Als u op **ENTERTAINMENT** drukt tijdens de functiedemo, wordt de modus voor functiedemo's geannuleerd. Druk opnieuw op **ENTERTAINMENT** om de modus voor functiedemo's te starten. Vergeet niet dat de functiedemo blijft werken als de motor van de auto is uitgeschakeld, de accu kan dan leeglopen. 

Gebruik en onderhoud van de afstandsbediening

Batterij installeren

Haal de schuif uit de achterzijde van de afstandsbediening en doe de batterij er met de pluspool (+) en de minpool (-) in de juiste richting in.

- Als u de afstandsbediening voor het eerst gebruikt, moet u eerst het plastic uit de schuif trekken.

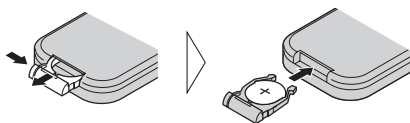

WAARSCHUWING

Houd de batterij buiten het bereik van kinderen. Roep onmiddellijk de hulp van een arts in als de batterij per ongeluk wordt doorgeslikt.

WAARSCHUWING

- Gebruikt alleen een lithium **CR2025 (3 V)**-batterij.
- Verwijder de batterij als de afstandsbediening langer dan een maand niet wordt gebruikt.
- De batterij mag niet worden opgeladen, uit elkaar gehaald, verwarmd of in het vuur worden gegooid.
- Raak de batterij niet aan met metalen gereedschap.
- Bewaar de batterij niet bij metalen gereedschap.
- Als de batterij lekt, moet u de afstandsbediening helemaal schoon vegen en een nieuwe batterij plaatsen.
- Als u gebruikte batterijen weggooit, zorg dan dat u voldoet aan de wettelijke bepalingen of milieuregels die in uw land/regio gelden.



Afstandsbediening gebruiken

Wijs met de afstandsbediening in de richting van het voorpaneel.

- De afstandsbediening kan minder goed werken in direct zonlicht.

Voor u begint



Belangrijk

- Berg de afstandsbediening niet op plekken met hoge temperaturen of in direct zonlicht.
- Laat de afstandsbediening niet op de grond vallen, omdat hij dan onder het rem- of gaspedaal terecht kan komen.

FUNCTION-toets en AUDIO-toets

U kunt de gewenste functie ook met de **FUNCTION**-toets en de **AUDIO**-toets op de afstandsbediening selecteren. De bediening van de **FUNCTION**-toets en de **AUDIO**-toets op de afstandsbediening verschilt van de bediening van de **Multi-Control** op het hoofdtoestel. Bij gebruik van de afstandsbediening kunt u de functies als volgt doorlopen om de gewenste functie te kiezen.

Gebruik van de FUNCTION-toets

- **Druk op FUNCTION om de gewenste functie te selecteren (bijv. de ingebouwde CD-speler).**

Druk herhaaldelijk op **FUNCTION** om te schakelen tussen de volgende functies:

Repeat (herhaalde weergave)—**Random** (willekeurige weergave)—**Scan** (scanweergave)—**Pause** (pauze)—**FF/REV** (zoekmethode)—**Tag Read** (tagweergave)—**COMP/BMX** (compressie en BMX)—invoeren discititel



Opmerking

Raadpleeg *Inleiding geavanceerde bediening van de ingebouwde CD-speler* op bladzijde 109.

Gebruik van de AUDIO-toets

- **Druk op AUDIO en selecteer de gewenste functie.**

Druk herhaaldelijk op **AUDIO** om te schakelen tussen de volgende functies:

Fad (balans instelling)—**EQ** (equalizercurve instelling)—**Bass** (niveau lage en hoge tonen instelling)—**Loud** (geluidssterkte)—**Sub-W1** (subwoofer aan/uit instelling)/**NonFad** (instelling nonfading uitgangssignaal aan/uit)—**Sub-W2** (subwoofer instelling)/**NonFad** (instelling nonfading uitgangssignaal)—**HPF** (high-pass filter)—**SLA** (instelling niveau signaalbron)—**ASL** (automatische volumecompensatie)



Opmerking

Raadpleeg *Inleiding audio-instellingen* op bladzijde 140. 

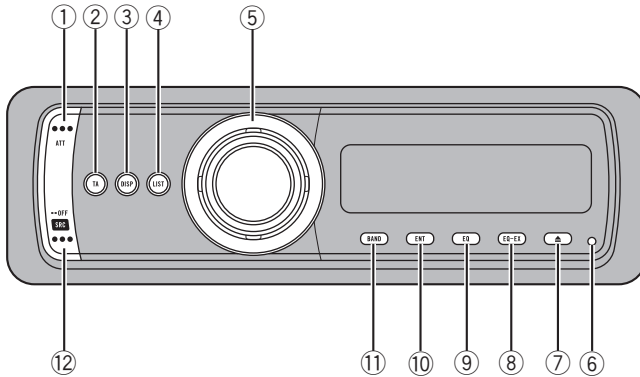

Hoofdtoestel

① ATT-toets

Druk op deze toets om het volume snel lager te zetten met ongeveer 90%. Druk nog een keer om terug te keren naar het oorspronkelijke volumeniveau.

② TA-toets

Druk op deze toets om de functie voor de weergave van verkeersberichten in of uit te schakelen.

③ DISPLAY-toets

Druk op deze toets om te kiezen uit de diverse displays.

④ LIST-toets

Druk hierop om de discitellijst, fragmenttellijst, maplijst, bestandslijst of voorkeuzelijst weer te geven, afhankelijk van de gekozen signaalbron.

⑤ Multi-Control

Beweeg deze voor handmatig afstemmen, snel vooruit, achteruit en het zoeken van een fragment. Wordt ook gebruikt om functies te bedienen.

Draai deze knop om het volume te verhogen of te verlagen.

⑥ RESET-toets

Druk hierop om de microprocessor te resetten.

⑦ EJECT-toets

Druk hierop om de CD te laten uitwerpen uit de ingebouwde CD-speler.

⑧ EQ-EX-toets

Houd deze toets ingedrukt om te schakelen tussen EQ-EX en SFEQ. Druk op deze toets om iedere functie te bedienen.

⑨ EQ-toets

Druk op deze toets om de verschillende equalizercurven te selecteren.

⑩ ENTERTAINMENT-toets

Druk hierop om het amusementsdisplay in te schakelen.

⑪ BAND-toets

Druk op deze toets om te kiezen uit één van de drie FM-banden en MW/LW-frequentiebanden (MG/LG) en om de instelling van een bepaalde functie te annuleren.

Wat is wat

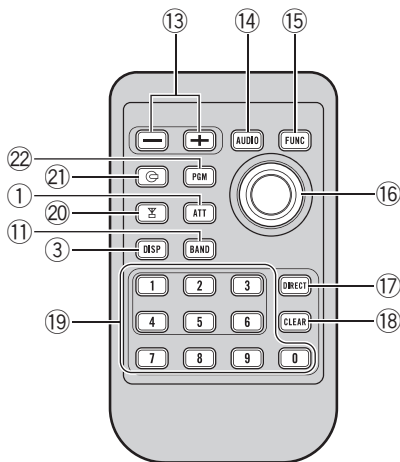

12 SOURCE-toetsen

Dit toestel wordt ingeschakeld door een signaalbron te selecteren. Druk op deze toets om door alle signaalbronnen te bladeren.

Afstandsbediening

De bediening is hetzelfde als wanneer u de toetsen op het hoofdtoestel gebruikt.

13 VOLUME-toetsen

Druk op deze toets om het volume te verhogen of te verlagen.

14 AUDIO-toets

Druk hierop om te kiezen uit de diverse toonregelingen.

15 FUNCTION-toetsen

Druk op deze toets om de diverse functies te selecteren.

16 Joystick

Beweeg deze voor handmatig afstemmen, snel vooruit, achteruit en het zoeken van een fragment. Wordt ook gebruikt om functies te bedienen.

De functies zijn hetzelfde als voor de **Multi-Control**, met uitzondering van de volumeregeling.

17 DIRECT-toets

Druk op deze toets om het gewenste fragment te selecteren.

18 CLEAR-toets

Druk op deze toets om het invoer nummer te annuleren terwijl **NUMBER** wordt gebruikt.

19 NUMBER-toetsen

Druk op deze toets om rechtstreeks het gewenste fragment, de voorkeuzeafstemming of de disc te kiezen. Met de **1-6**-toetsen kan de voorkeuzeafstemming voor de tuner of de zoekfunctie voor het discnummer van de multi-CD-speler worden bediend.

20 TUNER-toets

Druk hierop om de tuner als signaalbron te kiezen.

21 CD-toets

Druk op deze toets om de ingebouwde of de multi-CD-speler als signaalbron te kiezen.

22 PGM-toets

Druk op deze toets om de vooraf geprogrammeerde functies voor elke signaalbron te bedienen. (Raadpleeg *PGM-knop gebruiken* op bladzijde 153.)

Toestel inschakelen

- **Druk op SOURCE om het toestel aan te zetten.**

Wanneer u een signaalbron kiest, zal het toestel worden ingeschakeld. 

Signaalbron selecteren

U kunt een signaalbron selecteren om naar te luisteren. Om de ingebouwde CD-speler te gebruiken hoeft u alleen een CD in het toestel te plaatsen (raadpleeg bladzijde 108).

- **Als u het hoofdtoestel gebruikt, drukt u op SOURCE om een signaalbron te selecteren.**

Druk herhaaldelijk op **SOURCE** om te schakelen tussen de volgende signaalbronnen:

DAB (Digital Audio Broadcasting)—**Tuner**—**Televisie**—**DVD-speler/Multi-DVD-speler**—**Ingebouwde CD-speler**—**Multi-CD-speler**—**Extern toestel 1**—**Extern toestel 2**—**AUX**

- **Als u de afstandsbediening gebruikt, drukt u op TUNER of CD om een signaalbron te selecteren.**

Druk herhaaldelijk op elke toets om te schakelen tussen de volgende signaalbronnen:

TUNER: DAB (Digitale audio-uitzending)—**Tuner**—**Televisie**—**Signaalbronnen uit CD: DVD-speler/Multi-DVD-speler**—**Ingebouwde CD-speler**—**Multi-CD-speler**—**Signaalbronnen uit**



Opmerkingen

- In de volgende gevallen zal de ingestelde signaalbron niet veranderen:
 - Als er geen toestel dat overeenkomt met de geselecteerde signaalbron is aangesloten op dit toestel.
 - Als er geen disc in het toestel is geplaatst.

- Als er geen disc in de DVD-speler is geplaatst.
- Wanneer er geen magazijn in de multi-CD-speler zit.
- Wanneer er geen magazijn in de multi-DVD-speler zit.
- Wanneer de AUX (extra ingangsaansluiting) is uitgeschakeld (raadpleeg bladzijde 148).
- Met extern toestel wordt een Pioneer-product (bijvoorbeeld een toekomstig product) bedoeld waarvan u de basisfuncties kunt bedienen met het huidige toestel, hoewel het externe toestel ongeschikt is als signaalbron. Er kunnen twee externe toestellen door dit toestel worden geregeld. Als er twee toestellen zijn aangesloten, wordt de toewijzing van extern toestel 1 of extern toestel 2 automatisch uitgevoerd door dit toestel.
- Wanneer de blauw/witte draad van dit toestel is aangesloten op de bedieningsaansluiting van de automatische antenne van uw auto, zal deze antenne uitschuiven wanneer de signaalbron van dit toestel wordt ingeschakeld. Als u de bron uitschakelt, wordt de antenne weer ingeschoven. 

Disc insteken

- 1 Druk op EJECT om het voorpaneel te openen.**

De CD-laadsleuf verschijnt.

- Nadat u de CD in het toestel heeft gedaan, dient u op **SOURCE** te drukken om de ingebouwde CD-speler als signaalbron te kiezen.

- 2 Doe een CD in de CD-laadsleuf.**

Het voorpaneel gaat automatisch dicht en het afspeLEN begint.

Basishandelingen

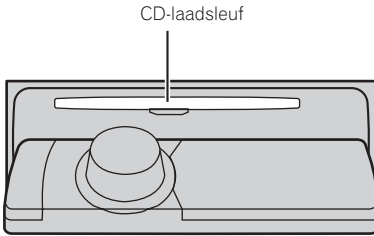

- U kunt de CD laten uitwerpen door op **EJECT** te drukken.



Opmerkingen

- De ingebouwde CD-speler kan een standaard-CD van 12 cm of 8 cm (singeltje) afspelen. Gebruik geen adapter als u CD's van 8 cm afspelt.
- Plaats geen andere dingen dan een CD in de CD-laadsleuf.
- Er zit soms een vertraging tussen het starten van de CD en de weergave van het geluid. Tijdens het inlezen wordt **Format Read** op het display weergegeven.
- Als een disc er niet helemaal in gaat of niet begint te spelen als hij in de speler zit, controleer dan of het label van de disc omhoog zit. Druk op **EJECT** om de disc uit te werpen en controleer de disc op beschadigingen voordat u de disc er opnieuw in plaatst.
- Als de ingebouwde CD-speler niet naar behoren functioneert, is het mogelijk dat er een foutmelding, bijvoorbeeld **ERROR-11**, op het display verschijnt. Raadpleeg *Uitleg van foutmeldingen voor ingebouwde CD-speler* op bladzijde 155.
- U kunt de CD uitwerpen door **EJECT** ingedrukt te houden terwijl het voorpaneel wordt geopend, als het laden of uitwerpen van de CD niet juist kan worden uitgevoerd. 

Volume afstellen

- Gebruik **Multi-Control** om de geluidsterkte te regelen.

Draai op het hoofdtoestel **Multi-Control** om het volume te verhogen of te verlagen.

Druk met de afstandsbediening op **VOLUME** om het volume te verhogen of te verlagen.

De volumebalk en uitgangsstand (40W of 60W) worden weergegeven terwijl het volume wordt bijgesteld.



- Raadpleeg de montagehandleiding voor de schakelaar voor de voeding. 

Toestel uitschakelen

- Houd **SOURCE** ingedrukt tot het toestel uit gaat. 

Naar de radio luisteren

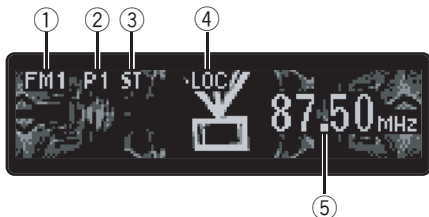

Dit zijn de basisstappen voor de bediening van de radio. Vanaf de volgende bladzijde wordt de meer geavanceerde bediening van de tuner uitgelegd.

De AF-functie van dit toestel (zoeken naar alternatieve frequenties) kan worden in- en uitgeschakeld. Bij normale bediening van de tuner moet de AF uit staan (raadpleeg bladzijde 103).

① Frequentiebandindicator

Deze toont op welke frequentieband de radio aan het afstemmen is; MW, LW of FM.

② Voorkeuzenummerindicator

Deze geeft aan welke voorkeuzezender is geselecteerd.

③ Stereo (ST) indicator

Deze toont of de frequentie waarop u heeft afgestemd in stereo is.

④ LOC-indicator

Deze toont of automatisch afstemmen op lokale zenders is ingeschakeld.

⑤ Frequentie-indicator

Deze toont de frequentie waarop u heeft afgestemd.

1 Druk op SOURCE om de tuner te kiezen.

Druk op **SOURCE** tot **Tuner** op het display verschijnt.

2 Druk op BAND en kies een frequentieband.

Druk op **BAND** tot u de gewenste frequentieband op het display ziet verschijnen; **FM1**, **FM2**, **FM3** voor FM of **MW/LW**.

3 Om handmatig afstemmen te gebruiken, duwt u Multi-Control naar links of rechts.

De frequenties worden stap voor stap verhoogd of verlaagd.

4 Om automatisch afstemmen te gebruiken, duwt u Multi-Control ongeveer een seconde naar links of rechts en laat de knop dan los.

De tuner zal nu zelf de frequenties in de aangegeven richting afzoeken tot er een uitzending gevonden wordt die sterk genoeg is voor een goede ontvangst.

- U kunt het automatisch afstemmen annuleren door **Multi-Control** even naar links of rechts te duwen.

- Als u **Multi-Control** naar links of rechts duwt en dan vasthoudt, kunt u zenders overslaan. Het automatisch afstemmen begint zodra u **Multi-Control** loslaat.

Inleiding tot bediening van de geavanceerde tunerfuncties

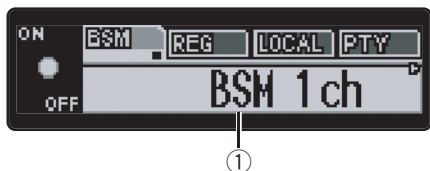

① Functiedisplay

Hierop is de status van de ingestelde functie af te lezen.

1 Druk op Multi-Control om het hoofdmenu weer te geven.

FUNCTION en **AUDIO** verschijnen op het display.

2 Gebruik Multi-Control om FUNCTION te selecteren.

Draai aan de knop om de menu-optie te wijzigen; druk op de knop om te selecteren. De functienaam verschijnt op het display.

3 Draai aan Multi-Control om de functie te selecteren.

Draai **Multi-Control** naar rechts om de functies in de onderstaande volgorde te doorlopen: **BSM** (geheugen voor de beste zenders)—**Regional** (regionaal)—**Local** (automatisch afstemmen op lokale zenders)—**programmaty-pekeuze (PTY)**—**TA** (stand-by voor verkeersberichten)—**AF** (zoeken naar alternatieve frequenties)—**News** (onderbreking door nieuwsberichten)

- U kunt de functies ook in de omgekeerde volgorde doorlopen door **Multi-Control** naar links te draaien.
- Druk op **BAND** om terug te keren naar het frequentiedisplay.
- Als u de MW/LW (MG/LG) band heeft ingesteld, kunt u alleen maar kiezen uit **BSM** of **Local**.

Opmerking

Als u niet binnen ongeveer 30 seconden een functiehandeling uitvoert, gaat het display automatisch terug naar de frequentieweergave. 

Zenderfrequenties opslaan

U kunt op gemakkelijke wijze zes zenderfrequenties opslaan zodat u deze later weer snel kunt oproepen.

1 Wanneer u een frequentie of programmaservicenaam vindt die u in het geheugen wilt opslaan, drukt u op LIST om over te schakelen naar de voorkeuzenderlijst.

2 Gebruik Multi-Control om het voorkeuzenummer te selecteren.

Draai aan de knop om het voorkeuzenummer te wijzigen; druk op de knop om te selecteren. **1-6** verschijnt op het display wanneer het voorkeuzenummer wordt geselecteerd.

3 Druk op Multi-Control en houd de knop vast om de zenderfrequentie in het geheugen op te slaan.

De geselecteerde frequentie van de radiozender is in het geheugen opgeslagen.

- Als u de lijst niet binnen ongeveer 8 seconden gebruikt, wordt de stand voor de voorkeuzenderlijst automatisch geannuleerd.

Opmerkingen

- De programmaservicenaam wordt niet weergegeven tenzij de radio de frequentie ontvangt.
- Er kunnen maximaal 18 FM-zenders, zes voor elk van de drie FM-frequentiebanden, en zes MW/LW-zenders in het geheugen worden opgeslagen.

- U kunt frequenties van radiozenders die aan voorkeuzenummers zijn toegewezen ook opslaan door één van de voorkeuzeknoppen **1–6** op de afstandsbediening in te drukken en ingedrukt te houden. 

Zenderfrequenties oproepen

U kunt de radiozenderfrequenties die aan voorkeuzenummers zijn toegewezen gemakkelijk oproepen.

● Duw **Multi-Control** omhoog of omlaag om de zenderfrequenties op te roepen.

Bij omhoog- of omlaagduwen van **Multi-Control** wordt het voorkeuzenummer geselecteerd. **P1 – P6** verschijnt op het display wanneer het voorkeuzenummer wordt geselecteerd.

De zenderfrequentie die is toegewezen aan het voorkeuzenummer wordt uit het geheugen opgeroepen.

- Als u de lijst niet binnen ongeveer 8 seconden gebruikt, wordt de stand voor de voorkeuzezenderlijst automatisch geannuleerd.



Opmerking

U kunt frequenties van radiozenders die aan voorkeuzenummers zijn toegewezen ook oproepen door één van de voorkeuzeknoppen **1–6** op de afstandsbediening in te drukken. 

Frequenties van de sterkste zenders opslaan

Met de functie BSM (Best Stations Memory) kunt u automatisch de zes sterkste zenders laten opslaan onder de voorkeuzetoetsen **1–6**, zodat u later met een druk op de juiste toets

kunt afstemmen op één van de opgeslagen frequenties.

1 Gebruik **Multi-Control** om **BSM** te selecteren.

BSM zal op het display verschijnen.

2 Druk op **Multi-Control** om de **BSM-functie** in te schakelen.

BSM begint te knippen. Als **BSM** knippert, worden de zes sterkste zenderfrequenties opgeslagen onder de voorkeuzetoetsen **1–6** in de volgorde van de sterkte van het signaal. Als hij klaar is, verschijnt de lijst met voorkeuzezenders.

- Druk op **Multi-Control** om het opslaan te annuleren.

3 Gebruik **Multi-Control** om de gewenste zender te selecteren.

Draai aan de knop om de zender te wijzigen; druk op de knop om te selecteren.

- U kunt de zender ook wijzigen door

Multi-Control omhoog of omlaag te duwen.



Opmerking

Het is mogelijk dat de via de BSM-functie opgeslagen zenders, eerder door uzelf onder de toetsen **1–6** opgeslagen zenders vervangen. 

Zenders selecteren uit de voorkeuzezenderlijst

Met de voorkeuzezenderlijst ziet u de lijst met voorkeuzezenders en kunt u er één selecteren.

1 Druk op **LIST** om vanaf de frequentie-display over te schakelen naar de voorkeuzezenderlijst.

2 Gebruik Multi-Control om de gewenste zender te selecteren.

Draai aan de knop om de zender te wijzigen; druk op de knop om te selecteren.

- U kunt de zender ook wijzigen door **Multi-Control** omhoog of omlaag te duwen.
- Als u de lijst niet binnen ongeveer 8 seconden gebruikt, wordt de stand voor de voorkeuzezenderlijst automatisch geannuleerd. 

Op sterke signalen afstemmen

Met de functie voor automatisch afstemmen op lokale zenders kunt u het toestel alleen laten afstemmen op zenders met een voldoende sterk signaal voor een goede ontvangst.

1 Gebruik Multi-Control om Local te selecteren.

Local zal op het display verschijnen.

2 Druk op Multi-Control om het automatisch afstemmen op lokale zenders in te schakelen.

De gevoeligheid (bijv. **Local 2**) voor de signaalsterkte van de lokale zenders zal op het display verschijnen.

- Druk nog een keer op **Multi-Control** om automatisch afstemmen op lokale zenders uit te schakelen.

3 Duw Multi-Control naar links of rechts om de gevoeligheid in te stellen.

Er zijn vier gevoeligheidsniveaus voor FM en twee voor MW/LW:

FM: **Local 1—Local 2—Local 3—Local 4**

MW/LW: **Local 1—Local 2**

De **Local 4**-instelling zal alleen afstemmen op de allersterkste zenders, terwijl er bij lagere instellingen ook afgestemd zal worden op steeds zwakkere zenders. 

Inleiding RDS-bediening



RDS (radiodatasysteem) is een systeem voor het leveren van informatie tijdens de FM-uitzendingen. Deze onhoorbare informatie maakt bijvoorbeeld functies als programmaservice-naam, programmatype, verkeersberichten stand-by en automatisch afstemmen mogelijk. Zo wordt het radioluisteraars gemakkelijker gemaakt de gewenste zender te vinden.

① Radiotekst

Deze toont de titel van de radiotekst die nu wordt ontvangen.

- Wanneer er geen radiotekst wordt ontvangen, wordt er niets aangegeven.

② Programmaservicenaam

Deze toont de naam van het programma.

③ News (N)-indicator

Deze verschijnt wanneer het gekozen nieuwsprogramma wordt ontvangen.

④ Traffic (T)-indicator

Deze toont of er is afgestemd op een TP-zender.

1 Druk op Multi-Control om het hoofdmenu weer te geven.

FUNCTION en **AUDIO** verschijnen op het display.

2 Gebruik Multi-Control om FUNCTION te selecteren.

Draai aan de knop om de menu-optie te wijzigen; druk op de knop om te selecteren.

De functienaam verschijnt op het display.

3 Draai aan Multi-Control om de functie te selecteren.

Draai **Multi-Control** naar rechts om de functies in de onderstaande volgorde te doorlopen:

BSM (geheugen voor de beste zenders)

—**Regional** (regionaal)—**Local** (automatisch afstemmen op lokale zenders)—programmatype (PTY)—**TA** (stand-by voor verkeersberichten)—**AF** (zoeken naar alternatieve frequenties)—**News** (onderbreking door nieuwsberichten)

- U kunt de functies ook in de omgekeerde volgorde doorlopen door **Multi-Control** naar links te draaien.
- Druk op **BAND** om terug te keren naar het frequentiedisplay.
- Als u de MW/LW (MG/LG) band heeft ingesteld, kunt u alleen maar kiezen uit **BSM** of **Local**.



Opmerkingen

- Als u niet binnen ongeveer 30 seconden een functiehandeling uitvoert, gaat het display automatisch terug naar de frequentieweergave.
- Het is mogelijk dat niet alle zenders RDS-diensten leveren.
- RDS-functies zoals AF en TA werken alleen wanneer u heeft afgestemd op een RDS-zender. ▣

RDS-display wisselen

Als u afstemt op een RDS-zender, wordt de programmaservicenaam weergegeven. U kunt ook de frequentie aflezen.

RDS

● Druk op **DISPLAY**.

Druk herhaaldelijk op **DISPLAY** om te schakelen tussen de volgende instellingen:

Programmaservicenaam en radiotekst—frequentie—PTY-informatie

Meer over PTY-informatie (ID-code programmatype) kunt u vinden op bladzijde 107.

- PTY-informatie en de frequentie van de huidige zender zullen acht seconden lang op het display getoond worden.
- Als er een PTY-code van nul wordt ontvangen van een zender, blijft het display leeg. Dit geeft aan dat de zender de inhoud van het programma niet heeft gedefinieerd.
- Als het signaal zo zwak is dat het toestel de PTY-code niet kan ontvangen, blijft het display voor PTY-informatie leeg. 

Alternatieve frequenties selecteren

Als u naar een uitzending aan het luisteren bent en de ontvangst zwakker wordt of er doen zich andere problemen voor, dan zal het toestel automatisch op zoek gaan naar een andere zender in hetzelfde netwerk die een betere ontvangst oplevert.

- De AF-functie is standaard ingeschakeld.

1 Gebruik **Multi-Control** om **AF** te selecteren.

AF zal op het display verschijnen.

2 Druk op **Multi-Control** om de **AF-functie** in te schakelen.

AF:ON zal op het display verschijnen.

- Druk nog een keer op **Multi-Control** om de AF-functie uit te schakelen.



Opmerkingen

- Bij automatisch afstemmen of gebruik van de BSM-functie wordt er alleen afgestemd op RDS-zenders wanneer AF is ingeschakeld.

- Als u een voorkeuzezender oproept, kan de tuner de voorkeuzezender bijwerken met een nieuwe frequentie van de AF-lijst van de zender. Er verschijnen geen voorkeuzenummers op het display als de RDS-gegevens die voor de zender worden ontvangen afwijken van de oorspronkelijk opgeslagen zender.
- Het is mogelijk dat de geluidsweergave tijdelijk wordt onderbroken door een ander programma terwijl de AF-functie aan het zoeken is.
- De AF-functie kan voor elke FM-frequentieband afzonderlijk worden in- of uitgeschakeld.

PI-zoeken gebruiken

Als het toestel geen geschikte alternatieve frequentie kan vinden of als u naar een uitzending luistert en de ontvangst wordt slecht, dan zoekt het toestel automatisch een andere zender met dezelfde programmering. Tijdens het zoeken wordt **PI SEEK** weergegeven en wordt het volume gedempt. Het dempen wordt onderbroken nadat PI-zoeken is voltooid, het maakt daarbij niet uit of er een andere zender is gevonden.

PI-zoeken voor voorkeuzezenders gebruiken

Wanneer een voorkeuzezender niet kan worden opgeroepen, bijvoorbeeld wanneer u een grote afstand heeft gereisd, kan het toestel zo worden ingesteld dat ook bij het oproepen van een voorkeuzezender de PI-zoekfunctie zal worden uitgevoerd.

- De automatische PI-zoekfunctie is standaard uitgeschakeld. Zie *Aan/uit zetten van de automatische PI-zoekfunctie* op bladzijde 148.

Alleen zenders met regionale programmering zoeken

Wanneer u de AF-functie gebruikt om automatisch alternatieve frequenties te zoeken, kunt u met de regionale functie het zoeken beperken tot zenders die regionale programma's uitzenden.

1 Gebruik Multi-Control om Regional te selecteren.

Regional zal op het display verschijnen.

2 Druk op Multi-Control om de regionale functie in te schakelen.

Regional :ON zal op het display verschijnen.

- Druk nog een keer op **Multi-Control** om de regionale functie uit te schakelen.



Opmerkingen

- Regionale programmering en regionale netwerken kunnen per land anders georganiseerd zijn (er kunnen bijv. veranderingen optreden afhankelijk van de tijd, de staat of het ontvangstgebied).
- Het voorkeuzenummer kan verdwijnen van het display als de tuner afstemt op een regionale zender die verschilt van de oorspronkelijk gekozen zender.
- De regionale functie kan voor elk van de FM-frequentiebanden afzonderlijk worden in- of uitgeschakeld. 

Verkeersberichten ontvangen

Met TA (stand-by voor verkeersberichten) kunt u automatisch verkeersberichten ontvangen, ongeacht de signaalbron waarnaar u aan het luisteren bent. TA kan voor zowel een TP-zender (een zender die verkeersberichten uitzendt) als de uitgebreide TP-zender van een ander netwerk (een zender met informatie die verwijst naar andere TP-zenders) worden geactiveerd.

1 Stem af op een TP of de TP-zender van een ander, verbeterd netwerk.

Wanneer u heeft afgestemd op een TP of de TP-zender van een ander, verbeterd netwerk, zal de **Traffic (T)**-indicator gaan branden.

2 Druk op TA om de stand-by voor verkeersberichten in te schakelen.

Druk op **TA** en **TA ON** verschijnt op het display. De tuner staat stand-by voor verkeersberichten.

- Druk nog eens op **TA** om de stand-by voor verkeersberichten weer uit te schakelen.

3 Regel het TA-volume met Multi-Control wanneer er een verkeersbericht begint.

Draai deze knop om het volume te verhogen of te verlagen.

Het nieuw ingestelde volume zal worden opgeslagen in het geheugen en opnieuw worden gebruikt bij de weergave van de volgende verkeersberichten.

4 Druk op TA terwijl er een verkeersbericht wordt ontvangen om dat bericht te annuleren.

De tuner zal terugkeren naar de oorspronkelijk ingestelde signaalbron maar blijft in de stand-by-functie tot er nog een keer op **TA** wordt gedrukt.

- U kunt het bericht ook annuleren door op **SOURCE, BAND** of **Multi-Control** te drukken terwijl er een verkeersbericht wordt ontvangen.



Opmerkingen

- U kunt de TA-functie ook in- of uitschakelen via het menu dat verschijnt bij gebruik van **Multi-Control**.
- Het systeem zal terugkeren naar de oorspronkelijke signaalbron wanneer het verkeersbericht is afgelopen.
- Bij automatisch afstemmen of gebruik van de BSM-functie zal er alleen worden afgestemd

op TP en de TP-zenders van een ander, verbeterd netwerk wanneer TA is ingeschakeld. 

PTY-functies gebruiken

U kunt afstemmen op een zender met behulp van PTY-informatie (programmatype).

RDS-zender via PTY-informatie zoeken

U kunt naar algemene soorten uitzendingen laten zoeken, zoals opgesomd op bladzijde 107.

1 Gebruik Multi-Control om het programmatype-keuzedisplay te selecteren.

Het programmatype (bijv. **News&Inf**) zal op het display verschijnen.

2 Duw Multi-Control naar links of rechts om een programmatype te selecteren.

Er zijn vier programmatypen:

News&Inf—Popular—Classics—Others

3 Druk op Multi-Control om het zoeken te laten beginnen.

Als u op **Multi-Control** drukt, begint de programmatypenaam op het display te knippen. Het toestel zoekt een zender die dat programmatype uitzendt. Als er een zender is gevonden, wordt de programmaservicenaam weergegeven.

- Druk opnieuw op **Multi-Control** om het zoeken te annuleren.



Opmerkingen

- De programma's van bepaalde zenders kunnen afwijken van de uitgezonden PTY-code.
- Als er geen zender gevonden kan worden die een programma van het gewenste type uitzendt, zal **Not Found** ongeveer twee seconden lang op het display getoond worden,

waarna de tuner terugkeert naar de oorspronkelijke zender.

Onderbreking door nieuwsberichten gebruiken

Als er een nieuwsprogramma wordt uitgezonden door een nieuwszender met PTY-code, kan het toestel van elke zender overschakelen naar de nieuwszender. Als het nieuwsprogramma is afgelopen, gaat het toestel terug naar het vorige programma.

● Houd TA ingedrukt om de onderbreking door nieuwsberichten in te schakelen.

Druk op **TA** tot **NEWS ON** op het display verschijnt.

- Om de onderbreking door nieuwsberichten uit te schakelen, houdt u **TA** ingedrukt tot **NEWS OFF** op het display verschijnt.

- Een nieuwsbericht kunt u annuleren door op **TA** te drukken.

- U kunt het nieuwsprogramma ook annuleren door op **SOURCE, BAND** of **Multi-Control** te drukken terwijl het nieuwsprogramma wordt uitgezonden.



Opmerking

U kunt een nieuwsbericht ook in- of uitschakelen via het menu dat verschijnt bij gebruik van **Multi-Control**.

PTY-nooduitzendingen ontvangen

PTY-alarm is een speciale PTY-code voor aankondigingen van noodgevallen, zoals natuurrampen. Als de tuner de radioalarmcode ontvangt, verschijnt **ALARM** op het display en gaat het volume naar TA-volume. Als de uitzending van het noodbericht van de zender is afgelopen, gaat het systeem terug naar de oorspronkelijke signaalbron.

- Een noodbericht kunt u annuleren door op **TA** te drukken.
- U kunt een noodbericht ook annuleren door op **SOURCE**, **BAND** of **Multi-Control** te drukken. 

Radiotekst gebruiken

Deze tuner is in staat radiotekst die wordt uitgezonden door RDS-zenders, bijvoorbeeld zendergegevens, de titel van het uitgezonden muziekfragment en de naam van de artiest, op het display weer te geven.

- De tuner slaat automatisch de drie laatst ontvangen radiotekstuitzendingen in het geheugen op, waarbij de tekst van de minst recente uitzending door de nieuwe tekst zal worden vervangen.

Radiotekst weergeven

U kunt de radiotekst die op dit moment wordt ontvangen en de drie meest recente radiotekstuitzendingen op het display laten verschijnen.

1 Houd **DISPLAY** ingedrukt om de radiotekst op het display te laten verschijnen.

Er wordt radiotekst weergegeven voor de zender die momenteel uitzendt.

- U kunt het tonen van radiotekst weer annuleren door op **DISPLAY** of **BAND** te drukken.

- Wanneer er geen radiotekst wordt ontvangen, verschijnt **NO TEXT** op het display.

2 Duw **Multi-Control** naar links of rechts om de drie meest recente radiotekstuitzendingen op te roepen.

Als u **Multi-Control** naar links of rechts duwt, kunt u schakelen tussen de huidige weergave en de weergave van de drie radiotekstgegevens.

- Als er geen radiotekstgegevens in het geheugen zijn opgeslagen, zal het display niet veranderen.

3 Duw **Multi-Control** omhoog of omlaag om te bladeren.

Duw **Multi-Control** omhoog om naar het begin te gaan. Duw **Multi-Control** omlaag om door de radiotekstgegevens te bladeren.

Radiotekst opslaan en oproepen

U kunt gegevens van maximaal zes radiotekstuitzendingen opslaan onder de toetsen **1-6** van de afstandsbediening.

1 Laat de radiotekst die u in het geheugen wilt opslaan op het display verschijnen.

Raadpleeg *Radiotekst weergeven* op deze bladzijde.

2 Houd één van de toetsen **1-6** op de afstandsbediening ingedrukt om de geselecteerde radiotekst op te slaan.

Het geheugennummer zal op het display verschijnen en de geselecteerde radiotekst zal worden opgeslagen in het geheugen.

Wanneer u de volgende keer op dezelfde toets van de afstandsbediening drukt bij het radiotekstdisplay, zal de eerder opgeslagen tekst uit het geheugen worden opgeroepen. 

PTY-lijst

Algemeen	Specifiek	Programmatype
News&Inf	News	Nieuws
	Affairs	Actualiteiten
	Info	Algemene informatie en adviezen
	Sport	Sport
	Weather	Weerberichten/meteorologische informatie
	Finance	Beursberichten, handel, nijverheid enz.
Popular	Pop Mus	Populaire muziek
	Rock Mus	Eigentijdse moderne muziek
	Easy Mus	Easy-listening muziek
	Oth Mus	Overige muziek
	Jazz	Jazz
	Country	Country muziek
	Nat Mus	Nationale muziek
	Oldies	Gouwe Ouwe
Classics	L. Class	Lichte klassieke muziek
	Classic	Serieuze klassieke muziek
Others	Educate	Educatieve programma's
	Drama	Hoorspelen en series
	Culture	Nationale of regionale cultuur
	Science	Natuur, wetenschap en techniek
	Varied	Licht amusement
	Children	Kinderprogramma's
	Social	Sociale aangelegenheden
	Religion	Religieuze aangelegenheden of diensten
	Phone In	Inbelprogramma's
	Touring	Reisprogramma's, niet voor berichten omtrent verkeersproblemen
Leisure	Hobby's en recreatie	
Document	Documentaires	



Afspelen van een CD

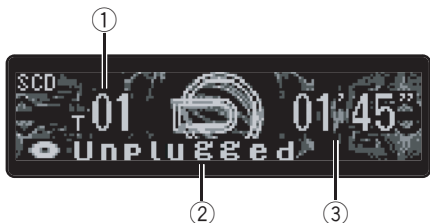

Dit zijn de basisstappen voor het afspelen van een CD met uw ingebouwde CD-speler. Vanaf de volgende bladzijde wordt de meer geavanceerde bediening van de CD-speler uitgelegd.

① Fragmentnummerindicator

Deze toont welk fragment er op het moment afgespeeld wordt.

② Discititellindicator

Deze toont de titel van de spelende disc.

- Als er geen titel is ingevoerd voor de spelende disc, zal er niets op het display verschijnen.

③ Weergavetijdindicator

Deze geeft verstreken speeltijd van het spelende fragment aan.

1 Druk op SOURCE en selecteer de ingebouwde CD-speler als signaalbron.

Druk op **SOURCE** tot **Compact Disc** op het display verschijnt.

- Als er geen disc in het toestel is geladen, kunt u **Compact Disc** (ingebouwde CD-speler) niet selecteren. Steek een disc in het toestel. (Raadpleeg bladzijde 96.)

2 Houd Multi-Control naar links of rechts gedrukt om snel terug of vooruit te spelen.

- Als u **ROUGH SEARCH** selecteert, kunt u door **Multi-Control** naar links of rechts gedrukt te

houden elke 10 fragmenten op de huidige disc zoeken. (Raadpleeg *Zoekmethode selecteren* op bladzijde 111.)

3 Duw Multi-Control naar links of rechts om naar het vorige of volgende fragment te gaan.

Als u **Multi-Control** naar rechts duwt, gaat u naar het begin van het volgende fragment. Als u **Multi-Control** één keer naar links duwt, gaat u naar het begin van het huidige fragment. Als u nog een keer duwt, gaat u naar het vorige fragment.



Opmerking

Als er een CD TEXT-disc in het toestel wordt gestoken, begint de titel van de disc automatisch door het display te schuiven. Als **Ever Scroll** wordt ingesteld op ON bij de begininstellingen, dan blijft de titel van de disc continu door het display schuiven. Raadpleeg *Ever Scroll inschakelen* op bladzijde 150 voor **Ever Scroll**.

Een fragment direct selecteren

Met de afstandsbediening kunt u een fragment direct selecteren door het gewenste fragmentnummer in te voeren.

- U kunt deze stand niet met het functiedisplay bedienen.

1 Druk op DIRECT.

Het invoerscherm voor fragmentnummers verschijnt.

2 Druk op de toetsen NUMBER om het gewenste fragmentnummer in te voeren.

- U kunt het invoer nummer annuleren door op **CLEAR** te drukken.

Ingebouwde CD-speler

3 Druk op DIRECT.

Het fragment van het ingevoerde nummer wordt afgespeeld.



Opmerking

In de nummerinvoerstand wordt de stand, als u niet binnen ongeveer acht seconden een handeling uitvoert, automatisch geannuleerd. 

Inleiding geavanceerde bediening van de ingebouwde CD-speler

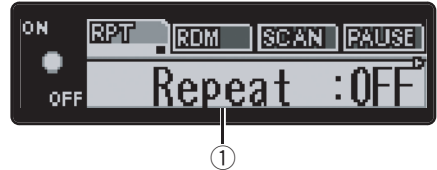

① Functiedisplay

Hierop is de status van de ingestelde functie af te lezen.

1 Druk op Multi-Control om het hoofdmenu weer te geven.

FUNCTION en **AUDIO** verschijnen op het display.

2 Gebruik Multi-Control om FUNCTION te selecteren.

Draai aan de knop om de menu-optie te wijzigen; druk op de knop om te selecteren. De functienaam verschijnt op het display.

3 Draai aan Multi-Control om de functie te selecteren.

Draai **Multi-Control** naar rechts om de functies in de onderstaande volgorde te doorlopen: **Repeat** (herhaalde weergave)—**Random** (willekeurige weergave)—**Scan** (scanweergave)—**Pause** (pauze)—**FF/REV** (zoekmethode)—**Tag Read** (tagweergave)—**COMP/BMX** (compressie en BMX)—invoeren discitel

- U kunt de functies ook in de omgekeerde volgorde doorlopen door **Multi-Control** naar links te draaien.
- Druk op **BAND** om terug te keren naar het weergavedisplay.

**Opmerkingen**

- De tagweergave werkt niet als u een audio-CD (CD-DA) afspeelt, zelfs niet als u **Tag Read** (tagweergave) heeft ingeschakeld. (Raadpleeg bladzijde 118.)
- Als u niet binnen ongeveer 30 seconden een functiehandeling uitvoert, zal er automatisch worden teruggekeerd naar het weergavedisplay.

Herhaalde weergave

Met herhaalde weergave kunt hetzelfde fragment laten herhalen.

1 Gebruik Multi-Control om Repeat te selecteren.

Repeat zal op het display verschijnen.

2 Druk op Multi-Control om de herhaalde weergave in te schakelen.

Repeat:ON zal op het display verschijnen. Het huidige fragment wordt helemaal afgespeeld en daarna herhaald.

- Druk nog een keer op **Multi-Control** om de herhaalde weergave uit te schakelen.

**Opmerking**

Als u een fragment op gaat zoeken of snel vooruit/terug spoelt, zal de herhaalde weergave automatisch worden geannuleerd.

Fragmenten in willekeurige volgorde afspelen

Met willekeurige weergave kunt u de fragmenten op de CD in willekeurige volgorde laten afspelen.

1 Gebruik Multi-Control om Random te selecteren.

Random zal op het display verschijnen.

2 Druk op Multi-Control om de willekeurige weergave in te schakelen.

Random:ON zal op het display verschijnen. De fragmenten worden in willekeurige volgorde afgespeeld.

- Druk nog een keer op **Multi-Control** om de willekeurige weergave uit te schakelen.

Fragmenten op een CD scannen

Met de scanweergave kunt u de eerste 10 seconden van elk fragment op de CD van tevoren afluisteren.

1 Gebruik Multi-Control om Scan te selecteren.

Scan zal op het display verschijnen.

2 Druk op Multi-Control om de scanweergave in te schakelen.

Scan:ON zal op het display verschijnen. De eerste 10 seconden van elk fragment worden afgespeeld.

3 Als u het gewenste fragment heeft gevonden, drukt u op Multi-Control om scanweergave uit te schakelen.

Scan:OFF zal op het display verschijnen. Het fragment blijft spelen.

- Als het display automatisch is teruggekeerd naar het weergavedisplay, moet u **Scan** opnieuw selecteren met behulp van **Multi-Control**.

**Opmerking**

Wanneer het scannen van de CD is afgelopen, zal de normale weergave van de fragmenten opnieuw beginnen.

Ingebouwde CD-speler

Het afspelen van een CD onderbreken

Door te pauzeren kunt u de weergave van de CD tijdelijk onderbreken.

1 Gebruik Multi-Control om Pause te selecteren.

Pause zal op het display verschijnen.

2 Druk op Multi-Control om pauze in te schakelen.

Pause:ON zal op het display verschijnen. Het afspelen van het huidige fragment wordt onderbroken.

- Druk opnieuw op **Multi-Control** als u pauze wilt uitschakelen.

Zoekmethode selecteren

U kunt bij de zoekmethode kiezen tussen snel vooruit/achteruit en elke 10 fragmenten zoeken.

1 Gebruik Multi-Control om FF/REV te selecteren.

FF/REV zal op het display verschijnen.

- Als eerder de zoekmethode **ROUGH SEARCH** is ingesteld, zal **ROUGH SEARCH** op het display verschijnen.

2 Druk op Multi-Control om de gewenste zoekmethode te selecteren.

Druk op **Multi-Control** tot de gewenste zoekmethode op het display verschijnt.

- **FF/REV** – Snel vooruit en achteruit
- **ROUGH SEARCH** – Elke 10 fragmenten zoeken

Elke 10 fragmenten op de huidige CD zoeken

Als een disc meer dan 10 fragmenten bevat, kunt u op elke 10 fragmenten zoeken. Als een disc veel fragmenten bevat, kunt u grofweg naar het fragment dat u wilt afspelen zoeken.

1 Selecteer de zoekmethode **ROUGH SEARCH**.

Raadpleeg *Zoekmethode selecteren* op deze bladzijde.

2 Houd Multi-Control naar links of rechts gedrukt om elk 10 fragment op een disc te zoeken.

- Als een disc minder dan 10 fragmenten bevat, wordt het laatste fragment van de disc afgespeeld als u **Multi-Control** naar rechts gedrukt houdt. Als er minder dan 10 fragmenten overblijven nadat u elk 10 fragment heeft doorzocht, wordt het laatste fragment van de disc afgespeeld als u **Multi-Control** naar rechts gedrukt houdt.
- Als een disc minder dan 10 fragmenten bevat, wordt het eerste fragment van de disc afgespeeld als u **Multi-Control** naar links gedrukt houdt. Als er minder dan 10 fragmenten overblijven nadat u elk 10e fragment heeft doorzocht, wordt het eerste fragment van een disc afgespeeld als u **Multi-Control** naar links gedrukt houdt.

Compressie en BMX gebruiken

Met de functies COMP (compressie) en BMX kunt u de geluidskwaliteit van de CD-speler aanpassen. Elke functie wordt in twee stappen afgesteld. De COMP-functie balanceert de hardere en zachtere geluiden bij hoge volumes. BMX regelt de geluidsweerkaatsingen zodat het geluid voller klinkt. Luister naar de effecten terwijl u ze uitprobeert en gebruik het effect dat de weergave van het fragment of de CD waarnaar u luistert het beste weergeeft.

1 Gebruik Multi-Control om COMP/BMX te selecteren.

COMP/BMX zal op het display verschijnen.

2 Druk op Multi-Control en selecteer de gewenste instelling.

Druk herhaaldelijk op **Multi-Control** om te schakelen tussen de volgende instellingen:

COMP/BMX :OFF—COMP 1—COMP 2—
COMP/BMX :OFF—BMX1—BMX2

Disctitels invoeren

U kunt CD-titels invoeren en weergeven. Als u een CD in de speler steekt waarvoor al een titel is ingevoerd, verschijnt de titel van die CD op het display.

Gebruik de invoerfunctie voor disctitels om tot 48 CD-titels in het toestel op te slaan. Elke titel kan maximaal 10 tekens lang zijn.

- Als u een CD TEXT-disc afspeelt, kunt u het disctitel-invoerdisplay niet inschakelen. De disctitel is al op een CD TEXT-disc opgenomen.

1 Speel een CD af waarvan u de titel wilt invoeren.

2 Gebruik Multi-Control om het disctitel-invoerdisplay te selecteren.

3 Druk op DISPLAY en selecteer het gewenste tekentype.

Druk herhaaldelijk op **DISPLAY** om te schakelen tussen de volgende tekensets:

Alfabet (hoofdletters)—Alfabet (kleine letters)
—Europese letters, zoals letters met accenten (bijv. á, à, â, ã, ç)—Cijfers en symbolen

4 Duw Multi-Control omhoog of omlaag en selecteer een letter van het alfabet.

Telkens als u **Multi-Control** omhoogduwt, verschijnt er een letter van het alfabet in **A B C**

...**X Y Z**, cijfers en symbolen in **1 2 3 ... @ # <** volgorde. Telkens als u **Multi-Control** omlaagduwt, verschijnt er een letter in de omgekeerde volgorde, zoals **Z Y X ... C B A**.



5 Duw Multi-Control naar rechts om de cursor naar de volgende tekenpositie te verplaatsen.

Wanneer de gewenste letter op het display verschijnt, moet u **Multi-Control** naar rechts duwen om de cursor naar de volgende positie te verplaatsen waarna u de volgende letter kunt selecteren. Duw **Multi-Control** naar links om terug in het display te bladeren.

6 Verplaats de cursor naar de laatste tekenpositie door Multi-Control naar rechts te duwen nadat u de titel heeft ingevoerd.

Als u **Multi-Control** nog een keer naar rechts duwt, zal de ingevoerde titel worden opgeslagen in het geheugen.

7 Druk op BAND om terug te keren naar het weergavedisplay.



Opmerkingen

- De titels blijven in het geheugen, zelfs als de disc uit het toestel is verwijderd. Ze worden opgeroepen als de disc weer in het toestel wordt gestoken.
- Nadat gegevens voor 48 discs in het geheugen zijn opgeslagen, zullen gegevens voor een nieuwe disc de gegevens van de oudste overschrijven.
- Als u een multi-CD-speler aansluit, kunt u disctitels voor maximaal 100 discs opslaan.

Ingebouwde CD-speler

CD TEXT-functies gebruiken

Bij sommige discs is er tijdens de fabricage bepaalde informatie op de disc gecodeerd. Deze discs kunnen informatie als de CD-titel, de fragmenttitel, de naam van de artiest en de afspeeltijd bevatten en worden CD TEXT-discs genoemd. Alleen deze speciaal gecodeerde CD-TEXT-discs ondersteunen de onderstaande functies.

Titels op CD TEXT-discs weergeven

U kunt de titel van elke disc waarvoor u een disctitel heeft ingevoerd op het display laten verschijnen.

- **Druk op DISPLAY.**

Druk herhaaldelijk op **DISPLAY** om te schakelen tussen de volgende instellingen:

: fragmenttitel—: disctitel en : artiestennaam disc—: artiestennaam disc en : fragmenttitel—: fragmenttitel en : artiestennaam fragment—: artiestennaam fragment en : fragmenttitel

- Als bepaalde gegevens niet op de CD TEXT-disc zijn opgenomen, zal de titel of naam niet op het display verschijnen.

Titels over het display laten schuiven

Dit toestel kan de eerste 17 letters van de disctitel, de artiestennaam van de disc, de fragmenttitel en de artiestennaam van het fragment weergeven. Als de tekstinformatie langer is dan 17 letters, kunt u deze als volgt door het display schuiven.

- **Houd DISPLAY ingedrukt tot de titel door het display begint te schuiven.**

De titels schuiven.



Opmerking

Als Ever Scroll wordt ingesteld op ON bij de begininstellingen, dan blijft de tekstinformatie van de CD continu door het display schuiven. Als u de eerste 17 tekens van de tekstinformatie tijdelijk wilt weergeven en de tekst vanaf het begin door het display wilt schuiven, moet u **DISPLAY** indrukken en vasthouden. Raadpleeg *Ever Scroll inschakelen* op bladzijde 150 voor Ever Scroll.

Fragmenten uit de fragmenttitellijst selecteren

Met de fragmenttitellijst ziet u de lijst met fragmenttitels op een CD TEXT-disc en kunt u één van deze titels selecteren voor afspelen.

- 1 Druk op LIST om over te schakelen naar de fragmenttitellijst-functie.**

- 2 Gebruik Multi-Control om de gewenste fragmenttitel te selecteren.**

Draai aan de knop om de fragmenttitel te wijzigen; druk op de knop om af te spelen.

- U kunt de fragmenttitel ook wijzigen door **Multi-Control** omhoog of omlaag te duwen.
- Als u de lijst niet binnen ongeveer 8 seconden gebruikt, wordt de stand voor de fragmenttitellijst automatisch geannuleerd.

MP3/WMA/WAV afspelen

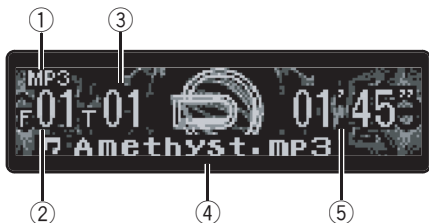

Dit zijn de basisstappen voor het afspelen van een MP3/WMA/WAV met uw ingebouwde CD-speler. Vanaf bladzijde 116 wordt de meer geavanceerde bediening van de MP3/WMA/WAV-speler uitgelegd.

① MP3/WMA/WAV-indicator

Deze geeft het type bestand aan dat nu speelt.

② Mapnummerindicator

Deze geeft aan welk mapnummer op het moment afgespeeld wordt.

③ Fragmentnummerindicator

Deze geeft aan welk fragment (bestand) er op het moment afgespeeld wordt.

④ Bestandsnaamindicator

Deze geeft de naam van het bestand aan dat nu speelt.

⑤ Weergavetijdindicator

Deze geeft de verstreken weergavetijd van het spelende fragment (bestand) aan.

1 Druk op SOURCE en selecteer de ingebouwde CD-speler als signaalbron.

Druk op **SOURCE** tot **Compact Disc** op het display verschijnt.

- Als er geen disc in het toestel is geladen, kunt u **Compact Disc** (ingebouwde CD-speler) niet se-

lecteren. Steek een disc in het toestel. (Raadpleeg bladzijde 96.)

2 Duw Multi-Control omhoog of omlaag om een map te selecteren.

- U kunt een map niet selecteren als er geen MP3/WMA/WAV-bestand in staat.
- Houd **BAND** ingedrukt om terug te keren naar map 01 (ROOT). Als de map 01 (ROOT) geen bestanden bevat, begint het afspelen bij map 02.

3 Houd Multi-Control naar links of rechts gedrukt om snel terug of vooruit te spoelen.

- Dit is snel vooruit- en achteruitspoelen alleen voor het afgespeelde bestand. Deze handeling wordt geannuleerd als het vorige of volgende bestand wordt bereikt.
- Als u **ROUGH SEARCH** selecteert, kunt u door **Multi-Control** naar links of rechts gedrukt te houden elke 10 fragmenten in de huidige map zoeken. (Raadpleeg *Zoekmethode selecteren* op bladzijde 118.)

4 Duw Multi-Control naar links of rechts om naar het vorige of volgende fragment te gaan.

Als u **Multi-Control** naar rechts duwt, gaat u naar het begin van het volgende fragment. Als u **Multi-Control** één keer naar links duwt, gaat u naar het begin van het huidige fragment. Als u nog een keer duwt, gaat u naar het vorige fragment.



Opmerkingen

- Als u CD's met MP3/WMA/WAV-bestanden en audiogegevens (CD-DA) zoals CD-EXTRA en MIXED-MODE-CD's afspeelt, kunnen beide types alleen afspelen door tussen MP3/WMA/WAV en CD-DA over te schakelen door middel van **BAND**.
- Als u heeft geschakeld tussen het afspelen van MP3/WMA/WAV-bestanden en audioge-

MP3/WMA/WAV-speler

gevens (CD-DA), begint het afspelen bij het eerste fragment op de CD.

- De ingebouwde CD-speler kan een MP3/WMA/WAV-bestand op een CD-ROM weergeven. (Raadpleeg bladzijde 157 voor bestanden die kunnen worden afgespeeld.)
- Het afspelen verloopt in de volgorde van de bestandsnummers. Als mappen geen bestanden bevatten, worden ze overgeslagen. (Als de map 01 (ROOT) geen bestanden bevat, begint het afspelen bij map 02.)
- Als u bestanden die als VBR-bestanden (variabele bitsnelheid) zijn opgenomen afspeelt, wordt de afspeeltijd niet juist weergegeven als snel vooruit of achteruit wordt gebruikt.
- Als de disc in het toestel geen bestanden bevat die kunnen worden afgespeeld, wordt **No Audio** weergegeven.
- Als de disc in het toestel WMA-bestanden die worden beschermd door 'digital rights management' (DRM) bevat, wordt **TRK SKIPPED** weergegeven terwijl het beschermde bestand wordt overgeslagen.
- Als alle bestanden op de disc in het toestel met DRM worden beschermd, wordt **PROTECT** weergegeven.
- Bij snel vooruit of achteruit hoort u geen geluid.

Een fragment direct in de huidige map selecteren

Met de afstandsbediening kunt u een fragment direct selecteren door het gewenste fragmentnummer in te voeren.

- U kunt deze stand niet met het functiedisplay bedienen.

1 Druk op DIRECT.

Het invoerscherm voor fragmentnummers verschijnt.

2 Druk op de toetsen NUMBER om het gewenste fragmentnummer in te voeren.

- U kunt het invoernummer annuleren door op **CLEAR** te drukken.

3 Druk op DIRECT.

Het fragment van het ingevoerde nummer wordt afgespeeld.



Opmerking

In de nummerinvoerstand wordt de stand, als u niet binnen ongeveer acht seconden een handeling uitvoert, automatisch geannuleerd.

Inleiding geavanceerde bediening van de ingebouwde CD-speler (MP3/WMA/WAV)



① Functiedisplay

Hierop is de status van de ingestelde functie af te lezen.

1 Druk op Multi-Control om het hoofdmenu weer te geven.

FUNCTION en **AUDIO** verschijnen op het display.

2 Gebruik Multi-Control om FUNCTION te selecteren.

Draai aan de knop om de menu-optie te wijzigen; druk op de knop om te selecteren.

De functienaam verschijnt op het display.

3 Draai aan Multi-Control om de functie te selecteren.

Draai **Multi-Control** naar rechts om de functies in de onderstaande volgorde te doorlopen: **Repeat** (herhaalde weergave)—**Random** (willekeurige weergave)—**Scan** (scanweergave)—**Pause** (pauze)—**FF/REV** (zoekmethode)—**Tag Read** (tagweergave)—**COMP/BMX** (compressie en BMX)

- U kunt de functies ook in de omgekeerde volgorde doorlopen door **Multi-Control** naar links te draaien.

- Druk op **BAND** om terug te keren naar het weergavedisplay.



Opmerking

Als u niet binnen ongeveer 30 seconden een functiehandeling uitvoert, zal er automatisch worden teruggekeerd naar het weergavedisplay.

Herhaalde weergave

Voor het afspelen van MP3/WMA/WAV zijn er drie bereiken voor herhaalde weergave:

FOLDER (herhaling map), **TRK** (herhaling fragment) en **DISC** (herhaling alle fragmenten).

1 Gebruik Multi-Control om Repeat te selecteren.

Repeat zal op het display verschijnen.

2 Druk op Multi-Control om het herhaalbereik te selecteren.

Druk enkele malen op **Multi-Control** totdat het gewenste herhaalbereik op het display verschijnt.

- **FOLDER** – Herhaal de huidige map
- **TRK** – Alleen het spelende fragment wordt herhaald
- **DISC** – Herhaal alle fragmenten



Opmerkingen

- Als u tijdens de herhaalde weergave een andere map kiest, wordt het bereik voor de herhaalde weergave gewijzigd in **DISC**.
- Als u een fragment zoekt of snel vooruit/terug spoelt tijdens **TRK**, wordt het bereik voor de herhaalde weergave gewijzigd in **FOLDER**.
- Als **FOLDER** is geselecteerd, kunt u geen submap van die map afspelen.

MP3/WMA/WAV-speler

Fragmenten in willekeurige volgorde afspelen

Met willekeurige weergave kunt u de fragmenten binnen de bereiken voor de herhaalde weergave, **FOLDER** en **DISC** in willekeurige volgorde laten afspelen.

1 Selecteer het herhaalbereik.

Raadpleeg *Herhaalde weergave* op de vorige bladzijde.

2 Gebruik Multi-Control om Random te selecteren.

Random zal op het display verschijnen.

3 Druk op Multi-Control om de willekeurige weergave in te schakelen.

Random :ON zal op het display verschijnen. Fragmenten worden in willekeurige volgorde afgespeeld binnen de hiervoor geselecteerde bereiken **FOLDER** of **DISC**.

- Druk nog een keer op **Multi-Control** om de willekeurige weergave uit te schakelen.

Mappen en fragmenten scannen

Als u **FOLDER** gebruikt, worden de eerste 10 seconden van elk fragment in de geselecteerde map afgespeeld. Als u **DISC** gebruikt, worden de eerste 10 seconden van het eerste fragment in elke map afgespeeld.

1 Selecteer het herhaalbereik.

Raadpleeg *Herhaalde weergave* op de vorige bladzijde.

2 Gebruik Multi-Control om Scan te selecteren.

Scan zal op het display verschijnen.

3 Druk op Multi-Control om de scanweergave in te schakelen.

Scan:ON zal op het display verschijnen. De eerste 10 seconden van elk fragment van de huidige map (of het eerste fragment van elke map) worden afgespeeld.

4 Als u het gewenste fragment (of map) heeft gevonden, drukt u op Multi-Control om de scanweergave uit te schakelen.

Scan:OFF zal op het display verschijnen. Het fragment (of de map) blijft afspelen.

- Als het display automatisch is teruggekeerd naar het weergavedisplay, moet u **Scan** opnieuw selecteren met behulp van **Multi-Control**.



Opmerking

Wanneer het scannen van het fragment of de map is afgelopen, zal de normale weergave van de fragmenten opnieuw beginnen.

Afspelen van MP3/WMA/WAV onderbreken

Met pauze kunt u de weergave van de MP3/WMA/WAV tijdelijk onderbreken.

1 Gebruik Multi-Control om Pause te selecteren.

Pause zal op het display verschijnen.

2 Druk op Multi-Control om pauze in te schakelen.

Pause:ON zal op het display verschijnen. Het afspelen van het huidige fragment wordt onderbroken.

- Druk opnieuw op **Multi-Control** als u pauze wilt uitschakelen.

Zoekmethode selecteren

U kunt bij de zoekmethode kiezen tussen snel vooruit/achteruit en elke 10 fragmenten zoeken.

1 Gebruik Multi-Control om FF/REV te selecteren.

FF/REV zal op het display verschijnen.

- Als eerder de zoekmethode **ROUGH SEARCH** is ingesteld, zal **ROUGH SEARCH** op het display verschijnen.

2 Druk op Multi-Control om de gewenste zoekmethode te selecteren.

Druk op **Multi-Control** tot de gewenste zoekmethode op het display verschijnt.

- FF/REV** – Snel vooruit en achteruit
- ROUGH SEARCH** – Elke 10 fragmenten zoeken 

Elke 10 fragmenten op de huidige CD zoeken

Als een disc meer dan 10 fragmenten bevat, kunt u op elke 10 fragmenten zoeken. Als een disc veel fragmenten bevat, kunt u grofweg naar het fragment dat u wilt afspelen zoeken.

1 Selecteer de zoekmethode **ROUGH SEARCH**.

Raadpleeg *Zoekmethode selecteren* op bladzijde 111.

2 Houd Multi-Control naar links of rechts gedrukt om elk 10 fragment op een disc te zoeken.

- Als een disc minder dan 10 fragmenten bevat, wordt het laatste fragment van de disc afgespeeld als u **Multi-Control** naar rechts gedrukt houdt. Als er minder dan 10 fragmenten overblijven nadat u elk 10 fragment heeft doorzocht, wordt

het laatste fragment van de disc afgespeeld als u **Multi-Control** naar rechts gedrukt houdt.

- Als een disc minder dan 10 fragmenten bevat, wordt het eerste fragment van de disc afgespeeld als u **Multi-Control** naar links gedrukt houdt. Als er minder dan 10 fragmenten overblijven nadat u elk 10e fragment heeft doorzocht, wordt het eerste fragment van een disc afgespeeld als u **Multi-Control** naar links gedrukt houdt. 

Aan-/uitzetten van de tagweergave

U kunt de tagweergave in- of uitschakelen, als de MP3/WMA-CD tekstinformatie zoals de fragmenttitel en artiestennaam bevat.

- Als u de tagweergave uitzet, wordt de weergavetijd korter dan wanneer deze functie aan staat.

1 Gebruik Multi-Control om Tag Read te selecteren.

Tag Read zal op het display verschijnen.

2 Druk op Multi-Control om de tagweergave in te schakelen.

Tag Read :ON zal op het display verschijnen.

- Druk nog een keer op **Multi-Control** om de tagweergave uit te schakelen.



Opmerking

Als u de tagweergave inschakelt, gaat het toestel terug naar het begin van het spelende fragment om de tekstinformatie te lezen. 

MP3/WMA/WAV-speler

Compressie en BMX gebruiken

Met de functies COMP (compressie) en BMX kunt u de geluidskwaliteit van de CD-speler aanpassen. Elke functie wordt in twee stappen afgesteld. De COMP-functie balanceert de hardere en zachtere geluiden bij hoge volumes. BMX regelt de geluidswerkaatsingen zodat het geluid voller klinkt. Luister naar de effecten terwijl u ze uitprobeert en gebruik het effect dat de weergave van het fragment of de CD waarnaar u luistert het beste weergeeft.

1 Gebruik Multi-Control om COMP te selecteren.

COMP zal op het display verschijnen.

2 Druk op Multi-Control en selecteer de gewenste instelling.

Druk herhaaldelijk op **Multi-Control** om te schakelen tussen de volgende instellingen:

**COMP/BMX :OFF—COMP 1—COMP 2—
COMP/BMX :OFF—BMX1—BMX2** 









Tekstinformatie op een MP3/WMA/WAV-disc weergeven

Tekstinformatie die op een MP3/WMA/WAV-disc is opgenomen, kan worden weergegeven.

Bij het afspelen van een MP3/WMA-CD

● Druk op **DISPLAY**.

Druk herhaaldelijk op **DISPLAY** om te schakelen tussen de volgende instellingen:



: bestandsnaam—: mapnaam en : bestandsnaam—: bestandsnaam en : mapnaam—: fragmenttitel en : artiestennaam—: artiestennaam en : albumtitel—: albumtitel en : fragmenttitel—: opmerking en bitsnelheid

- Als u MP3-bestanden afspeelt die zijn opgenomen als VBR (variabele bitsnelheid), wordt de waarde van de bitsnelheid niet weergegeven, ook niet als u overschakelt naar bitsnelheid. (**VBR** wordt weergegeven.)
- Als u WMA-bestanden afspeelt die zijn opgenomen als VBR (variabele bitsnelheid), wordt de waarde van de gemiddelde bitsnelheid weergegeven.
- Als u de tagweergave uitschakelt, kunt u de fragmenttitel, artiestennaam, albumtitel of opmerking niet inschakelen.
- Als bepaalde gegevens niet op de MP3/WMA-disc zijn opgenomen, zal de titel of naam niet op het display verschijnen.
- Bij sommige toepassingen die worden gebruikt om WMA-bestanden te coderen, worden CD-titels en andere tekstinformatie soms niet goed weergegeven.

Bij het afspelen van een WAV-disc

● Druk op **DISPLAY**.

Druk herhaaldelijk op **DISPLAY** om te schakelen tussen de volgende instellingen:

:bestandsnaam—:mapnaam en :bestandsnaam—:bestandsnaam en :mapnaam—bemonsteringsfrequentie

- Als bepaalde gegevens niet op een WAV-disc zijn opgenomen, zal de naam niet worden aangegeven.
- U kunt alleen WAV-bestanden met de frequenties 16, 22,05, 24, 32, 44,1 en 48 kHz (LPCM) of 22,05 en 44,1 kHz (MS ADPCM) afspelen. De bemonsteringsfrequentie op het display kan zijn afgerond. 

Door tekstinformatie op het display bladeren

Dit toestel kan alleen de eerste 17 letters van de mapnaam, bestandsnaam, fragmenttitel, artiestennaam, albumtitel en opmerking weergeven. Als de opgenomen informatie langer is dan 17 letters, kunt u de tekst naar links schuiven zodat u de rest van de tekstinformatie kunt zien.

- **Houd DISPLAY ingedrukt tot de tekstinformatie door het display begint te schuiven.**

De tekstinformatie schuift door het display.



Opmerkingen

- In tegenstelling tot het MP3- en WMA-bestandsformaat wordt er bij WAV-bestanden alleen de mapnaam en bestandsnaam weergegeven.
- Als Ever Scroll wordt ingesteld op ON bij de begininstellingen, dan blijft de tekstinformatie van de CD continu door het display schuiven. Als u de eerste 17 tekens van de tekstinformatie tijdelijk wilt weergeven en de tekst vanaf het begin door het display wilt schuiven, moet u **DISPLAY** indrukken en vasthouden. Raadpleeg *Ever Scroll inschakelen* op bladzijde 150 voor Ever Scroll.

Fragmenten uit de bestandsnaamlijst selecteren

Met de bestandsnaamlijst ziet u de lijst met bestandsnamen (of mapnamen) en kunt u één van deze namen selecteren voor afspelen.

- 1 Druk op LIST om over te schakelen naar de bestandsnaamlijst-functie.**

De namen van de bestanden en mappen verschijnen op het display.

- 2 Gebruik Multi-Control om de gewenste bestandsnaam (of mapnaam) te selecteren.**

Draai om de naam van het bestand of de map te wijzigen; druk naar rechts voor een lijst met de bestanden (of mappen) in de geselecteerde map.

- U kunt het bestand of de map ook wijzigen door **Multi-Control** omhoog of omlaag te duwen.
- Duw **Multi-Control** naar links om terug te keren naar de vorige lijst (de map die een niveau hoger staat).
- Als u de lijst niet binnen ongeveer 8 seconden gebruikt, wordt de stand voor de bestandsnaamlijst automatisch geannuleerd.

Multi-CD-speler

Afspelen van een CD

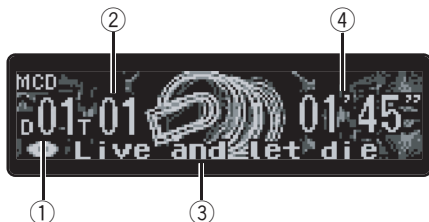

U kunt via dit toestel een los verkrijgbare multi-CD-speler bedienen.

Dit zijn de basisstappen voor het afspelen van een CD met uw multi-CD-speler. Vanaf de volgende bladzijde wordt de meer geavanceerde bediening voor het afspelen van CD's uitgelegd.

① Discnummerindicator

Deze geeft aan welke disc er op het moment afgespeeld wordt.

② Fragmentnummerindicator

Deze toont welk fragment er op het moment afgespeeld wordt.

③ Discitelindicator

Deze toont de titel van de spelende disc.

- Als er geen titel is ingevoerd voor de spelende disc, zal er niets op het display verschijnen.

④ Weergavetijdindicator

Deze geeft verstreken speeltijd van het spelende fragment aan.

1 Druk op SOURCE en selecteer de multi-CD-speler als signaalbron.

Druk op **SOURCE** tot **Multi CD** op het display verschijnt.

2 Duw **Multi-Control** omhoog of omlaag om de disc waarnaar u wilt luisteren te selecteren.

3 Houd **Multi-Control** naar links of rechts gedrukt om snel terug of vooruit te spoelen.

4 Duw **Multi-Control** naar links of rechts om naar het vorige of volgende fragment te gaan.

Als u **Multi-Control** naar rechts duwt, gaat u naar het begin van het volgende fragment. Als u **Multi-Control** één keer naar links duwt, gaat u naar het begin van het huidige fragment. Als u nog een keer duwt, gaat u naar het vorige fragment.



Opmerkingen

- Wanneer de multi-CD-speler klaar is met zijn voorbereidingen, zal **Ready** op het display verschijnen.
- Als de multi-CD-speler niet naar behoren functioneert, is het mogelijk dat er een foutmelding, bijvoorbeeld **ERROR-11**, op het display verschijnt. Raadpleeg de gebruikershandleiding van de multi-CD-speler.
- Als er geen discs in het magazijn van de multi-CD-speler zitten, zal **No Disc** op het display verschijnen.
- Als er een CD TEXT-disc in een met CD TEXT compatibele multi-CD-speler wordt gestoken, beginnen de titels van de disc en de fragmenten automatisch door het display te schuiven. Als de functie Ever Scroll wordt ingesteld op ON bij de begininstellingen, dan blijven de titels van de disc en de fragmenten continu door het display schuiven. Raadpleeg *Ever Scroll inschakelen* op bladzijde 150 voor Ever Scroll. □

Een fragment direct selecteren

Met de afstandsbediening kunt u een fragment direct selecteren door het gewenste fragmentnummer in te voeren.

- U kunt deze stand niet met het functiedisplay bedienen.

1 Druk op DIRECT.

Het invoerscherm voor fragmentnummers verschijnt.

2 Druk op de toetsen NUMBER om het gewenste fragmentnummer in te voeren.

- U kunt het invoernummer annuleren door op **CLEAR** te drukken.

3 Druk op DIRECT.

Het fragment van het ingevoerde nummer wordt afgespeeld.

Opmerking

In de nummerinvoerstand wordt de stand, als u niet binnen ongeveer acht seconden een handeling uitvoert, automatisch geannuleerd. 

Multi-CD-speler met 50 discs

Alleen de in deze handleiding beschreven functies worden ondersteund bij gebruik van multi-CD-spelers voor 50 discs.

Dit toestel is niet ontworpen voor de bediening van discitellijstfuncties met een multi-CD-speler voor 50 discs. Raadpleeg *Selecteren van discs van de discitellijst* op bladzijde 127 voor meer informatie over de functies voor de discitellijsten. 

Inleiding voor geavanceerde bediening van de multi-CD-speler



①

① Functiedisplay

Hierop is de status van de ingestelde functie af te lezen.

1 Druk op Multi-Control om het hoofdmenu weer te geven.

FUNCTION en **AUDIO** verschijnen op het display.

2 Gebruik Multi-Control om FUNCTION te selecteren.

Draai aan de knop om de menu-optie te wijzigen; druk op de knop om te selecteren.

De functienaam verschijnt op het display.

3 Draai aan Multi-Control om de functie te selecteren.

Draai **Multi-Control** naar rechts om de functies in de onderstaande volgorde te doorlopen: **Repeat** (herhaalde weergave)—**Random** (willekeurige weergave)—**Scan** (scanweergave)—**Pause** (pauze)—**COMP** (compressie en DBE)—**ITS Play** (ITS-weergave)—**ITS** (ITS-programmering)—discitelinvoer

- U kunt de functies ook in de omgekeerde volgorde doorlopen door **Multi-Control** naar links te draaien.
- Druk op **BAND** om terug te keren naar het weergavedisplay.

Multi-CD-speler

Opmerkingen

- Als u een CD TEXT-disc afspeelt op een met CD TEXT compatibele multi-CD-speler, kunt u de disc-titel-invoerfunctie niet inschakelen. De disc-titel is al op een CD TEXT-disc opgenomen.
- Als u niet binnen ongeveer 30 seconden een functiehandeling uitvoert, zal er automatisch worden teruggekeerd naar het weergavedisplay. 

Herhaalde weergave

Er zijn drie bereiken voor herhaalde weergave voor de multi-CD-speler: **MCD** (herhaling multi-CD-speler), **TRK** (herhaling fragment) en **DISC** (herhaling disc).

1 Gebruik Multi-Control om Repeat te selecteren.

Repeat zal op het display verschijnen.

2 Druk op Multi-Control om het herhaalbereik te selecteren.

Druk enkele malen op **Multi-Control** totdat het gewenste herhaalbereik op het display verschijnt.

- **MCD** – Alle discs in de multi-CD-speler worden herhaald
- **TRK** – Alleen het spelende fragment wordt herhaald
- **DISC** – De spelende disc wordt herhaald

Opmerkingen

- Als u tijdens de herhaalde weergave een andere disc selecteert, wordt het bereik voor de herhaalde weergave gewijzigd in **MCD**.
- Als u een fragment zoekt of snel vooruit/achteruit spoelt tijdens **TRK**, wordt het bereik voor de herhaalde weergave gewijzigd in **DISC**. 

Fragmenten in willekeurige volgorde afspelen

Met willekeurige weergave kunt u de fragmenten binnen de bereiken voor de herhaalde weergave, **MCD** en **DISC** in willekeurige volgorde laten afspelen.

1 Selecteer het herhaalbereik.

Raadpleeg *Herhaalde weergave* op deze bladzijde.

2 Gebruik Multi-Control om Random te selecteren.

Random zal op het display verschijnen.

3 Druk op Multi-Control om de willekeurige weergave in te schakelen.

Random :ON zal op het display verschijnen.

Fragmenten worden in willekeurige volgorde afgespeeld binnen de hiervoor geselecteerde bereiken **MCD** of **DISC**.

- Druk nog een keer op **Multi-Control** om de willekeurige weergave uit te schakelen. 

CD's en fragmenten scannen

Als u **DISC** gebruikt, worden de eerste 10 seconden van elk fragment op de geselecteerde disc afgespeeld. Als u **MCD** gebruikt, worden de eerste 10 seconden van het eerste fragment op elke CD afgespeeld.

1 Selecteer het herhaalbereik.

Raadpleeg *Herhaalde weergave* op deze bladzijde.

2 Gebruik Multi-Control om Scan te selecteren.

Scan zal op het display verschijnen.

3 Druk op Multi-Control om de scanweergave in te schakelen.

Scan:ON zal op het display verschijnen. De eerste 10 seconden van elk fragment van de huidige disc (of het eerste fragment van elke disc) worden afgespeeld.

4 Als u het gewenste fragment (of de gewenste disc) heeft gevonden, drukt u op Multi-Control om de scanweergave uit te schakelen.

Scan:OFF zal op het display verschijnen. Het fragment (of de disc) blijft spelen.

- Als het display automatisch is teruggekeerd naar het weergavedisplay, moet u **Scan** opnieuw selecteren met behulp van **Multi-Control**.



Opmerking

Wanneer het scannen van de fragmenten of de discs is afgelopen, zullen de fragmenten opnieuw normaal worden afgespeeld.

Het afspelen van een CD onderbreken

Door te pauzeren kunt u de weergave van de CD tijdelijk onderbreken.

1 Gebruik Multi-Control om Pause te selecteren.

Pause zal op het display verschijnen.

2 Druk op Multi-Control om pauze in te schakelen.

Pause:ON zal op het display verschijnen. Het afspelen van het huidige fragment wordt onderbroken.

- Druk opnieuw op **Multi-Control** als u pauze wilt uitschakelen.

ITS-speellijsten gebruiken

Met ITS (instant track selection) kunt u een speellijst met uw favoriete fragmenten uit het magazijn van de multi-CD-speler samenstellen. Als u uw favoriete fragmenten aan de speellijst heeft toegevoegd, kunt u ITS-weergave inschakelen en dan alleen die selecties afspelen.

Speellijst met ITS-programmering maken

U kunt ITS gebruiken om maximaal 99 fragmenten per disc, tot 100 discs (met de discitels) in te voeren en af te spelen. (Bij multi-CD-spelers die vóór de CDX-P1250 en CDX-P650 zijn verkocht, kunnen maximaal 24 fragmenten in de speellijst worden opgeslagen.)

1 Laat een CD spelen die u wilt programmeren.

Duw **Multi-Control** omhoog of omlaag om de CD te selecteren.

2 Gebruik Multi-Control om ITS te selecteren.

ITS zal op het display verschijnen.

3 Selecteer het gewenste fragment door Multi-Control naar links of rechts te duwen.

4 Duw Multi-Control omhoog om het huidige fragment in de speellijst op te slaan.

ITS Input wordt kort weergegeven en de huidige selectie wordt aan uw speellijst toegevoegd. Het display toont daarna weer **ITS**.

5 Druk op BAND om terug te keren naar het weergavedisplay.

Multi-CD-speler

Opmerking

Nadat gegevens voor 100 discs in het geheugen zijn opgeslagen, zullen gegevens voor een nieuwe disc de gegevens van de oudste overschrijven.

ITS-speellijst afspeLEN

Met ITS-weergave kunt u naar de fragmenten die u in uw ITS-speellijst heeft ingevoerd luisteren. Als u ITS-weergave inschakelt, beginnen de fragmenten uit uw ITS-lijst in de multi-CD-speler af te spelen.

1 Selecteer het herhaalbereik.

Raadpleeg *Herhaalde weergave* op bladzijde 123.

2 Gebruik Multi-Control om ITS Play te selecteren.

ITS Play zal op het display verschijnen.

3 Druk op Multi-Control om de ITS-weergave in te schakelen.

ITS Play :ON zal op het display verschijnen.

Het afspelen begint met de fragmenten van uw speellijst binnen de eerder geselecteerde bereiken **MCD** of **DISC**.

- Als er geen fragmenten in het huidige bereik voor ITS-weergave zijn geprogrammeerd, verschijnt **ITS Empty**.
- Druk nog een keer op **Multi-Control** om de ITS-weergave uit te schakelen.

Fragment van de ITS-speellijst verwijderen

Als u een fragment uit de ITS-speellijst wilt verwijderen, is dit alleen mogelijk als ITS-afspelen is ingeschakeld.

Als de ITS-weergave reeds is ingeschakeld, kunt u doorgaan naar stap 2. Als de ITS-weergave nog niet is ingeschakeld, dient u **Multi-Control** te gebruiken.

1 Laat een CD spelen waarvan u een fragment uit de ITS-speellijst wilt verwijderen en schakel ITS-afspelen in.

Raadpleeg *ITS-speellijst afspeLEN* op deze bladzijde.

2 Gebruik Multi-Control om ITS te selecteren.

ITS zal op het display verschijnen.

3 Selecteer het gewenste fragment door Multi-Control naar links of rechts te duwen.

4 Duw Multi-Control omlaag om een fragment van de ITS-speellijst te verwijderen.

De huidige selectie wordt uit de ITS-speellijst verwijderd en het volgende fragment van uw ITS-speellijst begint.

- Als er geen fragmenten uit uw speellijst binnen het huidige bereik vallen, wordt **ITS Empty** weergegeven en begint de disc normaal af te spelen.

5 Druk op **BAND** om terug te keren naar het weergavedisplay.

CD van de ITS-speellijst verwijderen

Als u alle fragmenten van een CD uit de ITS-speellijst wilt verwijderen, is dit alleen mogelijk als ITS-afspelen is uitgeschakeld.

1 Laat een CD spelen die u wilt verwijderen.

Duw **Multi-Control** omhoog of omlaag om de CD te selecteren.

2 Gebruik Multi-Control om ITS te selecteren.

ITS zal op het display verschijnen.

3 Duw Multi-Control omlaag om alle fragmenten op de huidige CD uit uw ITS-speellijst te verwijderen.

Alle fragmenten op de spelende CD worden uit de speellijst verwijderd en ITS Clear wordt weergegeven.

4 Druk op BAND om terug te keren naar het weergavedisplay.

Funcities voor disctitels gebruiken

U kunt CD-titels invoeren en weergeven. U kunt eenvoudig naar een disc zoeken en deze laten afspelen.

Disctitels invoeren

Gebruik de invoerfunctie voor disctitels om tot 100 CD-titels (met ITS-speellijst) in de multi-CD-speler op te slaan. Elke titel kan maximaal 10 tekens lang zijn.

1 Speel een CD af waarvan u de titel wilt invoeren.

Duw **Multi-Control** omhoog of omlaag om de CD te selecteren.

2 Gebruik Multi-Control om het disctitel-invoerdisplay te selecteren.

3 Druk op DISPLAY en selecteer het gewenste tekentype.

Druk herhaaldelijk op **DISPLAY** om te schakelen tussen de volgende tekensets: Alfabet (hoofdletters), cijfers en symbolen—Alfabet (kleine letters)—Europese letters, zoals letters met accenten (bijv. á, à, ä, ç)—Cijfers en symbolen

4 Duw Multi-Control omhoog of omlaag en selecteer een letter van het alfabet.

Telkens als u **Multi-Control** omhoogduwt, verschijnt er een letter van het alfabet in **A B C ...X Y Z**, cijfers en symbolen in **1 2 3 ... @ # <** volgorde. Telkens als u **Multi-Control** omlaagduwt, verschijnt er een letter in de omgekeerde volgorde, zoals **Z Y X ... C B A**.



5 Duw Multi-Control naar rechts om de cursor naar de volgende tekenpositie te verplaatsen.

Wanneer de gewenste letter op het display verschijnt, moet u **Multi-Control** naar rechts duwen om de cursor naar de volgende positie te verplaatsen waarna u de volgende letter kunt selecteren. Duw **Multi-Control** naar links om terug in het display te bladeren.

6 Verplaats de cursor naar de laatste tekenpositie door Multi-Control naar rechts te duwen nadat u de titel heeft ingevoerd.

Als u **Multi-Control** nog een keer naar rechts duwt, zal de ingevoerde titel worden opgeslagen in het geheugen.

7 Druk op BAND om terug te keren naar het weergavedisplay.



Opmerkingen

- De titels blijven in het geheugen, zelfs als de disc uit het magazijn is verwijderd. Ze worden opgeroepen als de disc weer in het toestel wordt gestoken.
- Nadat gegevens voor 100 discs in het geheugen zijn opgeslagen, zullen gegevens voor een nieuwe disc de gegevens van de oudste overschrijven.

Multi-CD-speler

Selecteren van discs van de discitellijst

De discitellijst geeft u een overzicht van de in de multi-CD-speler ingevoerde discititels, zodat u er gemakkelijk één kunt kiezen om af te laten spelen.

1 Druk op LIST om vanaf het weergave-display over te schakelen naar de discitellijst.

2 Gebruik Multi-Control om de gewenste discititel te selecteren.

Draai aan de knop om de discititel te wijzigen; druk op de knop om af te spelen.

- U kunt de discititel ook wijzigen door **Multi-Control** omhoog of omlaag te duwen.
- Als er geen titel is ingevoerd voor een disc, zal **NO TITLE** op het display verschijnen.
- **No Disc** wordt weergegeven naast het discnummer als er geen disc in het magazijn zit. 

CD TEXT-functies gebruiken

U kunt deze functies uitsluitend gebruiken met een voor CD TEXT geschikte multi-CD-speler.

Bij sommige discs is er tijdens de fabricage bepaalde informatie op de disc gecodeerd. Deze discs kunnen informatie als de CD-titel, de fragmenttitel, de naam van de artiest en de afspeeltijd bevatten en worden CD TEXT-discs genoemd. Alleen deze speciaal gecodeerde CD-TEXT-discs ondersteunen de onderstaande functies.

Titels op CD TEXT-discs weergeven

● **Druk op DISPLAY.**

Druk herhaaldelijk op **DISPLAY** om te schakelen tussen de volgende instellingen:

: fragmenttitel—: discititel en : artiestennaam disc—: artiestennaam disc en :

fragmenttitel—: fragmenttitel en : artiestennaam fragment—: artiestennaam fragment en : fragmenttitel

- Als bepaalde gegevens niet op de CD TEXT-disc zijn opgenomen, zal **No XXXX** op het display verschijnen (bijv. **No T-Artist Name**).

Titels over het display laten schuiven

Dit toestel kan de eerste 17 letters van de discititel, de artiestennaam van de disc, de fragmenttitel en de artiestennaam van het fragment weergeven. Als de tekstinformatie langer is dan 17 letters, kunt u deze als volgt door het display schuiven.

● **Houd DISPLAY ingedrukt tot de titel door het display begint te schuiven.**

De titels schuiven.



Opmerking

Als Ever Scroll wordt ingesteld op ON bij de begininstellingen, dan blijft de tekstinformatie van de CD continu door het display schuiven. Als u de eerste 17 tekens van de tekstinformatie tijdelijk wilt weergeven en de tekst vanaf het begin door het display wilt schuiven, moet u **DISPLAY** indrukken en vasthouden. Raadpleeg *Ever Scroll inschakelen* op bladzijde 150 voor Ever Scroll.

Fragmenten uit de fragmenttitellijst selecteren

Met de fragmenttitellijst ziet u de lijst met fragmenttitels op een CD TEXT-disc en kunt u één van deze titels selecteren voor afspelen.

1 Druk op LIST om vanaf het weergave-display over te schakelen naar de disc-titellijst.

- Als u de fragmenttitellijst van de huidige disc wilt weergegeven, drukt u **Multi-Control** naar rechts.

2 Gebruik Multi-Control om de gewenste disc-titel van de CD TEXT te selecteren.

Draai aan de knop om de disc-titel te wijzigen; druk op de knop om af te spelen.

- U kunt de disc-titel ook wijzigen door **Multi-Control** omhoog of omlaag te duwen.
- Als er geen titel is ingevoerd voor een disc, zal **NO TITLE** op het display verschijnen.
- No Disc** wordt weergegeven naast het discnummer als er geen disc in het magazijn zit.

3 Duw Multi-Control naar rechts om over te schakelen naar de fragmenttitellijst.

4 Gebruik Multi-Control om de gewenste fragmenttitel te selecteren.

Draai aan de knop om de fragmenttitel te wijzigen; druk op de knop om af te spelen.

- U kunt de fragmenttitel ook wijzigen door **Multi-Control** omhoog of omlaag te duwen.
- Als u de lijst niet binnen ongeveer 8 seconden gebruikt, wordt de stand voor de fragmenttitellijst automatisch geannuleerd.

Compressie en basversterking gebruiken

U kunt deze functies uitsluitend gebruiken met een daarvoor geschikte multi-CD-speler.

Met de functies COMP (compressie) en DBE (Dynamic Bass Emphasis) kunt u de geluidskwaliteit van de multi-CD-speler aanpassen. Elke functie wordt in twee stappen afgesteld. De COMP-functie balanceert de hardere en zachtere geluiden bij hoge volumes. DBE regelt de niveaus van de lage tonen zodat het ge-

luid voller klinkt. Luister naar de effecten terwijl u ze uitprobeert en gebruik het effect dat de weergave van het fragment of de CD waarnaar u luistert het beste weergeeft.

1 Gebruik Multi-Control om COMP te selecteren.

COMP zal op het display verschijnen.

- Als uw multi-CD-speler niet geschikt is voor de COMP/DBE-functies, zal **No Comp.** op het display verschijnen wanneer u deze functie selecteert.

2 Druk op Multi-Control en selecteer de gewenste instelling.

Druk herhaaldelijk op **Multi-Control** om te schakelen tussen de volgende instellingen:

**COMP OFF—COMP 1—COMP 2—
COMP OFF—DBE 1—DBE 2**

DAB-tuner

Naar de DAB luisteren

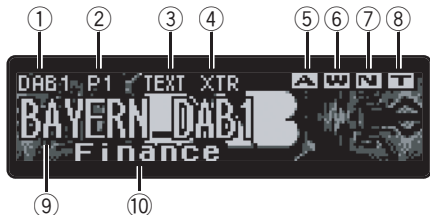

U kunt via dit toestel een los verkrijgbare DAB-tuner (GEX-P700DAB) bedienen.

Raadpleeg voor meer informatie over de bediening de bedieningshandleiding van de DAB-tuner. In dit deel geven wij u informatie over de bediening van de DAB-tuner met dit toestel die afwijkt van wat er in de handleiding van de DAB-tuner staat.

- Dit toestel beschikt niet over de volgende twee functies. (De referentiepagina's staan in de handleiding van de DAB-tuner.)
 - *Functie taalfilter* (Zie pagina 15.)
 - *PGM-toets gebruiken* (Zie pagina 26.)
- Met dit toestel heeft u twee extra functies: beschikbare PTY zoeken, en opslaan en opvragen van het dynamisch label.

① Frequentiebandindicator

Deze geeft aan op welke band de DAB-tuner is afgestemd.

② Voorkeuzenummerindicator

Deze geeft aan welke voorkeuzezender is geselecteerd.

③ TEXT-indicator

Deze geeft aan dat de huidige ontvangen service een dynamisch label heeft.

④ EXTRA (XTR)-indicator

Deze geeft aan dat de huidige ontvangen service een Secondary Service Component heeft.

⑤ Announcement (A)-indicator

Deze geeft aan wanneer er een bericht wordt ontvangen.

⑥ Weather (W)-indicator

Deze geeft aan wanneer er een weerbericht wordt ontvangen.

⑦ News (N)-indicator

Deze geeft aan of er een nieuwsbericht is ontvangen.

⑧ Traffic (T)-indicator

Deze geeft aan of er een verkeersbericht is ontvangen.

⑨ Servicelabelindicator

Deze geeft de service aan waarop de DAB-tuner is afgestemd.

⑩ PTY-labelindicator

Deze geeft het PTY-label aan dat op het moment ontvangen wordt.

- Als het signaal zo zwak is dat dit toestel niet in staat is de PTY-code op te pikken, zal **No PTY** op het display verschijnen.

1 Druk op SOURCE om de DAB te kiezen.

Druk op **SOURCE** tot **DAB** op het display verschijnt.

2 Druk op BAND en kies een frequentieband.

Druk op **BAND** tot u de gewenste frequentieband op het display ziet verschijnen; **DAB1**, **DAB2** of **DAB3**.

3 Om een service te selecteren, duwt u Multi-Control naar links of rechts.

4 Om een eenheid te selecteren, duwt u Multi-Control ongeveer een seconde naar links of rechts en laat de knop dan los.

- U kunt het zoeken naar een eenheid annuleren door **Multi-Control** naar links of rechts te duwen. 

Inleiding tot bediening van de geavanceerde functie van de DAB-tuner



① Functiedisplay

Deze toont de functienamen.

1 Druk op Multi-Control om het hoofdmenu weer te geven.

FUNCTION en **AUDIO** verschijnen op het display.

2 Gebruik Multi-Control om **FUNCTION** te selecteren.

Draai aan de knop om de menu-optie te wijzigen; druk op de knop om te selecteren.

De functienaam verschijnt op het display.

3 Draai aan Multi-Control om de functie te selecteren.

Draai **Multi-Control** naar rechts om de functies in de onderstaande volgorde te doorlopen: **Announce** (berichtondersteuning)—**SF** (service volgen)—servicecomponentkeuze (servicecomponent)—programmatypekeuze (beschikbare **PTY** zoeken)

- U kunt de functies ook in de omgekeerde volgorde doorlopen door **Multi-Control** naar links te draaien.
- Druk op **BAND** om terug te keren naar het frequentiedisplay.



Opmerking

Als u niet binnen ongeveer 30 seconden een functiehandeling uitvoert, gaat het display automatisch terug naar de frequentieweergave. 

DAB-display schakelen

● Druk op **DISPLAY**.

Druk herhaaldelijk op **DISPLAY** om te schakelen tussen de volgende instellingen:

Service Label (servicelabel)—**SC Label** (servicecomponentlabel)—**DAB Text** (dynamisch label)—**PTY** (PTY-label)—**Ensemble Label** (eenheidslabel)



Opmerking

Als een servicecomponent geen servicecomponentlabel, dynamisch label of **PTY**-label heeft, is het niet mogelijk **SC Label**, **DAB Text** en **PTY** in te schakelen. 

Services opslaan

U kunt op gemakkelijke wijze zes services opslaan zodat u deze later weer snel kunt oproepen.

1 Wanneer u een service heeft gevonden die u in het geheugen wilt opslaan, drukt u op **LIST** om over te schakelen naar de voorkezeservicelijst.

2 Gebruik Multi-Control om het voorkeuzenummer te selecteren.

Draai aan de knop om het voorkeuzenummer te wijzigen; druk op de knop om te selecteren. **1-6** verschijnt op het display wanneer het voorkeuzenummer wordt geselecteerd.

3 Druk op Multi-Control en houd de knop vast om de service in het geheugen op te slaan.

De geselecteerde service is in het geheugen opgeslagen.

- Als u de lijst niet binnen ongeveer 8 seconden gebruikt, wordt de stand voor de voorkezeservicelijst automatisch geannuleerd.

DAB-tuner



Opmerking

Er kunnen maximaal 18 services, zes voor elk van de drie frequentiebanden, in het geheugen worden opgeslagen. 

Services oproepen

U kunt de services die aan voorkeuzenummers zijn toegewezen gemakkelijk oproepen.

● Duw Multi-Control omhoog of omlaag om de services op te roepen.

Bij omhoog- of omlaagduwen van **Multi-Control** wordt het voorkeuzenummer geselecteerd. **P1 – P6** verschijnt op het display wanneer het voorkeuzenummer wordt geselecteerd.

De service die is toegewezen aan het voorkeuzenummer wordt uit het geheugen opgeroepen. 

Onderbreking van de berichtondersteuning instellen

1 Gebruik Multi-Control om Announce te selecteren.

Announce zal op het display verschijnen.

2 Duw Multi-Control naar links of rechts om de gewenste berichtondersteuning te selecteren.

Duw **Multi-Control** naar links of rechts tot de gewenste berichtondersteuning op het display verschijnt.

- **Announce** – bericht
- **Weather** – regionaal weerbericht

3 Druk op Multi-Control om de onderbreking van de geselecteerde berichtondersteuning in te schakelen.

- Druk op **Multi-Control** om de onderbreking van de geselecteerde berichtondersteuning uit te schakelen.

Verkeersflitsen en transportflitsen ontvangen

1 Druk op TA om de verkeersflits en de transportflits in te schakelen.

Druk op **TA** en **TA ON** verschijnt op het display. De tuner staat stand-by voor verkeersberichten.

- Druk opnieuw op **TA** om de verkeersflits en de transportflits uit te schakelen.

2 Druk op TA terwijl de verkeersflits en de transportflits worden ontvangen om de onderbreking door het bericht te annuleren.

Nieuwsflits ontvangen

● Druk op TA en houd de toets ingedrukt om de nieuwsflits in te schakelen.

Druk op **TA** tot **NEWS ON** op het display verschijnt.

- Om de onderbreking door nieuwsberichten uit te schakelen, houdt u **TA** ingedrukt tot **NEWS OFF** op het display verschijnt. 

Naar service opvolgen overschakelen

1 Gebruik Multi-Control om SF te selecteren.

SF zal op het display verschijnen.

2 Druk op Multi-Control om service opvolgen in te schakelen.

- Druk op **Multi-Control** als u service opvolgen wilt uitschakelen. 

Naar primaire of secundaire servicecomponent schakelen

1 Gebruik Multi-Control om servicecomponentkeuze te selecteren.

De servicecomponentkeuze verschijnt op het display.

2 Druk op Multi-Control om de gewenste servicecomponent te selecteren.

Druk op **Multi-Control** tot de gewenste servicecomponent op het display verschijnt. 

Service via beschikbare PTY-informatie zoeken

Met beschikbare PTY zoeken kunt u de lijst met beschikbare PTY's in de huidige eenheid oproepen en één van deze selecteren voor ontvangst.

- Als er geen beschikbare PTY in de huidige eenheid is, kunt u niet overschakelen naar de beschikbare PTY zoekmethode.
- Beschikbare PTY zoeken verschilt van PTY zoeken. Met dit toestel heeft u enkel de beschikking over beschikbare PTY zoeken.

1 Gebruik Multi-Control om het programmatype-keuzedisplay te selecteren.

Het programmatype (bijv. **News**) zal op het display verschijnen.

2 Duw Multi-Control naar links of rechts om een programmatype te selecteren.

3 Druk op Multi-Control om het zoeken te laten beginnen.

DAB ontvangt de gewenste PTY-service.



Opmerkingen

- De weergegeven PTY-methode is smal. De brede methode kan niet worden geselecteerd als DAB de bron is.
- Als er geen service met het geselecteerde programmatype is, wordt **Not Found** ongeveer twee seconden weergegeven. Daarna gaat de DAB terug naar de vorige service. 

Dynamisch label gebruiken

Dynamisch label weergeven

1 Houd DISPLAY ingedrukt om het dynamisch label weer te geven.

- U kunt de weergave van het dynamisch label weer annuleren door op **DISPLAY** of **BAND** te drukken.
- Als er geen dynamisch label wordt ontvangen, verschijnt **NO TEXT** op het display.

2 Duw Multi-Control naar links of rechts om de drie meest recente dynamische labels op te roepen.

Als u **Multi-Control** naar links of rechts duwt, kunt u schakelen tussen de huidige weergave en de weergave van de drie dynamische labels.

- Als er geen dynamische labelgegevens in het geheugen zijn opgeslagen, zal het display niet veranderen.

3 Duw Multi-Control omhoog of omlaag om te bladeren.

Duw **Multi-Control** omhoog om naar het begin te gaan. Duw **Multi-Control** omlaag om door de dynamische labelgegevens te bladeren.

Dynamisch label opslaan en oproepen

U kunt de gegevens van maximaal zes dynamische labeluitzendingen opslaan onder de toetsen **1–6** van de afstandsbediening.

1 Laat het dynamisch label dat u in het geheugen wilt opslaan op het display verschijnen.

Raadpleeg *Dynamisch label weergeven* op de vorige bladzijde.

2 Houd één van de toetsen 1–6 op de afstandsbediening ingedrukt om het geselecteerde dynamisch label op te slaan.

Het geheugennummer zal op het display verschijnen en het geselecteerde dynamisch label zal worden opgeslagen in het geheugen. Wanneer u de volgende keer op dezelfde toets van de afstandsbediening drukt bij het dynamisch labeldisplay, zal de eerder opgeslagen tekst uit het geheugen worden opgeroepen. 

Services uit de voorkeuzeservicelijst te selecteren

Met de voorkeuzeservicelijst ziet u de lijst met voorkeuzeservices en kunt u er één selecteren.

1 Druk op LIST om over te schakelen naar de servicelijstfunctie.

2 Gebruik Multi-Control om de gewenste service te selecteren.

Draai aan de knop om de service te wijzigen; druk op de knop om te selecteren.

- U kunt de service ook wijzigen door

Multi-Control omhoog of omlaag te duwen.

- Als u de lijst niet binnen ongeveer 8 seconden gebruikt, wordt de stand voor de voorkeuzeservicelijst automatisch geannuleerd. 

TV-tuner kijken



U kunt via dit toestel een los verkrijgbare TV-tuner bedienen.

Raadpleeg voor meer informatie over de bediening de bedieningshandleiding van de TV-tuner. In dit deel geven wij u informatie over de bediening van de TV-tuner met dit toestel die afwijkt van wat er in de handleiding van de TV-tuner staat.

① Frequentiebandindicator

Deze geeft aan op welke frequentieband de TV-tuner is afgestemd.

② Voorkeuzenummerindicator

Deze geeft aan welke voorkeuzezender is geselecteerd.

③ Zenderindicator

Deze geeft aan op welke zender de TV-tuner is afgestemd.

1 Druk op SOURCE om de TV te kiezen.

Druk op **SOURCE** tot **Television** op het display verschijnt.

2 Druk op BAND en kies een frequentieband.

Druk op **BAND** tot u de gewenste frequentieband op het display ziet verschijnen; **TV1** of **TV2**.

3 Om handmatig afstemmen te gebruiken, duwt u Multi-Control naar links of rechts.

De zenders kunnen stap voor stap verhoogd of verlaagd worden.

4 Om automatisch afstemmen te gebruiken, duwt u Multi-Control ongeveer een seconde naar links of rechts en laat de knop dan los.

De tuner zal nu zelf de zenders afzoeken tot er een uitzending gevonden wordt die sterk genoeg is voor een goede ontvangst.

- U kunt het automatisch afstemmen annuleren door **Multi-Control** even naar links of rechts te duwen.
- Als u **Multi-Control** naar links of rechts ingedrukt houdt, kunt u tv-zenders overslaan. Automatisch afstemmen begint als u **Multi-Control** loslaat.

TV-tuner

Inleiding tot de bediening van de geavanceerde functies van de TV-tuner

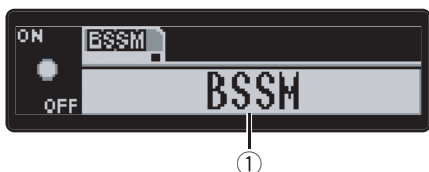

① Functiedisplay

Deze toont de functienamen.

1 Druk op Multi-Control om het hoofdmenu weer te geven.

FUNCTION en **AUDIO** verschijnen op het display.

2 Gebruik Multi-Control om FUNCTION te selecteren.

Draai aan de knop om de menu-optie te wijzigen; druk op de knop om te selecteren.

BSSM verschijnt op het display.

- Druk op **BAND** om terug te keren naar het frequentiedisplay.

Opmerking

Als u niet binnen ongeveer 30 seconden een functiehandeling uitvoert, gaat het display automatisch terug naar het TV-beeld. 

Zenders opslaan

U kunt op gemakkelijke wijze 12 zenders opslaan zodat u deze later weer snel kunt oproepen.

1 Wanneer u heeft afgestemd op een zender die u in het geheugen wilt opslaan, drukt u op **LIST** om over te schakelen naar de voorkeuzezenderlijst.

2 Gebruik Multi-Control om het voorkeuzenummer te selecteren.

Draai aan de knop om het voorkeuzenummer te wijzigen; druk op de knop om te selecteren.

1-12 verschijnt op het display wanneer het voorkeuzenummer wordt geselecteerd.

3 Druk op Multi-Control en houd de knop vast om de zender in het geheugen op te slaan.

De geselecteerde zender is in het geheugen opgeslagen.

- Als u de lijst niet binnen ongeveer 8 seconden gebruikt, wordt de stand voor de voorkeuzezenderlijst automatisch geannuleerd.

Opmerking

Er kunnen maximaal 24 zenders, 12 voor elke TV-band, in het geheugen worden opgeslagen. 

Zenders oproepen

U kunt de zenders die aan voorkeuzenummers zijn toegewezen gemakkelijk oproepen.

● Duw Multi-Control omhoog of omlaag om de zenders op te roepen.

Bij omhoog- of omlaagduwen van **Multi-Control** wordt het voorkeuzenummer geselecteerd. **P01 – P16** verschijnt op het display wanneer het voorkeuzenummer wordt geselecteerd.

De zender die is toegewezen aan het voorkeuzenummer wordt uit het geheugen oproepen. 

Sterkste zenders op volgorde opslaan

1 Gebruik Multi-Control en selecteer FUNCTION om BSSM weer te geven.

2 Druk op Multi-Control om BSSM in te schakelen.

BSSM begint te knippen. Terwijl **BSSM** knipt, worden de 12 sterkste tv-zenders opgeslagen, te beginnen met de laagste zender. Als hij klaar is, verschijnt de lijst met voorkeuzezenders.

- Druk op **Multi-Control** om het opslaan te annuleren.

3 Gebruik Multi-Control om de gewenste zender te selecteren.

Draai aan de knop om de zender te wijzigen; druk op de knop om te selecteren.

- U kunt de zender ook wijzigen door **Multi-Control** omhoog of omlaag te duwen.
- Als u de lijst niet binnen ongeveer 8 seconden gebruikt, wordt de stand voor de voorkeuzezenderlijst automatisch geannuleerd.



Opmerking

Het is mogelijk dat de via de BSSM-functie opgeslagen zenders, eerder door uzelf onder de toetsen **P 1—P12** opgeslagen zenders vervangen.

Zenders selecteren uit de voorkeuzezenderlijst

Met de voorkeuzezenderlijst ziet u de lijst met voorkeuzezenders en kunt u er één selecteren.

1 Druk op LIST om vanaf de frequentie-display over te schakelen naar de voorkeuzezenderlijst.

2 Gebruik Multi-Control om de gewenste zender te selecteren.

Draai aan de knop om de zender te wijzigen; druk op de knop om te selecteren.

- U kunt de zender ook wijzigen door **Multi-Control** omhoog of omlaag te duwen.
- Als u de lijst niet binnen ongeveer 8 seconden gebruikt, wordt de stand voor de voorkeuzezenderlijst automatisch geannuleerd.

DVD-speler

Disc afspelen

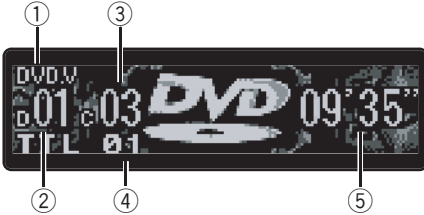

U kunt via dit toestel een los verkrijgbare DVD-speler of multi-DVD-speler bedienen.

Raadpleeg voor meer informatie over de bediening de handleiding van de DVD-speler of de multi-DVD-speler. In dit deel geven wij u informatie over de bediening van de DVD-speler met dit toestel die afwijkt van wat er in de handleiding van de DVD-speler of multi-DVD-speler staat.

Dit zijn de basisstappen voor het afspelen van een DVD-video met uw DVD-speler. Vanaf de volgende bladzijde wordt de meer geavanceerde bediening van de DVD-video uitgelegd.

① DVD.V/VCD/CD-indicator

Deze geeft het type disc aan dat nu speelt.

② Discnummerindicator

Deze geeft aan welke disc er op het moment afgespeeld wordt.

③ Hoofdstuk-/fragmentnummerindicator

Deze geeft aan welk hoofdstuk/fragment er op het moment afgespeeld wordt.

④ Titelnummerindicator

Deze toont welke titel er op het moment afgespeeld wordt.

⑤ Weergavetijdindicator

Deze geeft verstreken speeltijd van het spelende fragment aan.

1 Druk op SOURCE en selecteer de DVD-speler/multi-DVD-speler als signaalbron.

Druk op SOURCE tot DVD op het display verschijnt.

2 Houd Multi-Control naar links of rechts gedrukt om snel terug of vooruit te spoelen.

3 Duw Multi-Control naar links of rechts om naar het vorige of volgende hoofdstuk/fragment te gaan.

Disc selecteren

- U kunt deze functie alleen gebruiken als er een multi-DVD-speler op het toestel is aangesloten.
- **Duw Multi-Control omhoog of omlaag om de gewenste disc te selecteren.**

Inleiding tot bediening van de geavanceerde functies van de DVD-speler

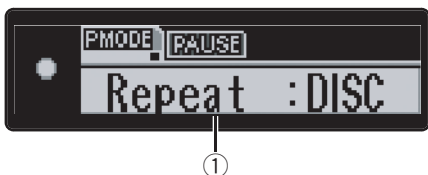

① Functiedisplay

Deze toont de functienamen.

● Druk op Multi-Control om het hoofdmenu weer te geven.

FUNCTION en **AUDIO** verschijnen op het display.

● Gebruik Multi-Control om **FUNCTION** te selecteren.

Draai aan de knop om de menu-optie te wijzigen; druk op de knop om te selecteren.

De functienaam verschijnt op het display.

● Draai aan Multi-Control om de functie te selecteren.

Draai **Multi-Control** naar rechts om de functies in de onderstaande volgorde te doorlopen:

Tijdens het afspelen van een DVD-video of Video-CD

Repeat (herhaalde weergave)—**Pause** (pauze)

Tijdens het afspelen van een CD

Repeat (herhaalde weergave)—**Random** (willekeurige weergave)—**Scan** (scanweergave)

—**Pause** (pauze)—**ITS Play** (ITS-weergave)

—**ITS** (ITS-invoer)—discitelinvoer

- U kunt de functies ook in de omgekeerde volgorde doorlopen door **Multi-Control** naar links te draaien.

- Druk op **BAND** om terug te keren naar het weergavedisplay.

Opmerking

Als u dit toestel met een multi-DVD-speler gebruikt, kunt u overschakelen naar **ITS Play**, **ITS** en de discitelinvoerfunctie. 

Herhaalde weergave

- Tijdens PBC-weergave van Video-CD's kan deze functie niet worden gebruikt.

1 Gebruik Multi-Control om Repeat te selecteren.

Repeat zal op het display verschijnen.

2 Druk op Multi-Control om het herhaalbereik te selecteren.

Tijdens het afspelen van een DVD-video

Druk enkele malen op **Multi-Control** totdat het gewenste herhaalbereik op het display verschijnt.

- **DISC** – De spelende disc wordt herhaald
- **CHAP** – Alleen het huidige hoofdstuk wordt herhaald
- **TITLE** – Alleen de huidige titel wordt herhaald

Tijdens het afspelen van een Video-CD of CD

Druk op **Multi-Control** om herhaalde weergave in of uit te schakelen.

Opmerkingen

- Als u tijdens de herhaalde weergave een andere disc selecteert, wordt het bereik voor de herhaalde weergave gewijzigd in **DISC**.
- Als u een fragment zoekt of snel vooruit/achteruit spoelt tijdens **TRK**, wordt het bereik voor de herhaalde weergave gewijzigd in **DISC**. 

DVD-speler

Het afspelen van een disc onderbreken

1 Gebruik Multi-Control om Pause te selecteren.

Pause zal op het display verschijnen.

2 Druk op Multi-Control om pauze in te schakelen.

Pause:ON zal op het display verschijnen. Het afspelen van het huidige fragment wordt onderbroken.

- Druk opnieuw op **Multi-Control** als u pauze wilt uitschakelen.

Fragmenten in willekeurige volgorde afspelen

- U kunt deze functie alleen gebruiken bij het afspelen van een CD.

1 Gebruik Multi-Control om Random te selecteren.

Random zal op het display verschijnen.

2 Druk op Multi-Control om de willekeurige weergave in te schakelen.

Random:ON zal op het display verschijnen. De fragmenten worden in willekeurige volgorde afgespeeld.

- Druk nog een keer op **Multi-Control** om de willekeurige weergave uit te schakelen.

Fragmenten op een CD scannen

- U kunt deze functie alleen gebruiken bij het afspelen van een CD.

1 Gebruik Multi-Control om Scan te selecteren.

Scan zal op het display verschijnen.

2 Druk op Multi-Control om de scanweergave in te schakelen.

Scan:ON zal op het display verschijnen. De eerste 10 seconden van elk fragment worden afgespeeld.

3 Als u het gewenste fragment heeft gevonden, drukt u op Multi-Control om scanweergave uit te schakelen.

Scan:OFF zal op het display verschijnen. Het fragment blijft spelen.

- Als het display automatisch is teruggekeerd naar het weergavedisplay, moet u **Scan** opnieuw selecteren met behulp van **Multi-Control**.

Gebruiken van de ITS-speellijst en de disctitelfuncties

- U kunt deze functies alleen gebruiken als er een multi-DVD-speler op het toestel is aangesloten.
- Deze functie verschilt weinig van de ITS-weergave met een multi-CD-speler. Bij multi-DVD-speler is ITS-weergave alleen van toepassing op het afspelen van CD's. Raadpleeg *ITS-speellijsten gebruiken* op bladzijde 124 voor meer informatie.

Functies voor disctitels gebruiken

U kunt CD-titels invoeren en weergeven. U kunt eenvoudig naar een disc zoeken en deze laten afspelen.

Disctitels invoeren

Met de invoer van disctitels kunt u CD-titels van maximaal 10 letters in de multi-DVD-speler invoeren. Raadpleeg *Disctitels invoeren* op bladzijde 126 voor meer informatie betreffende de bediening.

- U kunt deze functie alleen gebruiken als er een multi-DVD-speler op het toestel is aangesloten.

Inleiding audio-instellingen

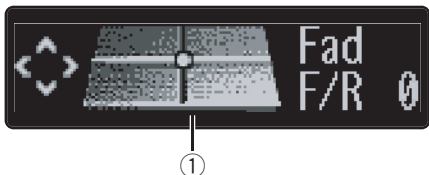

① Audiodisplay

Laat de status van de audio-instellingen zien.

1 Druk op Multi-Control om het hoofdmenu weer te geven.

FUNCTION en **AUDIO** verschijnen op het display.

2 Gebruik Multi-Control om **AUDIO** te selecteren.

Draai aan de knop om de menu-optie te wijzigen; druk op de knop om te selecteren. De naam van de audiofunctie verschijnt op het display.

3 Draai aan Multi-Control om de audiofunctie te selecteren.

Draai **Multi-Control** naar rechts om de audiofuncties in de onderstaande volgorde te doorlopen:

Fad (balans instelling)—**EQ** (equalizercurve instelling)—**F 80 Q 1W** (equalizercurve fijninstelling)—**Bass** (niveau lage en hoge tonen instelling)—**Bass** (frequentie lage en hoge tonen instelling)—**Loud** (geluidsterkte)—**Sub-W1** (subwoofer aan/uit setting)/

NonFad (instelling nonfading uitgangssignaal aan/uit)—**Sub-W2** (subwoofer instelling)/

NonFad (instelling nonfading uitgangssignaal)—**HPF** (high-pass filter)—**SLA** (instelling niveau signaalbron)—**ASL** (automatische volumecompensatie)

- Als de EQ-EX-functie is geselecteerd en alleen als EQ-EX aan staat en **CUSTOM** is geselecteerd als equalizercurve, kunt u overschakelen naar **Bass**.

- Als de instelling voor de subwooferregeling alleen **PREOUT:FULL** is, kunt u niet overschakelen naar **Sub-W1**. (Raadpleeg bladzijde 149.)

- U kunt **Sub-W2** alleen selecteren als het uitgangssignaal voor de subwoofer is ingeschakeld bij **Sub-W1**.

- Als de instelling voor de subwooferregeling alleen **PREOUT:FULL** is, kunt u overschakelen naar de instelling nonfading uitgangssignaal aan/uit. (Raadpleeg bladzijde 149.)

- U kunt de instelling nonfading uitgangssignaal alleen selecteren als het nonfading uitgangssignaal is ingeschakeld bij de instelling nonfading uitgangssignaal aan/uit.

- Wanneer u de FM-tuner als signaalbron gebruikt, kunt u niet overschakelen naar **SLA**.

- Druk op **BAND** om terug te keren naar het bij de signaalbron behorende display.



Opmerking

Als u niet binnen ongeveer 30 seconden een functiehandeling uitvoert, zal er automatisch worden teruggekeerd naar het bij de signaalbron behorende display.

Equalizercurven compenseren (EQ-EX)

De functie EQ-EX compenseert de effecten van elke equalizercurve. Daarnaast kunt u de lage en hoge tonen voor elke signaalbron aanpassen als de **CUSTOM**-curve is geselecteerd.

- Als de functie SFEQ is geselecteerd, houdt u **EQ-EX** ingedrukt tot de **EQ-EX** indicator op het display verschijnt.

● Druk op EQ-EX om de EQ-EX-functie in te schakelen.

EQ-EX ON zal op het display verschijnen. EQ-EX staat nu aan.

- Druk op **EQ-EX** als u de EQ-EX-functie wilt uitschakelen.

Audio-instellingen

SFEQ instellen (geluidsfo-cusequalizer)

Als u het geluidsbeeld van de stemmen en instrumenten helderder maakt, krijgt u een natuurlijke, aangename geluidsomgeving. Het luisterplezier wordt verder vergroot als de zitposities met zorg worden gekozen. **FRT1** versterkt de hoge tonen op de voorste uitgang en de lage tonen op de achterste uitgang. **FRT2** versterkt de hoge en lage tonen op de voorste uitgang en de lage tonen op de achterste uitgang. (De basversterking is hetzelfde voor vóór en achter.) Voor zowel **FRT1** als **FRT2**, geven de instellingen van **H** een genuanceerder effect dan de instelling **L**.

1 Druk op EQ-EX en houd de toets ingedrukt om de SFEQ-functie in te schakelen.

Druk op **EQ-EX** en houd de toets ingedrukt tot dat de **SFEQ**-indicator op het display verschijnt.

- Druk op **EQ-EX** en houd deze ingedrukt om de **EQ-EX**-functie in te schakelen.

2 Druk op EQ-EX en selecteer de gewenste SFEQ-instelling.

Druk herhaaldelijk op **EQ-EX** om te schakelen tussen de volgende instellingen:

FRT1-H (voor 1-hoog)—**FRT1-L** (voor 1-laag)
—**FRT2-H** (voor 2-hoog)—**FRT2-L** (voor 2-laag)
—**CUSTOM** (aangepast)—**SFEQ OFF** (uit)

3 Duw Multi-Control naar links of rechts om de gewenste positie te selecteren.

Duw **Multi-Control** naar links of rechts tot de gewenste positie op het display verschijnt.

LEFT (links)—**CENTER** (midden)—**RIGHT** (rechts)



Opmerkingen

- Als u de lage of hoge tonen aanpast, slaat **CUSTOM** een SFEQ-instelling op waarin de lage en hoge tonen naar persoonlijke voorkeur zijn ingesteld.
- Als u naar de SFEQ-instelling overschakelt, wordt de HPF-functie automatisch uitgeschakeld. Als u de HPF-functie heeft ingeschakeld

nadat u de SFEQ-instelling heeft geselecteerd, kunt u de HPF-functie combineren met de SFEQ-functie.

Balansinstelling gebruiken

U kunt de fader/balans instellen voor een optimale geluidsweergave voor alle plaatsen in het voertuig.

1 Gebruik Multi-Control om Fad te selecteren.

Fad zal op het display verschijnen.

- Als de balansinstelling eerder is ingesteld, verschijnt **Bal** op het display.

2 Duw Multi-Control omhoog of omlaag om de balans tussen de voor- en achterluidsprekers in te stellen.

Telkens wanneer **Multi-Control** omhoog of omlaag wordt gedruwd, wordt de balans tussen de voor- en achterluidsprekers naar voren of achteren verplaatst.

Fad F 15 – Fad R 15 wordt weergegeven als de balans van de voor- en achterluidsprekers van voren naar achteren wordt verplaatst.

- **Fad F/R 0** is de juiste instelling wanneer u slechts twee luidsprekers gebruikt.

- Wanneer de instelling voor de achteruitgang **REAR SP:S/W** is, kunt u de balans tussen de voor- en achterluidsprekers niet instellen. Raadpleeg *Achteruitgang en de subwooferregeling instellen* op bladzijde 149.

3 Duw Multi-Control naar links of rechts om de balans tussen de linker en rechter luidsprekers in te stellen.

Telkens wanneer **Multi-Control** naar links of rechts wordt gedruwd, wordt de balans tussen de linker en rechter luidsprekers naar links of rechts verplaatst.

Bal L 9 – Bal R 9 wordt weergegeven als de balans tussen de linker- en rechterluidsprekers van links naar rechts schuift.

Equalizer gebruiken

Met de equalizer kunt u de geluidswaardes naar wens aanpassen aan de akoestische eigenschappen van het interieur van uw auto.

Equalizercurven oproepen

Er zijn zes opgeslagen equalizercurven die u op elk moment kunt oproepen. Hier volgt een lijst met de equalizercurven:

Display	Equalizercurve
SUPER BASS	Superbass
POWERFUL	Krachtig
NATURAL	Natuurlijk
VOCAL	Vocaal
CUSTOM	Aangepast
FLAT	Vlak

- **CUSTOM** is een aangepaste equalizercurve die u zelf maakt.
- Voor elke bron kan een aparte **CUSTOM**-curve worden gemaakt. (De ingebouwde CD-speler en een eventuele multi-CD-speler zullen automatisch op dezelfde instelling voor de equalizercurve worden ingesteld.) Als u aanpassingen aanbrengt, worden de instellingen van de equalizercurve opgeslagen in **CUSTOM**.
- Als **FLAT** is geselecteerd, wordt er geen aanvulling of correctie op het geluid uitgevoerd. Het is handig het effect van de equalizercurven te controleren door te schakelen tussen **FLAT** en een ingestelde equalizercurve.
- **Druk op EQ om de equalizer te kiezen.** Druk herhaaldelijk op **EQ** om tussen de volgende equalizers om te schakelen:
SUPER BASS—POWERFUL—NATURAL—VOCAL—CUSTOM—FLAT

Equalizercurven aanpassen

U kunt de momenteel geselecteerde equalizercurve naar wens instellen. De aangepaste instellingen van de equalizercurve worden opgeslagen in **CUSTOM**.

1 Gebruik Multi-Control om EQ te selecteren.

EQ zal op het display verschijnen.

2 Duw Multi-Control naar links of rechts en selecteer de frequentieband van de equalizer die u wilt aanpassen.

Telkens wanneer **Multi-Control** naar links of rechts wordt geduwd, wordt de volgende in de reeks beschikbare frequentiebanden geselecteerd:

EQ LOW (laag)—**EQ MID** (midden)
—**EQ HIGH** (hoog)

3 Duw Multi-Control omhoog of omlaag om het niveau van de frequentieband van de equalizer aan te passen.

Telkens als u **Multi-Control** omhoog- of omlaagduwt, wordt het niveau van de frequentieband van de equalizer hoger of lager.

Waarden tussen **+6** – **–6** zullen op het display verschijnen terwijl het niveau wordt verhoogd of verlaagd.

- U kunt vervolgens een andere frequentieband kiezen om het niveau daarvan aan te passen.



Opmerking

Als u instellingen aanpast, wordt de **CUSTOM**-curve overeenkomstig aangepast.

Audio-instellingen

Fijnafstelling van de equalizercurve

U kunt de middenfrequentie en de Q-factor (curvenkenmerken) van elke geselecteerde curveband aanpassen (EQ LOW/EQ MID/EQ HIGH).

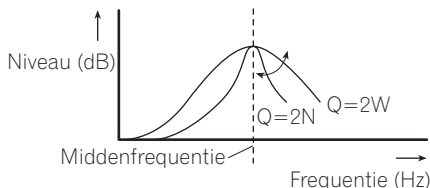

1 Gebruik Multi-Control om het display met de frequentie en de Q-factor te selecteren.

De frequentie en de Q-factor (bijv., **F 80 Q 1W**) verschijnen op het display.

2 Duw Multi-Control naar links of rechts om de gewenste frequentie te selecteren.

Telkens wanneer **Multi-Control** naar links of rechts wordt gedruwd, wordt de volgende in de reeks beschikbare frequenties geselecteerd:

Laag: **40—80—100—160** (Hz)

Midden: **200—500—1k—2k** (Hz)

Hoog: **3.15k—8k—10k—12.5k** (Hz)

3 Duw Multi-Control omhoog of omlaag om de gewenste Q-factor te selecteren.

Telkens wanneer **Multi-Control** omhoog of omlaag wordt gedruwd, wordt de volgende in de reeks beschikbare Q-factors geselecteerd: **2N—1N—1W—2W**

Opmerking

Als u instellingen aanpast, wordt de **CUSTOM**-curve overeenkomstig aangepast. 

Lage en hoge tonen aanpassen

U kunt de instellingen voor de lage tonen en hoge tonen aanpassen.

- Als de EQ-EX-functie is geselecteerd en EQ-EX aan staat en **CUSTOM** geselecteerd is

als equalizercurve, kunt u overschakelen naar het aanpassen van de instellingen voor lage en hoge tonen.

- Als SFEQ is ingesteld op **FRT1**, is de aanpassing van de lage tonen alleen van toepassing op de achteruitgang: de vooruitgang kan niet worden afgesteld.
- Als SFEQ is ingesteld op **FRT1** of **FRT2**, is de aanpassing van de hoge tonen alleen van toepassing op de vooruitgang: de achteruitgang kan niet worden afgesteld.

1 Gebruik Multi-Control om Bass (niveau lage en hoge tonen instelling) te selecteren.

Bass zal op het display verschijnen.

- Als het niveau van de hoge tonen eerder is ingesteld, verschijnt **Treble** op het display.

2 Duw Multi-Control naar links of rechts om de lage of hoge tonen te selecteren.

Wanneer **Multi-Control** naar links wordt gedruwd, verschijnt **Bass** op het display. Wanneer **Multi-Control** naar rechts wordt gedruwd, verschijnt **Treble** op het display.

3 Duw Multi-Control omhoog of omlaag om het niveau in te stellen.

Telkens als u **Multi-Control** omhoog of omlaagduwt, neemt het niveau van de geselecteerde hoge of lage tonen toe of af. Waarden tussen **+6** – **-6** zullen op het display verschijnen terwijl het niveau wordt verhoogd of verlaagd.

4 Draai Multi-Control naar rechts om Bass (frequentie lage en hoge tonen instelling) te selecteren.

Bass zal op het display verschijnen.

- Als de frequentie van de hoge tonen eerder is ingesteld, verschijnt **Treble** op het display.

5 Duw Multi-Control naar links of rechts om de gewenste frequentie te selecteren.

Telkens wanneer **Multi-Control** naar links of rechts wordt gedruwd, wordt de volgende in de reeks beschikbare frequenties geselecteerd:

Lage tonen: **40—63—100—160** (Hz)

Hoge tonen: **2.5k—4k—6.3k—10k** (Hz) 

Geluidssterktefunctie aanpassen

De geluidssterktefunctie compenseert tekortkomingen in de weergave van de hoge en de lage tonen bij lage volume-instellingen.

1 Gebruik Multi-Control om Loud te selecteren.

Loud zal op het display verschijnen.

2 Druk op Multi-Control om de geluidssterktefunctie in te schakelen.

Het niveau van de geluidssterkte (bijv.

Loud MID) zal op het display verschijnen.

3 Duw Multi-Control naar links of rechts om het gewenste niveau te selecteren.

Telkens wanneer **Multi-Control** naar links of rechts wordt geduwd, wordt het volgende in de reeks beschikbare niveaus geselecteerd: **LOW** (laag)—**MID** (midden)—**HIGH** (hoog)

4 Als u de geluidssterktefunctie uit wilt zetten, drukt u nog een keer op Multi-Control.

Loud OFF zal op het display verschijnen.

Uitgangssignaal van de subwoofer gebruiken

Dit toestel is voorzien van een uitgangssignaal voor de subwoofer, dat u kunt in- of uitschakelen.

1 Gebruik Multi-Control om Sub-W1 te selecteren.

Sub-W1 zal op het display verschijnen.

- Als de instelling voor de subwooferregeling alleen **PREOUT:FULL** is, kunt u niet overschakelen naar **Sub-W1**.

2 Druk op Multi-Control om het uitgangssignaal voor de subwoofer in te schakelen.

Sub-W1 Normal zal op het display verschijnen. De uitgang van de subwoofer staat nu aan.

- Als u het uitgangssignaal voor de subwoofer uit wilt zetten, drukt u nog een keer op **Multi-Control**.

3 Duw Multi-Control naar links of rechts en selecteer de fase-instelling voor het uitgangssignaal van de subwoofer.

Duw **Multi-Control** naar links om de tegengestelde fase te selecteren en **Rev.** verschijnt op het display. Duw **Multi-Control** naar rechts om de normale fase te selecteren en **Normal** verschijnt op het display.

Subwooferinstellingen aanpassen

Wanneer het uitgangssignaal voor de subwoofer is ingeschakeld, kunt u ook de afsnijfrequentie en het uitgangsniveau van de subwoofer instellen.

1 Gebruik Multi-Control om Sub-W2 te selecteren.

Sub-W2 zal op het display verschijnen.

- Als het uitgangssignaal voor de subwoofer is ingeschakeld, kunt u **Sub-W2** selecteren.

2 Duw Multi-Control naar links of rechts om de afsnijfrequentie te selecteren.

Telkens wanneer **Multi-Control** naar links of rechts wordt geduwd, wordt de volgende in de reeks beschikbare afsnijfrequenties geselecteerd:

50—80—125 (Hz)

Alleen frequenties beneden het geselecteerde bereik zullen door de subwoofer worden weergegeven.

3 Duw Multi-Control omhoog of omlaag om het uitgangsniveau van de subwoofer aan te passen.

Telkens als u **Multi-Control** omhoog- of omlaagduwt, wordt het niveau van de subwoofer hoger of lager. Waarden tussen **+6** – **-6** zullen op het display verschijnen terwijl het niveau wordt verhoogd of verlaagd.

Audio-instellingen

Nonfading uitgangssignaal gebruiken

Als de instelling voor het nonfading uitgangssignaal is ingeschakeld, wordt het audiosignaal niet door het low-passfilter (voor de subwoofer) van dit toestel verwerkt, maar wordt het via het RCA-uitgangssignaal uitgezonden.

1 Gebruik Multi-Control en selecteer de instelling nonfading uitgangssignaal aan/uit.

NonFad ON zal op het display verschijnen.

- Als de instelling voor de subwooferregeling alleen **PREOUT:FULL** is, kunt u overschakelen naar de instelling nonfading uitgangssignaal aan/uit. (Raadpleeg bladzijde 149.)

2 Druk op Multi-Control om het nonfading uitgangssignaal in te schakelen.

NonFad ON zal op het display verschijnen.

- Als u het nonfading uitgangssignaal uit wilt zetten, drukt u nog een keer op **Multi-Control**.

Aanpassen van het niveau van het nonfading uitgangssignaal

Als het nonfading uitgangssignaal is ingeschakeld, kunt u het niveau hiervan aanpassen.

1 Gebruik Multi-Control en selecteer de instelling nonfading uitgangssignaal.

NonFad 0 zal op het display verschijnen.

2 Duw Multi-Control omhoog of omlaag om het niveau van het nonfading uitgangssignaal in te stellen.

Telkens als u **Multi-Control** omhoog- of omlaagduwt, wordt het niveau van het nonfading uitgangssignaal hoger of lager. Waarden tussen **+6** – **-6** zullen op het display verschijnen terwijl het niveau wordt verhoogd of verlaagd. 

High-passfilter gebruiken

Als u wilt dat er geen lage tonen uit het frequentiebereik van het uitgangssignaal van de subwoofer uit de voor- of achterluidsprekers komen, kunt u het HPF (high-passfilter) aanzetten. Alleen frequenties boven het geselecteerde bereik worden weergegeven via de voor- of achterluidsprekers.

1 Gebruik Multi-Control om HPF te selecteren.

HPF zal op het display verschijnen.

2 Druk op Multi-Control om het high-passfilter in te schakelen.

HPF 80 Hz zal op het display verschijnen. Het high-passfilter staat nu aan.

- Druk nog een keer op **Multi-Control** om het high-passfilter uit te schakelen.

3 Duw Multi-Control naar links of rechts om de afsnijfrequentie te selecteren.

Telkens wanneer **Multi-Control** naar links of rechts wordt geduwd, wordt de volgende in de reeks beschikbare afsnijfrequenties geselecteerd:

50—80—125 (Hz)

Alleen frequenties boven het geselecteerde bereik worden weergegeven via de voor- of achterluidsprekers.

Opmerking

Als u naar de SFEQ-instelling overschakelt, wordt de HPF-functie automatisch uitgeschakeld. Als u de HPF-functie heeft ingeschakeld nadat u de SFEQ-instelling heeft geselecteerd, kunt u de HPF-functie combineren met de SFEQ-functie. 

Niveau van de signaalbron aanpassen

Met SLA (Source Level Adjustment) kunt u het volumenniveau van de diverse signaalbronnen apart instellen om te voorkomen dat het volume plotseling verandert wanneer u naar een andere signaalbron overschakelt.

- De instellingen zijn gebaseerd op het volumeniveau van de FM-tuner, dat dus onveranderd zal blijven.

1 Vergelijk het volumeniveau van de FM-tuner met dat van de signaalbron die u wilt aanpassen.

2 Gebruik Multi-Control om SLA te selecteren.

SLA zal op het display verschijnen.

3 Duw Multi-Control omhoog of omlaag om het volume van de signaalbron aan te passen.

Telkens wanneer **Multi-Control** omhoog of omlaag wordt gedruwd, wordt het volume van de signaalbron verhoogd of verlaagd.

SLA +4 – SLA –4 verschijnt op het display terwijl het volume van de signaalbron wordt verhoogd of verlaagd.



Opmerkingen

- Het volumeniveau van de MW/LW-tuner als signaalbron kan echter wel worden aangepast.
- De ingebouwde CD-speler en een eventuele multi-CD-speler zullen automatisch op dezelfde instelling voor het volumeniveau worden ingesteld.
- Extern toestel 1 en extern toestel 2 zullen automatisch op dezelfde instelling voor het volumeniveau worden ingesteld.

Gebruiken van de automatische volumecompensatie

Tijdens het rijden wijzigt het geluid in de auto aan de hand van de rijsnelheid en de toestand van de weg. De automatische volumecompensatie (ASL) controleert deze variërende geluiden en verhoogt automatisch het volume als het geluid toeneemt. De gevoeligheid (variatie in volume ten opzichte van het geluidsniveau) van de ASL kan op vijf verschillende niveaus worden ingesteld.

1 Gebruik Multi-Control om ASL te selecteren.

ASL zal op het display verschijnen.

2 Druk op Multi-Control om de ASL-functie in te schakelen.

ASL MID zal op het display verschijnen.

- Druk nog een keer op **Multi-Control** om de ASL-functie uit te schakelen.

3 Duw Multi-Control naar links of rechts om het gewenste ASL-niveau te selecteren.

Telkens wanneer **Multi-Control** naar links of rechts wordt gedruwd, wordt het volgende in de reeks beschikbare ASL-niveaus geselecteerd:

LOW (laag)—**MID-L** (midden-laag)—**MID** (midden)—**MID-H** (midden-hoog)—**HIGH** (hoog)

Begininstellingen

Begininstellingen aanpassen

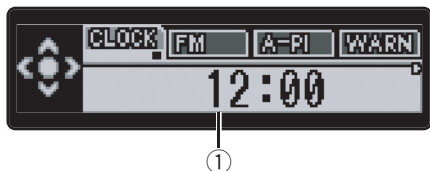

Via de begininstellingen kunt u diverse eigenschappen van dit toestel van tevoren aanpassen.

① Functiedisplay

Hierop is de status van de ingestelde functie af te lezen.

1 Houd SOURCE ingedrukt tot het toestel uit gaat.

2 Houd Multi-Control ingedrukt tot de klok op het display verschijnt.

3 Draai aan Multi-Control om één van de begininstellingen te selecteren.

Draai **Multi-Control** naar rechts om de functies in de onderstaande volgorde te doorlopen: **Klok**—**FM Step** (FM-afstemstap)—**Auto PI** (auto PI zoeken)—**Warning** (waarschuwingstoon)—**AUX** (extra ingangsaansluiting)—**Dimmer** (dimmer)—**Brightness** (helderheid)—**REAR SP** (achterste ingangssignaal en subwooferregeling)—**Telephone** (tijdelijk uitschakelen van de telefoon/dempen)—**Motion** (bewegend beeld)—**EVER-SCROLL** (ever scroll)—**Auto Open** (flap automatisch open) Gebruik de volgende instructies voor het regelen van de diverse instellingen.

- Druk op **BAND** om de begininstellingen te annuleren.

Klok instellen

Gebruik deze instructies om de klok in te stellen.

1 Gebruik Multi-Control om de klok te selecteren.

De klok zal op het display verschijnen.

2 Duw Multi-Control naar links of rechts en selecteer het segment van het klokdisplay dat u wilt instellen.

Door **Multi-Control** naar links of rechts te duwen, selecteert u een bepaald segment van het klokdisplay:

Uur—Minuut

Tijdens het selecteren van de segment van het klokdisplay ziet u het momenteel geselecteerde segment oplichten.



3 Duw Multi-Control omhoog of omlaag om de klok in te stellen.

Als u **Multi-Control** omhoogduwt, neemt het geselecteerde uur of de geselecteerde minuut toe. Als u **Multi-Control** omlaagduwt, neemt het geselecteerde uur of de geselecteerde minuut af.

Opmerkingen

- U kunt de klok met een tijdsignaal gelijkzetten door op **Multi-Control** te drukken.
 - Als de minuut op **00—29** staat, wordt dit naar beneden afgerond. (bijv., **10:18** wordt **10:00**.)
 - Als de minuut op **30—59** staat, wordt dit naar boven afgerond. (bijv., **10:36** wordt **11:00**.)
- Zelfs als de signaalbronnen uit staan, verschijnt de klok op het display.

FM-afstemstap instellen

Normaal gesproken wordt er een FM-afstemstap van 50 kHz gebruikt bij het automatisch afstemmen. Als AF of TA is ingeschakeld, wijzigt de afstemstap automatisch naar 100 kHz. Het kan beter zijn de afstemstap in te stellen op 50 kHz als AF is ingeschakeld.

1 Gebruik Multi-Control om FM Step te selecteren.

FM Step zal op het display verschijnen.

2 Druk op Multi-Control om de FM-afstemstap te selecteren.

Als u enkele malen op **Multi-Control** drukt, verandert de FM-afstemstap tussen 50 kHz en 100 kHz als AF of TA aan staat. De geselecteerde FM-afstemstap verschijnt op het display.



Opmerking

Bij handmatig afstemmen zal de afstemstap op 50 kHz blijven staan.

Aan/uit zetten van de automatische PI-zoekfunctie

Het toestel kan automatisch zoeken naar een andere zender met hetzelfde programma, zelfs wanneer er is afgestemd op een voorkeuzezender.

1 Gebruik Multi-Control om Auto PI te selecteren.

Auto PI zal op het display verschijnen.

2 Druk op Multi-Control om de automatische PI-zoekfunctie in te schakelen.

Auto PI:ON zal op het display verschijnen.

- Druk nog een keer op **Multi-Control** om de automatische PI-zoekfunctie uit te schakelen.

Waarschuwingstoon in-/uitschakelen

Als het voorpaneel niet binnen vier seconden na het uitschakelen van het contact van het hoofdtoestel is verwijderd, zal er een waarschuwingstoon klinken. U kunt deze waarschuwingstoon uitschakelen.

1 Gebruik Multi-Control om Warning te selecteren.

Warning zal op het display verschijnen.

2 Druk op Multi-Control om de waarschuwingstoon in te schakelen.

Warning:ON zal op het display verschijnen.

- Druk nog een keer op **Multi-Control** om de waarschuwingstoon uit te schakelen.

Externe aansluiting in-/uitschakelen

U kunt externe apparatuur met dit toestel gebruiken. Activeer de externe aansluiting als u externe apparatuur die op dit toestel is aangesloten gebruikt.

1 Gebruik Multi-Control om AUX te selecteren.

AUX zal op het display verschijnen.

2 Druk op Multi-Control om de AUX-functie in te schakelen.

AUX:ON zal op het display verschijnen.

- Druk nog een keer op **Multi-Control** om de AUX-functie uit te schakelen.

Aan/uit zetten van de dimmer

Om te voorkomen dat het display 's nachts te licht wordt, zal het display automatisch wor-

Begininstellingen

den gedimd wanneer u de koplampen van de auto aan zet. U kunt de dimmer aan- of uitzetten.

1 Gebruik Multi-Control om Dimmer te selecteren.

Dimmer zal op het display verschijnen.

2 Druk op Multi-Control om de dimmer in te schakelen.

Dimmer:ON zal op het display verschijnen.

- Druk nog een keer op **Multi-Control** om de dimmer uit te schakelen.

Aanpassen van de helderheid

U kunt de helderheid van het display aanpassen. De begininstelling van deze functie is 12.

1 Gebruik Multi-Control om Brightness te selecteren.

Brightness zal op het display verschijnen.

2 Duw Multi-Control naar links of rechts om het helderheidsniveau in te stellen.

Telkens wanneer **Multi-Control** naar links of rechts wordt geduwd, neemt het helderheidsniveau toe of af. **0 – 15** verschijnt op het display terwijl het niveau wordt verhoogd of verlaagd.

Achteruitgang en de subwooferregeling instellen

De achteruitgang van dit toestel (kabels voor de uitgang van de achterluidspreker en de achteruitgang van de RCA) kan worden gebruikt voor het aansluiten van luidsprekers met het volle bereik (**REAR SP:FULL**) of een subwoofer (**REAR SP:S/W**). Als u de instelling van de achteruitgang op **REAR SP:S/W** zet,

kunt u de kabel van de achterluidspreker direct aansluiten op een subwoofer zonder een hulpversterker te gebruiken.

Dit toestel is standaard ingesteld voor de aansluiting van achterste luidsprekers met het volle bereik (**REAR SP:FULL**). Als de achteruitgang is aangesloten op luidsprekers met het volle bereik (als **REAR SP:FULL** is geselecteerd), kunt u de uitgang van de RCA-subwoofer op een subwoofer aansluiten. In dit geval kunt u selecteren of u de ingebouwde **PREOUT:S/W** van de subwooferregelaar (low-passfilter, fase) of de extra **PREOUT:FULL** wilt gebruiken.

1 Gebruik Multi-Control om REAR SP te selecteren.

REAR SP zal op het display verschijnen.

2 Druk op Multi-Control om de instelling van de achteruitgang in te schakelen.

Als u op **Multi-Control** drukt, kunt u kiezen uit **REAR SP:FULL** (luidspreker met het volle bereik) en **REAR SP:S/W** (subwoofer) en dat wordt vervolgens op het display aangegeven.

- Als er geen subwoofer op de achteruitgang is aangesloten, selecteert u **REAR SP:FULL**.
- Als er een subwoofer op de achteruitgang is aangesloten, stelt u **REAR SP:S/W** in voor de subwoofer.
- Als de instelling voor de achteruitgang **REAR SP:S/W** is, kunt u de subwooferregeling niet wijzigen.

3 Duw Multi-Control naar links of rechts om het uitgangssignaal voor de subwoofer of het nonfading uitgangssignaal (RCA uitgang met het volle bereik) in te schakelen.

Telkens wanneer u **Multi-Control** naar links of rechts duwt, kunt u kiezen uit **PREOUT:S/W** en **PREOUT:FULL**, en dat wordt vervolgens op het display aangegeven.

**Opmerkingen**

- Zelfs als u deze instelling wijzigt, is er geen uitgangssignaal, tenzij u het uitgangssignaal van de non-fading (raadpleeg *Nonfading uitgangssignaal gebruiken* op bladzijde 145) of het uitgangssignaal voor de subwoofer (raadpleeg *Uitgangssignaal van de subwoofer gebruiken* op bladzijde 144) in het audiomenu inschakelt.
- Als u de subwooferregeling wijzigt, worden het uitgangssignaal voor de subwoofer en het uitgangssignaal van de non-fading in het audiomenu opnieuw ingesteld op de fabrieksinstellingen.
- Beide uitgangsaansluitingen voor de achterluidsprekers en de RCA-achteruitgang worden tegelijkertijd ingeschakeld in deze instelling. 

Aan-/uitzetten van het tijdelijk uitschakelen/dempen van de weergave voor de telefoon

De weergave van dit toestel zal automatisch worden uitgeschakeld of gedempt wanneer u belt of gebeld wordt via een op het toestel aangesloten mobiele telefoon.

- Het geluid wordt uitgeschakeld en **MUTE** of **ATT** verschijnt op het display, het geluid kan niet worden aangepast.
- De bediening keert weer terug naar normaal wanneer het telefoongesprek is afgelopen.

1 Gebruik Multi-Control om Telephone te selecteren.

Telephone zal op het display verschijnen.

2 Druk op Multi-Control om de weergave tijdelijk uit te schakelen/te dempen voor de telefoon.

Als u op **Multi-Control** drukt, kunt u kiezen uit **Telephone :ATT** (dempen) en **Telephone :MUTE** (tijdelijk uitschakelen), en dat wordt vervolgens op het display aangegeven. 

Aan/uit zetten van het bewegend scherm

U kunt het display met het pictogram van de signaalbron in- of uitschakelen. Wanneer uit wordt geselecteerd, verdwijnt het display met het pictogram van de signaalbron nadat het openingsscherm is weergegeven.

1 Gebruik Multi-Control om Motion te selecteren.

Motion zal op het display verschijnen.

2 Druk op Multi-Control om het bewegend scherm aan te zetten.

Motion :ON zal op het display verschijnen.

- Druk opnieuw op **Multi-Control** om het bewegend scherm uit te zetten. 

Ever Scroll inschakelen

Als Ever Scroll wordt ingesteld op ON, dan blijft de tekstinformatie over de CD continu door het display schuiven. Stel in op OFF als u wilt dat de informatie maar een keer door het display schuift.

1 Gebruik Multi-Control om EVER-SCROLL te selecteren.

EVER-SCROLL zal op het display verschijnen.

2 Druk op Multi-Control om Ever Scroll aan te zetten.

EVER-SCROLL:ON zal op het display verschijnen.

- Druk opnieuw op **Multi-Control** om Ever Scroll uit te zetten.

De flap automatisch openen inschakelen

Om tegen diefstal te beschermen opent het voorpaneel automatisch en kunt u het eenvoudig loshalen. Flap automatisch open is standaard.

1 Gebruik Multi-Control om Auto Open te selecteren.

Auto Open zal op het display verschijnen.

2 Druk op Multi-Control om de flap automatisch openen in te schakelen.

Auto Open:ON zal op het display verschijnen.

- Druk opnieuw op **Multi-Control** om de flap automatisch openen uit te schakelen.

AUX-sigitaalbron gebruiken

Met een IP-BUS-RCA-adapter zoals de CD-RB20/CD-RB10 (los verkrijgbaar) kunt u dit toestel aansluiten op externe apparatuur met RCA-uitgang. Zie voor meer informatie de gebruikershandleiding van de IP-BUS-RCA-adapter.

AUX als signaalbron selecteren

- Druk op **SOURCE** en kies **AUX** als signaalbron.

Druk op **SOURCE** tot **AUX** op het display verschijnt.

- Als de externe aansluiting niet is ingeschakeld, kan **AUX** niet worden geselecteerd. Raadpleeg *Externe aansluiting in-/uitschakelen* op bladzijde 148 voor meer informatie.

AUX-titel instellen

De naam die op het display verschijnt voor de **AUX** signaalbron kan worden veranderd.

- 1 Nadat u **AUX** als signaalbron heeft geselecteerd, gebruikt u **Multi-Control** om **FUNCTION** te selecteren en **TITLE** weer te geven.

- 2 Druk op **DISPLAY** en selecteer het gewenste tekentype.

Druk herhaaldelijk op **DISPLAY** om te schakelen tussen de volgende tekensets:
Alfabet (hoofdletters), cijfers en symbolen—Alfabet (kleine letters)—Europese letters, zoals letters met accenten (bijv. **á, à, ä, ç**)—Cijfers en symbolen

- 3 Duw **Multi-Control** omhoog of omlaag en selecteer een letter van het alfabet.

Telkens als u **Multi-Control** omhoogduwt, verschijnt er een letter van het alfabet in **A B C ... X Y Z**, cijfers en symbolen in **1 2 3 ... @ # <**

volgorde. Telkens als u **Multi-Control** omlaagduwt, verschijnt er een letter in de omgekeerde volgorde, zoals **Z Y X ... C B A**.



- 4 Duw **Multi-Control** naar rechts om de cursor naar de volgende tekenpositie te verplaatsen.

Wanneer de gewenste letter op het display verschijnt, moet u **Multi-Control** naar rechts duwen om de cursor naar de volgende positie te verplaatsen waarna u de volgende letter kunt selecteren. Duw **Multi-Control** naar links om terug in het display te bladeren.

- 5 Verplaats de cursor naar de laatste tekenpositie door **Multi-Control** naar rechts te duwen nadat u de titel heeft ingevoerd.

Als u **Multi-Control** nog een keer naar rechts duwt, zal de ingevoerde titel worden opgeslagen in het geheugen.

- 6 Druk op **BAND** om terug te keren naar het weergavedisplay.

Gebruiken van verschillende amusementsdisplays

U kunt diverse amusementsdisplays laten spelen terwijl u naar de verschillende signaalbronnen luistert.

- Druk op **ENTERTAINMENT**.

Telkens als u **ENTERTAINMENT** indrukt, verandert het display als volgt:

Display met het pictogram van de signaalbron—Achtergrond visueel 1—Achtergrond visueel 2—Achtergrond visueel 3—Achtergrond visu-

Overige functies

eel 4—Achtergrondbeeld 1—Achtergrond-
beeld 2—Filmscherm 1—Filmscherm 2—Ni-
veaumeter 1—Niveaumeter 2—
Amusementsklok 

Amusementsweergaven herschrijven

U kunt het amusementsdisplay herschrijven.
Maak of download de data met behulp van uw
computer en neem het op CD-R op. Ga voor
meer informatie naar [http://www.pioneer.co.jp/
car/pclink3b/](http://www.pioneer.co.jp/car/pclink3b/).



Belangrijk

Als het herschrijvingproces is gestart, mag u het
voorpaneel niet openen of het contact uitzetten
voordat het voltooid is.

1 Houd SOURCE ingedrukt tot het toestel uit gaat.

2 Druk op ENTERTAINMENT en DISPLAY en houd deze ingedrukt totdat het toestel in de downloadfunctie gaat.

Het voorpaneel wordt automatisch geopend
en vervolgens worden **Download Insert disc**
en **Download Ready** weergegeven.

- Als een disc in het toestel is geladen, wordt
deze automatisch uitgeworpen.
- Als het voorpaneel open is, ga dan niet naar
de downloadfunctie, zelfs niet als u op
ENTERTAINMENT en **DISPLAY** drukt en inge-
drukt houdt.

3 Steek de CD met de geschreven data in de CD-laadsleuf.

DOWNLOAD READY verschijnt in het display.
Daarna start het herschrijven automatisch. Tij-
dens het herschrijven wordt **NOW LOADING**
weergegeven.

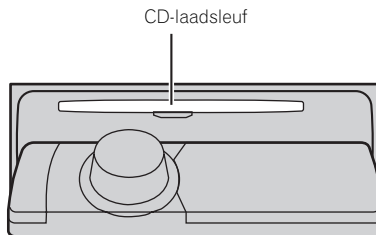

4 Nadat FINHSHED is weergegeven, kunt u op EJECT drukken om het voorpaneel te openen en de disc te verwijderen.

De downloadfunctie wordt afgesloten en het
toestel wordt uitgeschakeld.



Opmerkingen

- Plaats geen andere dingen dan een CD in de
CD-laadsleuf.
- Deze handeling kan enkele minuten duren.
- Tijdens het downloaden werken de toetsen
niet, met uitzondering van **EJECT**.
- Druk op **EJECT** om de downloadfunctie te an-
nuleren.
- Als het herschrijfproces niet naar behoren
werkt, is het mogelijk dat er een foutmelding,
bijvoorbeeld **CD ERROR**, op het display ver-
schijnt. Raadpleeg *Foutmeldingen bij het her-
schrijven van amusementsdisplays begrijpen*
op bladzijde 155. 

PGM-knop gebruiken

U kunt de vooraf geprogrammeerde functies
voor elke signaalbron bedienen met **PGM** op
de afstandsbediening.

- **Druk op PGM om pauze in te schakelen
als u de ingebouwde CD-speler of de multi-
CD-speler als signaalbron selecteert.**
 - Druk opnieuw op **PGM** als u pauze wilt uit-
schakelen.

- **Druk op PGM en houd de toets ingedrukt om BSM in te schakelen als u de tuner als signaalbron selecteert.**

Houd **PGM** ingedrukt tot de BSM aan gaat.

- Druk opnieuw op **PGM** om het opslaan te annuleren.

- **Druk op PGM en houd de toets ingedrukt om BSSM in te schakelen als u de televisie als signaalbron selecteert.**

Houd **PGM** ingedrukt tot de BSSM aan gaat.

- Druk opnieuw op **PGM** om het opslaan te annuleren.

Aanvullende informatie

Uitleg van foutmeldingen voor ingebouwde CD-speler

Als er zich tijdens het afspelen van de CD problemen voordoen, kan er een foutmelding op het display verschijnen. Als er een foutmelding op het display verschijnt, raadpleeg dan de onderstaande tabel om het probleem en de voorgestelde herstelmaatregel te achterhalen. Als de storing niet kan worden verholpen, neem dan contact op met uw dealer of het dichtstbijzijnde Service Center van Pioneer.

- Als er geen geluid uit de luidsprekers komt en de foutmelding **POWER IC DAMAGE** wordt weergegeven, kan de accu leeg zijn. Breng het toestel zo snel mogelijk naar een servicemonteur.
- Als de accu bijna leeg is, kan de foutmelding **Error DC/DC conv** worden weergegeven als u het volume of de equalizers probeert af te stellen. Zet de signaalbron aan en uit, en zet de ACC aan en uit. Als de melding nog altijd wordt weergegeven, moet u het toestel zo snel mogelijk naar een servicemonteur brengen.

Melding	Oorzaak	Maatregel
ERROR-11, 12, 17, 30	Vuile disc	Maak de disc schoon.
ERROR-11, 12, 17, 30	Bekraste disc	Vervang de disc.
ERROR-10, 11, 12, 17, 30, A0	Elektrisch of mechanisch probleem	Zet het contact uit en dan weer aan of schakel over naar een andere signaalbron en dan weer terug naar de CD-speler.
ERROR-22, 23	Er kunnen geen CD's worden afgespeeld	Vervang de disc.
ERROR-44	Alle fragmenten moeten worden overgeslagen	Vervang de disc.

Melding	Oorzaak	Maatregel
Error ACC line, POWER IC DAMAGE	Kabels en stekkers zijn verkeerd aangesloten.	Controleer of alle aansluitingen goed zitten.



Foutmeldingen bij het herschrijven van amusementsdisplays begrijpen

Als er zich tijdens het herschrijven van de amusementsdisplays problemen voordoen, kan er een foutmelding op het display verschijnen. Als er een foutmelding op het display verschijnt, raadpleeg dan de onderstaande tabel om het probleem en de voorgestelde herstelmaatregel te achterhalen. Als de storing niet kan worden verholpen, neem dan contact op met uw dealer of het dichtstbijzijnde Service Center van Pioneer.

Melding	Oorzaak	Maatregel
CD ERROR	Storing CD-speler	Druk op EJECT en controleer de CD.
CD ERROR A0	Elektrische storing	Schakel het contact IN en UIT.
DISC ERROR	De CD bevat niet de benodigde gegevens	Druk op EJECT en vervang de CD.
DOWNLOAD ERROR, TRANSMIT ERROR	Schrijffout	Druk op EJECT en probeer opnieuw te herschrijven.
HEAT ERROR	De CD-speler is oververhit	Zet de CD-speler uit tot deze afgekoeld is.



Zorg voor uw CD-speler

- Gebruik alleen CD's met een van de twee Compact Disc Digital Audio-logo's zoals hieronder aangegeven.



- Gebruik alleen normale, ronde CD's. Abnormale, niet-ronde CD's kunnen vast komen te zitten of niet naar behoren worden afgespeeld.

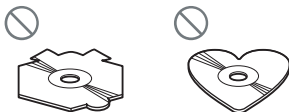

- Controleer alle CD's op barsten, krassen of vervormingen voordat u ze afspeelt. CD's met barsten, krassen of vervormingen, kunnen niet goed afspelen. Gebruik deze discs daarom niet.
- Probeer het opname-oppervlak (waar niets op gedrukt is) niet aan te raken wanneer u de disc vasthoudt.
- Bewaar discs in hun eigen doosje wanneer u ze niet gebruikt.
- Houd discs uit direct zonlicht en stel ze niet bloot aan hoge temperaturen.
- Plak geen labels op discs, schrijf er niet op en behandel het oppervlak niet met chemische middelen.
- Om een CD te reinigen veegt u de disc met een zachte doek schoon vanaf de buitenste rand naar het midden.



- Als de verwarming bij lage temperaturen wordt gebruikt, kan er vocht op de onderde-

len in de CD-speler ontstaan. Door condensvorming kan de CD-speler storingen veroorzaken. Als u denkt dat u last van condensvorming heeft, zet u de CD-speler ongeveer een uur uit zodat hij kan drogen. Veeg eventueel vochtige CD's af met een zachte doek om het vocht te verwijderen.

- Schokken tijdens het rijden van de auto kunnen de CD laten overslaan.

CD-R/CD-RW-discs

- CD-R/CD-RW-discs kunnen alleen worden afgespeeld als ze voltooid zijn.
- Mogelijk kunt u geen CD-R/CD-RW-discs afspelen die zijn opgenomen op een CD-recorder voor muziek of een pc vanwege CD-karakteristieken, krassen of vuil op de disc of vuil, condens enzovoort op de lens van het toestel.
- Het afspelen van discs die op een computer zijn opgenomen, kan soms niet mogelijk zijn. Dit is afhankelijk van de instellingen en de omgeving van de toepassing. Neem op in het juiste formaat. (Neem voor meer informatie contact op met de fabrikant van de toepassing.)
- Mogelijk kunt u geen CD-R/CD-RW-discs afspelen, omdat deze zijn blootgesteld aan direct zonlicht of hoge temperaturen, of vanwege de omstandigheden waaronder de discs in de auto zijn bewaard.
- Titels en andere tekstinformatie die zijn vastgelegd op een CD-R/CD-RW-disc worden mogelijk niet door dit toestel weergegeven (in het geval van audiogegevens (CD-DA)).
- Dit toestel is geschikt voor de functie voor het overslaan van fragmenten op CD-R/CD-RW-discs. De fragmenten waarop deze functie betrekking heeft, worden automatisch overgeslagen (in het geval van audiogegevens (CD-DA)).

Aanvullende informatie

- Als u een CD-RW-disc in dit toestel doet, zal het langer duren voor de weergave begint dan bij een conventionele CD of CD-R.
- Lees de voor de gebruikte CD-R/CD-RW-discs geldende voorzorgen voor u ze gaat gebruiken. 

MP3-, WMA- en WAV-bestanden

- MP3 staat voor MPEG Audio Layer 3 en verwijst naar een standaard voor audiocompressietechnologie.
- WMA staat voor Windows Media™ Audio en verwijst naar een audiocompressietechnologie die door Microsoft Corporation is ontwikkeld. WMA-gegevens kunnen met de Windows Media Player versie 7 of nieuwer worden gecodeerd.
- WAV staat voor waveform. Het is een standaard audiobestandsformaat voor Windows®.
- Bij sommige toepassingen die worden gebruikt om WMA-bestanden te coderen kan dit toestel minder goed werken.
- Bij sommige toepassingen die worden gebruikt om WMA-bestanden te coderen, worden CD-titels en andere tekstinformatie soms niet goed weergegeven.
- Met dit toestel kunnen MP3/WMA/WAV-bestanden op CD-ROM-, CD-R- en CD-RW-discs worden afgespeeld. Discopnamen die compatibel zijn met niveau 1 en niveau 2 van ISO9660 met het bestandssysteem Romeo and Joliet kunnen worden afgespeeld.
- U kunt discs afspelen waarop meerdere sessies kunnen worden opgenomen.
- MP3/WMA/WAV-bestanden zijn niet compatibel met packet write data transfer.
- Er kunnen maximaal 64 tekens, inclusief de extensie (.mp3 of .wma of .wav), voor een bestandsnaam vanaf het eerste teken worden weergegeven.
- Van een mapnaam kunnen er maximaal 64 tekens worden weergegeven.
- Bij bestanden die met het bestandssysteem Romeo zijn opgenomen, worden alleen de eerste 64 tekens weergegeven.
- Als u CD's met MP3/WMA/WAV-bestanden en audiogegevens (CD-DA) zoals CD-EXTRA en MIXED-MODE-CD's afspeelt, kunnen beide types alleen afspelen door tussen MP3/WMA/WAV en CD-DA over te schakelen.
- De volgorde voor selectie van de mappen voor het afspelen en andere handelingen is de schrijfolgorde die door de schrijfware wordt gebruikt. Daarom kan de verwachte volgorde bij het afspelen afwijken van de werkelijke afspelvolgorde. Er bestaat echter ook schrijfware waarmee de afspelvolgorde wel kan worden ingesteld.



Belangrijk

- Als u een MP3/WMA/WAV-bestand een naam geeft, moet u de bijbehorende extensie (.mp3, .wma of .wav) toevoegen.
- Dit toestel speelt bestanden met de extensie van de bestandsnaam (.mp3, .wma of .wav) af als een MP3/WMA/WAV-bestand. Om ruis en storingen te voorkomen kunt u deze extensies beter niet gebruiken voor andere bestanden dan MP3/WMA/WAV.

Extra informatie over MP3

- De bestanden zijn compatibel met ID3 Tag Ver. 1.0, 1.1, 2.2, 2.3 en 2.4 voor de weergave van het album (disc-titel), fragment (fragment-titel), artiest (artiest fragment) en opmerkingen. Ver. 2.x of ID3 Tag heeft prioriteit als zowel Ver. 1.x en Ver. 2.x bestaan.

Aanvullende informatie

- De versterker werkt alleen als er MP3-bestanden met frequenties van 32, 44,1 en 48 kHz worden afgespeeld. (Bemonsteringsfrequenties van 16, 22,05, 24, 32, 44,1, 48 kHz kunnen worden afgespeeld.)
- Er is geen compatibiliteit met m3u-speellijsten.
- Er is geen compatibiliteit met de formaten MP3i (MP3 interactive) of mp3 PRO.
- De geluidskwaliteit van MP3-bestanden wordt meestal beter bij een hogere bitsnelheid. Dit toestel kan opnamen met een bitsnelheid van 8 kbps tot 320 kbps afspelen, maar voor een goede geluidskwaliteit, raden wij u aan alleen CD's die met een bitsnelheid van tenminste 128 kbps zijn opgenomen te gebruiken.

Extra informatie over WMA

- Dit toestel speelt WMA-bestanden af die met de Windows Media Player versie 7, 7.1, 8 en 9 zijn gecodeerd.
- U kunt alleen WMA-bestanden met frequenties van 32, 44,1 en 48 kHz afspelen.
- De geluidskwaliteit van WMA-bestanden wordt meestal beter bij een hogere bitsnelheid. Dit toestel kan opnamen met een bitsnelheid van 48 kbps tot 320 kbps (CBR) of van 48 kbps tot 384 kbps (VBR) afspelen, maar voor een goede geluidskwaliteit, raden wij u aan alleen CD's met een hogere bitsnelheid te gebruiken.
- Dit toestel ondersteunt de volgende formaten niet.
 - Windows Media Audio 9 Professional (5.1ch)
 - Windows Media Audio 9 Lossless
 - Windows Media Audio 9 Voice

Extra informatie over WAV

- Dit toestel speelt WAV-bestanden af die in het formaat Lineair PCM (LPCM) of het formaat MS ADPCM zijn gecodeerd.
- U kunt alleen WAV-bestanden met de frequenties 16, 22,05, 24, 32, 44,1 en 48 kHz (LPCM) of 22,05 en 44,1 kHz (MS ADPCM) afspelen. De bemonsteringsfrequentie op het display kan zijn afgerond.
- De geluidskwaliteit van WAV-bestanden wordt meestal beter bij een hoger aantal kwantisatiebits. Dit toestel kan opnamen met 8 en 16 (LPCM) of 4 (MS ADPCM) kwantisatiebits afspelen, maar voor een goede geluidskwaliteit, raden wij u aan alleen CD's die met het hogere aantal kwantisatiebits zijn opgenomen te gebruiken. ▣

Aanvullende informatie

Over mappen en MP3/WMA/WAV-bestanden

- U ziet hieronder een overzicht van een CD-ROM met MP3/WMA/WAV-bestanden. De submappen worden als mappen in de geselecteerde map weergegeven.

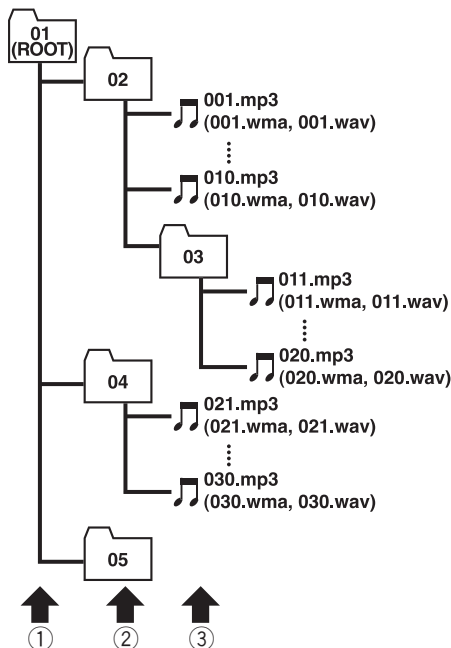

- ① Eerste niveau
- ② Tweede niveau
- ③ Derde niveau

Opmerkingen

- Dit toestel wijst mapnamen toe. De gebruiker kan geen mapnummers toewijzen.
- U kunt geen mappen zonder MP3/WMA/WAV-bestanden openen. (Deze mappen worden

overgeslagen zonder het mapnummer weer te geven.)

- MP3/WMA/WAV-bestanden in maximaal 8 lagen mappen kunnen worden weergegeven. Er zit echter een vertraging in het begin van het afspelen van discs met talloze lagen. Daarom raden wij u aan geen discs met meer dan 2 lagen te maken.
- U kunt maximaal 99 mappen op een disc afspelen. 

Begrippen

Aantal kwantisatiebits

Het aantal kwantisatiebits is een factor in de algemene geluidskwaliteit; hoe hoger de bit-diepte, hoe beter de geluidskwaliteit. Een toename in bitdiepte betekent echter ook een toename in de hoeveelheid gegevens en daarmee in de benodigde ruimte voor opslag.

Bitsnelheid

Dit staat voor datavolume per seconde of bps-eenheden (bits per seconde). Hoe hoger het getal, hoe meer informatie er is voor het reproduceren van het geluid. Bij dezelfde codeermethode (zoals MP3) geldt: Hoe hoger het getal, hoe beter het geluid.

ID3-tag

Dit is een methode voor het opslaan van informatie over het fragment in een MP3-bestand. Deze opgeslagen informatie kan bijvoorbeeld de fragmenttitel, de naam van de artiest, de albumtitel, het muziekgenre, het productiejaar, opmerkingen en andere gegevens zijn. De inhoud kan worden bewerkt met software met bewerkingsfuncties voor ID3 Tag. Hoewel de tags beperkt worden tot het aantal tekens, kan de informatie worden bekeken als het fragment wordt afgespeeld.

ISO9660-formaat

Dit is de internationale standaard voor de formaatlogica van CD-ROM-mappen en -bestanden. Voor het ISO9660-formaat zijn er bepalingen voor de volgende twee niveaus.

Niveau 1:

De bestandsnaam is in 8.3-formaat (de naam bestaat uit maximaal 8 tekens, hoofdletters en cijfers van half-bytes en het “_” teken, met een bestandsextensie van drie tekens.)

Niveau 2:

De bestandsnaam kan maximaal 31 tekens hebben (inclusief het scheidingsteken “.” en

de bestandsextensie). Elke map bevat minder dan 8 hiërarchieën.

Uitgebreide formaten

Joliet:

Bestandsnamen mogen maximaal 64 tekens bevatten.

Romeo:

Bestandsnamen mogen maximaal 128 tekens bevatten.

Lineaire PCM (LPCM)/ Pulsmodulatie

Dit staat voor lineaire pulscodemodulatie, het signaalopnamesysteem dat voor muziek-CD's en DVD's wordt gebruikt.

m3u

Speellijsten die met “WINAMP”-software zijn gemaakt, hebben een bestandsextensie voor speellijsten (.m3u).

MP3

MP3 staat voor MPEG Audio Layer 3. Het is een audiocompressiestandaard die is ingesteld door een werkgroep (MPEG) van de ISO (International Standards Organization). MP3 kan audiogegevens tot een tiende van het niveau van een normale disc comprimeren.

MS ADPCM

Dit staat voor Microsoft adaptieve differentiële pulscodemodulatie, het signaalopnamesysteem dat voor de multimediasoftware van Microsoft Corporation wordt gebruikt.

Multisessie

Multisessie is een opnamemethode waarbij gegevens later nog op de disc kunnen worden opgenomen. Als u gegevens op een CD-ROM, CD-R of CD-RW, etc. opneemt, worden alle gegevens van begin tot eind als een enkele eenheid of sessie beschouwd. Multisessie is een methode waarbij meer dan 2 sessies op een disc worden opgenomen.

Aanvullende informatie

Packet write

Dit is een algemene aanduiding voor de brandmethode op CD-R, etc, die nodig is voor een bestand, net als bij het opslaan van bestanden op diskettes of harde schijven.

VBR

VBR staat voor variable bit rate (variabele bitsnelheid). Meestal wordt CBR (constant bit rate; constante bitsnelheid) gebruikt. Maar om de bitsnelheid flexibel aan de behoeften van de audiocompressie aan te passen, kunt u geluidskwaliteit met compressieprioriteiten krijgen.

WAV

WAV staat voor waveform. Het is een standaard audiobestandsformaat voor Windows®.

WMA

WMA staat voor Windows Media™ Audio en verwijst naar een audiocompressietechnologie die door Microsoft Corporation is ontwikkeld. WMA-gegevens kunnen met de Windows Media Player versie 7 of nieuwer worden geco-deerd.

Microsoft, Windows Media en het Windows-
logo zijn handelsmerken of geregistreerde
handelsmerken van Microsoft Corporation in
de Verenigde Staten en/of in andere landen. □

Technische gegevens

Algemeen

Spanningsbron	14,4 V gelijkstroom (10,8 – 15,1 V toelaatbaar)
Aarding	Negatief
Max. stroomverbruik	20,0 A
Afmetingen (B × H × D):	
DIN	
Chassis	178 × 50 × 159 mm
Voorpaneel	188 × 58 × 19 mm
D	
Chassis	178 × 50 × 164 mm
Voorpaneel	170 × 45 × 14 mm
Gewicht	1,6 kg

Audio

Maximaal uitgangsvermogen	60W × 4 (In de 60W-stand)
Maximaal uitgangsvermogen	40W × 4 (In de 40W-stand)
Doorlopend uitgangsvermogen	36 W × 4 (DIN 45324, +B = 14,4 V, in de 60W-stand)
Doorlopend uitgangsvermogen	25 W × 4 (DIN 45324, +B = 14,4 V, in de 40W-stand)
Belastingimpedantie	4 Ω (4 – 8 Ω toegestaan)
Preout maximaal uitgangsniveau/uitgangsimpedantie	6,5 V/100 Ω
Equalizer (3-bands parametrische equalizer):	
Laag	
Frequentie	40/80/100/160 Hz
Q-factor	0,35/0,59/0,95/1,15 (+6 dB wanneer versterkt)
Gain	±12 dB
Midden	
Frequentie	200/500/1k/2k Hz
Q-factor	0,35/0,59/0,95/1,15 (+6 dB wanneer versterkt)
Gain	±12 dB
Hoog	
Frequentie	3,15k/8k/10k/12,5k Hz
Q-factor	0,35/0,59/0,95/1,15 (+6 dB wanneer versterkt)
Gain	±12 dB

Geluidssterkte contouren

Laag	+3,5 dB (100 Hz), +3 dB (10 kHz)
Midden	+10 dB (100 Hz), +6,5 dB (10 kHz)
Hoog	+11 dB (100 Hz), +11 dB (10 kHz) (volume: –30 dB)

Toonregeling:

Lage tonen	
Frequentie	40/63/100/160 Hz
Gain	±12 dB
Hoge tonen	
Frequentie	2,5k/4k/6,3k/10k Hz
Gain	±12 dB

HPF:

Frequentie	50/80/125 Hz
Afval	–12 dB/oct

Subwoofer:

Frequentie	50/80/125 Hz
Afval	–18 dB/oct
Gain	±12 dB
Fase	Normaal/tegengesteld

CD-speler

Systeem	Compact Disc Audio
Bruikbare CD's	Compact Discs
Signaalformaat:	
Bemonsteringsfrequentie	44,1 kHz
Aantal kwantisatie bits	16; lineair
Frequentiekenmerken	5 – 20.000 Hz (±1 dB)
Signaal-tot-ruis verhouding	94 dB (1 kHz) (IEC-A netwerk)
Dynamisch bereik	92 dB (1 kHz)
Aantal kanalen	2 (stereo)
MP3-decoderingsformaat	MPEG-1 & 2 Audio Layer 3
WMA-decoderingsformaat	Ver. 7, 7.1, 8, 9
WAV-signaalformaat	Linear PCM & MS ADPCM
FM-tuner	
Frequentiebereik	87,5 – 108,0 MHz
Bruikbare gevoeligheid	8 dBf (0,7 μ V/75 Ω mono, S/N: 30 dB)
Gevoeligheid bij 50 dB demping	10 dBf (0,9 μ V/75 Ω mono)

Aanvullende informatie

Signaal-tot-ruis verhouding	75 dB (IEC-A netwerk)
Vervorming	0,3 % (bij 65 dBf, 1 kHz, stereo)
	0,1 % (bij 65 dBf, 1 kHz, mono)
Frequentierespons	30 – 15.000 Hz (± 3 dB)
Stereoscheiding	45 dB (bij 65 dBf, 1 kHz)
Selectiviteit	80 dB (± 200 kHz)

MW-tuner

Frequentiebereik	531 – 1.602 kHz (9 kHz)
Bruikbare gevoeligheid	18 μ V (S/N: 20 dB)
Signaal-tot-ruis verhouding	65 dB (IEC-A netwerk)

LW-tuner

Frequentiebereik	153 – 281 kHz
Bruikbare gevoeligheid	30 μ V (S/N: 20 dB)
Signaal-tot-ruis verhouding	65 dB (IEC-A netwerk)



Opmerkingen

- Technische gegevens en ontwerp zijn ter productverbetering zonder voorafgaande kennisgeving wijzigbaar.
- Als de ingebouwde tuner wordt ingeschakeld, werkt de versterker in de 40W-stand, zelfs als de 60W-stand is geselecteerd.

PIONEER CORPORATION

4-1, MEGURO 1-CHOME, MEGURO-KU, TOKYO 153-8654, JAPAN

PIONEER ELECTRONICS (USA) INC.

P.O. Box 1540, Long Beach, California 90801-1540, U.S.A.

TEL: (800) 421-1404

PIONEER EUROPE NV

Haven 1087, Keetberglaan 1, B-9120 Melsele, Belgium

TEL: (0) 3/570.05.11

PIONEER ELECTRONICS ASIACENTRE PTE. LTD.

253 Alexandra Road, #04-01, Singapore 159936

TEL: 65-6472-1111

PIONEER ELECTRONICS AUSTRALIA PTY. LTD.

178-184 Boundary Road, Braeside, Victoria 3195, Australia

TEL: (03) 9586-6300

PIONEER ELECTRONICS OF CANADA, INC.

300 Allstate Parkway, Markham, Ontario L3R OP2, Canada

TEL: (905) 479-4411

PIONEER ELECTRONICS DE MEXICO, S.A. de C.V.

Bldv.Manuel Avila Camacho 138 10 piso

Col.Lomas de Chapultepec, Mexico, D.F. 11000

TEL: 55-9178-4270

先鋒股份有限公司

總公司：台北市中山北路二段44號13樓

電話：(02) 2521-3588

先鋒電子（香港）有限公司

香港九龍尖沙咀海港城世界商業中心

9樓901-6室

電話：(0852) 2848-6488

Publicato da Pioneer Corporation. Diritti
d'autore © 2004 tutelati da Pioneer
Corporation. Tutti i diritti sono riservati.

Uitgegeven door Pioneer Corporation.
Copyright © 2004 by Pioneer Corporation.
Alle rechten voorbehouden.

Stampato
Gedruckt in