

AVH-2300DVD

Türkçe

Bu kılavuzun amacı, sizi bu birimin temel işlevleri ile tanıştırmaktır. Ayrıntılı bilgi için, lütfen CD-ROM'da bulunan kullanma kılavuzuna bakın. Bununla birlikte, kılavuzları web sitesinden de edinebilirsiniz.

<http://www.pioneer.eu>



: Dokunun



SLIDE : Dokunun ve kaydırın

Kaynağın seçilmesi

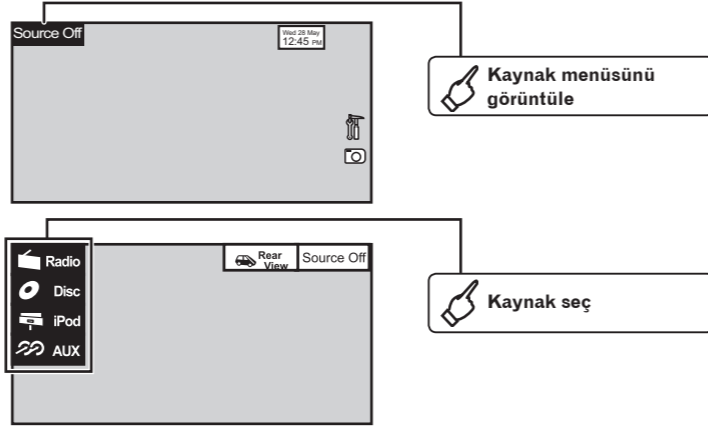

Saat ayarı

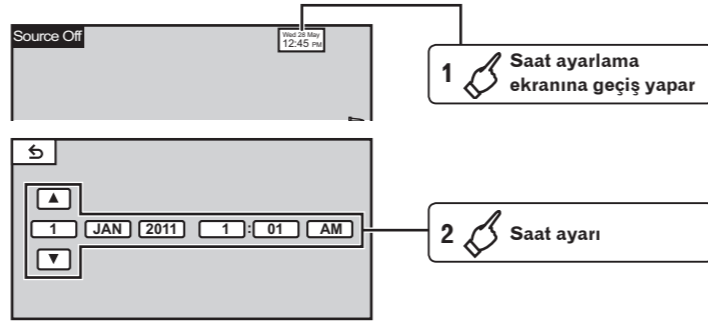

Radio işlemleri

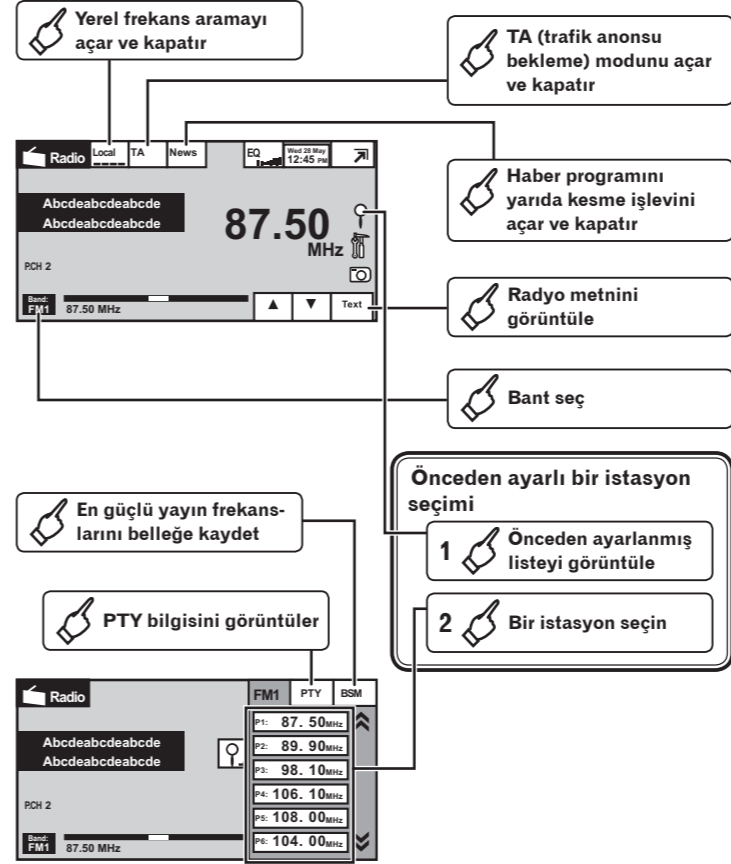

Hareketli görüntü işletimi

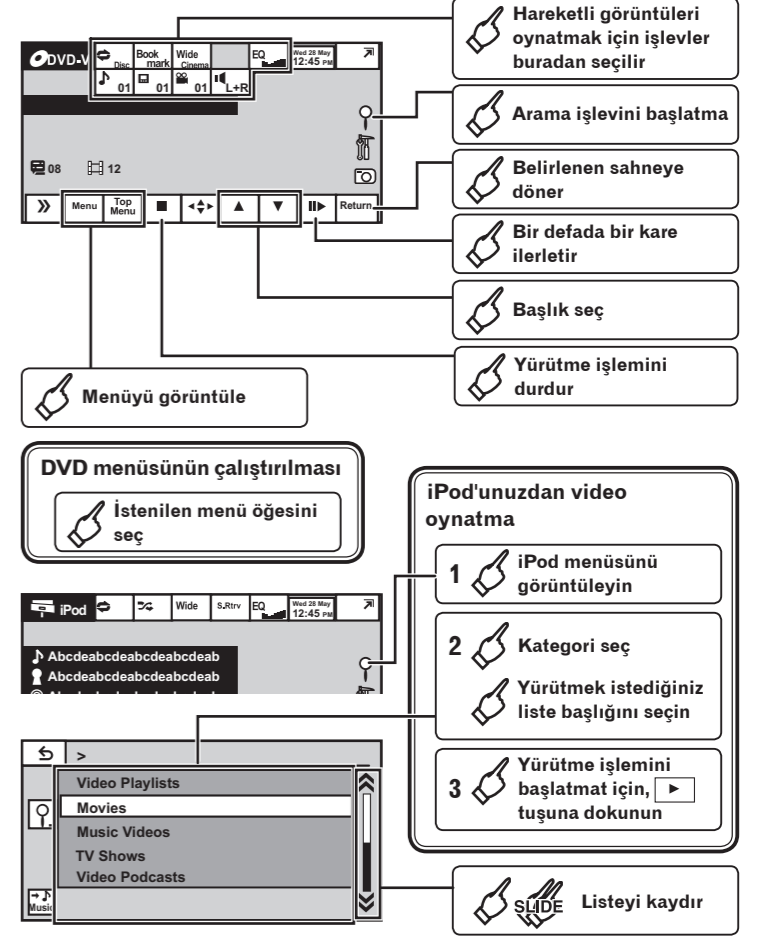

Sesli işletim

Ses kaydı yürütmek için işlemler burada ayarlanır

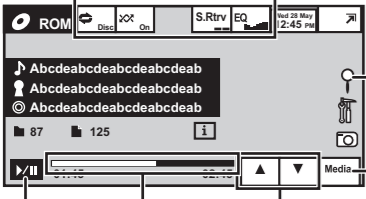

Şarkı seçmek için kayıt izi başlıkları/ dosya adları listesini görüntüler

Ortam dosyası türleri arasında geçiş yapar

Klasör seç

SLIDE İleri ve geri sardır

Yürütmeyi duraklatın ve başlatın

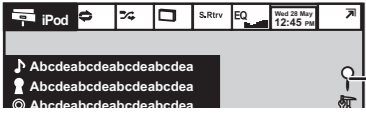

Kategoriye göre müzik arama

1 iPod menüsünü görüntüleyin

2 Kategori seç

Yürütmek istediğiniz liste başlığını seçin

3 Yürütme işlemini başlatmat için, tuşuna dokunun

SLIDE Listeyi kaydır

Hareketsiz görüntü işlemleri

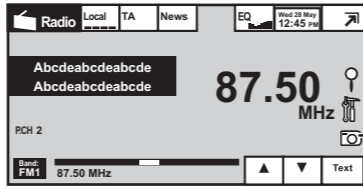

Radyo veya başka bir kaynağı dinlerken hareketsiz görüntülerden oluşan slayt gösterisini görüntüler.

Hareketsiz görüntü slayt gösterisini görüntüleme işlemleri burada ayarlanır

Dosya seçer

Klasör seç

Resim çeker

Görüntülenen resmi döndürür

Slayt gösterisini başlatır ve duraklatır

Ne nedir

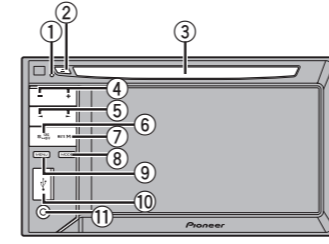

1 RESET

2 ▲ (çıkart)

3 Disk yerleştirme yuvası

4 +/- (VOLUME/VOL)

5 </> (TRACK/SEEK)

6 SRC/OFF

7 MUTE

8 MODE

Bilgi ekranını kapatın. Yön bulma birimi bağlı iken, yön bulma ekranına geçin.

9 MENU

10 USB bağlantı noktası

Bağlanırken, USB bağlayıcı kapağını açın.

11 AUX

Yardımcı bir aygıt bağlamak için kullanın.

Not defteri

